



1979-2024 45 ΧΡΟΝΙΑ
ΔΙΠΛΑ ΣΑΣ

ΚΑΤΑΛΟΓΟΣ ΠΡΟΙΟΝΤΩΝ

STANLEY®

2025



ΚΑΤΑΛΟΓΟΣ ΠΡΟΙΟΝΤΩΝ



2025





**1979-2024 45 ΧΡΟΝΙΑ
ΔΙΠΛΑ ΣΑΣ**

Η εταιρεία ΑΦΟΙ ΠΑΠΑΓΙΑΝΝΗ Α.Ε. έχει από ιδρύσεως της ως γνώμονα την προσφορά ποικιλίας ποιοτικών προϊόντων σε ανταγωνιστικές τιμές.

Μία εκ των μεγαλύτερων και παλαιότερων συνεργατών μας είναι η εταιρεία Stanley η οποία είναι ο μεγαλύτερος Παγκοσμίως κατασκευαστής εργαλείων.

Δραστηριοποιείται σε 65 χώρες με 80χιλ. εργαζόμενους και σε περισσότερες από 98 βιομηχανικές εγκαταστάσεις & κέντρα ανάπτυξης.

Καρπός λοιπόν της συνεχούς μας προσπάθειας για την πληρέστερη ενημέρωσή σας είναι και ο 4ος κατάλογος μας με προϊόντα της συγκεκριμένης εταιρείας.

Επίσης στον συγκεκριμένο κατάλογο θα βρείτε και τα Παγκοσμίου φήμης εργαλεία χειρός της εταιρείας FACOM με έδρα την Γαλλία η οποία αποτελεί μέρος του Ομίλου Stanley B&D.

Ευχαριστούμε εκ των προτέρων για τον χρόνο σας, είμαστε στην διάθεση σας για οποιαδήποτε πληροφορία ή διευκρίνηση.

ΑΦΟΙ ΠΑΠΑΓΙΑΝΝΗ Α.Ε.

STANLEY®



ΠΕΡΙΕΧΟΜΕΝΑ



ΕΡΓΑΛΕΙΑ & ΕΡΓΑΛΕΙΟΘΗΚΕΣ (Σελ. 1 έως 7)

STANLEY®

- 1. ΑΕΡΟΣΥΜΠΙΕΣΤΕΣ (Σελ. 8 έως 14)**
- 2. ΗΛΕΚΤΡΙΚΑ ΕΡΓΑΛΕΙΑ (Σελ. 15 έως 43)**
- 3. ΜΕΤΑΦΟΡΑ & ΑΠΟΘΗΚΕΥΣΗ (Σελ. 44 έως 70)**
- 4. ΨΗΦΙΑΚΗ & ΑΝΑΛΟΓΙΚΗ ΜΕΤΡΗΣΗ
(Σελ. 71 έως 100)**
- 5. ΚΟΠΗ & ΣΥΓΚΡΑΤΗΣΗ (Σελ. 101 έως 131)**
- 6. ΒΙΔΩΜΑ, ΚΡΟΥΣΗ ΚΑΙ ΣΤΕΡΕΩΣΗ
(Σελ. 132 έως 169)**
- 7. ΜΗΧΑΝΟΥΡΓΙΚΑ & ΕΡΓΑΛΕΙΑ ΑΥΤΟΚΙΝΗΤΩΝ
(Σελ. 170 έως 185)**
- 8. ΓΥΨΟΣΑΝΙΔΑ, ΥΔΡΑΥΛΙΚΑ, ΦΑΚΟΙ
(Σελ. 186 έως 192)**

ΠΕΡΙΕΧΟΜΕΝΑ

ΣΕΛ	ΠΕΡΙΓΡΑΦΗ	ΣΕΛ	ΠΕΡΙΓΡΑΦΗ	ΣΕΛ	ΠΕΡΙΓΡΑΦΗ
9 εως 14	ΑΕΡΟΣΥΜΠΙΕΣΤΕΣ & ΑΞΕΣΟΥΑΡ	5,152,153	ΚΛΕΙΔΙΑ ΑΛΕΝ	172 εως 174	ΠΕΝΣΕΣ
117	ΑΚΟΝΙΣΜΑΤΟΣ ΟΔΗΓΟΣ ΣΕΤ	184	ΚΛΕΙΔΙ ΕΜΒΟΛΟΥ ΦΡΕΝΩΝ	180	ΠΕΝΣΙΚΑ ΕΡΓΑΛΕΙΑ,ΣΕΤ
76 εως 81	ΑΛΦΑΔΙΑ LASER & ΑΞΕΣΟΥΑΡ	184	ΚΛΕΙΔΙ ΤΑΠΑΣ ΛΑΔΙΟΥ	162	ΠΕΡΤΣΙΝΑΔΟΡΟΙ
94 εως 100	ΑΛΦΑΔΙΑ	184	ΚΛΕΙΔΙ "Τ" ΑΥΤ/ΤΩΝ	100	ΠΗΧΕΣ
71	ΑΜΠΕΡΟΤΣΙΜΠΙΔΑ	182	ΚΛΕΙΔΙΑ ΓΕΡΜΑΝΟΠΟΛΥΓΩΝΑ	163,164	ΠΙΣΤΟΛΙΑ ΘΕΡΜ/ΣΗΣ
189	ΑΝΑΜΙΚΤΗΡΕΣ	182	ΚΛΕΙΔΙΑ ΓΕΡ/ΓΩΝΑ ΜΕ ΚΑΣΤΑΝΙΑ	175	ΠΛΑΓΙΟΚΟΦΤΕΣ
149	ΑΝΤΑΠΤΟΡΕΣ ΜΑΓΝΗΤΙΚΟΙ	181	ΚΛΕΙΔΙΑ ΚΑΣΤΑΝΙΑΣ ΡΥΘΜ/ΜΕΝΑ	123	ΠΛΑΝΕΣ ΧΕΙΡΟΣ
182	ΑΝΤΑΠΤΟΡΑΣ 1/2 σε 3/8	2,181	ΚΛΕΙΔΙΑ ΓΑΛΛΙΚΑ	71	ΠΟΛΥΜΕΤΡΑ
72	ΑΝΙΧΝΕΥΤΕΣ ΤΟΙΧΟΠΟΙΙΑΣ	191	ΚΛΕΙΔΙ ΓΑΛΛΙΚΟ ΥΔΡΑΥΛΙΚΩΝ	107,108	ΠΟΛΥΕΡΓΑΛΕΙΑ
3,179,180	ΑΠΟΓΥΜΝΩΤΕΣ ΚΑΛΩΔΙΩΝ	130	ΚΟΦΤΕΣ ΜΠΕΤΟΥ	182	ΠΟΛΥΣΠΑΣΤΑ
156,157	ΒΑΡΙΟΠΟΥΛΕΣ	190	ΚΟΦΤΕΣ ΣΩΛΗΝΩΝ	158	ΠΟΝΤΕΣ
159,16	ΒΕΛΟΝΙΑ	188	ΚΟΦΤΗΣ ΓΥΨ/ΔΑΣ	113 εως 115	ΠΡΙΟΝΙΑ
67	ΓΙΛΕΚΟ ΕΡΓΑΣΙΑΣ	164	ΚΟΛΛΕΣ ΘΕΡΜ/ΣΗΣ	190	ΠΡΙΟΝΙΑ ΓΥΨΟΣΑΝΙΔΑΣ
89,9	ΓΩΝΙΕΣ	188	ΚΟΠΤΙΚΟ ΚΥΚΛΩΝ	160,161	ΠΡΟΚΟΒΓΑΛΤΕΣ/ΛΟΣΤΟΙ
188	ΓΩΝΙΑ ΜΕΤΡΗΣΗΣ "Τ"	176	ΚΟΦΤΑΚΙΑ	92	ΡΑΜΑΤΑ/ΖΥΓΙΑ
2,171	ΓΚΑΖΟΤΑΝΑΛΙΕΣ	176,178	ΚΟΦΤΑΚΙΑ ΚΑΛΩΔΙΩΝ	121 εως 123	ΡΑΣΠΕΣ
124	ΓΚΙΝΟΣΟ	108 εως 111	ΛΑΜΕΣ ΜΑΧΑΙΡΙΩΝ	124 εως 126	ΡΟΚΑΝΙΑ
169*	ΔΙΧΑΛΑ ΚΑΡΦΩΤΙΚΩΝ ΧΕΙΡΟΣ	188	ΛΕΙΑΝΤΗΡΑΣ ΧΕΙΡΟΣ	155,156	ΣΑΜΟΥΤΣΕΣ
71	ΔΟΚΙΜΑΣΤΙΚΑ ΤΑΞΗΣ	188	ΛΕΙΑΝΤΗΡΑΣ ΜΕ ΚΟΝΤΑΡΙ	114	ΣΕΓΑΤΣΕΣ
185	ΔΟΧΕΙΟ ΛΑΔΙΟΥ ΑΥΤ/ΤΩΝ	119 εως 121	ΛΙΜΕΣ	185	ΣΕΤ ΕΠΙΣΚΕΥΗΣ ΕΛΑΣΤΙΚΩΝ
71	ΕΛΕΓΚΤΗΣ ΚΑΛΩΔΙΩΣΗΣ ΠΡΙΖΑΣ	160,161	ΛΟΣΤΟΙ//ΠΡΟΚΟΒΓΑΛΤΕΣ	116,117	ΣΙΔΗΡΟΠΡΙΟΝΑ
191	ΕΡΓΑΛΕΙΟ ΛΥΓΙΣΜΑΤΟΣ ΧΑΛΚ/ΝΩΝ	117	ΜΑΤΙΚΑΠΙ	117 εως 119	ΣΚΑΡΠΕΛΑ
157	ΖΟΥΜΠΑΔΕΣ	157	ΜΑΤΣΟΛΕΣ	186,187	ΣΠΑΤΟΥΛΕΣ
91,92	ΖΥΓΙΑ/ΡΑΜΑΤΑ	93	ΜΑΡΚΑΔΟΡΟΙ	189	ΣΤΥΛΟΣ ΣΤΗΡΙΞΗΣ ΓΥΨ/ΔΑΣ
67,68	ΖΩΝΕΣ ΜΕΣΗΣ ΕΡΓΑΣΙΑΣ	101 εως 108	ΜΑΧΑΙΡΙΑ	154	ΣΦΥΡΙΑ
5 εως 7	ΕΡΓΑΛΕΙΟΘΗΚΕΣ FACOM	129	ΜΕΓΓΕΝΕΣ	127 εως 129	ΣΦΙΓΚΤΗΡΕΣ
44 εως 63	ΕΡΓΑΛΕΙΟΘΗΚΕΣ STANLEY	3,82 εως 86	ΜΕΤΡΑ ΡΟΛΑ	179	ΤΑΝΑΛΙΕΣ
64 εως 65	ΕΡΓΑΛΕΙΟΦΟΡΕΙΣ ΣΥΝΕΡΓΕΙΩΝ	87,88	ΜΕΤΡΟΤΑΙΝΙΕΣ	45 εως 47	ΤΑΜΠΑΚΙΕΡΕΣ
15 εως 40	ΗΛΕΚΤΡΙΚΑ ΕΡΓΑΛΕΙΑ	89	ΜΕΤΡΑ ΣΠΑΣΤΑ	72	ΤΡΟΧΟΙ ΜΕΤΡΗΣΗΣ
67 εως 68	ΘΗΚΕΣ ΕΡΓΑΛΕΙΩΝ ΜΕΣΗΣ	74 εως 75	ΜΕΤΡΗΤΕΣ ΑΠΟΣΤΑΣΕΩΝ	131	ΤΡΥΠΗΤΗΡΙ ΤΣΑΓΚΑΡΑΔΩΝ
72	ΘΕΡΜΟΜΕΤΡΟ	185	ΜΕΤΡΗΤΗΣ ΠΙΕΣΗΣ ΕΛΑΣΤΙΚΩΝ	184	ΤΡΙΠΟΔΑΣ ΑΥΤΟΚΙΝΗΤΟΥ
66 εως 67	ΚΑΒΑΛΕΤΑ ΕΡΓΑΣΙΑΣ	189	ΜΕΤΑΦΟΡΕΑΣ ΓΥΨ/ΔΑΣ	4	ΤΣΙΜΠΙΔΕΣ ΑΚΡΙΒΕΙΑΣ
158,159,160	ΚΑΛΕΜΙΑ	184	ΜΠΟΥΛΟΝΟΚΛΕΙΔΟ ΤΗΛ/ΚΟ	115	ΤΣΕΚΟΥΡΙΑ
72	ΚΑΜΕΡΑ ΕΝΔΟΣΚΟΠΙΚΗ	93	ΜΟΛΥΒΙΑ ΜΑΡΑΓΚΩΝ	108	ΥΑΛΟΚΟΠΤΕΣ
165 εως 168	ΚΑΡΦΩΤΙΚΑ ΧΕΙΡΟΣ	148 εως 151	ΜΥΤΕΣ	72	ΥΓΡΑΣΙΟΜΕΤΡΟ
169	ΚΑΡΦΙΑ ΚΑΡΦΩΤΙΚΩΝ ΧΕΙΡΟΣ	189	ΜΥΤΕΣ ΓΥΨΟΣΑΝΙΔΑΣ	192	ΦΑΚΟΙ
184	ΚΑΡΟΤΣΟΓΡΥΛΛΟΙ	176 εως 178	ΜΥΤΟΤΣΙΜΠΙΔΑ	115,116	ΦΑΛΤΣΟΚΟΥΤΙΑ
184,185	ΚΑΡΥΔΑΚΙΑ ΑΥΤΟΚΙΝΗΤΩΝ	112,113	ΕΥΣΤΡΕΣ	88	ΧΑΡΑΚΕΣ
182,183	ΚΑΡΥΔΑΚΙΑ & ΣΥΛΛΟΓΕΣ	188	ΕΥΣΤΡΕΣ ΜΕΛΑΜΙΝΗΣ	91,92	ΧΑΡΑΚΤΕΣ
182	ΚΑΣΤΑΝΙΕΣ/ΜΑΝΕΛΕΣ	124	ΠΑΣΤΡΑΓΓΟΥΛΟ	130,131	ΨΑΛΙΔΙΑ ΛΑΜΑΡΙΝΑΣ
4,5	ΚΑΤΣΑΒΙΔΙΑ FACOM	41 εως 43	ΠΑΡΕΛΚΟΜΕΝΑ ΗΛ.ΕΡΓΑΛΕΙΩΝ	131	ΨΑΛΙΔΙΑ ΦΑΝΟΠΟΙΩΝ
133 εως 147	ΚΑΤΣΑΒΙΔΙΑ STANLEY	72	ΠΑΧΥΜΕΤΡΟ	4, 131	ΨΑΛΙΔΙΑ ΓΕΝΙΚΗΣ ΧΡΗΣΗΣ
92	ΚΙΜΩΛΙΕΣ ΧΑΡΑΞΗΣ				

ΚΑΤΑΣΚΕΥΑΖΟΝΤΑΙ ΣΤΗ ΓΑΛΛΙΑ

ΑΠΟ ΤΗΝ ΕΥΡΩΠΑΪΚΗ ΕΤΑΙΡΙΑ ΣΧΕΔΙΑΣΜΟΥ & ΚΑΤΑΣΚΕΥΗΣ ΕΡΓΑΛΕΙΩΝ
FACOM ΜΕ 4 ΜΟΝΑΔΕΣ ΠΑΡΑΓΩΓΗΣ ΣΤΗ ΓΑΛΛΙΑ

FEUQUIÉRES-EN-VIMEU (80)



1^ο εργοστάσιο
κατασκευής εργαλειοφόρων
στην Ευρώπη

BESANÇON (25)



2 εκατομμύρια
πένσες ετησίως

MORANGIS (91)



1,5 εκατομμύριο
συναρμολογημένων συλλογών
εργαλείων ετησίως

ARBOIS (39)



27 εκατομμύρια
κατσαβίδια και κλειδιά ετησίως

**ΚΑΤΑΣΚΕΥΑΖΟΝΤΑΙ
ΣΤΗ
ΓΑΛΛΙΑ**

ΕΓΓΥΗΣΗ

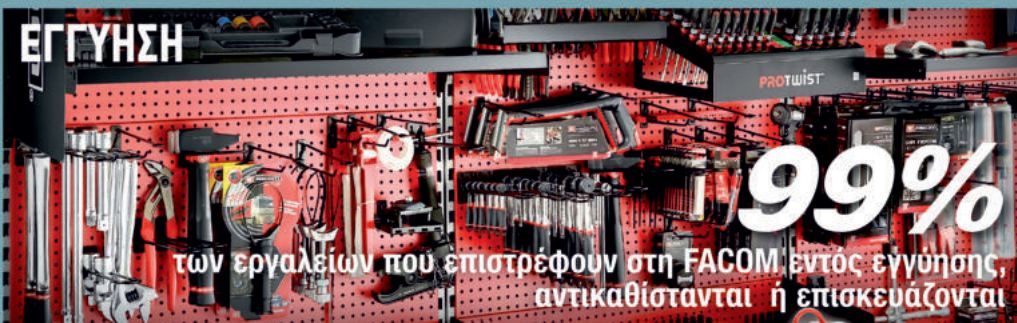

99%

των εργαλείων που επιστρέφουν στη FACOM εντός εγγύησης,
αντικαθίστανται ή επισκευάζονται

ΚΑΙΝΟΤΟΜΙΑ



Εδώ και 100 χρόνια, οι καινοτομίες μας
συντροφεύουν την επαγγελματική σας εξέλιξη

ΑΜΕΣΟΤΗΤΑ



150.000
χρήστες μας επισκέπτονται κάθε χρόνο

FACOM





ΓΚΑΖΟΤΑΝΑΛΙΕΣ 250mm 181A.25CPEPB

Κουμπί ταχείας ασφάλισης με 12 θέσεις
Οδοντωτές σιαγόνες για δυνατή &
σταθερή συγκράτηση
Εργονομικές λαβές διπλής επίστρωσης
κατασκευασμένες υπό γωνία, επιτρέπουν
άσκηση μεγάλης δύναμης
Ανοιγμα σιαγόνων 42mm
Standards/Norms: ASME B107.500
ISO 8976, NF ISO 8976



ΚΩΔ.	ΚΑΡΤΕΛΑ	ΣΥΣΚ.
A-T998	ΝΑΙ	1



ΓΚΑΖΟΤΑΝΑΛΙΕΣ 250mm 170A.25PB

Κουμπί ταχείας ασφάλισης με 8 θέσεις
Οδοντωτές σιαγόνες για δυνατή &
σταθερή συγκράτηση
Εργονομικές λαβές μονής επίστρωσης
κατασκευασμένες υπό γωνία,
επιτρέπουν άσκηση μεγάλης δύναμης
Ανοιγμα σιαγόνων 40mm
Standards/Norms: ASME B107.500
DIN ISO 8976, ISO 8976, NF ISO 8976

Παραδίδεται με δώρο
κατσαβίδι/στυλό & 2 διπλές μύτες

ΚΩΔ.	ΚΑΡΤΕΛΑ	ΣΥΣΚ.
A-T994	ΝΑΙ	1



ΓΑΛΛΙΚΑ ΚΛΕΙΔΙΑ, ΚΟΝΤΑ

46% πιο κοντό, 40% πιο λεπτή κεφαλή
για μεγαλύτερο άνοιγμα
Επιτρέπουν απαιτητική εργασία σε
στενούς χώρους
Standards/Norms: ASME B107.100
DIN 3117, ISO 6787, NF ISO 6787

113AS.6CP / 160mm, Ανοιγμα σιαγόνων 34mm

ΚΩΔ.	ΚΑΡΤΕΛΑ	ΣΥΣΚ.
A-K877	ΝΑΙ	1

113AS.8CP / 205mm, Ανοιγμα σιαγόνων 41mm

ΚΩΔ.	ΚΑΡΤΕΛΑ	ΣΥΣΚ.
A-K878	ΝΑΙ	1



ΓΑΛΛΙΚΑ ΚΛΕΙΔΙΑ 101G

Νέας γενιάς λαβή 2 υλικών SOFTGRIP
που εξασφαλίζει άνετη εργασία και
χειρισμό ακριβείας
Ανετή & ταχεία ρύθμιση ανοίγματος
Standards/Norms: ASME B107.100
DIN 3117, ISO 6787

101.8GPB / 200mm, Ανοιγμα σιαγόνων 33mm

ΚΩΔ.	ΚΑΡΤΕΛΑ	ΣΥΣΚ.
A-K883	ΝΑΙ	1

101.10GPB / 250mm, Ανοιγμα σιαγόνων 38mm

ΚΩΔ.	ΚΑΡΤΕΛΑ	ΣΥΣΚ.
A-K884	ΝΑΙ	1

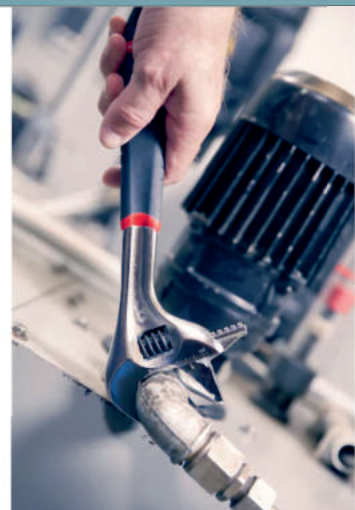



ΜΕΤΡΑ ΡΟΛΑ 897A GRIP ΜΕ ΕΠΙΚΑΛΥΨΗ

Ελαστική επικάλυψη προστασίας
 Λάμα αντοχής MYLAR με εντονα
 ευδιάκριτα χαρακτηριστικά
 Ακαμψία λάμας έως 3Μ
 Ενισχυμένο στοπερ λάμας, γάντζος ζώνης
 Ευμεγέθης ανοξείδωτος γάντζος
 Standards/Norms: MID 2014/32/EU

897A.528PB / Διάστ. 5X28mm

ΚΩΔ.	ΚΑΡΤΕΛΑ	ΣΥΣΚ.
A-M951	ΝΑΙ	1

897A.828PB / Διάστ. 8X28mm

ΚΩΔ.	ΚΑΡΤΕΛΑ	ΣΥΣΚ.
A-M949	ΝΑΙ	1



ΑΠΟΓΥΜΝΩΤΕΣ 872271PB

Καινοτόμο σύστημα κοπής με 30%
 λιγότερη προσπάθεια
 Αυτοπεριστροφόμενη λεπίδα για
 γρήγορη αφαίρεση υλικού
 Επιπλέον λάμες σε 2 σημεία,
 συνολικά 3 σημεία κοπής
 Διπλή ασφάλεια προς αποφυγή
 ατυχήματος
 Ιδανικό για κοπή PVC 4-28mm

ΚΩΔ.	ΚΑΡΤΕΛΑ	ΣΥΣΚ.
A-K858	ΝΑΙ	1



3σε1



ΑΠΟΓΥΜΝΩΤΕΣ 793936PB SWINGO

Καινοτόμο σύστημα απογύμνωσης
 και κοπής 2 σε 1
 Απογύμνωση: 0,02 έως 10mm² (AWG: 32 - 8)
 Εργονομικές λαβές για ευκολη και γρήγορη
 εργασία

ΚΩΔ.	ΚΑΡΤΕΛΑ	ΣΥΣΚ.
A-K860	ΝΑΙ	1



2σε1



ΠΕΝΣΕΣ ΠΡΕΣΣΑΡΙΣΜΑΤΟΣ, ΚΟΠΗΣ & ΑΠΟΓΥΜΝΩΣΗΣ 449BP9

Εργονομικό πολυεργαλείο για ευκολη
 εργασία ακριβείας
 Ενσωματωμένος κόφτης καλωδίων
 Πρέσα προ-μονωμένων και γυμνών
 ακροδεκτών 0,5 έως 6mm²
 Απογύμνωση 0,75 έως 6mm²
 Κοπή μεταλλικών φύλλων λαμαρίνας
 έως 4mm
 Κοπή χάλκινων συρμάτων έως 6mm
 Μήκος 225mm
 Standards/Norms: ASME B107.500

ΚΩΔ.	ΚΑΡΤΕΛΑ	ΣΥΣΚ.
A-P009	ΝΑΙ	1





ΨΑΛΙΔΙ ΕΡΓΑΣΙΑΣ 980.PB

Εργονομικό ψαλίδι για ευκολη εργασία ακριβείας
Εργονομικές λαβές διπλής επίστρωσης
Ελατήριο επαναφοράς
Άνοιγμα λαβής 77 έως 102mm
Ιδανικό για κοπή χαρτονιού, καουτσούκ PVC, δέρμα πάχους 5mm.
Λεπτής λαμαρίνας πάχους 0,5 mm
Φύλλο αλουμινίου πάχους έως 1 mm
Ηλεκτρικά καλώδια διαμέτρου έως 2,5mm
Μονωτικό αφρό κ.λπ.
Standards/Norms: ASME B107.500



ΚΩΔ.	ΚΑΡΤΕΛΑ	ΣΥΣΚ.
A-X2523	ΝΑΙ	1

ΤΣΙΜΠΙΔΕΣ ΑΚΡΙΒΕΙΑΣ 479.32

Καινοτόμο εργαλείο (τσιμπίδα κρεμαγιέρας) για εσωτερικές ασφάλειες με ίσιες απολήξεις 85-200mm
Standards/Norms: ASME B107.500



ΚΩΔ.	ΚΑΡΤΕΛΑ	ΣΥΣΚ.
A-E001	ΟΧΙ	1

ΚΑΤΣΑΒΙΔΙΑ ΗΛΕΚΤΡΟΛΟΓΩΝ 1000V PROTWIST

Εργονομική λαβή SOFTGRIP. Ισίο στέλεχος/λαιμός κατασβιδιού
Επεξεργασία μύτης CNC - παρέχει καλύτερη εφαρμογή στη βίδα που αυξάνει τη μεταφορά ροπής μειώνοντας την φθορά
Standards/Norms: ISO 8764-1, ISO 8764-2 IEC 60900



ΑΤΔΥΕ J6PB ΣΕΤ 6 ΤΕΜ

Το σετ περιλαμβάνει: Ισία 2,5x75/3,5x75/4x100/5,5x125mm
PZD 1x100/ 2x125mm

ΚΩΔ.	ΚΑΡΤΕΛΑ	ΣΥΣΚ.
A-K851	ΝΑΙ	1

ΑΤΔΥΕ J5TVERB ΣΕΤ 5 ΤΕΜ

Το σετ περιλαμβάνει: Ισία 3,5x100/4x100/ 5,5x125mm
PZD 1x100/ 2x125mm

ΚΩΔ.	ΚΑΡΤΕΛΑ	ΣΥΣΚ.
A-K4505	ΝΑΙ	1



ΚΑΤΣΑΒΙΔΙΑ ΗΛΕΚΤΡΟΛΟΓΩΝ 1000V ΣΕΤ ΤΕΜ. PROTWIST BORNEO ATB.J4TVERB

Εργονομική λαβή SOFTGRIP για εργασία ακριβείας με οδηγό στην βάση
Ενισχυμένο στέλεχος/λαιμός κατασβιδιού
Standards/Norms: IEC 60901

Το σετ περιλαμβάνει:
PH 1x100/2x125mm
PZD 1x100/ 2x125mm



ΚΩΔ.	ΚΑΡΤΕΛΑ	ΣΥΣΚ.
A-K4504	ΝΑΙ	1





**ΚΑΤΣΑΒΙΔΙΑ ΔΟΚΙΜΑΣΤΙΚΑ
ΧΑΜΗΛΗΣ ΤΑΣΗΣ ΗΛΕΚΤΡΟΛΟΓΩΝ**

110-250V AV.HT2CPB

Επένδυση ασφαλείας 5mm

Λαβή με αγκιστρο

Μήκος λάμας 65mm

Διαστ. : Ισία 3,5x100mm

Standards/Norms: EN 60900, EN 61243

NF ISO 2380, NFISO2380 - EN61243 - EN60900



ΚΩΔ.	ΚΑΡΤΕΛΑ	ΣΥΣΚ.
A-K847	ΝΑΙ	1



ΚΑΤΣΑΒΙΔΙΑ ΣΕΤ 6 ΤΕΜ.

PROTWIST ATR.J6PB

Εργονομική λαβή SOFTGRIP για εργασία ακριβείας

Ισίο στέλεχος/λαιμός κατσαβιδιού

Το σετ περιλαμβάνει: Ισία 4x100/

5,5x125/ 6,5x150/ 8x150mm

PH 1x100/ 2x125mm

ΚΩΔ.	ΚΑΡΤΕΛΑ	ΣΥΣΚ.
A-K852	ΝΑΙ	1



ΚΑΤΣΑΒΙΔΙΑ ΣΕΤ 6 ΤΕΜ.

PROTWIST ATD.J6PB

Εργονομική λαβή SOFTGRIP για εργασία ακριβείας

Ισίο στέλεχος/λαιμός κατσαβιδιού

Το σετ περιλαμβάνει: Ισία 4x100/

5,5x125/ 6,5x150/ 8x150mm

PZD 1x100/ 2x125mm

ΚΩΔ.	ΚΑΡΤΕΛΑ	ΣΥΣΚ.
A-K4503	ΝΑΙ	1



ΜΑΚΡΙΑ ΑΛΕΝ ΜΠΙΛΙΑΣ ΣΕΤ 9ΤΕΜ

83SH.JP9APF

Θήκη που περιλαμβάνει 9 άλεν μπιλίας

Ειδική αντιδιαβρωτική επίστρωση

Διαστ.: 1,5/ 2,0/ 2,5/ 3,0/ 4,0/ 5,0/ 6,0

8,0/ 10,0mm

ΚΩΔ.	ΚΑΡΤΕΛΑ	ΣΥΣΚ.
A-K4501	ΝΑΙ	1



ΜΑΚΡΙΑ ΑΛΕΝ ΜΠΙΛΙΑΣ ΣΕΤ 9ΤΕΜ

83SH.JPAAPF

Θήκη που περιλαμβάνει 9 άλεν μπιλίας

Ειδική αντιδιαβρωτική επίστρωση

Διαστ.: 1,5/ 2,0/ 2,5/ 3,0/ 4,0/ 5,0/ 6,0

7,0/ 8,0mm

ΚΩΔ.	ΚΑΡΤΕΛΑ	ΣΥΣΚ.
A-K4502	ΝΑΙ	1



ΕΡΓΑΛΕΙΟΘΗΚΗ BS.SMBPB

Υφασμα αντοχής 1200x1200 denier

ανθεκτικό και υδατοστεγές

Φερμουάρ και κλίπς Β.Τ.

Ελαστικά πέλματα στο κάτω μέρος

Ανετη μεταφορά εργαλείων σε πλήθος

εσωτερικών & εξωτερικών θηκών

Ρυθμιζόμενος ιμάντας ώμου

Ευκολη πρόσβαση στο εσωτερικό

Διαφανής θήκη εγγράφων κλπ

Διαστάσεις (ΜxΥxΠ):450x180x170mm

Μέγιστο βάρος 5Kg



ΚΩΔ.	ΚΑΡΤΕΛΑ	ΣΥΣΚ.
A-E590	ΟΧΙ	1



ΕΡΓΑΛΕΙΟΘΗΚΗ/ΣΑΚΙΔΙΟ BS.MCBPB

Υφασμα αντοχής 1200x1200 denier
ανθεκτικό και υδατοστεγές
Φερμουάρ Β.Τ.
Ευέλικτη εσωτερική τακτοποίηση χάρη
στις μετακινούμενες, αυτοκόλλητες θήκες
και τους κρίκους ανάρτησης εργαλείων
Ανατομική πλάτη με ρυθμιζόμενους
ιμάντες
Χωρητικότητα: 20 L
Διαστάσεις (ΜxΥxΠ):300x180x480mm
Μέγιστο βάρος 10Kg



ΚΩΔ.	ΚΑΡΤΕΛΑ	ΣΥΣΚ.
A-E587	ΟΧΙ	1



ΕΡΓΑΛΕΙΟΘΗΚΗ BS.TLBPB

Υφασμα αντοχής 1200x1200 denier
ανθεκτικό και υδατοστεγές
Φερμουάρ Β.Τ.
Ανετη μεταφορά laptop έως 15"
& εργαλείων
Ρυθμιζόμενος ιμάντας ώμου
Ευκολη πρόσβαση στο εσωτερικό
Διαστάσεις (ΜxΥxΠ):350x150x460mm
Μέγιστο βάρος 7Kg



ΚΩΔ.	ΚΑΡΤΕΛΑ	ΣΥΣΚ.
A-E593	ΟΧΙ	1



ΕΡΓΑΛΕΙΟΘΗΚΗ/ΣΑΚΙΔΙΟ BS.L30RB

Υφασμα αντοχής 1200x1200 denier
ανθεκτικό και υδατοστεγές
Φερμουάρ Β.Τ.
Διαθέτει προσθαιρούμενη εσωτερική
θήκη εργαλείων
Ρυθμιζόμενοι ιμάντες πλάτης
Χωρητικότητα: 30 L
Διαστάσεις (ΜxΥxΠ):355x225x460mm
Μέγιστο βάρος 12Kg



ΚΩΔ.	ΚΑΡΤΕΛΑ	ΣΥΣΚ.
A-E585	ΟΧΙ	1



ΕΡΓΑΛΕΙΟΘΗΚΗ BS.2SBPB

Υφασμα αντοχής 1200x1200 denier
ανθεκτικό και υδατοστεγές
Φερμουάρ Β.Τ. και αδιάβροχη βάση
Ανετη μεταφορά εργαλείων σε πλήθος
εσωτερικών & εξωτερικών θηκών
Δύναται να μεταφέρει laptop 15"
Ρυθμιζόμενος ιμάντας ώμου
Ευκολη πρόσβαση στο εσωτερικό
Διαστάσεις (ΜxΥxΠ):300x280x430mm
Μέγιστο βάρος 25Kg



ΚΩΔ.	ΚΑΡΤΕΛΑ	ΣΥΣΚ.
A-E5301	ΟΧΙ	1

ΕΡΓΑΛΕΙΟΘΗΚΗ MINI PROBAG BS.T14PB

Υφασμα αντοχής 1200x1200 denier
ανθεκτικό και υδατοστεγές
Φερμουάρ Β.Τ. και αδιάβροχη βάση
Ανετη μεταφορά εργαλείων σε πλήθος
εσωτερικών & εξωτερικών θηκών
Κλείνει και ανοίγει αναλόγως αναγκών
Ρυθμιζόμενος ιμάντας ώμου
Διαστάσεις (ΜxΥxΠ):390x250x340mm
Μέγιστο βάρος 11Kg

ΚΩΔ.	ΚΑΡΤΕΛΑ	ΣΥΣΚ.
A-E591	ΟΧΙ	1



ΕΡΓΑΛΕΙΟΘΗΚΗ PROBAG BS.T20PB

Υφασμα αντοχής 1200x1200 denier
ανθεκτικό και υδατοστεγές
Φερμουάρ Β.Τ. και αδιάβροχη βάση
Ανετη μεταφορά εργαλείων σε πλήθος
εσωτερικών & εξωτερικών θηκών
Κλείνει και ανοίγει αναλόγως αναγκών
Ρυθμιζόμενος ιμάντας ώμου
Διαστάσεις (ΜxΥxΠ):600x310x370mm
Μέγιστο βάρος 15Kg

ΚΩΔ.	ΚΑΡΤΕΛΑ	ΣΥΣΚ.
A-E592	ΟΧΙ	1



ΕΡΓΑΛΕΙΟΘΗΚΗ ΤΡΟΧΗΛΑΤΗ PROBAG BS.R20PB

Υφασμα αντοχής 1200x1200 denier
ανθεκτικό και υδατοστεγές
Φερμουάρ Β.Τ. και αδιάβροχη βάση
με ρόδες
Ανετη μεταφορά εργαλείων σε πλήθος
εσωτερικών & εξωτερικών θηκών
Κλείνει και ανοίγει αναλόγως αναγκών
Ρυθμιζόμενος ιμάντας ώμου
Τηλεσκοπική λαβή έλξης
Διαστάσεις (ΜxΥxΠ):550x360x440mm
Μέγιστο βάρος 18Kg

ΚΩΔ.	ΚΑΡΤΕΛΑ	ΣΥΣΚ.
A-E589	ΟΧΙ	1



*ΤΣΑΝΤΑ LAPTOP
ΔΕΝ ΠΕΡΙΛΑΜΒΑΝΕΤΑΙ

ΑΕΡΟΣΥΜΠΙΕΣΤΕΣ & ΠΑΡΕΛΚΟΜΕΝΑ

ΑΕΡΟΣΥΜΠΙΕΣΤΕΣ STANLEY®

Η ΜΕΓΑΛΥΤΕΡΗ ΕΤΑΙΡΕΙΑ ΕΡΓΑΛΕΙΩΝ ΣΤΟΝ ΚΟΣΜΟ

**ΚΑΤΑΣΚΕΥΑΖΟΝΤΑΙ ΑΠΟ ΤΗΝ ΙΤΑΛΙΚΗ ΕΤΑΙΡΕΙΑ NU AIR
ΜΕ ΠΙΣΤΟΠΟΙΗΣΗ ISO 9001 ΣΤΟ ΕΚΑΣΤΟΤΕ ΕΡΓΟΣΤΑΣΙΟ**

**ΟΛΑ ΤΑ ΜΟΝΤΕΛΑ ΚΑΤΑΣΚΕΥΑΖΟΝΤΑΙ ΑΠΟ ΑΡΙΣΤΗΣ ΠΟΙΟΤΗΤΑΣ
ΥΛΙΚΑ ΚΑΙ ΕΛΕΓΧΟΝΤΑΙ ΕΞΟΝΥΧΙΣΤΙΚΑ ΣΕ ΟΛΗ ΤΗΝ ΔΙΑΔΙΚΑΣΙΑ
ΠΑΡΑΓΩΓΗΣ (ΣΥΓΚΟΛΛΗΣΗ, ΚΑΛΩΔΙΩΣΗ) ΠΡΟΣ ΕΠΙΤΕΥΞΗ
ΑΡΙΣΤΟΥ ΑΠΟΤΕΛΕΣΜΑΤΟΣ.**

**ΟΙ ΒΑΛΒΙΔΕΣ ΑΣΦΑΛΕΙΑΣ ΕΛΕΓΧΟΝΤΑΙ ΞΕΧΩΡΙΣΤΑ ΚΑΙ ΕΧΟΥΝ
ΑΝΤΙΣΤΟΙΧΟ ΠΙΣΤΟΠΟΙΗΤΙΚΟ ΠΟΙΟΤΗΤΑΣ. ΤΕΛΙΚΟ ΕΛΕΓΧΟ ΟΡΘΗΣ
ΛΕΙΤΟΥΡΓΙΑΣ ΠΕΡΝΟΥΝ ΟΛΟΙ ΟΙ ΑΕΡΟΣΥΜΠΙΕΣΤΕΣ ΚΑΙ
ΕΠΙΠΛΕΟΝ ΠΟΙΟΤΙΚΟ ΕΛΕΓΧΟ ΑΠΟ ΑΝΕΞΑΡΤΗΤΟΥΣ ΕΥΡΩΠΑΙΚΟΥΣ
ΠΙΣΤΟΠΟΙΗΜΕΝΟΥΣ ΟΡΓΑΝΙΣΜΟΥΣ (GS)**

**ΙΔΙΑΙΤΕΡΗ ΣΗΜΑΣΙΑ ΕΧΕΙ ΔΟΘΕΙ ΣΤΟΝ ΧΑΜΗΛΟ ΘΟΡΥΒΟ
(ΠΟΙΟΤΗΤΑ & ΣΧΕΔΙΑΣΗ) ΚΑΙ ΣΤΟΥΣ ΜΕΙΩΜΕΝΟΥΣ ΚΡΑΔΑΣΜΟΥΣ
(ΕΙΔΙΚΑ ΠΕΛΜΑΤΑ) ΓΙΑ ΝΑ ΠΑΡΑΜΕΝΟΥΝ ΣΤΑΘΕΡΟΙ ΚΑΤΑ ΤΗΝ
ΛΕΙΤΟΥΡΓΙΑ. ΑΠΟΘΕΜΑ ΑΝΤΑΛΛΑΚΤΙΚΩΝ ΟΛΩΝ ΤΩΝ
ΜΟΝΤΕΛΩΝ (ΑΚΟΜΗ ΚΑΙ ΤΩΝ ΚΑΤΗΡΓΗΜΕΝΩΝ) ΥΠΑΡΧΟΥΝ ΓΙΑ
ΤΟΥΛΑΧΙΣΤΟΝ 10 ΧΡΟΝΙΑ**



NU AIR

choose to certify its company
management system in compliance with
ISO 9001:2015 Standards, certified from
TÜV Italia s.r.l. (TÜV SUD Group)



ΑΕΡΟΣΥΜΠΙΕΣΤΕΣ & ΠΑΡΕΛΚΟΜΕΝΑ

SERVICE ΑΕΡΟΣΥΜΠΙΕΣΤΩΝ STANLEY

Όλοι οι αεροσυμπιεστές και τα εργαλεία αέρος Stanley καλύπτονται από εγγύηση **1 έτους** από την ημερομηνία αγοράς. Η εγγύηση παρέχεται χωρίς τη χρέωση της επισκευής και των ανταλλακτικών, που τοποθετούνται στο εργαλείο, για βλάβες που παρουσιάζονται εντός του χρόνου της εγγύησης και οφείλονται αποδεδειγμένα σε αστοχία υλικού ή κατασκευαστικού λάθους. Η ισχύς της εγγύησης αρχίζει με την αγορά του εργαλείου, βάση της ημερομηνίας του τιμολογίου ή της απόδειξης αγοράς. (Στις αποδείξεις ταμειακής απαραίτητη είναι η οπισθογράφιση και η σφράγιση αυτής από τον έμπορο).

Από την εγγύηση αποκλείονται:

1. Οι βλάβες στο εργαλείο, που οφείλονται σε μη τήρηση των οδηγιών χειρισμού, σε μη ενδεδειγμένη χρήση του εργαλείου, σε ελλιπή συντήρηση ή φροντίδα του εργαλείου ή πτώση/πρόσκρουση
2. Όταν έχουν γίνει αλλαγές ή παρεμβάσεις στα εργαλεία.

ΕΠΙΣΚΕΥΕΣ :

ΑΦΟΙ ΠΑΠΑΓΙΑΝΝΗ Α.Ε.

ΔΙΜΗΝΙΟΥ 19, 38500 ΒΟΛΟΣ

ΑΦΜ 997899507, ΔΟΥ ΒΟΛΟΥ

Τα εργαλεία πρέπει να συνοδεύονται με Δελτίο αποστολής(ή υπεύθυνη δήλωση μεταφοράς σε περίπτωση ιδιώτη) αντίγραφο του τιμολογίου ή της απόδειξης αγοράς και **σημείωμα με την βλάβη** που παρουσιάζει.

Τρόποι αποστολής:

Από Αθήνα: Μεταφορική Κωστόπουλος, Ορφέως 147 11855 Βοτανικός, τηλ: 2103456321.

Από Θεσσαλονίκη : Μεταφορική ΑΦΟΙ Ξάνθη, Καλοχώρι τηλ: 2310 544523

Επισκευές εκτός εγγύησης

Μετά το χρονικό διάστημα ισχύς της εγγύησης, τα εργαλεία αποστέλλονται στο συνεργείο με έξοδα αποστολής του αποστολέα. Ανεξαρτήτως αν γίνει η επισκευή, υπάρχει **ελάχιστο κόστος 20,00** για τον έλεγχο και εκτίμηση της βλάβης. Επισκευή πραγματοποιείτε μόνο κατόπιν έγκρισης από τον πελάτη για το κόστος της εργασίας και των ανταλλακτικών.

Εργαλεία που παραμένουν αζήτητα άνω των τριών μηνών στο συνεργείο, θα αποστέλλονται για ανακύκλωση.

SYMBOL / USE

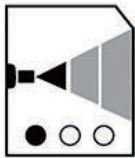

When printed on the packaging, this symbol indicates that the compressor is suitable for:



BLOWING

INFLATING

AIRBRUSH

STAPLING
NAILING



CLEANING

SPRAYING

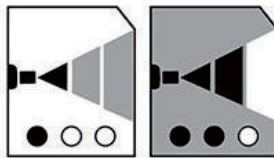

2 symbols allow for the following applications:



BLOWING

INFLATING

AIRBRUSH

STAPLING
NAILING



CLEANING

SPRAYING

PROF.SPRAYING

SCREWING

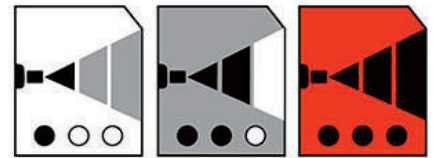

3 symbols allow for a broad field of applications:



BLOWING

INFLATING

AIRBRUSH

STAPLING
NAILING



CLEANING

SPRAYING

PROF.SPRAYING

SCREWING



WASHING

CHISELING

POLISHING

GRINDING

ΑΕΡΟΣΥΜΠΙΕΣΤΕΣ & ΠΑΡΕΛΚΟΜΕΝΑ

ΑΕΡΟΣΥΜΠΙΕΣΤΗΣ Ε.Τ. AIR KIT - ΧΩΡΙΣ ΧΡΗΣΗ ΛΑΔΙΟΥ

Εξαιρετικά ελαφρύς και μικρός χωρίς δοχείο αέρος, κατάλληλος για μικροδουλειές & οικιακές εργασίες. Με λαβή μεταφοράς.

Παρέχει δυνατότητα χρήσης ευρείας γκάμας αξεσουάρ τα οποία αποθηκεύονται εντός.

Περιλαμβάνει: Αερόμετρο με μανόμετρο 4 βαλβίδες για χρήση σε μπάλες, ποδήλατα, στρώματα και λάστιχο 3M.

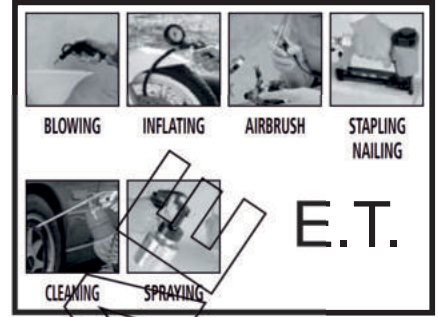

ΚΩΔ.	ΚΩΔΙΚΟΣ	ΑΝΤΛΙΑ	ΧΩΡΗΤΙΚΟΤΗΤΑ	ΙΠΠΟΔΥΝΑΜΗ Hp/Kw	ΚΥΛΙΝΔΡΟΙ	ΜΕΓΙΣΤΗ ΠΙΕΣΗ Bar/Psi	ΛΙΠΑΝΣΗ
A-H816	8215190STN595	OL 195	-	1,5/1,1	1	8/116	ΟΧΙ

ΣΤΡΟΦΕΣ ΑΝΑ ΛΕΠΤΟ	ΑΝΑΡΡΟΦΗΣΗ ΑΕΡΑ l/min./CFM	ΡΕΥΜΑ Volt/Hz	ΒΑΡΟΣ	ΔΙΑΣΤ.ΚΙΒΩΤΙΟΥ	ΓΡΑΜΜΩΤΟΣ ΚΩΔ.
3400RPM	180lt το λεπτό στα 6,35bar	230/50	6,1Kg	W330xD260xH335	8016738753899

ΑΕΡΟΣΥΜΠΙΕΣΤΗΣ ΦΟΡΤΟΣ - ΧΩΡΙΣ ΧΡΗΣΗ ΛΑΔΙΟΥ

Κατάλληλος για οικιακή χρήση & ελαφρές εργασίες. Ελαφρύς και εύκολα μεταφερόμενος με άνετη λαβή.

Κουμπί ON/OFF και πίνακας ελέγχου με ευανάγνωστο μετρητή. Άγκιστρο τοποθέτησης του πιστολιού και επανατοποθέτηση του καλωδίου στο πίσω μέρος. Λαστιχένια πόδια για ενισχυμένη σταθερότητα. Δεν περιλαμβάνονται αξεσουάρ.

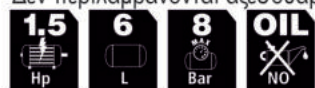

ΚΩΔ.	ΚΩΔΙΚΟΣ	ΑΝΤΛΙΑ	ΧΩΡΗΤΙΚΟΤΗΤΑ	ΙΠΠΟΔΥΝΑΜΗ Hp/Kw	ΚΥΛΙΝΔΡΟΙ	ΜΕΓΙΣΤΗ ΠΙΕΣΗ Bar/Psi	ΛΙΠΑΝΣΗ
A-H806	DN 200/8/6 C6BB304STN039	OL 195	6lt	1,5/1,1	1	8/116	ΟΧΙ

ΣΤΡΟΦΕΣ ΑΝΑ ΛΕΠΤΟ	ΑΝΑΡΡΟΦΗΣΗ ΑΕΡΑ l/min./CFM	ΡΕΥΜΑ Volt/Hz	ΒΑΡΟΣ	ΔΙΑΣΤ.ΚΙΒΩΤΙΟΥ	ΓΡΑΜΜΩΤΟΣ ΚΩΔ.
3400RPM	180lt το λεπτό στα 6,35bar	230/50	11,2Kg	W315xD356xH375	8016738703788

ΑΕΡΟΣΥΜΠΙΕΣΤΗΣ ΦΟΡΤΟΣ ΗΥ 227/10/5 - ΜΕ ΧΡΗΣΗ ΛΑΔΙΟΥ

Ελαφρύς & πρακτικός με δοχείο 5lt. Αξιόπιστος κινητήρας FUTURE RANGE. Λαστιχένια πόδια για ενισχυμένη σταθερότητα κατά τη διάρκεια της εργασίας.

Εύκολος στη μετακίνηση λόγω άνετης λαβής που ταυτόχρονα προστατεύει την αντλία. Βαλβίδα με ενισχυμένο στόμιο για αποφυγή μπλοκαρίσματος και δυσλειτουργίας.

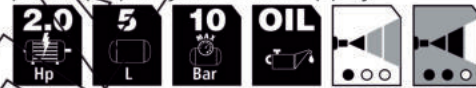

ΚΩΔ.	ΚΩΔΙΚΟΣ	ΑΝΤΛΙΑ	ΧΩΡΗΤΙΚΟΤΗΤΑ	ΙΠΠΟΔΥΝΑΜΗ Hp/Kw	ΚΥΛΙΝΔΡΟΙ	ΜΕΓΙΣΤΗ ΠΙΕΣΗ Bar/Psi	ΛΙΠΑΝΣΗ
A-H808	HYBR404STN644	HY227	5lt	2,0/1,5	1	10/145	ΝΑΙ

ΣΤΡΟΦΕΣ ΑΝΑ ΛΕΠΤΟ	ΑΝΑΡΡΟΦΗΣΗ ΑΕΡΑ l/min./CFM	ΡΕΥΜΑ Volt/Hz	ΒΑΡΟΣ	ΔΙΑΣΤ.ΚΙΒΩΤΙΟΥ	ΓΡΑΜΜΩΤΟΣ ΚΩΔ.
3400RPM	222lt το λεπτό στα 7,8bar	230/50	13,6Kg	W410xD360xH325	8016738761306

ΑΕΡΟΣΥΜΠΙΕΣΤΗΣ D211/8/24 ΜΕ ΛΙΠΑΝΣΗ

Υψηλής ποιότητας μονομπλόκ αεροσυμπιεστής λαδιού. Ιδανικός για πληθώρα εργασιών.

Τροχήλατος με λαβή έλξης μεταφέρεται άνετα παντού. Ευανάγνωστοι δείκτες.



ΚΩΔ.	ΚΩΔΙΚΟΣ	ΑΝΤΛΙΑ	ΧΩΡΗΤΙΚΟΤΗΤΑ	ΙΠΠΟΔΥΝΑΜΗ Hp/Kw	ΚΥΛΙΝΔΡΟΙ	ΜΕΓΙΣΤΗ ΠΙΕΣΗ Bar/Psi	ΛΙΠΑΝΣΗ
A-H801	FCCC404STN005	FC 2	24lt	2/1,5	1	8/116	ΝΑΙ

ΣΤΡΟΦΕΣ ΑΝΑ ΛΕΠΤΟ	ΑΝΑΡΡΟΦΗΣΗ ΑΕΡΑ l/min./CFM	ΡΕΥΜΑ Volt/Hz	ΒΑΡΟΣ	ΔΙΑΣΤ.ΚΙΒΩΤΙΟΥ	ΓΡΑΜΜΩΤΟΣ ΚΩΔ.
2850RPM	222lt το λεπτό στα 7,8bar	230/50	24Kg	W580xD255xH580	8016738702644

ΑΕΡΟΣΥΜΠΙΕΣΤΕΣ & ΠΑΡΕΛΚΟΜΕΝΑ



ΑΕΡΟΣΥΜΠΙΕΣΤΗΣ ΚΑΘΕΤΟΣ HY 227/10/24V

Υψηλής ποιότητας μονομπλόκ αεροσυμπιεστής λαδιού
Ιδανικός για πληθώρα εργασιών.

Λαβή έλξης και προστασίας, ευανάγνωστοι δείκτες
Ευκολη αποθήκευση και μεταφορά



ΚΩΔ.	ΚΩΔΙΚΟΣ	ΑΝΤΛΙΑ	ΧΩΡΗΤΙΚΟΤΗΤΑ	ΙΠΠΟΔΥΝΑΜΗ Hp/Kw	ΚΥΛΙΝΔΡΟΙ	ΜΕΓΙΣΤΗ ΠΙΕΣΗ Bar/Psi	ΛΙΠΑΝΣΗ
A-H804	HYCV404STN648	HY227	24lt	2/1,5	1	8/116	ΝΑΙ
ΣΤΡΟΦΕΣ ΑΝΑ ΛΕΠΤΟ	ΑΝΑΡΡΟΦΗΣΗ ΑΕΡΑ l/min./CFM	ΡΕΥΜΑ Volt/Hz	ΒΑΡΟΣ	ΔΙΑΣΤ.ΚΙΒΩΤΙΟΥ	ΓΡΑΜΜΩΤΟΣ ΚΩΔ.		
3400RPM	222lt το λεπτό στα 7,8bar	230/50	18,4Kg	W315xD315xH700	8016738761344		



ΑΕΡΟΣΥΜΠΙΕΣΤΗΣ D211/8/50 ΜΕ ΛΙΠΑΝΣΗ

Υψηλής ποιότητας μονομπλόκ αεροσυμπιεστής λαδιού
Ιδανικός για πληθώρα εργασιών.

Τροχήλατος με λαβή έλξης μεταφέρεται παντού και
ανταποκρίνεται σε πληθώρα εργασιών
χάρη στην συμπαγή του κατασκευή
Ευανάγνωστοι δείκτες



ΚΩΔ.	ΚΩΔΙΚΟΣ	ΑΝΤΛΙΑ	ΧΩΡΗΤΙΚΟΤΗΤΑ	ΙΠΠΟΔΥΝΑΜΗ Hp/Kw	ΚΥΛΙΝΔΡΟΙ	ΜΕΓΙΣΤΗ ΠΙΕΣΗ Bar/Psi	ΛΙΠΑΝΣΗ
A-H802	FCDV404STN006	FC 2	50lt	2/1,5	1	8/116	ΝΑΙ
ΣΤΡΟΦΕΣ ΑΝΑ ΛΕΠΤΟ	ΑΝΑΡΡΟΦΗΣΗ ΑΕΡΑ l/min./CFM	ΡΕΥΜΑ Volt/Hz	ΒΑΡΟΣ	ΔΙΑΣΤ.ΚΙΒΩΤΙΟΥ	ΓΡΑΜΜΩΤΟΣ ΚΩΔ.		
2850RPM	222lt το λεπτό στα 7,8bar	230/50	36Kg	W770xD330xH650	8016738702651		



ΑΕΡΟΣΥΜΠΙΕΣΤΗΣ D251/10/50S ΜΕ ΛΙΠΑΝΣΗ

Υψηλής ποιότητας μονομπλόκ αεροσυμπιεστής λαδιού
Ιδανικός για πληθώρα εργασιών.

Τροχήλατος με λαβή έλξης μεταφέρεται παντού και
ανταποκρίνεται σε πληθώρα εργασιών
χάρη στην συμπαγή του κατασκευή
Ευανάγνωστοι δείκτες



ΚΩΔ.	ΚΩΔΙΚΟΣ	ΑΝΤΛΙΑ	ΧΩΡΗΤΙΚΟΤΗΤΑ	ΙΠΠΟΔΥΝΑΜΗ Hp/Kw	ΚΥΛΙΝΔΡΟΙ	ΜΕΓΙΣΤΗ ΠΙΕΣΗ Bar/Psi	ΛΙΠΑΝΣΗ
A-H807	FCDV4G4STN654	FC 2,5	50lt	2,5/1,8	1	10/145	ΝΑΙ
ΣΤΡΟΦΕΣ ΑΝΑ ΛΕΠΤΟ	ΑΝΑΡΡΟΦΗΣΗ ΑΕΡΑ l/min./CFM	ΡΕΥΜΑ Volt/Hz	ΒΑΡΟΣ	ΔΙΑΣΤ.ΚΙΒΩΤΙΟΥ	ΓΡΑΜΜΩΤΟΣ ΚΩΔ.		
2850RPM	240lt το λεπτό στα 8,5bar	230/50	33,5Kg	W770xD330xH650	8016738762051		

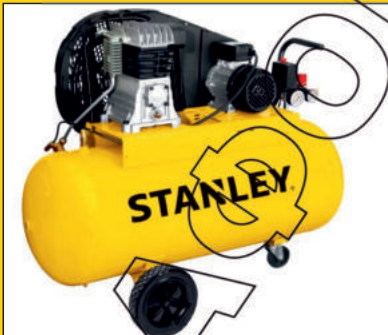

ΑΕΡΟΣΥΜΠΙΕΣΤΗΣ B 345/10/100 ΙΜΑΝΤΑ ΜΟΝΗΣ ΦΑΣΗΣ

Αεροσυμπιεστές που λειτουργούν με ιμάντα σχεδιασμένοι για
μεγάλη διάρκεια, χαμηλή κατανάλωση και πολλές στροφές
Μοτέρ που ψύχεται γρήγορα, εύκολη χρήση οικεία προς το
χρήστη. Συμβατοί με μεγάλη ποικιλία πνευματικών εργαλείων.
Μεγάλες ρόδες και ευμεγέθους λαβή για εύκολη μετακίνηση.
Διαθέσιμος με μοτέρ τριών φάσεων για βαριά και
εκτεταμένη χρήση.



ΚΩΔ.	ΚΩΔΙΚΟΣ	ΑΝΤΛΙΑ	ΧΩΡΗΤΙΚΟΤΗΤΑ	ΙΠΠΟΔΥΝΑΜΗ Hp/Kw	ΚΥΛΙΝΔΡΟΙ	ΜΕΓΙΣΤΗ ΠΙΕΣΗ Bar/Psi	ΛΙΠΑΝΣΗ
A-H815	28FC504STN089	B2800B	100lt	3/2,2	2	10/145	ΝΑΙ
ΣΤΡΟΦΕΣ ΑΝΑ ΛΕΠΤΟ	ΑΝΑΡΡΟΦΗΣΗ ΑΕΡΑ l/min./CFM	ΡΕΥΜΑ Volt/Hz	ΒΑΡΟΣ	ΔΙΑΣΤ.ΚΙΒΩΤΙΟΥ	ΓΡΑΜΜΩΤΟΣ ΚΩΔ.		
1570RPM	330lt το λεπτό στα 11,6bar	230/50	72Kg	W1025xD435xH845	8016738753813		

ΑΕΡΟΣΥΜΠΙΕΣΤΕΣ & ΠΑΡΕΛΚΟΜΕΝΑ



ΑΕΡΟΣΥΜΠΙΕΣΤΗΣ Β 395/10/200 ΙΜΑΝΤΑ ΜΟΝΗΣ ΦΑΣΗΣ

Αεροσυμπιεστές που λειτουργούν με ιμάντα σχεδιασμένοι για μεγάλη διάρκεια, χαμηλή κατανάλωση και πολλές στροφές. Μοτέρ που ψύχεται γρήγορα, εύκολη χρήση οικεία προς το χρήστη. Συμβατοί με μεγάλη ποικιλία πνευματικών εργαλείων. Μεγάλες ρόδες και ευμεγέθης λαβή. Διαθέσιμος με μοτέρ τριών φάσεων για βαριά και εκτεταμένη χρήση.



ΚΩΔ.	ΚΩΔΙΚΟΣ	ΑΝΤΛΙΑ	ΧΩΡΗΤΙΚΟΤΗΤΑ	
A-H824	36LC504STN160	B3800B	200lt	
ΙΠΠΟΔΥΝΑΜΗ Hp/Kw	ΚΥΛΙΝΔΡΟΙ	ΜΕΓΙΣΤΗ ΠΙΕΣΗ Bar/Psi	ΛΙΠΑΝΣΗ	ΣΤΡΟΦΕΣ ΑΝΑ ΛΕΠΤΟ
3/2,2	2	10/145	ΝΑΙ	1100RPM
ΑΝΑΡΡΟΦΗΣΗ ΑΕΡΑ l/min./CFM	ΡΕΥΜΑ Volt/Hz	ΒΑΡΟΣ	ΔΙΑΣΤ.ΚΙΒΩΤΙΟΥ	ΓΡΑΜΜΩΤΟΣ ΚΩΔ.
390lt το λεπτό στα 13,8bar	230/50	108Kg	W1435xD475xH1125	8016738762235

LOW NOISE



Με μανόμετρο ακριβείας και μηχανισμό 180 μοιρών

ΑΕΡΟΣΥΜΠΙΕΣΤΕΣ ΤΟΙΧΟΥ ΜΕ ΛΑΣΤΙΧΟ FMXCMD152WE

Εξοικονόμηση χώρου: χάρη στην απλή & έξυπνη εγκατάσταση στον τοίχο
Χωρίς λάδι: φιλικότερο προς το περιβάλλον-δεν χρειάζεται συντήρηση
Έτοιμο προς χρήση: ON/OFF διακόπτης

Ενσωματωμένο λάστιχο 9Μ: διατηρεί καθαρό τον χώρο εργασίας χωρίς να χρειάζεται να μετακινήσετε τον αεροσυμπιεστή

Ασφάλεια: συμπαγής και ανθεκτικός σχεδιασμός με πλαστικό περίβλημα που προστατεύει τον μηχανισμό
Πολύπλευρο μηχάνημα: διαφορετικές χρήσεις ανάλογα με το αξεσουάρ ή πνευματικό εργαλείο

Τύπος Αντλίας : OL197
Volt/Hz : 230/50

ΚΩΔ.	ΚΩΔΙΚΟΣ	ΧΩΡΗΤΙΚΟΤΗΤΑ	ΙΠΠΟΔΥΝΑΜΗ Hp/Kw
A-H828	FMXCMD152WE	2lt	2/1,1
ΜΕΓΙΣΤΗ ΠΙΕΣΗ Bar/Psi	ΛΙΠΑΝΣΗ	RPM	ΑΝΑΡΡΟΦΗΣΗ ΑΕΡΑ
8/116	ΟΧΙ	2000	160LT/min-5,6CFM

LOW NOISE

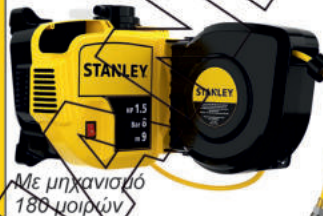

Με μηχανισμό 180 μοιρών

ΑΕΡΟΣΥΜΠΙΕΣΤΕΣ ΤΟΙΧΟΥ ΜΕ ΛΑΣΤΙΧΟ SXCMD15WE

Εξοικονόμηση χώρου: χάρη στην απλή & έξυπνη εγκατάσταση στον τοίχο
Χωρίς λάδι: φιλικότερο προς το περιβάλλον-δεν χρειάζεται συντήρηση
Έτοιμο προς χρήση: ON/OFF διακόπτης

Ενσωματωμένο λάστιχο 9Μ: διατηρεί καθαρό τον χώρο εργασίας χωρίς να χρειάζεται να μετακινήσετε τον αεροσυμπιεστή

Ασφάλεια: συμπαγής και ανθεκτικός σχεδιασμός με πλαστικό περίβλημα που προστατεύει τον μηχανισμό
Πολύπλευρο μηχάνημα: διαφορετικές χρήσεις ανάλογα με το αξεσουάρ ή πνευματικό εργαλείο

Τύπος Αντλίας : OL197
Volt/Hz : 230/50

ΚΩΔ.	ΚΩΔΙΚΟΣ	ΧΩΡΗΤΙΚΟΤΗΤΑ	ΙΠΠΟΔΥΝΑΜΗ Hp/Kw
A-H827	SXCMD15WE	-	1,5/1,1
ΜΕΓΙΣΤΗ ΠΙΕΣΗ Bar/Psi	ΛΙΠΑΝΣΗ	RPM	ΑΝΑΡΡΟΦΗΣΗ ΑΕΡΑ
8/116	ΟΧΙ	2000	160LT/min-5,6CFM

ΚΑΤΑΣΚΕΥΗ ΥΨΗΛΗΣ ΠΟΙΟΤΗΤΑΣ



ΑΕΡΟΣΥΜΠΙΕΣΤΕΣ & ΠΑΡΕΛΚΟΜΕΝΑ

ΑΕΡΟΜΕΤΡΟ ΜΕ ΕΞΑΡΤΗΜΑΤΑ

4ΤΕΜ
Max 10Bar
100lt/min



ΚΩΔ.	ΚΩΔ.
A-H810	150540XSTN

ΑΕΡΟΜΕΤΡΟ ΜΕ ΕΞΑΡΤΗΜΑΤΑ

4ΤΕΜ
Max 10Bar
550lt/min



ΚΩΔ.	ΚΩΔ.
A-H809	150539XSTN

ΣΠΙΡΑΛ 170020XSTN

ΜΗΚΟΣ 15Μ
ΜΕΓ.ΠΙΕΣΗ 10Bar/145PSI



ΚΩΔ.	ΚΩΔ.
A-H847	170020XSTN

ΣΠΙΡΑΛ 8221577XSTN

ΜΗΚΟΣ 10Μ
ΜΕΓ.ΠΙΕΣΗ 10Bar/145PSI



ΚΩΔ.	ΚΩΔ.
A-H848	8221577XSTN

ΤΑΧΥΣΥΝΔΕΣΜΟΙ

156323XSTN
Φ8x13mm



ΚΩΔ.	ΚΩΔ.
A-H843	156323XSTN

ΤΑΧΥΣΥΝΔΕΣΜΟΙ

156424XSTN
ΘΗΛΥΚΟΙ 1/4"



ΚΩΔ.	ΚΩΔ.
A-H844	156424XSTN

ΡΑΚΟΡ 166582XSTN

ΑΡΣΕΝΙΚΑ 1/4"



ΚΩΔ.	ΚΩΔ.
A-H845	166582XSTN

ΤΑΧΥΣΥΝΔΕΣΜΟΙ

166710XSTN
ΑΡΣΕΝΙΚΟΙ 1/2"



ΚΩΔ.	ΚΩΔ.
A-H846	166710XSTN

ΣΕΤ ΑΕΡΟΣ ΜΕ ΕΞΑΡΤΗΜΑΤΑ 6ΤΕΜ

Περιλαμβάνει αερόμετρο, πιστόλι αέρος αντάπτορες και σωλήνα 5Μ



ΚΩΔ.	ΚΩΔ.
A-H818	9045717STN

ΣΕΤ ΑΕΡΟΣ ΜΕ ΕΞΑΡΤΗΜΑΤΑ 8ΤΕΜ

Περιλαμβάνει παρορεϊέρα, αερόμετρο πιστόλι βάρφης, πιστόλι αέρος αντάπτορες και σωλήνα 5Μ

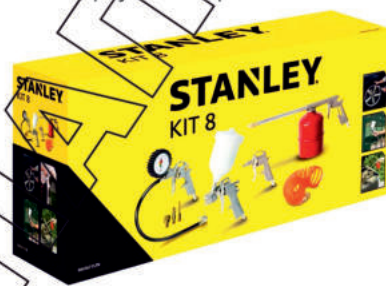

ΚΩΔ.	ΚΩΔ.
A-H817	9045671STN

ΣΕΤ ΑΕΡΟΚΛΕΙΔΟ 1/2" ΜΕ ΕΞΑΡΤΗΜΑΤΑ,

ΠΙΣΤΟΛΙ ΑΕΡΟΣ & ΑΕΡΟΜΕΤΡΟ
Περιλαμβάνει 4 καρυδάκια (15,17,19,21) αερόμετρο, πιστόλι αέρος και σωλήνα 10Μ



ΚΩΔ.	ΚΩΔ.
A-H819	9045769STN

ΣΕΤ ΑΕΡΟΔΡΑΠΑΝΟ ΜΕ ΕΞΑΡΤΗΜΑΤΑ ΣΕ ΒΑΛΙΣΤΑ

Περιλαμβάνει 10 HSS τρυπάνια, μύτες, αντάπτορες κλπ



ΚΩΔ.	ΚΩΔ.	ΑΝΑΡΡΟΦΗΣΗ ΑΕΡΑ l/min./CFM
A-H821	160189XSTN	170/6
ΜΕΓΙΣΤΗ ΠΙΕΣΗ ΕΡΓ. Bar/Psi	ΣΥΝΔΕΣΗ	ΚΡΟΥΣΕΙΣ/ΛΕΠΤΟ Rpm
6/87	1/4"	2000

ΣΕΤ ΑΕΡΟΚΛΕΙΔΟ ΜΕ ΕΞΑΡΤΗΜΑΤΑ ΣΕ ΒΑΛΙΣΤΑ

Περιλαμβάνει 10 καρυδάκια (9,10,2,11,13,14,17,19,22,24,27), έλαιο συντήρησης, 1 προέκταση, 2 αντάπτορες 1/4" κλπ



ΚΩΔ.	ΚΩΔ.	ΑΝΑΡΡΟΦΗΣΗ ΑΕΡΑ l/min./CFM
A-H812	160157XSTN	200/7
ΜΕΓΙΣΤΗ ΠΙΕΣΗ ΕΡΓ. Bar/Psi	ΣΥΝΔΕΣΗ	ΤΑΧ./ΛΕΠΤΟ Rpm
6/87	1/4"	4600

ΑΕΡΟΣΥΜΠΙΕΣΤΕΣ & ΠΑΡΕΛΚΟΜΕΝΑ

ΣΕΤ ΑΕΡΟΚΟΠΙΔΟ ΜΕ ΕΞΑΡΤΗΜΑΤΑ ΣΕ ΒΑΛΙΤΣΑ

Περιλαμβάνει 4 κοπτικά, ένα ελατήριο, 2 αντάπτορες 1/4" και έλαιο συντήρησης.



ΚΩΔ.	ΚΩΔ.	ΑΝΑΡΡΟΦΗΣΗ ΑΕΡΑ l/min./CFM
A-H813	160173XSTN	170/6
ΜΕΓΙΣΤΗ ΠΙΕΣΗ ΕΡΓ. Bar/Psi	ΣΥΝΔΕΣΗ	ΚΡΟΥΣΗ/ΛΕΠΤΟ Rpm
6/87	1/4"	4000

ΣΕΤ ΑΕΡΟΤΡΟΧΟΣ ΜΕ ΕΞΑΡΤΗΜΑΤΑ ΣΕ ΒΑΛΙΤΣΑ

Περιλαμβάνει 10 τροχάκια/κεφαλές λείανσης, 2 κλειδιά, 2 τσοκ 3 & 6mm και 2 αντάπτορες 1/4"



ΚΩΔ.	ΚΩΔ.	ΑΝΑΡΡΟΦΗΣΗ ΑΕΡΑ l/min./CFM
A-H811	160153XSTN	170/6
ΜΕΓΙΣΤΗ ΠΙΕΣΗ ΕΡΓ. Bar/Psi	ΣΥΝΔΕΣΗ	ΣΤΡΟΦΕΣ/ΛΕΠΤΟ Rpm
6/87	1/4"	25000

ΣΕΤ ΠΙΣΤΟΛΙ ΒΑΦΗΣ ΑΝΩ ΔΟΧΕΙΟ ΜΕ ΕΞΑΡΤΗΜΑΤΑ ΣΕ ΒΑΛΙΤΣΑ

Περιλαμβάνει αντάπτορα 1/4", φίλτρο και βούρτσα καθαρισμού Μπέκ 1,4mm



ΚΩΔ.	ΚΩΔ.	ΑΝΑΡΡΟΦΗΣΗ ΑΕΡΑ l/min./CFM
A-H823	161132XSTN	180/6,3
ΜΕΓΙΣΤΗ ΠΙΕΣΗ ΕΡΓ. Bar/Psi	ΣΥΝΔΕΣΗ	ΧΩΡΗΤΙΚΟΤΗΤΑ
4/58	1/4"	0,6LT

ΣΕΤ ΠΙΣΤΟΛΙ ΒΑΦΗΣ ΚΑΤΩ ΔΟΧΕΙΟ ΜΕ ΕΞΑΡΤΗΜΑΤΑ ΣΕ ΒΑΛΙΤΣΑ

Περιλαμβάνει αντάπτορα 1/4", φίλτρο, βούρτσα καθαρισμού Μπέκ 1,8mm



ΚΩΔ.	ΚΩΔ.	ΑΝΑΡΡΟΦΗΣΗ ΑΕΡΑ l/min./CFM
A-H820	160123XSTN	180/6,3
ΜΕΓΙΣΤΗ ΠΙΕΣΗ ΕΡΓ. Bar/Psi	ΣΥΝΔΕΣΗ	ΧΩΡΗΤΙΚΟΤΗΤΑ
4/58	1/4"	1LT

ΠΙΣΤΟΛΙ ΒΑΦΗΣ

Ανω δοχείο 0,5lt , 1,4



ΚΩΔ.	ΚΩΔ.
A-H841	150183XSTN
ΑΝΑΡΡΟΦΗΣΗ ΑΕΡΑ l/min./CFM	156/5,5
ΜΕΓΙΣΤΗ ΠΙΕΣΗ ΕΡΓ. Bar/Psi	4/58
ΜΠΕΚ	ΧΩΡΗΤΙΚΟΤΗΤΑ
1,4	0,5LT

ΠΙΣΤΟΛΙ ΒΑΦΗΣ Ε.Τ.

Κατώ δοχείο 1lt , 1,4



ΚΩΔ.	ΚΩΔ.
A-H842	151093XSTN
ΑΝΑΡΡΟΦΗΣΗ ΑΕΡΑ l/min./CFM	156/5,5
ΜΕΓΙΣΤΗ ΠΙΕΣΗ ΕΡΓ. Bar/Psi	4/58
ΜΠΕΚ	ΧΩΡΗΤΙΚΟΤΗΤΑ
1,4	1,0LT

ΕΠΑΓΓΕΛΜΑΤΙΚΟ ΠΙΣΤΟΛΙ ΒΑΦΗΣ Β.Τ.

Κατώ δοχείο 1lt , 1,8



ΚΩΔ.	ΚΩΔ.
A-H840	150124XSTN
ΑΝΑΡΡΟΦΗΣΗ ΑΕΡΑ l/min./CFM	300/10,6
ΜΕΓΙΣΤΗ ΠΙΕΣΗ ΕΡΓ. Bar/Psi	4/58
ΜΠΕΚ	ΧΩΡΗΤΙΚΟΤΗΤΑ
1,8	1,0LT

V20 ΗΡΘΕ

LITHIUM ION

ΚΑΙ ΤΑ ΑΛΛΑΖΕΙ ΟΛΑ!

ΝΕΟΙ ΚΙΝΗΤΗΡΕΣ

ΝΕΕΣ ΜΠΑΤΑΡΙΕΣ



Τα βελτιωμένα κελιά, η αργή ένδειξη αυτοεκφόρτισης και κατάσταση φόρτισης σε όλες τις μπαταρίες, σε συνδυασμό με το σχεδιασμό, την τεχνολογία και τη λειτουργικότητα που χαρακτηρίζουν τα νέα εργαλεία, επιτρέπουν τη βελτιστοποίηση της εργασίας του χρήστη σε όλες τις εφαρμογές.

ΗΛΕΚΤΡΙΚΑ ΕΡΓΑΛΕΙΑ

SERVICE STANLEY

Εάν το STANLEY προϊόν σας, καταστεί ελαττωματικό λόγω αστοχίας υλικού ή τεχνικού προβλήματος μέσα στους 12 πρώτους μήνες από την ημερομηνία αγοράς, η Stanley Ευρώπης εγγυάται την αντικατάσταση όλων των ελαττωματικών μερών δωρεάν ,ή - κατά την κρίση της- την πλήρη αντικατάσταση του προϊόντος δωρεάν αρκεί να έχουν τηρηθεί τα κάτωθι:

Το προϊόν να έχει χρησιμοποιηθεί σύμφωνα με τις παρεχόμενες οδηγίες χρήσεως της εταιρείας και να μην έχει υποστεί κακή χρήση, υπερβολική δύναμη ή φορτίο ή να μην έχει υποστεί πρόσκρουση.

Το προϊόν να έχει υποστεί φυσιολογική φθορά.

Να μην έχουν επιχειρηθεί επισκευές από μη εξουσιοδοτημένα άτομα.

Να υπάρχει απόδειξη αγοράς και να είναι εμπρόθεσμη.

Το προϊόν να έχει επιστραφεί πλήρες με όλα τα αρχικά μέρη του.

Η παρούσα εγγύηση δεν καλύπτει τα αναλώσιμα προϊόντα και δεν αναιρεί την υποχρέωση του χρήστη για συντήρηση ή για το καλιμπράρισμα του προϊόντος όπου αυτό απαιτείται.

Εάν επιθυμείτε να υποβάλλετε κάποια ένσταση, απευθυνθείτε στο κατάστημα όπου αγοράσατε το προϊόν ή βρείτε τη θέση του πλησιέστερου εξουσιοδοτημένου καταστήματος στον κατάλογο της STANLEY

ή απευθυνθείτε στο τοπικό σας γραφείο Stanley στην διεύθυνση που αναγράφεται στην συσκευασία

ή στο εγχειρίδιο οδηγιών.

Η εταιρεία έχοντας εμπιστοσύνη στα εργαλεία της προσφέρει επέκταση εγγύησης:

Ηλεκτρικά εργαλεία Stanley 12μήνες+24 μήνες (σύνολο 36)

MONO με OnLine εγγραφή www.stanleyworks.gr

Προκειμένου να γίνει μια αξίωση εγγύησης, θα πρέπει να προσκομίσετε την απόδειξη αγοράς στον έμπορο ή στο εξουσιοδοτημένο service και το προϊόν σας θα πρέπει να έχει την **ένδειξη CE** στο αντίστοιχο πεδίο στοιχείων που υπάρχει σε κάθε εργαλείο.

Η διαδικασία που θα πρέπει να ακολουθείται για τις **ΕΠΙΣΚΕΥΕΣ ΣΕ ΕΓΓΥΗΣΗ** είναι η παρακάτω :

Καλείτε στο τηλ:210-8190000 την A.C.S Courier Προσοχή MONO ACS Courier και τους ενημερώνετε να έρθουν να παραλάβουν το προς επισκευή προϊόν

Η ΔΙΕΥΘΥΝΣΗ του Service : Stanley Black& Decker(Ελλάς) Ε.Π.Ε-SERVICE

Ήμερος Τόπος 2 - Χάνι Αδάμ - Ασπρόπυργος TK19300. ΑΤΤΙΚΗ

Τηλ: 210-8985208 e-mail: Greece.Service@sbdinc.com ΑΦΜ: 094327555 ΔΟΥ :ΓΛΥΦΑΔΑΣ

Εφόσον το εργαλείο είναι σε καθεστώς εγγύησης (όροι & προϋποθέσεις βρίσκονται στην ιστοσελίδα www.2helpu.com η χρέωση της ταχυμεταφορικής είναι της STANLEY B&D Ελλάς **ΠΡΟΣΟΧΗ να αναγράφεται στο κουτί και να αναφέρετε στον διανομέα “χρέωση παραλήπτη”**. Σε περίπτωση που αποσταλεί εργαλείο εκτός εγγύησης η χρέωση μεταφοράς καθώς και όποια έξοδα προκύψουν επιβαρύνουν τον πελάτη.

Σε περίπτωση που το εργαλείο είναι άνω των 5kg χρησιμοποιείστε μεταφορική εταιρεία και κατόπιν άμεσα ενημερώστε τηλεφωνικά την ΔΙΑΚΙΝΗΣΗ (Logistics) στο τηλ.210 8985210, 8985213 και στείλτε e-mail Greece.Service@sbdinc.com για να το παραλάβουν.

Κάθε εργαλείο που αποστέλλεται προς έλεγχο & επισκευή πρέπει να συνοδεύεται:

1. ΔΕΛΤΙΟ ΑΠΟΣΤΟΛΗΣ
2. ΑΠΟΔΕΙΚΤΙΚΟ ΟΤΙ ΑΦΟΡΑ ΕΡΓΑΛΕΙΟ ΣΕ ΕΓΓΥΗΣΗ (Αντίγραφο τιμολογίου ή απόδειξης)
3. ΕΝΗΜΕΡΩΤΙΚΟ ΣΗΜΕΙΩΜΑ ΜΕ ΤΙΣ ΤΥΧΟΝ ΒΛΑΒΕΣ ΤΟΥ
4. ΚΙΝΗΤΟ ΤΗΛΕΦΩΝΟ ΕΠΙΚΟΙΝΩΝΙΑΣ & ΗΛΕΚΤΡΟΝΙΚΗ ΔΙΕΥΘΥΝΣΗ ΤΑΧΥΔΡΟΜΕΙΟΥ

Ανταλλακτικά, εγχειρίδια οδηγιών, πιστοποιητικά CE

Για οτιδήποτε χρειαστείτε σχετικά με διαθεσιμότητα ανταλλακτικών, εγχειρίδια οδηγιών & πιστοποιητικά CE παρακαλούμε επιλέξτε στο διαδίκτυο την ηλεκτρονική διεύθυνση www.2helpu.com.



ΗΛΕΚΤΡΙΚΑ ΕΡΓΑΛΕΙΑ

ΕΠΑΝΑΦΟΡΤΙΖΟΜΕΝΑ ΔΡΑΠΑΝΟΚΑΤΣΑΒΙΔΑ



ΧΑΡΑΚΤΗΡΙΣΤΙΚΑ	ΔΡΑΠΑΝΟΚΑΤΣΑΒΙΔΟ	ΔΡΑΠ/ΒΙΔΟ ΚΡΟΥΣΤΙΚΟ	ΔΡΑΠΑΝΟΚΑΤΣΑΒΙΔΟ	ΔΡΑΠΑΝΟΚΑΤΣΑΒΙΔΟ
ΚΩΔΙΚΟΣ	H3383	H5573	H9639	H5624
BRUSHLESS	-	-	-	-
ΙΣΧΥΣ	10,8V	10,8V	18V	18V
ΡΟΠΗ	26Nm	26Nm	60Nm	60Nm
ΚΡΟΥΣΤΙΚΟ	-	ΝΑΙ	-	-
ΤΣΟΚ	10mm	10mm	1,5-13mm	1,5-13mm
ΤΑΧΥΤΗΤΕΣ/ΘΕΣΕΙΣ	2/20	2/20	2/15	2/15
ΤΑΧΥΤ.ΧΩΡΙΣ ΦΟΡΤ.	0-400/1500rpm	0-400/1500rpm	0-350/1500rpm	0-600/1900rpm
ΜΕΓ.ΔΙΑΤΡ.ΞΥΛΟΥ	20mm	20mm	35mm	30mm
ΜΕΓ.ΔΙΑΤΡ.ΜΠΕΤΟΥ	-	8mm	13mm	13mm
ΜΕΓ.ΔΙΑΤΡ.ΜΕΤΑΛ.	10mm	10mm	13mm	13mm
ΜΠΑΤΑΡΙΕΣ	2x1,5Ah	2x1,5Ah	2x1.5Ah	2x1.5Ah
ΦΟΡΤΙΣΤΗΣ	ΝΑΙ	ΝΑΙ	ΝΑΙ	ΝΑΙ
ΒΑΛΙΤΣΑ	ΝΑΙ	ΝΑΙ	ΝΑΙ	ΝΑΙ
ΒΑΡΟΣ ΧΩΡ.ΜΠΑΤ.	1,00kg	1,00kg	1,20kg	1,20kg



ΧΑΡΑΚΤΗΡΙΣΤΙΚΑ	ΔΡΑΠ/ΒΙΔΟ ΚΡΟΥΣΤΙΚΟ	ΔΡΑΠ/ΒΙΔΟ ΚΡΟΥΣΤΙΚΟ	ΔΡΑΠ/ΒΙΔΟ ΚΡΟΥΣΤΙΚΟ	ΔΡΑΠ/ΒΙΔΟ ΚΡΟΥΣΤΙΚΟ
ΚΩΔΙΚΟΣ	H5627	H9733	H1004	H3384
BRUSHLESS	-	-	-	ΝΑΙ
ΙΣΧΥΣ	18V	18V	18V	18V
ΡΟΠΗ	48Nm	48Nm	48Nm	60Nm
ΚΡΟΥΣΤΙΚΟ	ΝΑΙ	ΝΑΙ	ΝΑΙ	ΝΑΙ
ΤΣΟΚ	1,5-13mm	1,5-13mm	1,5-13mm	1,5-13mm
ΤΑΧΥΤΗΤΕΣ/ΘΕΣΕΙΣ	2/23	2/23	2/14	2/14
ΤΑΧΥΤ.ΧΩΡΙΣ ΦΟΡΤ.	0-400/1500rpm	0-400/1500rpm	0-400/1500rpm	0-600/1900rpm
ΜΕΓ.ΔΙΑΤΡ.ΞΥΛΟΥ	35mm	35mm	35mm	30mm
ΜΕΓ.ΔΙΑΤΡ.ΜΠΕΤΟΥ	13mm	13mm	13mm	13mm
ΜΕΓ.ΔΙΑΤΡ.ΜΕΤΑΛ.	13mm	13mm	13mm	13mm
ΜΠΑΤΑΡΙΕΣ	2x1.5Ah	2x2.0Ah	2x2.0Ah	2x2.0Ah
ΦΟΡΤΙΣΤΗΣ	ΝΑΙ	ΝΑΙ	ΝΑΙ	ΝΑΙ
ΒΑΛΙΤΣΑ	ΝΑΙ	ΝΑΙ Β.Τ.	ΥΦΑΣΜΑΤΙΝΗ	ΝΑΙ
ΒΑΡΟΣ ΧΩΡ.ΜΠΑΤ.	1,20kg	1,20kg	1,20kg	1,20kg

ΗΛΕΚΤΡΙΚΑ ΕΡΓΑΛΕΙΑ

ΕΠΑΝΑΦΟΡΤΙΖΟΜΕΝΑ ΔΡΑΠΑΝΟΚΑΤΣΑΒΙΔΑ



ΧΑΡΑΚΤΗΡΙΣΤΙΚΑ	ΔΡΑΠ/ΒΙΔΟ ΚΡΟΥΣΤΙΚΟ	ΔΡΑΠ/ΒΙΔΟ ΚΡΟΥΣΤΙΚΟ	ΔΡΑΠ/ΒΙΔΟ ΚΡΟΥΣΤΙΚΟ	ΔΡΑΠ/ΒΙΔΟ ΚΡΟΥΣΤΙΚΟ
ΚΩΔΙΚΟΣ	H7225	H5623	H9718	H5622
BRUSHLESS	ΝΑΙ	ΝΑΙ	ΝΑΙ	ΝΑΙ
ΙΣΧΥΣ	18V	18V	18V	18V
ΡΟΠΗ	60Nm	80Nm	80Nm	80Nm
ΚΡΟΥΣΤΙΚΟ	ΝΑΙ	ΝΑΙ	ΝΑΙ	ΝΑΙ
ΤΣΟΚ	1,5-13mm	1,5-13mm	1,5-13mm	1,5-13mm
ΤΑΧΥΤΗΤΕΣ/ΘΕΣΕΙΣ	2/14	2/14	2/14	2/14
ΤΑΧΥΤ.ΧΩΡΙΣ ΦΟΡΤ.	0-600/1900rpm	0-600/2100rpm	0-600/2100rpm	0-600/2100rpm
ΜΕΓ.ΔΙΑΤΡ.ΞΥΛΟΥ	30mm	40mm	40mm	40mm
ΜΕΓ.ΔΙΑΤΡ.ΜΠΕΤΟΥ	13mm	13mm	13mm	13mm
ΜΕΓ.ΔΙΑΤΡ.ΜΕΤΑΛ.	13mm	13mm	13mm	13mm
ΜΠΑΤΑΡΙΕΣ	-	2x2.0Ah	2x4.0Ah	-
ΦΟΡΤΙΣΤΗΣ	-	ΝΑΙ	ΝΑΙ	-
ΒΑΛΙΤΣΑ	-	ΝΑΙ	ΝΑΙ	-
ΒΑΡΟΣ ΧΩΡ.ΜΠΑΤ.	1,20kg	1,20kg	1,20kg	1,20kg



ΧΑΡΑΚΤΗΡΙΣΤΙΚΑ	ΔΡΑΠ/ΒΙΔΟ	ΔΡΑΠ/ΒΙΔΟ	ΔΡΑΠ/ΒΙΔΟ ΚΡΟΥΣΤΙΚΟ	ΔΡΑΠ/ΒΙΔΟ ΚΡΟΥΣΤΙΚΟ
ΚΩΔΙΚΟΣ	H3567	H3568	H3569	H3570
BRUSHLESS	ΝΑΙ	ΝΑΙ	ΝΑΙ	ΝΑΙ
ΙΣΧΥΣ	18V	18V	18V	18V
ΡΟΠΗ	80Nm	80Nm	80Nm	80Nm
ΚΡΟΥΣΤΙΚΟ	ΝΑΙ	ΝΑΙ	ΝΑΙ	ΝΑΙ
ΤΣΟΚ	1,5-13mm	1,5-13mm	1,5-13mm	1,5-13mm
ΤΑΧΥΤΗΤΕΣ/ΘΕΣΕΙΣ	2/15	2/15	2/15	2/15
ΤΑΧΥΤ.ΧΩΡΙΣ ΦΟΡΤ.	0-500/2000rpm	0-500/2000rpm	0-500/2000rpm	0-500/2000rpm
ΜΕΓ.ΔΙΑΤΡ.ΞΥΛΟΥ	40mm	40mm	40mm	40mm
ΜΕΓ.ΔΙΑΤΡ.ΜΠΕΤΟΥ	13mm	13mm	13mm	13mm
ΜΕΓ.ΔΙΑΤΡ.ΜΕΤΑΛ.	13mm	13mm	13mm	13mm
ΜΠΑΤΑΡΙΕΣ	-	2x2.0Ah	-	2x2.0Ah
ΦΟΡΤΙΣΤΗΣ	-	ΝΑΙ	-	ΝΑΙ
ΒΑΛΙΤΣΑ	-	ΝΑΙ	-	ΝΑΙ
ΒΑΡΟΣ ΧΩΡ.ΜΠΑΤ.	1,20kg	1,20kg	1,28kg	1,28kg

ΗΛΕΚΤΡΙΚΑ ΕΡΓΑΛΕΙΑ

ΣΕΤ ΕΠΑΝΑΦΟΡΤΙΖΟΜΕΝΩΝ ΕΡΓΑΛΕΙΩΝ 18V

ΠΕΡΙΓΡΑΦΗ	SFMCK465D2S	SFMCK461D2T	SFMCK471D2S	SFMCK469M2
ΣΕΤ ΕΡΓΑΛΕΙΩΝ	ΣΕΤ 2 ΕΡΓΑΛΕΙΩΝ 18V	ΣΕΤ 2 ΕΡΓΑΛΕΙΩΝ 18V	ΣΕΤ 2 ΕΡΓΑΛΕΙΩΝ 18V	ΣΕΤ 4 ΕΡΓΑΛΕΙΩΝ 18V
ΚΩΔΙΚΟΣ	H9520	H3447	H839	H5521
	Κρουστικό δραπ/βίδο SFMCD711, παλμικό καταβίδι SFMCF800, φορτιστής, 2x2.0Ah μπαταρίες, υφασμάτινη τσάντα	Κρουστικό δραπ/βίδο SFMCD715, παλμικό καταβίδι SFMCF810, φορτιστής, 2x2.0Ah μπαταρίες, TSTAK	Δραπ/βίδο SFMCD700, γωνιακός τροχός SFMCG400, φορτιστής, 2x2.0Ah μπαταρίες, υφασμάτινη τσάντα	Κρουστικό δραπ/βίδο SFMCD711, γωνιακός τροχός SFMCG400, παλμικό καταβίδι SFMCF800, δισκοπρίονο SFMCS500, φορτιστής, 2x4.0Ah μπαταρίες, υφασμάτινη τσάντα

ΕΠΑΝΑΦΟΡΤΙΖΟΜΕΝΑ ΔΡΑΠΑΝΑ

ΚΩΔΙΚΟΣ	SFMCE030B	ΚΩΔΙΚΟΣ	SFMCD750B
	-Καλώδιο 1,2M -Σετ με 33τεμ		
ΧΑΡΑΚΤΗΡΙΣΤΙΚΑ	ΔΡΑΠΑΝΟ MINI	ΧΑΡΑΚΤΗΡΙΣΤΙΚΑ	ΔΡΑΠΑΝΟ ΓΩΝΙΑΚΟ
ΚΩΔΙΚΟΣ	H1027	ΚΩΔΙΚΟΣ	H913
ΤΣΟΚ	32mm	BRUSHLESS	-
ΤΑΧΥΤ.ΧΩΡΙΣ ΦΟΡΤ.	34000rpm	ΙΣΧΥΣ	18V
ΜΠΑΤΑΡΙΕΣ	-	ΡΟΠΗ	45Nm
ΦΟΡΤΙΣΤΗΣ	-	ΚΡΟΥΣΤΙΚΟ	-
ΒΑΛΙΤΣΑ	-	ΤΣΟΚ	10mm
ΒΑΡΟΣ ΧΩΡ.ΜΠΑΤ.	0,48kg	ΤΑΧΥΤΗΤΕΣ/ΘΕΣΕΙΣ	2/0
		ΤΑΧΥΤ.ΧΩΡΙΣ ΦΟΡΤ.	0-600/1950rpm
		ΜΕΓ.ΔΙΑΤΡ.ΞΥΛΟΥ	28mm
		ΜΕΓ.ΔΙΑΤΡ.ΜΠΕΤΟΥ	-
		ΜΕΓ.ΔΙΑΤΡ.ΜΕΤΑΛ.	10mm
		ΜΠΑΤΑΡΙΕΣ	-
		ΦΟΡΤΙΣΤΗΣ	-
		ΒΑΛΙΤΣΑ	-
		ΒΑΡΟΣ ΧΩΡ.ΜΠΑΤ.	1,40kg

ΗΛΕΚΤΡΙΚΑ ΕΡΓΑΛΕΙΑ

ΕΠΑΝΑΦΟΡΤΙΖΟΜΕΝΑ ΠΑΛΜΙΚΑ ΚΑΤΣΑΒΙΔΙΑ



ΧΑΡΑΚΤΗΡΙΣΤΙΚΑ	ΠΑΛΜΙΚΟ ΚΑΤΣΑΒΙΔΙ	ΠΑΛΜΙΚΟ ΚΑΤΣΑΒΙΔΙ	ΠΑΛΜΙΚΟ ΚΑΤΣΑΒΙΔΙ	ΠΑΛΜΙΚΟ ΚΑΤΣΑΒΙΔΙ
ΚΩΔΙΚΟΣ	H5580	H0999	H3572	H3573
BRUSHLESS	-	-	-	-
ΙΣΧΥΣ	10,8V	18V	18V	18V
ΡΟΠΗ	110Nm	165Nm	165Nm	165Nm
ΤΣΟΚ	-	-	-	-
ΤΑΧΥΤΗΤΕΣ	1	1	1	1
ΤΑΧΥΤ.ΧΩΡΙΣ ΦΟΡΤ.	0-2500rpm	0-2800rpm	0-2800rpm	0-2800rpm
ΜΠΑΤΑΡΙΕΣ	2x1,5Ah	-	1x2,0Ah	2x1,5Ah
ΦΟΡΤΙΣΤΗΣ	ΝΑΙ	-	ΝΑΙ	ΝΑΙ
ΒΑΛΙΤΣΑ	ΝΑΙ	-	ΝΑΙ	ΝΑΙ
ΒΑΡΟΣ ΧΩΡ.ΜΠΑΤ.	1,0kg	1,5kg	1,5kg	1,5kg

ΚΩΔΙΚΟΣ	SFMCF810B	SFMCF810D2K
---------	-----------	-------------



ΧΑΡΑΚΤΗΡΙΣΤΙΚΑ	ΠΑΛΜΙΚΟ ΚΑΤΣΑΒΙΔΙ	ΠΑΛΜΙΚΟ ΚΑΤΣΑΒΙΔΙ
ΚΩΔΙΚΟΣ	H3571	H9522
BRUSHLESS	ΝΑΙ	ΝΑΙ
ΙΣΧΥΣ	18V	18V
ΡΟΠΗ	170Nm	170Nm
ΤΣΟΚ	-	-
ΤΑΧΥΤΗΤΕΣ	1	1
ΤΑΧΥΤ.ΧΩΡΙΣ ΦΟΡΤ.	0-2800rpm	0-2800rpm
ΜΠΑΤΑΡΙΕΣ	-	2x2.0Ah
ΦΟΡΤΙΣΤΗΣ	-	ΝΑΙ
ΒΑΛΙΤΣΑ	-	ΝΑΙ
ΒΑΡΟΣ ΧΩΡ.ΜΠΑΤ.	0,90kg	0,90kg



ΗΛΕΚΤΡΙΚΑ ΕΡΓΑΛΕΙΑ

ΕΠΑΝΑΦΟΡΤΙΖΟΜΕΝΑ ΠΑΛΜΙΚΑ ΚΑΤΣΑΒΙΔΙΑ



ΧΑΡΑΚΤΗΡΙΣΤΙΚΑ	ΠΑΛΜΙΚΟ ΚΑΤΣΑΒΙΔΙ	ΠΑΛΜΙΚΟ ΚΑΤΣΑΒΙΔΙ	ΠΑΛΜΙΚΟ ΚΑΤΣΑΒΙΔΙ
ΚΩΔΙΚΟΣ	H0991	H3575	H3576
BRUSHLESS	ΝΑΙ	ΝΑΙ	ΝΑΙ
ΙΣΧΥΣ	18V	18V	18V
ΡΟΠΗ	190Nm	203Nm	293Nm
ΤΣΟΚ	-	-	-
ΤΑΧΥΤΗΤΕΣ	3	3	3
ΤΑΧΥΤ.ΧΩΡΙΣ ΦΟΡΤ.	0-1300/2600/2900rpm	0-1400/2400/3200rpm	0-1400/2400/3200rpm
ΜΠΑΤΑΡΙΕΣ	2x2,0Ah	-	2x2,0Ah
ΦΟΡΤΙΣΤΗΣ	ΝΑΙ	-	ΝΑΙ
ΒΑΛΙΤΣΑ	ΝΑΙ	-	ΝΑΙ
ΒΑΡΟΣ ΧΩΡ.ΜΠΑΤ.	0,90kg	0,90kg	0,90kg

ΕΠΑΝΑΦΟΡΤΙΖΟΜΕΝΑ ΜΠΟΥΛΟΝΟΚΛΕΙΔΑ



ΧΑΡΑΚΤΗΡΙΣΤΙΚΑ	ΜΠΟΥΛΟΝΟΚΛΕΙΔΟ	ΜΠΟΥΛΟΝΟΚΛΕΙΔΟ	ΜΠΟΥΛΟΝΟΚΛΕΙΔΟ	ΜΠΟΥΛΟΝΟΚΛΕΙΔΟ
ΚΩΔΙΚΟΣ	H838	H1017	H3577	H3578
BRUSHLESS	ΝΑΙ	-	ΝΑΙ	ΝΑΙ
ΙΣΧΥΣ	18V	18V	18V	18V
ΡΟΠΗ	370Nm	475Nm	949Nm	949Nm
ΤΣΟΚ	1/2"	1/2"	1/2"	1/2"
ΤΑΧΥΤΗΤΕΣ/ΘΕΣ/ΙΣ.	2	1	3	3
ΤΑΧΥΤ.ΧΩΡΙΣ ΦΟΡΤ.	0-900/1900rpm	0-1700rpm	0-460/1200/2000rpm	0-460/1200/2000rpm
ΜΠΑΤΑΡΙΕΣ	-	-	-	1x4.0Ah
ΦΟΡΤΙΣΤΗΣ	-	-	-	ΝΑΙ
ΒΑΛΙΤΣΑ	-	-	-	ΝΑΙ, ΤΣΑΝΤΑ
ΒΑΡΟΣ ΧΩΡ.ΜΠΑΤ.	1,60kg	2,10kg	2,70kg	2,70kg

ΗΛΕΚΤΡΙΚΑ ΕΡΓΑΛΕΙΑ

ΕΠΑΝΑΦΟΡΤΙΖΟΜΕΝΑ ΠΝΕΥΜΑΤΙΚΑ ΠΙΣΤΟΛΕΤΑ



ΧΑΡΑΚΤΗΡΙΣΤΙΚΑ	ΠΙΣΤΟΛΕΤΟ 3 ΛΕΙΤ.	ΠΙΣΤΟΛΕΤΟ 3 ΛΕΙΤ.
ΚΩΔΙΚΟΣ	H5629	H9523
BRUSHLESS	ΝΑΙ	ΝΑΙ
ΙΣΧΥΣ	18V	18V
ΚΡΟΥΣΤΙΚΟ ΤΣΟΚ	ΝΑΙ/2J	ΝΑΙ/2J
ΚΡΟΥΣΕΙΣ ΑΝΑ ΛΕΠΤ.	0-5500ipm	0-5500ipm
ΤΑΧΥΤ.ΧΩΡΙΣ ΦΟΡΤ.	0-1500rpm	0-1500rpm
ΜΕΓ.ΔΙΑΤΡ.ΞΥΛΟΥ	30mm	30mm
ΜΕΓ.ΔΙΑΤΡ.ΜΠΕΤΟΥ	13mm	13mm
ΜΕΓ.ΔΙΑΤΡ.ΜΕΤΑΛ.	13mm	13mm
ΜΠΑΤΑΡΙΕΣ	2x4,0Ah	-
ΦΟΡΤΙΣΤΗΣ	ΝΑΙ	-
ΒΑΛΙΤΣΑ	ΝΑΙ	-
ΒΑΡΟΣ ΧΩΡ.ΜΠΑΤ.	2,30kg	2,30kg

ΕΠΑΝΑΦΟΡΤΙΖΟΜΕΝΟΙ ΓΩΝΙΑΚΟΙ ΤΡΟΧΟΙ



ΧΑΡΑΚΤΗΡΙΣΤΙΚΑ	ΓΩΝΙΑΚΟΣ ΤΡΟΧΟΣ	ΓΩΝΙΑΚΟΣ ΤΡΟΧΟΣ
ΚΩΔΙΚΟΣ	H5628	H5625
BRUSHLESS	-	-
ΙΣΧΥΣ	18V	18V
ΤΑΧΥΤΗΤΑ Χ.ΦΟΡΤΙΟ	9000rpm	9000rpm
ΔΙΑΜΕΤΡΟΣ	125mm	125mm
ΔΙΑΜΕΤΡΟΣ ΑΞΟΝΑ	M14	M14
ΜΠΑΤΑΡΙΕΣ	2x4.0Ah	-
ΦΟΡΤΙΣΤΗΣ	ΝΑΙ	-
ΒΑΛΙΤΣΑ	ΝΑΙ	-
ΒΑΡΟΣ ΧΩΡ.ΜΠΑΤ.	2,20kg	2,20kg

ΗΛΕΚΤΡΙΚΑ ΕΡΓΑΛΕΙΑ

ΕΠΑΝΑΦΟΡΤΙΖΟΜΕΝΑ ΔΙΣΚΟΠΡΙΟΝΑ

ΚΩΔΙΚΟΣ

SFMCS515B

NEW



ΚΩΔΙΚΟΣ

SFMCS500B



ΧΑΡΑΚΤΗΡΙΣΤΙΚΑ	ΔΙΣΚΟΠΡΙΟΝΟ
ΚΩΔΙΚΟΣ	H6010
BRUSHLESS	ΝΑΙ
ΙΣΧΥΣ	18V
ΤΑΧΥΤΗΤΑ Χ.ΦΟΡΤΙΟ	0-4500rpm
ΔΙΑΜΕΤΡΟΣ ΔΙΣΚΟΥ	115mm
ΜΕΓΙΣΤΗ ΚΟΠΗ	40mm
ΜΠΑΤΑΡΙΕΣ	-
ΦΟΡΤΙΣΤΗΣ	-
ΒΑΛΙΤΣΑ	-
ΒΑΡΟΣ ΧΩΡ.ΜΠΑΤ.	2,40kg

ΧΑΡΑΚΤΗΡΙΣΤΙΚΑ	ΔΙΣΚΟΠΡΙΟΝΟ
ΚΩΔΙΚΟΣ	H852
BRUSHLESS	-
ΙΣΧΥΣ	18V
ΤΑΧΥΤΗΤΑ Χ.ΦΟΡΤΙΟ	0-4000rpm
ΔΙΑΜΕΤΡΟΣ ΔΙΣΚΟΥ	165mm
ΜΕΓΙΣΤΗ ΚΟΠΗ	54mm
ΜΠΑΤΑΡΙΕΣ	-
ΦΟΡΤΙΣΤΗΣ	-
ΒΑΛΙΤΣΑ	-
ΒΑΡΟΣ ΧΩΡ.ΜΠΑΤ.	3,40kg

ΕΠΑΝΑΦΟΡΤΙΖΟΜΕΝΕΣ ΣΕΓΕΣ & ΣΠΑΘΟΣΕΓΕΣ

ΚΩΔΙΚΟΣ

SFMCS600M2K

SFMCS600B

SFMCS300D2K

SFMCS300B



ΧΑΡΑΚΤΗΡΙΣΤΙΚΑ	ΣΕΓΑ	ΣΕΓΑ	ΣΠΑΘΟΣΕΓΑ	ΣΠΑΘΟΣΕΓΑ
ΚΩΔΙΚΟΣ	H5620	H9642	H9719	H5619
BRUSHLESS	-	-	-	-
ΙΣΧΥΣ	18V	18V	18V	18V
ΤΑΧΥΤΗΤΑ Χ.ΦΟΡΤΙΟ	0-2500spm	0-2500spm	0-3000spm	0-3000spm
ΜΗΚΟΣ ΔΙΑΔΡΟΜΗΣ	19mm	19mm	25,4mm	25,4mm
ΜΕΓΙΣΤΗ ΚΟΠΗ ΞΥΛΟΥ	55mm	55mm	-	-
ΦΑΛΤΣΟΓΩΝΙΑ	0-45 ΜΟΙΡΕΣ	0-45 ΜΟΙΡΕΣ	-	-
ΜΠΑΤΑΡΙΕΣ	2x4.0Ah	-	2x2.0Ah	-
ΦΟΡΤΙΣΤΗΣ	ΝΑΙ	-	ΝΑΙ	-
ΒΑΛΙΤΣΑ	ΝΑΙ	-	ΝΑΙ	-
ΒΑΡΟΣ ΧΩΡ.ΜΠΑΤ.	2,20kg	2,20kg	1,70kg	1,70kg

ΗΛΕΚΤΡΙΚΑ ΕΡΓΑΛΕΙΑ

ΕΠΑΝΑΦΟΡΤΙΖΟΜΕΝΑ ΠΟΛΥΕΡΓΑΛΕΙΑ & ΚΟΠΤΙΚΑ



ΧΑΡΑΚΤΗΡΙΣΤΙΚΑ	ΠΟΛΥΕΡΓΑΛΕΙΟ	ΠΟΛΥΕΡΓΑΛΕΙΟ
ΚΩΔΙΚΟΣ	H851	H772
BRUSHLESS	-	ΝΑΙ
ΙΣΧΥΣ	18V	18V
ΤΑΧΥΤΗΤΑ Χ.ΦΟΡΤΙΟ	8000-18000rpm	0-19000rpm
ΜΠΑΤΑΡΙΕΣ	-	-
ΦΟΡΤΙΣΤΗΣ	-	-
ΒΑΛΙΤΣΑ	-	-
ΒΑΡΟΣ ΧΩΡ.ΜΠΑΤ.	1,40kg	1,00kg

ΧΑΡΑΚΤΗΡΙΣΤΙΚΑ	ΚΟΠΤΙΚΟ ΓΥΨ/ΔΑΣ
ΚΩΔΙΚΟΣ	H1030
BRUSHLESS	-
ΙΣΧΥΣ	18V
ΤΑΧΥΤΗΤΑ Χ.ΦΟΡΤΙΟ	26000rpm
ΜΠΑΤΑΡΙΕΣ	-
ΦΟΡΤΙΣΤΗΣ	-
ΒΑΛΙΤΣΑ	-
ΒΑΡΟΣ ΧΩΡ.ΜΠΑΤ.	1,20kg

ΕΠΑΝΑΦΟΡΤΙΖΟΜΕΝΑ ΤΡΙΒΕΙΑ

ΚΩΔΙΚΟΣ	SFMCW221B	SFMCW221D1S	SFMCW220D1S	SFMCW220B
---------	-----------	-------------	-------------	-----------



ΧΑΡΑΚΤΗΡΙΣΤΙΚΑ	ΤΡΙΒΕΙΟ ΔΕΛΤΑ	ΤΡΙΒΕΙΟ ΔΕΛΤΑ	ΤΡΙΒΕΙΟ ΕΚΚΕΝΤΡΟ	ΤΡΙΒΕΙΟ ΕΚΚΕΝΤΡΟ
ΚΩΔΙΚΟΣ	H3385	H3386	H5618	H5617
BRUSHLESS	-	-	-	-
ΙΣΧΥΣ	18V	18V	18V	18V
ΤΑΧΥΤΗΤΑ Χ.ΦΟΡΤΙΟ	9000-12000rpm	9000-12000rpm	0-12000rpm	0-12000rpm
ΜΕΓΕΘΟΣ ΠΕΛΜΑΤΟΣ	140x140x100mm	140x140x100mm	125mm	125mm
ΜΠΑΤΑΡΙΕΣ	-	1x2.0Ah	1x2.0Ah	-
ΦΟΡΤΙΣΤΗΣ	-	ΝΑΙ	ΝΑΙ	-
ΒΑΛΙΤΣΑ	-	ΝΑΙ	ΝΑΙ	-
ΒΑΡΟΣ ΧΩΡ.ΜΠΑΤ.	0,93kg	0,930kg	1,00kg	1,00kg

ΗΛΕΚΤΡΙΚΑ ΕΡΓΑΛΕΙΑ

ΕΠΑΝΑΦΟΡΤΙΖΟΜΕΝΑ ΤΡΙΒΕΙΑ, ΤΑΙΝΙΟΛΕΙΑΝΤΗΡΕΣ

ΚΩΔΙΚΟΣ

SFMCW223B

NEW



ΚΩΔΙΚΟΣ

SFMCE210B

NEW



ΧΑΡΑΚΤΗΡΙΣΤΙΚΑ	ΤΑΙΝΙΟΛΕΙΑΝΤΗΡΕΣ
ΚΩΔΙΚΟΣ	H1028
BRUSHLESS	-
ΙΣΧΥΣ	18V
ΤΑΧΥΤΗΤΑ Χ.ΦΟΡΤΙΟ	100-280M/min
ΜΕΓΕΘΟΣ ΙΜΑΝΤΑ	75x147mm
ΜΠΑΤΑΡΙΕΣ	-
ΦΟΡΤΙΣΤΗΣ	-
ΒΑΛΙΤΣΑ	-
ΒΑΡΟΣ ΧΩΡ.ΜΠΑΤ.	3,10kg

ΧΑΡΑΚΤΗΡΙΣΤΙΚΑ	ΤΡΙΒΕΙΑ ΤΑΙΝΙΑΣ
ΚΩΔΙΚΟΣ	H1029
BRUSHLESS	-
ΙΣΧΥΣ	18V
ΤΑΧΥΤΗΤΑ Χ.ΦΟΡΤΙΟ	1204M/min
ΠΛΑΤΟΣ ΙΜΑΝΤΑ	13mm
ΜΠΑΤΑΡΙΕΣ	-
ΦΟΡΤΙΣΤΗΣ	-
ΒΑΛΙΤΣΑ	-
ΒΑΡΟΣ ΧΩΡ.ΜΠΑΤ.	1,15kg

ΔΙΑΦΟΡΑ ΕΠΑΝΑΦΟΡΤΙΖΟΜΕΝΑ ΕΡΓΑΛΕΙΑ

ΚΩΔΙΚΟΣ

SFMCL030B

SFMCL050B

SFMCL020B



ΧΑΡΑΚΤΗΡΙΣΤΙΚΑ	ΠΡΟΒΟΛΕΑΣ ΕΡΓΑΣΙΑΣ	ΦΑΚΟΣ ΕΡΓΑΣΙΑΣ	ΦΑΚΟΣ ΕΡΓΑΣΙΑΣ
ΚΩΔΙΚΟΣ	H3117	H9715	H9641
ΤΡΟΦΟΔΟΣΙΑ	18V	18V	18V
ΡΥΘΜΙΖ.ΚΕΦΑΛΗ	ΝΑΙ	ΝΑΙ	ΝΑΙ
ΕΝΤΑΣΗ	1850lm	700lm	140lm
ΑΓΚΙΣΤΡΟ ΑΝΑΡΤΗΣΗΣ	ΝΑΙ	ΝΑΙ	ΝΑΙ
ΜΠΑΤΑΡΙΕΣ	-	-	-
ΦΟΡΤΙΣΤΗΣ	-	-	-
ΒΑΛΙΤΣΑ	-	-	-

ΗΛΕΚΤΡΙΚΑ ΕΡΓΑΛΕΙΑ

ΔΙΑΦΟΡΑ ΕΠΑΝΑΦΟΡΤΙΖΟΜΕΝΑ ΕΡΓΑΛΕΙΑ

ΚΩΔΙΚΟΣ

SFMCE530B



ΧΑΡΑΚΤΗΡΙΣΤΙΚΑ	ΠΙΣΤΟΛΙ ΘΕΡΜΟΥ ΑΕΡΑ
ΚΩΔΙΚΟΣ	H9682
BRUSHLESS	-
ΙΣΧΥΣ	18V
ΘΕΡΜΟΚΡΑΣΙΑ	510C°
ΜΠΑΤΑΡΙΕΣ	-
ΦΟΡΤΙΣΤΗΣ	-
ΒΑΛΙΤΣΑ	-
ΒΑΡΟΣ ΧΩΡ.ΜΠΑΤ.	0,53kg

ΚΩΔΙΚΟΣ

SFMCE040B



NEW

ΧΑΡΑΚΤΗΡΙΣΤΙΚΑ	ΚΟΛΛΗΤΗΡΙ
ΚΩΔΙΚΟΣ	H1026
BRUSHLESS	-
ΙΣΧΥΣ	18V
ΡΥΘΜ.ΘΕΡΜΟΚΡΑΣΙΑ	204-482C
ΜΗΚΟΣ ΚΑΛΩΔΙΟΥ	120cm
ΜΠΑΤΑΡΙΕΣ	-
ΦΟΡΤΙΣΤΗΣ	-
ΒΑΛΙΤΣΑ	-
ΒΑΡΟΣ ΧΩΡ.ΜΠΑΤ.	0,40kg

ΚΩΔΙΚΟΣ

SFMCE100B



ΧΑΡΑΚΤΗΡΙΣΤΙΚΑ	ΑΛΟΙΦΑΔΟΡΟΣ
ΚΩΔΙΚΟΣ	H997
BRUSHLESS	-
ΙΣΧΥΣ	18V
ΔΙΑΜΕΤΡΟΣ	255mm
ΤΑΧΥΤΗΤΑ Χ.ΦΟΡΤΙΟ	2200/2800rpm
ΜΠΑΤΑΡΙΕΣ	-
ΦΟΡΤΙΣΤΗΣ	-
ΒΑΛΙΤΣΑ	-
ΒΑΡΟΣ ΧΩΡ.ΜΠΑΤ.	2,17kg

ΚΩΔΙΚΟΣ

SFMCW400B



NEW

ΧΑΡΑΚΤΗΡΙΣΤΙΚΑ	ΡΟΥΤΕΡ
ΚΩΔΙΚΟΣ	H8121
BRUSHLESS	ΝΑΙ
ΙΣΧΥΣ	18V
ΤΑΧΥΤΗΤΑ Χ.ΦΟΡΤΙΟ	0-16000-0-30000rpm
ΔΙΑΜΕΤΡΟΣ ΒΥΘΙΣΗΣ	-
ΦΩΛΙΑ	6,35-8mm
ΒΑΡΟΣ ΧΩΡ.ΜΠΑΤ.	1,20kg

ΗΛΕΚΤΡΙΚΑ ΕΡΓΑΛΕΙΑ

ΔΙΑΦΟΡΑ ΕΠΑΝΑΦΟΡΤΙΖΟΜΕΝΑ ΕΡΓΑΛΕΙΑ

ΚΩΔΙΚΟΣ	SFMCV002B
	-Περιλαμβάνει ακροφύσια -Φίλτρο HEPA



ΧΑΡΑΚΤΗΡΙΣΤΙΚΑ	ΣΚΟΥΠΑ ΥΓΡΩΝ/ΣΤΕΡ.
ΚΩΔΙΚΟΣ	H9582
BRUSHLESS	-
ΙΣΧΥΣ	18V
ΧΩΡ. ΔΟΧΕΙΟΥ	7,5lt
ΜΗΚΟΣ ΣΩΛΗΝΑ	2,4M
ΜΠΑΤΑΡΙΣ	-
ΦΟΡΤΙΣΤΗΣ	-
ΒΑΛΙΤΣΑ	-
ΒΑΡΟΣ ΧΩΡ.ΜΠΑΤ.	3,22kg

ΚΩΔΙΚΟΣ	SFMCE520B	SFMCE520B
	-Τριών πηγών -Χωρίς λάδι	NEW



ΧΑΡΑΚΤΗΡΙΣΤΙΚΑ	ΑΕΡΟΣΥΜΠΙΕΣΤΗΣ	ΑΕΡΟΣΥΜΠΙΕΣΤΗΣ
ΚΩΔΙΚΟΣ	H9640	H6024
BRUSHLESS	-	-
ΙΣΧΥΣ	18V	18V
ΜΕΓΙΣΤΗ ΠΙΕΣΗ/ΒΑΡ	160psi/11bar	150psi/10,3bar
ΧΩΡΗΤΙΚΟΤΗΤΑ	-	-
ΜΠΑΤΑΡΙΣ	-	-
ΦΟΡΤΙΣΤΗΣ	-	-
ΒΑΛΙΤΣΑ	-	-
ΒΑΡΟΣ ΧΩΡ.ΜΠΑΤ.	2,2kg	0,90kg

ΚΩΔΙΚΟΣ	SFMCE600B
	NEW



ΧΑΡΑΚΤΗΡΙΣΤΙΚΑ	ΠΙΣΤΟΛΙ ΣΙΛΙΚΟΝΗΣ
ΚΩΔΙΚΟΣ	H3760
ΙΣΧΥΣ	18V
ΤΑΧΥΤΗΤΑ ΠΙΕΣΗΣ	5 -49cm/min
ΔΥΝΑΜΗ ΠΙΕΣΗΣ	250Kg
ΡΥΘΜΙΣΕΙΣ	6
ΒΑΛΙΤΣΑ	-
ΒΑΡΟΣ	1,70kg

ΚΩΔΙΚΟΣ	SFMCE001B
	NEW



ΧΑΡΑΚΤΗΡΙΣΤΙΚΑ	ΑΝΕΜΙΣΤΗΡΑΣ ΕΡΓΑΣΙΑΣ
ΚΩΔΙΚΟΣ	H3761
ΙΣΧΥΣ	18V
ΡΥΘΜΙΣΕΙΣ	3
ΡΟΗ ΑΕΡΑ	1100m³
ΔΙΑΜΕΤΡΟΣ	178mm
ΒΑΛΙΤΣΑ	-
ΒΑΡΟΣ	2,50kg

**1979-2024 45 ΧΡΟΝΙΑ
ΔΙΠΛΑΣΑΣ**



ΕΠΑΝΑΦΟΡΤΙΖΟΜΕΝΑ ΕΡΓΑΛΕΙΑ ΚΗΠΟΥ

ΚΩΔΙΚΟΣ	SFMCBL01B	SFMCBL7B	SFMCBL730B
---------	-----------	----------	------------



ΧΑΡΑΚΤΗΡΙΣΤΙΚΑ	ΦΥΣΗΤΗΡΑΣ	ΦΥΣΗΤΗΡΑΣ	ΦΥΣΗΤΗΡΑΣ
ΚΩΔΙΚΟΣ	H9638	H979	H8101
BRUSHLESS	-	ΝΑΙ	ΝΑΙ
ΙΣΧΥΣ	18V	18V	18V
ΤΑΧΥΤΗΤΕΣ	3	1	1
ΜΕΓ. ΤΑΧ. ΑΕΡΑ	200km/h	161km/h	177km/h
ΚΥΒΙΚΑ ΑΝΑ ΛΕΠΤΟ	170cfm	350cfm	410cfm
ΜΠΑΤΑΡΙΕΣ	-	-	-
ΦΟΡΤΙΣΤΗΣ	-	-	-
ΒΑΛΙΤΣΑ	-	-	-
ΒΑΡΟΣ ΧΩΡ.ΜΠΑΤ.	1,30kg	2,70kg	2,30kg

ΗΛΕΚΤΡΙΚΑ ΕΡΓΑΛΕΙΑ

ΕΠΑΝΑΦΟΡΤΙΖΟΜΕΝΑ ΕΡΓΑΛΕΙΑ ΚΗΠΟΥ

ΚΩΔΙΚΟΣ	SFMCPS415D1	SFMCPS415B
	-Μέγιστη ταχύτητα αλυσίδας χωρίς φορτίο 4,4m/s	-Μέγιστη ταχύτητα αλυσίδας χωρίς φορτίο 4,4m/s
		



ΧΑΡΑΚΤΗΡΙΣΤΙΚΑ	ΑΛΥΣΟΠΡΙΟΝΟ ΚΛΑΔΟΥ	ΑΛΥΣΟΠΡΙΟΝΟ ΚΛΑΔΟΥ
ΚΩΔΙΚΟΣ	H1022	H1023
BRUSHLESS	-	-
ΙΣΧΥΣ	18V	18V
ΜΗΚΟΣ ΛΑΜΑΣ	15cm	15cm
ΜΕΓΙΣΤΗ ΚΟΠΗ	10cm	10cm
ΧΩΡΗΤ. ΛΑΔΙΟΥ		
ΜΠΑΤΑΡΙΕΣ	1x2.0Ah	-
ΦΟΡΤΙΣΤΗΣ	ΝΑΙ	-
ΒΑΛΙΤΣΑ	-	-
ΒΑΡΟΣ ΧΩΡ.ΜΠΑΤ.	2,36kg	2,36kg

ΚΩΔΙΚΟΣ	SFMCCS630M1	SFMCCS630B	SFMCCS730B	SFMCCS730M1
	-Μέγιστη ταχύτητα αλυσίδας χωρίς φορτίο 7,7m/s	-Μέγιστη ταχύτητα αλυσίδας χωρίς φορτίο 7,7m/s	-Μέγιστη ταχύτητα αλυσίδας χωρίς φορτίο 6,5m/s	-Μέγιστη ταχύτητα αλυσίδας χωρίς φορτίο 6,5m/s
				

ΧΑΡΑΚΤΗΡΙΣΤΙΚΑ	ΑΛΥΣΟΠΡΙΟΝΟ	ΑΛΥΣΟΠΡΙΟΝΟ	ΑΛΥΣΟΠΡΙΟΝΟ	ΑΛΥΣΟΠΡΙΟΝΟ
ΚΩΔΙΚΟΣ	H855	H987	H1025	H1024
BRUSHLESS	-	-	ΝΑΙ	ΝΑΙ
ΙΣΧΥΣ	18V	18V	18V	18V
ΜΗΚΟΣ ΛΑΜΑΣ	30cm	30cm	30cm	30cm
ΜΕΓΙΣΤΗ ΚΟΠΗ	25cm	25cm	25cm	25cm
ΧΩΡΗΤ. ΛΑΔΙΟΥ	230ml	230ml	150ml	150ml
ΜΠΑΤΑΡΙΕΣ	1x4.0Ah	-	-	-
ΦΟΡΤΙΣΤΗΣ	ΝΑΙ	-	-	-
ΒΑΛΙΤΣΑ	-	-	-	-
ΒΑΡΟΣ ΧΩΡ.ΜΠΑΤ.	3,86kg	3,86kg	2,51kg	2,51kg

ΗΛΕΚΤΡΙΚΑ ΕΡΓΑΛΕΙΑ

ΕΠΑΝΑΦΟΡΤΙΖΟΜΕΝΑ ΕΡΓΑΛΕΙΑ ΚΗΠΟΥ



ΧΑΡΑΚΤΗΡΙΣΤΙΚΑ	ΚΛΑΔΕΥΤΗΡΙ	ΚΛΑΔΕΥΤΗΡΙ
ΚΩΔΙΚΟΣ	H853	H998
BRUSHLESS	-	-
ΙΣΧΥΣ	18V	18V
ΜΕΓΙΣΤΗ ΚΟΠΗ	32mm	32mm
ΜΠΑΤΑΡΙΕΣ	1x4.0Ah	-
ΦΟΡΤΙΣΤΗΣ	ΝΑΙ	-
ΒΑΛΙΤΣΑ	-	-
ΒΑΡΟΣ ΧΩΡ.ΜΠΑΤ.	0,80kg	0,80kg



ΧΑΡΑΚΤΗΡΙΣΤΙΚΑ	ΧΛΟΟΚΟΠΤΙΚΟ	ΧΛΟΟΚΟΠΤΙΚΟ	ΧΛΟΟΚΟΠΤΙΚΟ
ΚΩΔΙΚΟΣ	H859	H992	H0996
BRUSHLESS	-	-	ΝΑΙ
ΙΣΧΥΣ	18V	18V	18V
ΣΤΡΟΦΕΣ	5500-7200/min	5500-7200/min	4600-6000/min
ΚΟΠΗ	330mm	330mm	330mm
ΜΠΑΤΑΡΙΕΣ	1x4.0Ah	-	1x4.0Ah
ΦΟΡΤΙΣΤΗΣ	ΝΑΙ	-	ΝΑΙ
ΒΑΛΙΤΣΑ	-	-	-
ΒΑΡΟΣ ΧΩΡ.ΜΠΑΤ.	2,40kg	2,40kg	3,10kg

ΗΛΕΚΤΡΙΚΑ ΕΡΓΑΛΕΙΑ

ΕΠΑΝΑΦΟΡΤΙΖΟΜΕΝΑ ΕΡΓΑΛΕΙΑ ΚΗΠΟΥ

ΚΩΔΙΚΟΣ	SFMCPH845M1	SFMCPH845B	SFMCHT855M1	SFMCHT855B
	ΚΟΝΤΑΡΙΟΥ	ΚΟΝΤΑΡΙΟΥ	ΚΩΔΙΚΟΣ ΠΡΟΣ ΚΑΤΑΡΓΗΣΗ	ΚΩΔΙΚΟΣ ΠΡΟΣ ΚΑΤΑΡΓΗΣΗ

ΧΑΡΑΚΤΗΡΙΣΤΙΚΑ	ΜΠΟΡΝΤΟΥΡΟΨΑΛΙΔΟ	ΜΠΟΡΝΤΟΥΡΟΨΑΛΙΔΟ	ΜΠΟΡΝΤΟΥΡΟΨΑΛΙΔΟ	ΜΠΟΡΝΤΟΥΡΟΨΑΛΙΔΟ
ΚΩΔΙΚΟΣ	H858	H985	H857	H993
BRUSHLESS	-	-	-	-
ΙΣΧΥΣ	18V	18V	18V	18V
ΜΗΚΟΣ	45cm	45cm	55cm	55cm
ΔΙΑΚΕΝΟ ΛΕΠΙΔΩΝ	19mm	19mm	19mm	19mm
ΤΑΧ.ΛΕΠΙΔΩΝ	1400/min	1400/min	1400/min	1400/min
ΜΠΑΤΑΡΙΕΣ	1x4.0Ah	-	1x4.0Ah	-
ΦΟΡΤΙΣΤΗΣ	ΝΑΙ	-	ΝΑΙ	-
ΒΑΛΙΤΣΑ	-	-	-	-
ΒΑΡΟΣ ΧΩΡ.ΜΠΑΤ.	3,60kg	3,60kg	2,90kg	2,90kg

ΚΩΔΙΚΟΣ	SFMCPS620M1	SFMCPS620B	STCSS20B	-Περιλαμβάνει 2 λάμες
			<p>-Διάκενο λεπίδων 8mm</p>	
	<p>-Μέγιστη ταχύτητα αλυσίδας χωρίς φορτίο 1,9m/s -Μέγιστο ύψος κοπής 4,5M</p>			

ΧΑΡΑΚΤΗΡΙΣΤΙΚΑ	ΚΟΝΤΑΡΟΠΡΙΟΝΟ	ΚΟΝΤΑΡΟΠΡΙΟΝΟ	ΜΠΟΡΝΤΟΥΡΟΨΑΛΙΔΟ
ΚΩΔΙΚΟΣ	H856	H986	H3574
BRUSHLESS	-	-	-
ΙΣΧΥΣ	18V	18V	18V
ΜΗΚΟΣ ΛΑΜΑΣ	20cm	20cm	20cm
ΜΕΓΙΣΤΗ ΚΟΠΗ	15cm	15cm	-
ΧΩΡΗΤ. ΛΑΔΙΟΥ	40ml	40ml	-
ΜΠΑΤΑΡΙΕΣ	1x4.0Ah	-	-
ΦΟΡΤΙΣΤΗΣ	ΝΑΙ	-	-
ΒΑΛΙΤΣΑ	-	-	-
ΒΑΡΟΣ ΧΩΡ.ΜΠΑΤ.	3,50kg	3,50kg	0,89kg

ΗΛΕΚΤΡΙΚΑ ΕΡΓΑΛΕΙΑ

ΕΠΑΝΑΦΟΡΤΙΖΟΜΕΝΑ ΕΡΓΑΛΕΙΑ ΚΗΠΟΥ

ΚΩΔΙΚΟΣ	SFMCMWS251B	SFMCMWS25M1
	-Αυτοκινούμενη -Σάκος 40lt	-Αυτοκινούμενη -Σάκος 40lt
		

ΚΩΔΙΚΟΣ	SFMCPC93M1
	

ΧΑΡΑΚΤΗΡΙΣΤΙΚΑ	ΜΗΧΑΝΗ ΓΚΑΖΟΝ	ΜΗΧΑΝΗ ΓΚΑΖΟΝ
ΚΩΔΙΚΟΣ	H9779	H989
BRUSHLESS	ΝΑΙ	ΝΑΙ
ΙΣΧΥΣ	18V	18V
ΛΕΙΤΟΥΡΓΙΑ	2x18V	2x18V
ΜΗΚΟΣ ΛΑΜΑΣ	495mm	495mm
ΡΥΘΜΙΣΗ ΥΦΟΥΣ	25/31/38/47/57mm	25/31/38/47/57mm
ΜΠΑΤΑΡΙΕΣ	-	2x4.0Ah
ΦΟΡΤΙΣΤΗΣ	-	ΝΑΙ
ΒΑΛΙΤΣΑ	-	-
ΒΑΡΟΣ ΧΩΡ.ΜΠΑΤ.	20,00kg	20,00kg

ΧΑΡΑΚΤΗΡΙΣΤΙΚΑ	ΠΛΥΣΤΙΚΟ
ΚΩΔΙΚΟΣ	H994
BRUSHLESS	-
ΙΣΧΥΣ	18V
ΠΙΕΣΗ	24bar
ΠΑΡΟΧΗ ΝΕΡΟΥ	120lt/hr
ΠΙΕΣΗΣ ΝΕΡΟΥ ΕΙΣΟΔ.	1,4-6,9bar
ΜΠΑΤΑΡΙΕΣ	1x4.0Ah
ΦΟΡΤΙΣΤΗΣ	ΝΑΙ
ΒΑΛΙΤΣΑ	-
ΒΑΡΟΣ ΧΩΡ.ΜΠΑΤ.	-

ΚΩΔΙΚΟΣ	SFMC305B
---------	----------



ΧΑΡΑΚΤΗΡΙΣΤΙΚΑ	ΣΠΑΘΩΣΕΓΑ COMPACT
ΚΩΔΙΚΟΣ	H999
BRUSHLESS	ΝΑΙ
ΙΣΧΥΣ	18V
ΤΑΧΥΤΗΤΑ Χ.ΦΟΡΤΙΟ	0-2800spm
ΜΗΚΟΣ ΔΙΑΔΡΟΜΗΣ	19mm
ΜΕΓΙΣΤΗ ΚΟΠΗ ΞΥΛΟΥ	90mm
ΦΑΛΤΣΟΓΩΝΙΑ	-
ΜΠΑΤΑΡΙΕΣ	-
ΦΟΡΤΙΣΤΗΣ	-
ΒΑΛΙΤΣΑ	-
ΒΑΡΟΣ ΧΩΡ.ΜΠΑΤ.	1,45kg



ΝΕΑ ΕΠΑΝΑΦΟΡΤΙΖΟΜΕΝΑ ΕΡΓΑΛΕΙΑ ΚΗΠΟΥ - ΑΝΑΜΕΝΟΝΤΑΙ ΤΟ 2025



ΦΥΣΗΤΗΡΑΣ

SFMCBL714B, solo - χωρίς φορτιστή & μπαταρία

SFMCB714M1, με φορτιστή και μία μπαταρία 4.0Ah



ΑΛΥΣΟΠΡΙΟΝΟ ΚΛΑΔΟΥ

SFMCPS515B, solo - χωρίς φορτιστή & μπαταρία

SFMCPS515M1, με φορτιστή και μία μπαταρία 4.0Ah



ΤΗΛΕΣΚΟΠΙΚΟ ΑΛΥΣΟΠΡΙΟΝΟ

SFMCPS720B, solo - χωρίς φορτιστή & μπαταρία

SFMCPS720M1, με φορτιστή και μία μπαταρία 4.0Ah



ΤΗΛΕΣΚΟΠΙΚΟ ΚΛΑΔΕΥΤΗΡΙ

SFMCPP632B, solo - χωρίς φορτιστή & μπαταρία

SFMCPP632M1, με φορτιστή και μία μπαταρία 4.0Ah

ΗΛΕΚΤΡΙΚΑ ΕΡΓΑΛΕΙΑ

ΜΠΑΤΑΡΙΕΣ, ΦΟΡΤΙΣΤΕΣ, ΑΝΤΑΠΤΟΡΕΣ

ΚΩΔΙΚΟΣ	SFMCB202	SFMCB204	SFMCB206
---------	----------	----------	----------



ΧΑΡΑΚΤΗΡΙΣΤΙΚΑ	ΜΠΑΤΑΡΙΑ V20	ΜΠΑΤΑΡΙΑ V20	ΜΠΑΤΑΡΙΑ V20
ΚΩΔΙΚΟΣ	H9709	H5627	H9696
ΤΡΟΦΟΔΟΣΙΑ	18V	18V	18V
Ah	2.0Ah	4.0Ah	6.0Ah

ΚΩΔΙΚΟΣ	SFMCB14
---------	---------



-Φορτίζει μπαταρία 2.0Ah σε 30min
4.0Ah σε 60min

ΧΑΡΑΚΤΗΡΙΣΤΙΚΑ	ΜΠΑΤΑΡΙΑ V20
ΚΩΔΙΚΟΣ	H9612
ΤΡΟΦΟΔΟΣΙΑ	18V

ΚΩΔΙΚΟΣ	SFMCB12D2
---------	-----------



ΧΑΡΑΚΤΗΡΙΣΤΙΚΑ	ΣΕΤ ΦΟΡΤΙΣΤΗΣ & 2 ΜΠΑΤΑΡΙΕΣ 2.0Ah
ΚΩΔΙΚΟΣ	H3762
ΤΡΟΦΟΔΟΣΙΑ	18V
Ah	2X2.0Ah



ΠΡΟΣΟΧΗ-ΔΕΝ ΣΥΝΟΔΕΥΕΤΑΙ ΜΕ ΜΠΑΤΑΡΙΑ

SFMCB100* ΑΝΤΑΠΤΟΡΑΣ ΜΠΑΤΑΡΙΩΝ

-Προσαρμόζεται στα επαναφορτιζόμενα εργαλεία 18V προηγούμενης γενιάς και κατόπιν ο χρήστης μπορεί να επιλέξει νέα μπαταρία 2.0Ah για να εργαστεί αποδοτικότερα και ταχύτερα

* Δεν είναι συμβατός με το διακοπριόνο FMC660

ΚΩΔ. A-H5626

ΗΛΕΚΤΡΙΚΑ ΕΡΓΑΛΕΙΑ

ΔΡΑΠΑΝΑ & ΠΙΣΤΟΛΕΤΑ ΡΕΥΜΑΤΟΣ



ΧΑΡΑΚΤΗΡΙΣΤΙΚΑ	ΚΡΟΥΣΤΙΚΟ ΔΡΑΠΑΝΟ 1 ΤΑΧ.	ΚΡΟΥΣΤΙΚΟ ΔΡΑΠΑΝΟ 2 ΤΑΧ. & 2 ΛΕΙΤΟΥΡΓΙΩΝ	ΚΡΟΥΣΤΙΚΟ ΔΡΑΠΑΝΟ 2 ΤΑΧ. & 2 ΛΕΙΤΟΥΡΓΙΩΝ	ΠΝΕΥΜΑΤΙΚΟ ΠΙΣΤΟΛΕΤΟ
ΚΩΔΙΚΟΣ	H5606	H5607	H5603	H5523
BRUSHLESS	-	-	-	-
ΙΣΧΥΣ	750W	850W	1100W	1250W
ΡΟΠΗ ή ΚΡΟΥΣΤ.ΕΝΕΡ.	20Nm	45Nm	69Nm	3,5J
ΚΡΟΥΣΤΙΚΟ ΤΣΟΚ	ΝΑΙ	ΝΑΙ	ΝΑΙ	ΝΑΙ
ΚΡΟΥΣΣΕΙΣ ΑΝΕΥ ΦΟΡ.	ΜΕΤΑΛΛΙΚΟ 13mm	ΜΕΤΑΛΛΙΚΟ 13mm	ΜΕΤΑΛΛΙΚΟ 13mm	SDS PLUS
ΚΡΟΥΣΣΕΙΣ ΑΝΕΥ ΦΟΡ.	0-54400bpm	0-18700/54400bpm	0-18700/54400bpm	0-4100bpm
ΤΑΧΥΤ.ΧΩΡΙΣ ΦΟΡΤ.	0-3200rpm	0-1100/3200rpm	0-1100/3200rpm	0-850rpm
ΜΕΓ.ΔΙΑΤΡ.ΞΥΛΟΥ	32mm	50mm	50mm	40mm
ΜΕΓ.ΔΙΑΤΡ.ΜΠΕΤΟΥ	16mm	18mm	20mm	32mm
ΜΕΓ.ΔΙΑΤΡ.ΜΕΤΑΛ.	13mm	13mm	13mm	13mm
ΒΑΛΙΤΣΑ	ΝΑΙ	ΝΑΙ	ΝΑΙ	ΝΑΙ
ΒΑΡΟΣ	1,95kg	2,40kg	2,60kg	5,40kg



ΧΑΡΑΚΤΗΡΙΣΤΙΚΑ	ΠΝΕΥΜΑΤΙΚΟ ΠΙΣΤΟΛΕΤΟ 3ΩΝ ΛΕΙΤ.	ΠΝΕΥΜΑΤΙΚΟ ΠΙΣΤΟΛΕΤΟ 3ΩΝ ΛΕΙΤ.	ΚΑΤΕΔΑΦΙΣΤΙΚΟ ΠΙΣΤΟΛΕΤΟ	ΚΑΤΕΔΑΦΙΣΤΙΚΟ ΠΙΣΤΟΛΕΤΟ
ΚΩΔΙΚΟΣ	H5610	H5611	H5612	H5613
BRUSHLESS	-	-	-	-
ΙΣΧΥΣ	780W	800W	1010W	1600W
ΚΡΟΥΣΤ.ΕΝΕΡ.	2,2J	2.4J	8.5J	5-15J
ΚΡΟΥΣΤΙΚΟ ΤΣΟΚ	ΝΑΙ	ΝΑΙ	ΝΑΙ	ΝΑΙ
ΚΡΟΥΣΣΕΙΣ ΑΝΕΥ ΦΟΡ.	SDS PLUS	SDS PLUS & 13mm	SDS MAX	SDS MAX
ΚΡΟΥΣΣΕΙΣ ΑΝΕΥ ΦΟΡ.	0-4670bpm	0-4670bpm	0-2900bpm	0-1890bpm
ΤΑΧΥΤ.ΧΩΡΙΣ ΦΟΡΤ.	0-1250rpm	0-1250rpm	-	-
ΜΕΓ.ΔΙΑΤΡ.ΞΥΛΟΥ	30mm	30mm	-	-
ΜΕΓ.ΔΙΑΤΡ.ΜΠΕΤΟΥ	24mm	26mm	-	-
ΜΕΓ.ΔΙΑΤΡ.ΜΕΤΑΛ.	13mm	13mm	-	-
ΒΑΛΙΤΣΑ	ΝΑΙ	ΝΑΙ	ΝΑΙ	ΝΑΙ
ΒΑΡΟΣ	2,60kg	2,70kg	6,30kg	10,50kg

ΗΛΕΚΤΡΙΚΑ ΕΡΓΑΛΕΙΑ

ΙΣΙΟΙ & ΓΩΝΙΑΚΟΙ ΤΡΟΧΟΙ ΡΕΥΜΑΤΟΣ

ΚΩΔΙΚΟΣ	FMEG615	FMEG210	FMEG220K	FMEG220
				
		-Λειτουργία No Volt	-Λειτουργία No Volt	-Λειτουργία No Volt

ΧΑΡΑΚΤΗΡΙΣΤΙΚΑ	ΓΩΝΙΑΚΟΣ ΤΡΟΧΟΣ	ΓΩΝΙΑΚΟΣ ΤΡΟΧΟΣ	ΓΩΝΙΑΚΟΣ ΤΡΟΧΟΣ	ΓΩΝΙΑΚΟΣ ΤΡΟΧΟΣ
ΚΩΔΙΚΟΣ	H9695	H5591	H5597	H5590
BRUSHLESS	-	-	-	-
ΙΣΧΥΣ	600W	850W	850W	850W
ΤΑΧΥΤΗΤΑ Χ.ΦΟΡΤΙΟ	12000rpm	12000rpm	12000rpm	12000rpm
ΔΙΑΜΕΤΡΟΣ	115mm	125mm	125mm	125mm
ΔΙΑΜΕΤΡΟΣ ΑΞΟΝΑ	M14	M14	M14	M14
ΒΑΛΙΤΣΑ	-	-	ΝΑΙ	ΝΑΙ
ΒΑΡΟΣ	1,70kg	1,90kg	1,90kg	1,90kg

ΚΩΔΙΚΟΣ	FMEG225VS	FMEG232	FME841	FME380K
				
				-Μέγιστο βάθος κοπής ξύλο πλακίδια/αλουμίνιο: 28,5/8/3mm

ΧΑΡΑΚΤΗΡΙΣΤΙΚΑ	ΓΩΝΙΑΚΟΣ ΤΡΟΧΟΣ ΡΥΘΜΙΖΟΜΕΝΟΣ	ΓΩΝΙΑΚΟΣ ΤΡΟΧΟΣ	ΓΩΝΙΑΚΟΣ ΤΡΟΧΟΣ	ΙΣΙΟ ΤΡΟΧΟΣ ΠΟΛΛΑΠΛΩΝ ΧΡΗΣΕΩΝ
ΚΩΔΙΚΟΣ	H9693	H9694	H5520	H5583
BRUSHLESS	-	-	-	-
ΙΣΧΥΣ	1100W	2000W	2200W	650W
ΤΑΧΥΤΗΤΑ Χ.ΦΟΡΤΙΟ	3000-11000rpm	6500rpm	6500rpm	4500rpm
ΔΙΑΜΕΤΡΟΣ	125mm	230mm	230mm	89mm
ΔΙΑΜΕΤΡΟΣ ΑΞΟΝΑ	M14	M14	M14	-
ΒΑΛΙΤΣΑ	-	-	ΝΑΙ	ΝΑΙ
ΒΑΡΟΣ	2,35kg	5,00kg	5,10kg	1,90kg

ΗΛΕΚΤΡΙΚΑ ΕΡΓΑΛΕΙΑ

ΣΕΓΕΣ, ΣΠΑΘΟΣΕΓΕΣ

ΚΩΔΙΚΟΣ

FME340K



ΧΑΡΑΚΤΗΡΙΣΤΙΚΑ	ΣΕΓΑ
ΚΩΔΙΚΟΣ	H5510
BRUSHLESS	-
ΙΣΧΥΣ	710W
ΤΑΧΥΤ.ΧΩΡΙΣ ΦΟΡΤ.	0-3200rpm
ΜΗΚΟΣ ΔΙΑΔΡΟΜΗΣ	20mm
ΜΕΓ.ΚΟΠΗ ΞΥΛΟΥ	85mm
ΜΕΓ.ΚΟΠΗ ΑΛΟΥΜ.	15mm
ΜΕΓ.ΚΟΠΗ ΧΑΛΥΒΑ	10mm
ΡΥΘΜΙΣΗ ΓΩΝΙΑΣ	45°
ΒΑΛΙΤΣΑ	ΝΑΙ
ΒΑΡΟΣ	2,75kg

ΚΩΔΙΚΟΣ

FME360

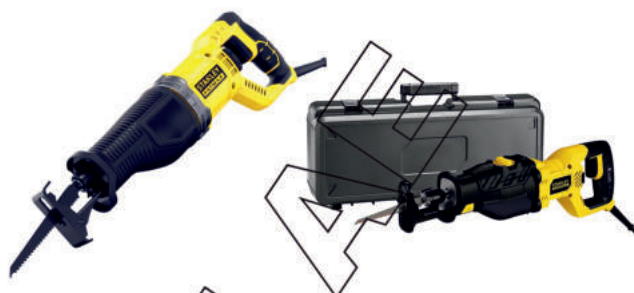

ΧΑΡΑΚΤΗΡΙΣΤΙΚΑ	ΣΠΑΘΟΣΕΓΑ	ΣΠΑΘΟΣΕΓΑ
ΚΩΔΙΚΟΣ	H5571	H5514
BRUSHLESS	-	-
ΙΣΧΥΣ	900W	1050W
ΤΑΧΥΤ.ΧΩΡΙΣ ΦΟΡΤ.	0-3200rpm	0-3500rpm
ΜΗΚΟΣ ΔΙΑΔΡΟΜΗΣ	28mm	28mm
ΒΑΛΙΤΣΑ	-	ΝΑΙ
ΒΑΡΟΣ	3,10kg	3,75kg

ΠΟΛΥΕΡΓΑΛΕΙΑ, ΠΙΣΤΟΛΙΑ ΘΕΡΜΟΥ ΑΕΡΑ

ΚΩΔΙΚΟΣ

FME650K



ΧΑΡΑΚΤΗΡΙΣΤΙΚΑ	ΠΟΛΥΕΡΓΑΛΕΙΟ
ΚΩΔΙΚΟΣ	H5536
ΙΣΧΥΣ	300W
ΤΑΧΥΤΗΤΑ Χ.ΦΟΡΤΙΟ	10000/22000rpm
ΔΙΑΘΕΤΕΙ ΑΝΤ/ΚΑ	ΝΑΙ
ΒΑΛΙΤΣΑ	ΝΑΙ
ΒΑΡΟΣ	1,58kg

ΚΩΔΙΚΟΣ

FME670K



ΧΑΡΑΚΤΗΡΙΣΤΙΚΑ	ΠΙΣΤΟΛΙ ΘΕΡΜΟΥ ΑΕΡΑ
ΚΩΔΙΚΟΣ	H5512
ΙΣΧΥΣ	2000W
ΘΕΡΜΟΚΡΑΣΙΑ	65-650C
ΒΑΛΙΤΣΑ	ΝΑΙ
ΒΑΡΟΣ	0,90kg

ΗΛΕΚΤΡΙΚΑ ΕΡΓΑΛΕΙΑ

ΔΙΣΚΟΠΡΙΟΝΑ, ΦΑΛΤΣΟΠΡΙΟΝΑ, ΠΑΓΚΟΙ ΕΡΓΑΣΙΑΣ



ΧΑΡΑΚΤΗΡΙΣΤΙΚΑ	ΦΑΛΤΣΟΠΡΙΟΝΟ ΣΥΡΟΜΕΝΟ	ΦΑΛΤΣΟΠΡΙΟΝΟ ΣΥΡΟΜΕΝΟ
ΚΩΔΙΚΟΣ	H5551	H9357
ΙΣΧΥΣ	1500W	2000W
ΤΑΧΥΤΗΤΑ Χ.ΦΟΡΤΙΟ	5000rpm	4800rpm
ΔΙΑΜ. ΔΙΣΚΟΥ	216mm	255mm
ΦΑΛΤΣΟΚΟΠΗ	45°	47°
ΜΕΓΙΣΤΗ ΚΟΠΗ	70mm	92mm
ΒΑΛΙΤΣΑ	-	-
ΒΑΡΟΣ	16,60kg	22,00kg



ΧΑΡΑΚΤΗΡΙΣΤΙΚΑ	ΒΑΣΗ ΦΑΛΤΣΟΠΡΙΟΝΟΥ
ΚΩΔΙΚΟΣ	H5553
ΜΕΓΙΣΤΟ ΒΑΡΟΣ	185Kg
ΠΡΟΕΚΤΑΣΗ	Μέχρι 206cm
ΒΑΡΟΣ	14,30kg

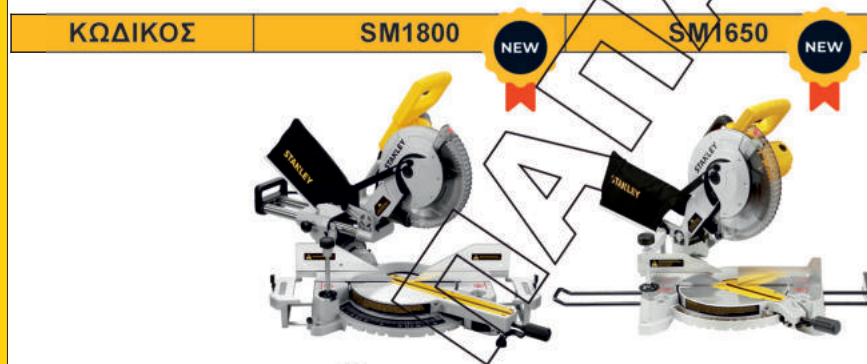

ΧΑΡΑΚΤΗΡΙΣΤΙΚΑ	ΦΑΛΤΣΟΠΡΙΟΝΟ ΣΥΡΟΜΕΝΟ	ΦΑΛΤΣΟΠΡΙΟΝΟ
ΚΩΔΙΚΟΣ	H6031	H6027
ΙΣΧΥΣ	1800W	1650W
ΤΑΧΥΤΗΤΑ Χ.ΦΟΡΤΙΟ	4800rpm	4800rpm
ΔΙΑΜ. ΔΙΣΚΟΥ	254mm	254mm
ΦΑΛΤΣΟΚΟΠΗ	47°	47°
ΜΕΓΙΣΤΗ ΚΟΠΗ	92mm	75mm
ΒΑΛΙΤΣΑ	-	-
ΒΑΡΟΣ	18,60kg	10,50kg



ΧΑΡΑΚΤΗΡΙΣΤΙΚΑ	ΔΙΣΚΟΠΡΙΟΝΟ
ΚΩΔΙΚΟΣ	H5630
ΙΣΧΥΣ	1650W
ΤΑΧΥΤΗΤΑ Χ.ΦΟΡΤΙΟ	5500rpm
ΔΙΑΜ. & Φ ΔΙΣΚΟΥ	190mm/16mm
ΡΥΘΜΙΣΗ ΓΩΝΙΑΣ	45°
ΜΕΓΙΣΤΗ ΚΟΠΗ	66mm
ΒΑΛΙΤΣΑ	ΝΑΙ
ΒΑΡΟΣ	3,90kg

ΗΛΕΚΤΡΙΚΑ ΕΡΓΑΛΕΙΑ

ΔΙΣΚΟΠΡΙΟΝΑ ΠΑΓΚΟΥ & ΞΕΧΟΝΔΡΙΣΤΗΡΕΣ

ΚΩΔΙΚΟΣ

SST1800



ΧΑΡΑΚΤΗΡΙΣΤΙΚΑ	ΔΙΣΚΟΠΡΙΟΝΟ ΠΑΓΚΟΥ
ΚΩΔΙΚΟΣ	H3763
ΙΣΧΥΣ	1800W
ΤΑΧΥΤΗΤΑ Χ.ΦΟΡΤΙΟ	4800rpm
ΔΙΑΜ. ΔΙΣΚΟΥ	254mm
ΦΑΛΤΣΟΚΟΠΗ	45° & 90°
ΜΕΓΙΣΤΗ ΚΟΠΗ	80mm & 50mm
ΒΑΛΙΤΣΑ	-
ΒΑΡΟΣ	28,80kg

ΚΩΔΙΚΟΣ

STP18



ΧΑΡΑΚΤΗΡΙΣΤΙΚΑ	ΞΕΧΟΝΔΡΙΣΤΗΡΑΣ
ΚΩΔΙΚΟΣ	H1678
ΙΣΧΥΣ	1800W
ΤΑΧΥΤΗΤΑ Χ.ΦΟΡΤΙΟ	10000rpm
ΤΑΧΥΤΗΤΑ ΠΡΩΘΗΣ.	7,9M/min
ΜΕΓΙΣΤΟ ΥΨΟΣ	152mm
ΜΕΓΙΣΤΟ ΠΛΑΤΟΣ	318mm
ΒΑΛΙΤΣΑ	-
ΒΑΡΟΣ	27kg

ΤΡΙΒΕΙΑ, ΤΑΙΝΙΟΛΕΙΑΝΤΗΡΕΣ

ΚΩΔΙΚΟΣ

FMEW214K

FME440K



ΧΑΡΑΚΤΗΡΙΣΤΙΚΑ	ΤΡΙΒΕΙΟ	ΤΡΙΒΕΙΟ
ΚΩΔΙΚΟΣ	H5608	H5535
ΙΣΧΥΣ	280W	480W
ΤΑΧΥΤΗΤΑ Χ.ΦΟΡΤΙΟ	7000-12000rpm	4000-12000rpm
ΔΙΑΣΤΑΣΗ ΠΛΑΚΑΣ	187x90mm	125mm
ΒΑΛΙΤΣΑ	ΝΑΙ	ΝΑΙ
ΒΑΡΟΣ	2,00kg	2,47kg

ΚΩΔΙΚΟΣ

FMEW204K



ΧΑΡΑΚΤΗΡΙΣΤΙΚΑ	ΤΑΙΝΙΟΛΕΙΑΝΤΗΡΑΣ
ΚΩΔΙΚΟΣ	H5608
ΙΣΧΥΣ	1010W
ΜΕΓΕΘΟΣ ΙΜΑΝΤΑ	533x75mm
ΤΑΧΥΤΗΤΑ ΙΜΑΝΤΑ	190-380rpm
ΒΑΛΙΤΣΑ	ΝΑΙ
ΒΑΡΟΣ	3,40kg

ΗΛΕΚΤΡΙΚΑ ΕΡΓΑΛΕΙΑ

ΡΟΥΤΕΡ, ΠΛΑΝΕΣ

ΚΩΔΙΚΟΣ	ST55
---------	------



ΧΑΡΑΚΤΗΡΙΣΤΙΚΑ	ΡΟΥΤΕΡ
ΚΩΔΙΚΟΣ	H5503
BRUSHLESS	-
ΙΣΧΥΣ	550W
ΤΑΧΥΤΗΤΑ Χ.ΦΟΡΤΙΟ	0-35000rpm
ΔΙΑΜΕΤΡΟΣ ΒΥΘΙΣΗΣ	55mm
ΦΩΛΙΑ	6mm
ΒΑΡΟΣ ΧΩΡ.ΜΠΑΤ.	1,40kg

ΚΩΔΙΚΟΣ	FME630K
---------	---------



ΧΑΡΑΚΤΗΡΙΣΤΙΚΑ	ΠΛΑΝΗ
ΚΩΔΙΚΟΣ	H5513
ΙΣΧΥΣ	750W
ΤΑΧΥΤΗΤΑ Χ.ΦΟΡΤΙΟ	16500rpm
ΒΑΘΟΣ ΠΛΑΝΙΣΜ.	2mm
ΠΛΑΤΟΣ ΠΛΑΝΙΣΜ.	82mm
ΒΑΛΙΤΣΑ	ΝΑΙ
ΒΑΡΟΣ	2,90kg

ΤΡΙΒΕΙΑ ΤΟΙΧΟΥ, ΑΝΑΜΙΚΤΗΡΕΣ

ΚΩΔΙΚΟΣ	SFMEE500S
---------	-----------



ΧΑΡΑΚΤΗΡΙΣΤΙΚΑ	ΤΡΙΒΕΙΟ ΤΟΙΧΟΥ
ΚΩΔΙΚΟΣ	H5614
BRUSHLESS	-
ΙΣΧΥΣ	750W
ΤΑΧΥΤ.ΧΩΡΙΣ ΦΟΡΤ.	600-1700rpm
Φ ΠΕΛΜΑΤΟΣ	215mm
ΒΑΛΙΤΣΑ	-
ΒΑΡΟΣ	3,75kg

ΚΩΔΙΚΟΣ	FME190
---------	--------



ΧΑΡΑΚΤΗΡΙΣΤΙΚΑ	ΑΝΑΔΕΥΤΗΡΑΣ
ΚΩΔΙΚΟΣ	H5552
BRUSHLESS	-
ΙΣΧΥΣ	1600W
ΡΟΠΗ	80Nm
ΥΠΟΔΟΧΗ ΑΝΑΔ/ΡΑ	M14
ΤΑΧΥΤΗΤΕΣ	2
ΤΑΧΥΤ.ΧΩΡΙΣ ΦΟΡΤ.	180-460/300-750rpm
ΜΕΓΙΣΤΟΣ ΟΓΚΟΣ ΑΝΑΜΙΞΗΣ	120lt
ΒΑΛΙΤΣΑ	-
ΒΑΡΟΣ ΧΩΡ.ΜΠΑΤ.	5,0kg

ΠΑΡΕΛΚΟΜΕΝΑ ΗΛΕΚΤΡΙΚΩΝ ΕΡΓΑΛΕΙΩΝ



**ΛΑΜΕΣ ΑΠΟΞΕΣΗΣ
ΠΟΛΥΕΡΓΑΛΕΙΩΝ STANLEY**

ΚΩΔ.	ΠΕΡΙΓΡΑΦΗ	ΣΥΣΚ.
A-H9631	STA26125 Φ100 ΗΜΙΣΤΡΟΓΓΥΛΕΣ	1



**ΛΑΜΕΣ ΑΠΟΞΕΣΗΣ
ΠΟΛΥΕΡΓΑΛΕΙΩΝ STANLEY**

ΚΩΔ.	ΠΕΡΙΓΡΑΦΗ	ΣΥΣΚ.
A-H9635	STA26140 30MM	1



**ΛΑΜΕΣ ΑΠΟΞΕΣΗΣ
ΠΟΛΥΕΡΓΑΛΕΙΩΝ STANLEY**

ΚΩΔ.	ΠΕΡΙΓΡΑΦΗ	ΣΥΣΚ.
A-H9632	STA26135 52MM	1



**ΛΑΜΕΣ ΑΠΟΞΕΣΗΣ
ΠΟΛΥΕΡΓΑΛΕΙΩΝ STANLEY**

ΚΩΔ.	ΠΕΡΙΓΡΑΦΗ	ΣΥΣΚ.
A-H9630	STA26130 ΤΡΙΓΩΝΗ	1



**ΛΑΜΕΣ ΚΟΠΗΣ
ΠΟΛΥΕΡΓΑΛΕΙΩΝ STANLEY**

ΚΩΔ.	ΠΕΡΙΓΡΑΦΗ	ΣΥΣΚ.
A-H5640	STA26115 BIMETAL 100MM	1



**ΛΑΜΕΣ ΚΟΠΗΣ
ΠΟΛΥΕΡΓΑΛΕΙΩΝ STANLEY**

ΚΩΔ.	ΠΕΡΙΓΡΑΦΗ	ΣΥΣΚ.
A-H9633	STA26105 HCS 32MM 15ΤΡΙ	1



**ΛΑΜΕΣ ΚΟΠΗΣ
ΠΟΛΥΕΡΓΑΛΕΙΩΝ STANLEY**

ΚΩΔ.	ΠΕΡΙΓΡΑΦΗ	ΣΥΣΚ.
A-H9634	STA26110 HCS 32MM 18ΤΡΙ	1



**ΛΑΜΕΣ ΚΟΠΗΣ
ΠΟΛΥΕΡΓΑΛΕΙΩΝ STANLEY**

ΚΩΔ.	ΠΕΡΙΓΡΑΦΗ	ΣΥΣΚ.
A-H3158	STA26120 Φ100 21ΤΡΙ ΗΜΙΣΤΡΟΓΓΥΛΕΣ	1



ΠΑΡΕΛΚΟΜΕΝΑ ΗΛΕΚΤΡΙΚΩΝ ΕΡΓΑΛΕΙΩΝ



ΤΡΥΠΑΝΙΑ ΓΥΑΛΙΟΥ ΠΛΑΚΙΔΙΩΝ STANLEY

ΚΩΔ.	ΚΩΔ.	ΔΙΑΣΤ.	ΣΥΣΚ.
A-T6101	STA53227	4mm	10
A-T6102	STA53232	5mm	10
A-T6103	STA53237	6mm	10
A-T6104	STA53242	8mm	10
A-T008	STA53247	10mm	10
A-T6106	STA53377	12mm	10



ΤΡΥΠΑΝΙΑ ΜΕΝΤΕΣΕΔΩΝ STANLEY

ΚΩΔ.	ΠΕΡΙΓΡΑΦΗ	ΣΥΣΚ.
A-T007	STA66150 35mm	1



ΤΡΥΠΑΝΙΑ HSS ΕΥΛΟΥ ΣΙΔΗΡΟΥ, ΠΛΑΣΤΙΚΟΥ ΕΞΑΓΩΝΑ STANLEY

ΚΩΔ.	ΚΩΔ.	ΔΙΑΣΤ.	ΣΥΣΚ.
A-T003	STA50033	6mm	10
A-T004	STA50028	5mm	10
A-T005	STA50023	4mm	10
A-T006	STA50018	3mm	10



ΧΟΥΦΤΕΣ SDS PLUS STANLEY

ΚΩΔ.	ΠΕΡΙΓΡΑΦΗ	ΣΥΣΚ.
A-H9561	STA54417 250mm	1



ΒΕΛΟΝΙΑ SDS PLUS STANLEY

ΚΩΔ.	ΠΕΡΙΓΡΑΦΗ	ΣΥΣΚ.
A-H9559	STA54402 250mm	1



ΠΛΑΤΥΚΑΛΕΜΑ SDS PLUS STANLEY

ΚΩΔ.	ΠΕΡΙΓΡΑΦΗ	ΣΥΣΚ.
A-H9562	STA54412 200x40mm	1



ΚΑΛΕΜΑ SDS PLUS STANLEY

ΚΩΔ.	ΠΕΡΙΓΡΑΦΗ	ΣΥΣΚ.
A-H9560	STA54407 250mm	1



ΠΑΡΕΛΚΟΜΕΝΑ ΗΛΕΚΤΡΙΚΩΝ ΕΡΓΑΛΕΙΩΝ



ΔΙΑΜΑΝΤΟΔΙΣΚΟΣ ΠΛΑΚΙΔΙΩΝ STANLEY

ΚΩΔ.	ΠΕΡΙΓΡΑΦΗ	ΣΥΣΚ.
A-H3411	STA10415 89x10mm	1



ΔΙΣΚΟΣ ΞΥΛΟΥ TCT 24Δ STANLEY

ΚΩΔ.	ΠΕΡΙΓΡΑΦΗ	ΣΥΣΚ.
A-X1756	STA10410 89x10mm	1



ΔΙΣΚΟΣ ΞΥΛΟΥ, PVC, ΜΕΤ. HCS 44Δ STANLEY

ΚΩΔ.	ΠΕΡΙΓΡΑΦΗ	ΣΥΣΚ.
A-H3400	STA10420 89x10mm	1



ΔΙΣΚΟΙ ΞΥΛΟΥ STANLEY

ΚΩΔ.	ΚΩΔ.	ΔΙΑΣΤ.	ΔΟΝΤΙΑ
A-H9603	STA13065	140mm/Φ12,7	32
A-H9604	STA13105	160mm/Φ16	40
A-H9602	STA13120	170mm/Φ16	12
A-H9606	STA13125	170mm/Φ16	40
A-H9600	STA13145	190mm/Φ16	40
A-H9591	STA13035	190mm/Φ30	40
A-H9601	STA13045	210mm/Φ30	48

ΑΡΙΣΤΗ ΠΟΙΟΤΗΤΑ

ΔΙΑΡΚΗΣ ΠΑΡΑΚΑΤΑΘΗΚΗ



ΜΑΧΑΙΡΙΑ ΠΛΑΝΗΣ STANLEY

ΚΩΔ.	ΠΕΡΙΓΡΑΦΗ	ΣΥΣΚ.
A-H3159	STA24192 82mm	10



ΤΣΟΚ STANLEY

ΚΩΔ.	ΠΕΡΙΓΡΑΦΗ	ΣΥΣΚ.
A-H5501	STA66368 1/2" x 20UNF 13mm ΑΥΤΟΜΑΤΟ	1



ΚΛΕΙΔΙΑ ΓΙΑ ΤΣΟΚ STANLEY

ΚΩΔ.	ΠΕΡΙΓΡΑΦΗ	ΣΥΣΚ.
A-H5509	STA66341 ΚΛΕΙΔΙΑ ΓΙΑ ΤΣΟΚ 13mm	1

ΜΕΤΑΦΟΡΑ & ΑΠΟΘΗΚΕΥΣΗ



1979-2024 45 ΧΡΟΝΙΑ
ΔΙΠΛΑ ΣΑΣ

STANLEY®

Η ΕΠΙΛΟΓΗ ΤΩΝ ΕΠΑΓΓΕΛΜΑΤΙΩΝ

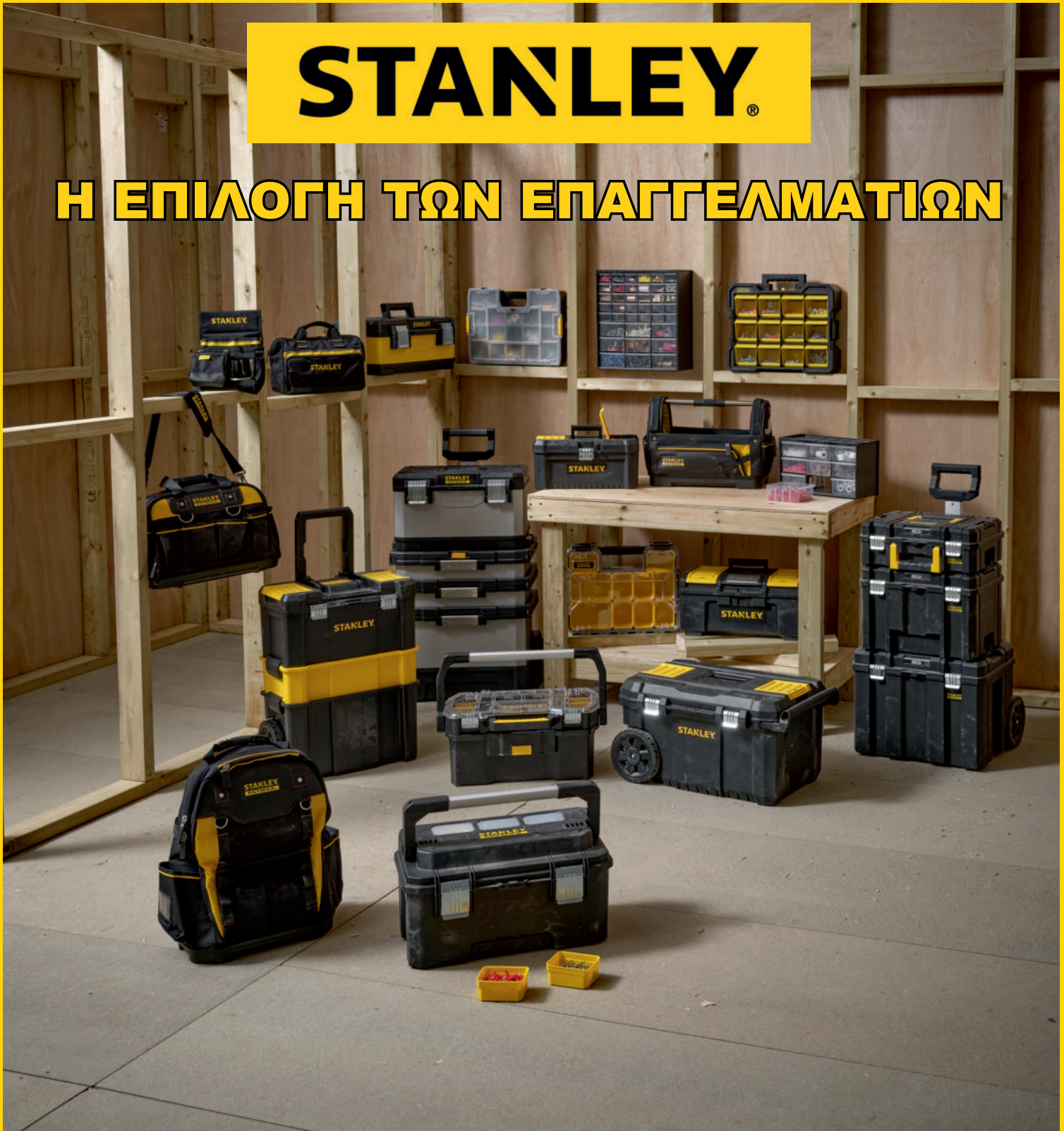

ΜΕΤΑΦΟΡΑ & ΑΠΟΘΗΚΕΥΣΗ



ΤΑΜΠΑΚΙΕΡΕΣ ΜΕ 17 ΡΥΘΜΙΖΟΜΕΝΕΣ ΘΕΣΕΙΣ

Ταμπакιέρα με διάφανο καπάκι & κλίμακα μέτρησης. Ιδανική επιλογή για αποθήκευση οικιακών παρελκομένων, εξαρτημάτων

ΚΩΔ.	ΚΩΔΙΚΟΣ	ΠΕΡΙΓΡΑΦΗ
A-E913	STST81680-1	27,2x18,9x4,6cm
ΚΑΡΤΕΛΑ	ΣΥΣΚ.	ΓΡΑΜΜΩΤΟΣ ΚΩΔ.
ΟΧΙ	18	3253561816802



ΤΑΜΠΑΚΙΕΡΑ ΜΕ 14 ΣΤΑΘΕΡΕΣ ΘΕΣΕΙΣ

Ταμπакιέρα με 14 σταθερές θέσεις εργαλείων και μικροεξαρτημάτων. Διαφανές καπάκι για ευκολη ευρεση. Ιδανική επιλογή για αποθήκευση οικιακών παρελκομένων, εξαρτημάτων κλπ

ΚΩΔ.	ΚΩΔΙΚΟΣ	ΠΕΡΙΓΡΑΦΗ
A-E718	1-92-761	34x25x5,7cm
ΚΑΡΤΕΛΑ	ΣΥΣΚ.	ΓΡΑΜΜΩΤΟΣ ΚΩΔ.
ΟΧΙ	8	3253561927614



ΤΑΜΠΑΚΙΕΡΑ ΜΕ 22 ΡΥΘΜΙΖΟΜΕΝΕΣ ΘΕΣΕΙΣ

Ταμπакιέρα με διάφανο καπάκι & κλίμακα μέτρησης. Ιδανική επιλογή για αποθήκευση οικιακών παρελκομένων, εξαρτημάτων

ΚΩΔ.	ΚΩΔΙΚΟΣ	ΠΕΡΙΓΡΑΦΗ
A-E914	STST81681-1	35,7X22,9X4,8cm
ΚΑΡΤΕΛΑ	ΣΥΣΚ.	ΓΡΑΜΜΩΤΟΣ ΚΩΔ.
ΟΧΙ	9	3253561816819



ΤΑΜΠΑΚΙΕΡΑ ΜΕ 10 ΡΥΘΜΙΖΟΜΕΝΕΣ ΘΕΣΕΙΣ

Ταμπакιέρα με 10 υποδοχές και διάφανο καπάκι με κλίμακα μέτρησης. Πλαστικό σώμα χαμηλού βάρους. Ιδανική επιλογή για αποθήκευση οικιακών παρελκομένων, ελαφρών εξαρτημάτων για ερασιτέχνες και χομπίστες.

ΚΩΔ.	ΚΩΔΙΚΟΣ	ΠΕΡΙΓΡΑΦΗ
A-E955	STST81679-1	21x11,5x3,5 cm
ΚΑΡΤΕΛΑ	ΣΥΣΚ.	ΓΡΑΜΜΩΤΟΣ ΚΩΔ.
ΟΧΙ	36	3253561816796



ΤΑΜΠΑΚΙΕΡΑ ΜΕ 26 ΣΤΑΘΕΡΕΣ ΚΑΙ ΡΥΘΜΙΖΟΜΕΝΕΣ ΘΕΣΕΙΣ

Τυπική ταμπакιέρα. 24 ρυθμιζόμενες & 2 σταθερές θέσεις εργαλείων και μικροεξαρτημάτων. Διαφανές καπάκι για ευκολη ευρεση, διακόπτης LOCK ON/OFF.

ΚΩΔ.	ΚΩΔΙΚΟΣ	ΠΕΡΙΓΡΑΦΗ
A-E736	1-92-762	46x33,5x8cm
ΚΑΡΤΕΛΑ	ΣΥΣΚ.	ΓΡΑΜΜΩΤΟΣ ΚΩΔ.
ΟΧΙ	8	3253561927621

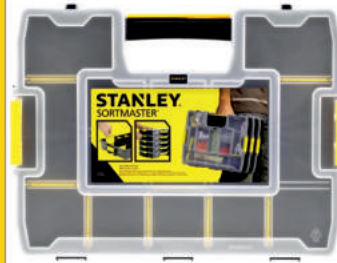

ΤΑΜΠΑΚΙΕΡΑ SORTMASTER ΜΕ 14 ΡΥΘΜΙΖΟΜΕΝΕΣ ΘΕΣΕΙΣ

Καπάκι που κλειδώνει αριστερα & δεξιά και επιτρέπει ταυτόχρονη μεταφορά 3 ίδιων ταμπакιέρων. Ρυθμιζόμενες υποδοχές δίνουν μεγάλη δυνατότητα ρύθμισης αναλόγως αναγκών. Πλαστικά πλαινά άγκιστρα επιτρέπουν ταυτόχρονη μεταφορά 3 ταμπакιέρων.

ΚΩΔ.	ΚΩΔΙΚΟΣ	ΠΕΡΙΓΡΑΦΗ
A-E983	1-97-483	37,5x29,2x6,7cm
ΚΑΡΤΕΛΑ	ΣΥΣΚ.	ΓΡΑΜΜΩΤΟΣ ΚΩΔ.
ΟΧΙ	6	3253561974830

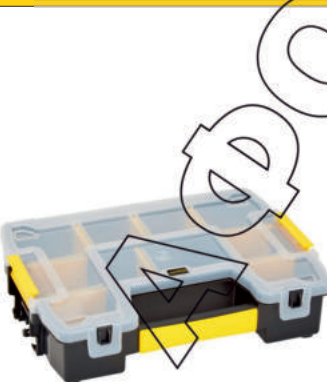

ΤΑΜΠΑΚΙΕΡΑ SORTMASTER LIGHT ΜΕ 10 ΡΥΘΜΙΖΟΜΕΝΕΣ ΘΕΣΕΙΣ

Μοή ταμπакιέρα με δυνατότητα στοιβαξης 3 σε 1. Αγκιστρα ασφάλισης επιτρέπουν την στοιβαξη μέχρι τριών ταμπакιέρων για ταυτόχρονη μεταφορά τους. Διαχωριστικά που προσαρμζονται στις απαιτήσεις σας για καλύτερη οργάνωση μικρών εξαρτημάτων και εργαλείων. Ειδική δομή στο καπάκι επιτρέπει την ασφάλιση των υποδοχών.

ΚΩΔ.	ΚΩΔΙΚΟΣ	ΠΕΡΙΓΡΑΦΗ
A-E711	STST1-70720	29,5x21x6,3cm
ΚΑΡΤΕΛΑ	ΣΥΣΚ.	ΓΡΑΜΜΩΤΟΣ ΚΩΔ.
ΟΧΙ	6	3253561707209



ΤΑΜΠΑΚΙΕΡΑ SORTMASTER™ ΜΕ 15 ΡΥΘΜ. & ΣΤΑΘΕΡΕΣ ΘΕΣΕΙΣ

Υψηλή δυνατότητα διαμόρφωσης και διαρρύθμισης για κάθε ανάγκη. Μοναδικά εσωτερικά στρογγυλεμένες γωνίες για προσαρμογή σφυριών κλπ. Ρυθμιζόμενες υποδοχές δίνουν μεγάλη δυνατότητα ρύθμισης αναλόγως αναγκών. Ειδική δομή στο καπάκι επιτρέπει την ασφάλιση των υποδοχών. Πλαστικά πλαινά άγκιστρα επιτρέπουν ταυτόχρονη μεταφορά 3 ταμπакιέρων.

ΚΩΔ.	ΚΩΔΙΚΟΣ	ΠΕΡΙΓΡΑΦΗ
A-E787	1-94-745	44,2x33,3x9,2cm
ΚΑΡΤΕΛΑ	ΣΥΣΚ.	ΓΡΑΜΜΩΤΟΣ ΚΩΔ.
ΟΧΙ	4	3253561947452

ΜΕΤΑΦΟΡΑ & ΑΠΟΘΗΚΕΥΣΗ

ΤΑΜΠΑΚΙΕΡΑ SORTMASTER ΔΙΠΛΗ

Το σετ περιλαμβάνει:
1-97-483 Διαστ.37,5x29,2x6,7cm με
14 ρυθμιζόμενες θέσεις
1-94-745 Διαστ.44,2x33,3x9,2cm με
15 ρυθμιζόμενες & σταθερές θέσεις



ΚΩΔ.	ΚΩΔΙΚΟΣ	ΠΕΡΙΓΡΑΦΗ
A-E851	STST1-79200	
ΚΑΡΤΕΛΑ	ΣΥΣΚ.	ΓΡΑΜΜΩΤΟΣ ΚΩΔ.
ΟΧΙ	9	3253561792007

ΤΑΜΠΑΚΙΕΡΑ SORTMASTER ΔΙΠΛΗ

2 ταμπακιέρες με άγκιστρα ασφάλισης.
Διαχωριστικά που προσαρμόζονται
στις απαιτήσεις σας για καλύτερη
οργάνωση μικρών εξαρτημάτων και
εργαλείων.
Ειδική δομή στο καπάκι επιτρέπει την
ασφάλιση των υποδοχών.
Καθε ταμπακιέρα έχει 10 ρυθμ.θέσεις
Σετ 2τεμ STST1-70720



ΚΩΔ.	ΚΩΔΙΚΟΣ	ΠΕΡΙΓΡΑΦΗ
A-E713	STST1-71197	
ΚΑΡΤΕΛΑ	ΣΥΣΚ.	ΓΡΑΜΜΩΤΟΣ ΚΩΔ.
ΟΧΙ	12	3253561711978

ΤΑΜΠΑΚΙΕΡΑ SORTMASTER ΤΡΙΠΛΗ

Το σετ περιλαμβάνει:
1τεμ. 1-94-745 Διαστ.44,2x33,3x9,2cm
με 15 ρυθμιζόμενες & σταθερές θέσεις
2τεμ. STST1-70720 Διαστ.29x21x6,3cm
με 8 ρυθμιζόμενες θέσεις έκαστο



ΚΩΔ.	ΚΩΔΙΚΟΣ	ΠΕΡΙΓΡΑΦΗ
A-E908	STST1-71980	
ΚΑΡΤΕΛΑ	ΣΥΣΚ.	ΓΡΑΜΜΩΤΟΣ ΚΩΔ.
ΟΧΙ	9	3253561719806

ΤΑΜΠΑΚΙΕΡΑ SORTMASTER ΔΙΠΛΗ

Το σετ περιλαμβάνει:
2 τεμ. 1-97-483 Διαστ. 37,5x6,7x29,2cm

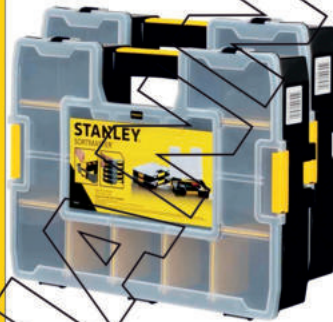

ΚΩΔ.	ΚΩΔΙΚΟΣ	ΠΕΡΙΓΡΑΦΗ
A-E1107	STST1-97486	
ΚΑΡΤΕΛΑ	ΣΥΣΚ.	ΓΡΑΜΜΩΤΟΣ ΚΩΔ.
ΟΧΙ	9	3253561974861

ΤΑΜΠΑΚΙΕΡΑ ΜΕ 10 ΒΑΘΙΑ ΠΡΟΣΘΑΦΑΙΡΟΥΜΕΝΑ ΚΥΤΙΑ

Επαγγελματικό κουτί με υποδοχές : το
κυψελωτό κάλυμμα πολυπροπυλενίου
έχει αντοχή στην κρούση και ασφαλίζει
αποτελεσματικά όλες τις υποδοχές.
Καπάκι που ασφαλίζει τις υποδοχές.
Ιδανική για χρήση στο χώρο εργασίας.



ΚΩΔ.	ΚΩΔΙΚΟΣ	ΠΕΡΙΓΡΑΦΗ
A-E735	1-92-749	42,3x33,4x10,5cm
ΚΑΡΤΕΛΑ	ΣΥΣΚ.	ΓΡΑΜΜΩΤΟΣ ΚΩΔ.
ΟΧΙ	10	3253561927492

ΤΑΜΠΑΚΙΕΡΑ FATMAX ΔΙΠΛΗ

Το σετ περιλαμβάνει:
2 τεμ. 1-97-518
Διαστ. 44,6x35,6x11,6cm



ΚΩΔ.	ΚΩΔΙΚΟΣ	ΠΕΡΙΓΡΑΦΗ
A-E845	FMST1-70740	
ΚΑΡΤΕΛΑ	ΣΥΣΚ.	ΓΡΑΜΜΩΤΟΣ ΚΩΔ.
ΟΧΙ	6	3253561707407

ΤΑΜΠΑΚΙΕΡΑ ΕΠΑΓΓΕΛΜΑΤΙΚΗ ΡΗΧΗ 10 ΘΕΣΕΩΝ ΜΕ ΠΛΑΣΤΙΚΑ ΚΟΥΜΠΩΜΑΤΑ

Επαγγελματικό σύστημα
προσθαφαίρεσης θηκών για μεταφορά
εξαρτημάτων, εργαλείων χειρός κλπ
Καπάκι διαφανές & ανθεκτικό με
μοναδικό σχεδιασμό που κλειδώνει
όλες τις θήκες στη θέση τους.
Λαβή επαγγελματικής χρήσης.
Πλαστικά άγκιστρα επιτρέπουν
ταυτόχρονη μεταφορά 2-3 ταμπακιέρων.



IP53

ΚΩΔ.	ΚΩΔΙΚΟΣ	ΠΕΡΙΓΡΑΦΗ
A-E869	1-97-519	44,6x35,7x7,4cm
ΚΑΡΤΕΛΑ	ΣΥΣΚ.	ΓΡΑΜΜΩΤΟΣ ΚΩΔ.
ΟΧΙ	4	3253561975196

Μέγιστο βάρος:5.5kg

ΤΑΜΠΑΚΙΕΡΑ ΕΠΑΓΓΕΛΜΑΤΙΚΗ ΒΑΘΙΑ 10 ΘΕΣΕΩΝ ΜΕ ΠΛΑΣΤΙΚΑ ΚΟΥΜΠΩΜΑΤΑ FATMAX®

Επαγγελματικό σύστημα
προσθαφαίρεσης θηκών για μεταφορά
εξαρτημάτων, εργαλείων χειρός κλπ
Καπάκι διαφανές & ανθεκτικό με
μοναδικό σχεδιασμό που κλειδώνει
όλες τις θήκες στη θέση τους.
Λαβή επαγγελματικής χρήσης.
Πλαστικά άγκιστρα επιτρέπουν
ταυτόχρονη μεταφορά 2-3 ταμπακιέρων.



IP53

ΚΩΔ.	ΚΩΔΙΚΟΣ	ΠΕΡΙΓΡΑΦΗ
A-E870	1-97-521	44,6x35,7x11,6cm
ΚΑΡΤΕΛΑ	ΣΥΣΚ.	ΓΡΑΜΜΩΤΟΣ ΚΩΔ.
ΟΧΙ	4	3253561975219

Μέγιστο βάρος:8kg

ΜΕΤΑΦΟΡΑ & ΑΠΟΘΗΚΕΥΣΗ

ΤΑΜΠΑΚΙΕΡΑ ΕΠΑΓΓΕΛΜΑΤΙΚΗ ΡΗΧΗ 10 ΘΕΣΕΩΝ ΜΕ ΜΕΤ/ΚΑ ΚΟΥΜΠΩΜΑΤΑ FATMAX®

Επαγγελματικό σύστημα προσθαφαίρεσης θηκών για μεταφορά εξαρτημάτων, εργαλείων χειρός κλπ. Καπάκι διαφανές & ανθεκτικό με μοναδικό σχεδιασμό που κλειδώνει όλες τις θήκες στη θέση τους. Λαβή επαγγελματικής χρήσης. Πλαστικά άγκιστρα επιτρέπουν ταυτόχρονη μεταφορά 2-3 ταμπακιέρων.



IP53

ΚΩΔ.	ΚΩΔΙΚΟΣ	ΠΕΡΙΓΡΑΦΗ
A-E868	1-97-517	44,6x35,7x7,4cm
ΚΑΡΤΕΛΑ	ΣΥΣΚ.	ΓΡΑΜΜΩΤΟΣ ΚΩΔ.
ΟΧΙ	4	3253561975172

Αδιάβροχη
Μέγιστο βάρος:5.5kg

ΤΑΜΠΑΚΙΕΡΑ ΕΠΑΓΓΕΛΜΑΤΙΚΗ ΒΑΘΙΑ 10 ΘΕΣΕΩΝ ΜΕ ΜΕΤ/ΚΑ ΚΟΥΜΠΩΜΑΤΑ FATMAX®

Επαγγελματικό σύστημα προσθαφαίρεσης θηκών για μεταφορά εξαρτημάτων, εργαλείων χειρός κλπ. Καπάκι διαφανές & ανθεκτικό με μοναδικό σχεδιασμό που κλειδώνει όλες τις θήκες στη θέση τους. Λαβή επαγγελματικής χρήσης. Πλαστικά άγκιστρα επιτρέπουν ταυτόχρονη μεταφορά 2-3 ταμπακιέρων.



IP53

ΚΩΔ.	ΚΩΔΙΚΟΣ	ΠΕΡΙΓΡΑΦΗ
A-E867	1-97-518	44,6x35,7x11,6cm
ΚΑΡΤΕΛΑ	ΣΥΣΚ.	ΓΡΑΜΜΩΤΟΣ ΚΩΔ.
ΟΧΙ	4	3253561975189

Αδιάβροχη
Μέγιστο βάρος:8kg

ΤΑΜΠΑΚΙΕΡΑ ΕΠΑΓΓΕΛΜΑΤΙΚΗ ΡΗΧΗ 8 ΘΕΣΕΩΝ ΜΕ ΠΛΑΣΤΙΚΑ ΚΟΥΜΠΩΜΑΤΑ FATMAX®

Επαγγελματικό σύστημα προσθαφαίρεσης θηκών για μεταφορά εξαρτημάτων, εργαλείων χειρός κλπ. Καπάκι διαφανές & ανθεκτικό με μοναδικό σχεδιασμό που κλειδώνει όλες τις θήκες στη θέση τους. Πλαστικά άγκιστρα επιτρέπουν ταυτόχρονη μεταφορά 2-3 ταμπακιέρων. Συμβατή με FMST1-75779 & 1-97-518



IP53

ΚΩΔ.	ΚΩΔΙΚΟΣ	ΠΕΡΙΓΡΑΦΗ
A-E965	FMST1-75781	44x17,2x7,5cm
ΚΑΡΤΕΛΑ	ΣΥΣΚ.	ΓΡΑΜΜΩΤΟΣ ΚΩΔ.
ΟΧΙ	12	3253561757815

ΤΑΜΠΑΚΙΕΡΑ ΜΕ 25 ΡΗΧΑ ΠΡΟΣΘΑΦΑΙΡΟΥΜΕΝΑ ΚΥΤΙΑ

Επαγγελματικό κουτί με υποδοχές : το κυμαλωτό κάλυμμα πολυπροπυλενίου έχει αντοχή στην κρούση και ασφαλίσει αποτελεσματικά όλες τις υποδοχές. Καπάκι που ασφαλίσει τις υποδοχές. Ιδανική για χρήση στο χώρο εργασίας.



ΚΩΔ.	ΚΩΔΙΚΟΣ	ΠΕΡΙΓΡΑΦΗ
A-E714	1-92-748	42,2x33,4x5,3cm
ΚΑΡΤΕΛΑ	ΣΥΣΚ.	ΓΡΑΜΜΩΤΟΣ ΚΩΔ.
ΟΧΙ	20	3253561927485

ΤΑΜΠΑΚΙΕΡΑ ΕΠΑΓΓΕΛΜΑΤΙΚΗ ΒΑΘΙΑ 6 ΘΕΣΕΩΝ ΜΕ ΜΕΤΑΛΛΙΚΑ ΚΟΥΜΠΩΜΑΤΑ FATMAX®

Επαγγελματικό σύστημα προσθαφαίρεσης θηκών για μεταφορά εξαρτημάτων, εργαλείων χειρός κλπ. Καπάκι διαφανές & ανθεκτικό με μοναδικό σχεδιασμό που κλειδώνει όλες τις θήκες στη θέση τους. Λαβή επαγγελματικής χρήσης. Πλαστικά πλαινια άγκιστρα επιτρέπουν ταυτόχρονη μεταφορά 2-3 ταμπακιέρων.



IP53

ΚΩΔ.	ΚΩΔΙΚΟΣ	ΠΕΡΙΓΡΑΦΗ
A-E844	FMST1-72378	35,6x24,5x10,9cm
ΚΑΡΤΕΛΑ	ΣΥΣΚ.	ΓΡΑΜΜΩΤΟΣ ΚΩΔ.
ΟΧΙ	4	3253561723780

Αδιάβροχη
Μέγιστο βάρος:5kg

ΤΑΜΠΑΚΙΕΡΑ ΕΠΑΓΓΕΛΜΑΤΙΚΗ ΡΗΧΗ 14 ΘΕΣΕΙΣ ΜΕ ΠΛΑΣΤΙΚΑ ΚΟΥΜΠΩΜΑΤΑ FATMAX®

Επαγγελματικό σύστημα προσθαφαίρεσης θηκών για μεταφορά εξαρτημάτων, εργαλείων χειρός κλπ. Καπάκι διαφανές & ανθεκτικό με μοναδικό σχεδιασμό που κλειδώνει όλες τις θήκες στη θέση τους. Λαβή επαγγελματικής χρήσης. Πλαστικά άγκιστρα επιτρέπουν ταυτόχρονη μεταφορά 2-3 ταμπακιέρων.



IP53

ΚΩΔ.	ΚΩΔΙΚΟΣ	ΠΕΡΙΓΡΑΦΗ
A-E294	FMST1-75779	44x28x7,5cm
ΚΑΡΤΕΛΑ	ΣΥΣΚ.	ΓΡΑΜΜΩΤΟΣ ΚΩΔ.
ΟΧΙ	6	3253561757792

ΤΑΜΠΑΚΙΕΡΑ/ΕΡΓΑΛΕΙΟΘΗΚΗ Β.Τ. 12 ΘΕΣΕΩΝ FATMAX

Ανετη λαβή μεταφοράς, Στιβαρή κατασκευή. Διαθέτει 12 πλαστικά κυτία αποθήκευσης που ασφαλίζουν με μηχανισμό. Μπορεί να προσαρμοστεί με οποιαδήποτε άλλη εργαλειοθήκη της σειράς Pro Organizer- Fatmax (1-97-518, 1-97-519, 1-97-521) Διαθέτει οπές επιτοίχιας ανάρτησης



Μέγιστο βάρος:7kg

ΚΩΔ.	ΚΩΔΙΚΟΣ	ΠΕΡΙΓΡΑΦΗ
A-E926	FMST81077-1	45,2x35,5x10,1cm
ΚΑΡΤΕΛΑ	ΣΥΣΚ.	ΓΡΑΜΜΩΤΟΣ ΚΩΔ.
ΟΧΙ	5	3253561810770



ΜΕΤΑΦΟΡΑ & ΑΠΟΘΗΚΕΥΣΗ

ΚΟΥΤΙ ΑΠΟΘΗΚΕΥΣΗΣ ΜΕ 9 ΜΕΓΑΛΑ ΣΥΡΤΑΡΙΑ

Ανθεκτικός σκελετός από συμπαγή ρητίνη.
Εύκολα στοιβάζεται το ένα πάνω στο άλλο για να δημιουργηθεί ένα πλήρες σύστημα αποθήκευσης & διαχείρισης εξαρτημάτων
Μπορεί να κρεμαστεί στον τοίχο



ΚΩΔ.	ΚΩΔΙΚΟΣ	ΠΕΡΙΓΡΑΦΗ
A-E991	1-93-978	36,5 x 15,3 x 21cm
ΚΑΡΤΕΛΑ	ΣΥΣΚ.	ΓΡΑΜΜΩΤΟΣ ΚΩΔ.
ΟΧΙ	10	3253561939785

ΑΝΤΑΛΛΑΚΤΙΚΑ ΔΙΑΧΩΡΙΣΤΙΚΑ ΚΟΥΤΙΩΝ ΑΠΟΘΗΚΕΥΣΗΣ

Διαφανές πλαστικό διαχωριστικό για τα συρτάρια του κωδικού 1-93-978
Συσκ. 10τεμ



ΚΩΔ.	ΚΩΔΙΚΟΣ	ΠΕΡΙΓΡΑΦΗ
A-E918	1-97-525	10,5 x 5,0 cm
ΚΑΡΤΕΛΑ	ΣΥΣΚ.	ΓΡΑΜΜΩΤΟΣ ΚΩΔ.
ΟΧΙ	10	3253561975257

ΚΟΥΤΙ ΑΠΟΘΗΚΕΥΣΗΣ ΜΕ 30 ΜΙΚΡΑ ΣΥΡΤΑΡΙΑ

Ανθεκτικός σκελετός από συμπαγή ρητίνη.
Εύκολα στοιβάζεται το ένα πάνω στο άλλο για να δημιουργηθεί ένα πλήρες σύστημα αποθήκευσης & διαχείρισης εξαρτημάτων
Μπορεί να κρεμαστεί στον τοίχο



ΚΩΔ.	ΚΩΔΙΚΟΣ	ΠΕΡΙΓΡΑΦΗ
A-E992	1-93-980	36,5 x 15,3 x 22cm
ΚΑΡΤΕΛΑ	ΣΥΣΚ.	ΓΡΑΜΜΩΤΟΣ ΚΩΔ.
ΟΧΙ	10	3253561939808

ΑΝΤΑΛΛΑΚΤΙΚΑ ΔΙΑΧΩΡΙΣΤΙΚΑ ΚΟΥΤΙΩΝ ΑΠΟΘΗΚΕΥΣΗΣ

Διαφανές πλαστικό διαχωριστικό για τα συρτάρια του κωδικού 1-93-980
Συσκ. 10τεμ



ΚΩΔ.	ΚΩΔΙΚΟΣ	ΠΕΡΙΓΡΑΦΗ
A-E919	1-97-524	5,0 x 2,9 cm
ΚΑΡΤΕΛΑ	ΣΥΣΚ.	ΓΡΑΜΜΩΤΟΣ ΚΩΔ.
ΟΧΙ	30	3253561975240

ΚΟΥΤΙ ΑΠΟΘΗΚΕΥΣΗΣ ΜΕ 39 ΜΕΓΑΛΑ & ΜΙΚΡΑ ΣΥΡΤΑΡΙΑ (ΜΙΧ)

Ανθεκτικός σκελετός από συμπαγή ρητίνη.
Εύκολα στοιβάζεται το ένα πάνω στο άλλο για να δημιουργηθεί ένα πλήρες σύστημα αποθήκευσης & διαχείρισης εξαρτημάτων
Μπορεί να κρεμαστεί στον τοίχο



ΚΩΔ.	ΚΩΔΙΚΟΣ	ΠΕΡΙΓΡΑΦΗ
A-E993	1-93-981	37,5x17,3x47cm
ΚΑΡΤΕΛΑ	ΣΥΣΚ.	ΓΡΑΜΜΩΤΟΣ ΚΩΔ.
ΟΧΙ	6	3253561939815

ΚΟΥΤΙ ΑΠΟΘΗΚΕΥΣΗΣ ΜΕ 3 ΣΥΡΤΑΡΙΑ (SMALL)

Συρταριέρα αποθήκευσης απο διαφανές πολυπροπυλένιο για αντοχή και ευκολη ευρεση.
Τα συρτάρια διαθέτουν στόπερ.
Η συρταριέρα μπορεί να τοποθετηθεί η μια επάνω στην άλλη



ΚΩΔ.	ΚΩΔΙΚΟΣ	ΠΕΡΙΓΡΑΦΗ
A-E281	STHT40710-1	21,5x15x19cm
ΚΑΡΤΕΛΑ	ΣΥΣΚ.	ΓΡΑΜΜΩΤΟΣ ΚΩΔ.
ΟΧΙ	1	3253561407109

ΚΟΥΤΙ ΑΠΟΘΗΚΕΥΣΗΣ ΜΕ 3 ΣΥΡΤΑΡΙΑ (MEDIUM)

Συρταριέρα αποθήκευσης απο διαφανές πολυπροπυλένιο για αντοχή και ευκολη ευρεση.
Τα συρτάρια διαθέτουν στόπερ.
Η συρταριέρα μπορεί να τοποθετηθεί η μια επάνω στην άλλη



ΚΩΔ.	ΚΩΔΙΚΟΣ	ΠΕΡΙΓΡΑΦΗ
A-E283	STHT40711-1	24x17x30cm
ΚΑΡΤΕΛΑ	ΣΥΣΚ.	ΓΡΑΜΜΩΤΟΣ ΚΩΔ.
ΟΧΙ	1	3253561407116

ΚΟΥΤΙ ΑΠΟΘΗΚΕΥΣΗΣ ΜΕ 3 ΣΥΡΤΑΡΙΑ (LARGE)

Συρταριέρα αποθήκευσης απο διαφανές πολυπροπυλένιο για αντοχή και ευκολη ευρεση.
Τα συρτάρια διαθέτουν στόπερ.
Η συρταριέρα μπορεί να τοποθετηθεί η μια επάνω στην άλλη



ΚΩΔ.	ΚΩΔΙΚΟΣ	ΠΕΡΙΓΡΑΦΗ
A-E286	STHT40712-1	34x24,5x32cm
ΚΑΡΤΕΛΑ	ΣΥΣΚ.	ΓΡΑΜΜΩΤΟΣ ΚΩΔ.
ΟΧΙ	1	3253561407123

ΜΕΤΑΦΟΡΑ & ΑΠΟΘΗΚΕΥΣΗ



ΕΡΓΑΛΕΙΟΘΗΚΗ ESSENTIAL ΜΕ ΠΛΑΣΤΙΚΑ ΚΟΥΜΠΩΜΑΤΑ

Πλαστικές εργαλειοθήκες με πλαστικά κουμπώματα
Με 2 μικρές ταμπακιέρες στο καπάκι

ΚΩΔ.	ΚΩΔΙΚΟΣ	ΠΕΡΙΓΡΑΦΗ	ΚΑΡΤΕΛΑ	ΣΥΣΚ.	ΓΡΑΜΜΩΤΟΣ ΚΩΔ.
A-E796	STST1-75514	32 x 18,8 x 13,2 cm	ΟΧΙ	6	3233561755146
A-E795	STST1-75517	40,6 x 20,5 x 19,5 cm	ΟΧΙ	6	3253561755177
A-E899	STST1-75520	48,2 x 25,4 x 25 cm	ΟΧΙ	6	3253561755207

STANLEY ΕΡΓΑΛΕΙΟΘΗΚΕΣ ΜΕ ΠΛΑΣΤΙΚΑ ΚΟΥΜΠΩΜΑΤΑ

Το άνοιγμα των κουμπωμάτων με το ένα χέρι σας λύνει τα χέρια
Πρωτοποριακός σχεδιασμός.
Μαλακή πλατιά λαβή (Μόνο για την 19")
Αφαιρούμενος δίσκος.
Ενσωματωμένες ταμπακιέρες στο καπάκι.
Διαθετεί οπή για λουκέτο



ΚΩΔ.	ΚΩΔΙΚΟΣ	ΠΕΡΙΓΡΑΦΗ	ΚΑΡΤΕΛΑ	ΣΥΣΚ.	ΓΡΑΜΜΩΤΟΣ ΚΩΔ.
A-E809	1-79-216	39,4 x 22 x 16,2 cm	ΟΧΙ	6	3253561792168
A-E782	1-79-217	48,6 x 26,6 x 23,6 cm	ΟΧΙ	6	3253561792175
A-E882	1-79-218	59,5 x 28,1 x 26 cm	ΟΧΙ	3	3253561792182

ΕΡΓΑΛΕΙΟΘΗΚΗ ΜΕ ΤΑΜΠΑΚΙΕΡΕΣ CLICK & CONNECT ΜΕ ΠΛΑΣΤΙΚΑ ΚΟΥΜΠΩΜΑΤΑ

Μοναδικός σχεδιασμός - ιδανικός για εργαλειοθήκη σπιτιού
Ειδικά χωρίσματα σε διάφορα μεγέθη και σχήματα για ευκολία αποθήκευσης ηλεκτρικών εργαλείων και εργαλείων χειρός κλπ. Αφαιρούμενα κλιπς για ευκολία ασφάλισης και απασφάλισης των ταμπακιέρων για καλύτερη πρόσβαση και ορατότητα του περιεχομένου.
Αφαιρούμενα χωρίσματα για μεγαλύτερη ευελιξία και προσαρμογή των αποθηκευτικών χώρων.
Διάφανες ταμπακιέρες για αποθήκευση μικρών εξαρτημάτων όπως τρυπάνια και μύτες.



ΚΩΔ.	ΚΩΔΙΚΟΣ	ΠΕΡΙΓΡΑΦΗ	ΚΑΡΤΕΛΑ	ΣΥΣΚ.	ΓΡΑΜΜΩΤΟΣ ΚΩΔ.
A-E857	STST1-71962	50,7 x 24,7 x 31,3 cm	ΟΧΙ	1	3253561719622

ΕΡΓΑΛΕΙΟΘΗΚΗ ΜΕ ΔΥΟ ΕΝΣΩΜΑΤΩΜΕΝΕΣ ΤΑΜΠΑΚΙΕΡΕΣ & ΔΙΣΚΟ (ΜΕΤΑΛΛΙΚΑ ΚΟΥΜΠΩΜΑΤΑ) ΣΕΙΡΑ 2000

Η σειρά υιοθετεί έναν επαγγελματικό σχεδιασμό για τον έμπειρο οπαδό του Do-It-Yourself.
Μεταλλικά κουμπώματα και 2 θήκες για βίδες και παξιμάδια ενσωματωμένες στο καπάκι.
Διαθετεί οπή για λουκέτο



ΚΩΔ.	ΚΩΔΙΚΟΣ	ΠΕΡΙΓΡΑΦΗ	ΚΑΡΤΕΛΑ	ΣΥΣΚ.	ΓΡΑΜΜΩΤΟΣ ΚΩΔ.
A-E748	1-92-064	31,8 x 17,8 x 13 cm	ΟΧΙ	6	3253561920646
A-E749	1-92-065	41,1 x 19,9 x 18,5 cm	ΟΧΙ	6	3253561920653
A-E745	1-92-066	48,9 x 26 x 24,8 cm	ΟΧΙ	6	3253561920660
A-E746	1-92-067	61 x 27 x 28,4 cm	ΟΧΙ	3	3253561920677

ΕΡΓΑΛΕΙΟΘΗΚΗ ESSENTIAL ΜΕ ΜΕΤΑΛΛΙΚΑ ΚΟΥΜΠΩΜΑΤΑ

Πλαστικές εργαλειοθήκες με μεταλλικά κουμπώματα
Με 2 μικρές ταμπακιέρες στο καπάκι
Διαθετεί οπή για λουκέτο



ΚΩΔ.	ΚΩΔΙΚΟΣ	ΠΕΡΙΓΡΑΦΗ	ΚΑΡΤΕΛΑ	ΣΥΣΚ.	ΓΡΑΜΜΩΤΟΣ ΚΩΔ.
A-E792	STST1-75515	32 x 18,8 x 13,2 cm	ΟΧΙ	6	3253561755153
A-E793	STST1-75518	40,6 x 20,5 x 19,5 cm	ΟΧΙ	6	3253561755184
A-E794	STST1-75521	48,2 x 25,4 x 25 cm	ΟΧΙ	6	3253561755214

ΜΕΤΑΦΟΡΑ & ΑΠΟΘΗΚΕΥΣΗ

ΕΡΓΑΛΕΙΟΘΗΚΕΣ STANLEY PRO FATMAX

Ανοξείδωτα κουμπώματα Β.Τ. .
 Λαβή υψηλής ποιότητας αλουμινίου
 Ειδικός σχεδιασμός με 3 εσωτερικές θήκες ευκολής πρόσβασης εμφανείς εξωτερικά
 Διαθέτουν επιπλέον σταθερές θέσεις για αποθήκευση τρυπανιών κλπ
 Οπές για κλειδώμα με λουκέτο
 IP54 για προστασία από σκόνη, νερό.
 Χωρητικότητα: 29,7lt



ΚΩΔ.	ΚΩΔΙΚΟΣ	ΠΕΡΙΓΡΑΦΗ	ΚΑΡΤΕΛΑ	ΣΥΣΚ.	ΓΡΑΜΜΩΤΟΣ ΚΩΔ.
A-E923	FMST1-75792	51,5 x 30 x 27,5cm 29,7lt	ΟΧΙ	3	3253561757921
A-E922	FMST1-75791	66 x 30 x 27,5cm 39lt	ΟΧΙ	3	3253561757914

ΕΡΓΑΛΕΙΟΘΗΚΕΣ ESSENTIAL ΜΕ ΜΕΤΑΛΙΚΑ ΚΟΥΜΠΩΜΑΤΑ

Πλαστικές εργαλειοθήκες με μεταλλικά κουμπώματα
 Διαθέτουν στο καπάκι δύο μικρές προσθαιρούμενες ταμπакιέρες
 Εσωτερικός δίσκος εναπόθεσης εξαρτημάτων κα
 Οπή ασφάλισης με λουκέτο



ΚΩΔ.	ΚΩΔΙΚΟΣ	ΠΕΡΙΓΡΑΦΗ	ΚΑΡΤΕΛΑ	ΣΥΣΚ.	ΓΡΑΜΜΩΤΟΣ ΚΩΔ.
A-E290	STST75785-1	40,6x20,5x19,5cm	ΟΧΙ	6	3253561757853
A-E544	STST75787-1	48,2x25,4x25,0cm	ΟΧΙ	6	3253561757877

ΕΡΓΑΛΕΙΟΘΗΚΗ 26" ΜΕ ΣΚΑΛΟΠΑΤΙ ΕΝΣΩΜΑΤΩΜΕΝΟ FATMAX®

Καινοτόμα κατασκευή που συνδυάζει εργαλειοθήκη με πτυσσόμενο σκαλοπάτι το οποίο "κρύβεται" στο εσωτερικό της
 Ιδανικός συνδυασμός για πλατώρα εργασιών
 Σκαλοπάτι αντέχει βάρος 150kg
 Μέγιστο βάρος εργαλειοθήκης 30kg



ΚΩΔ.	ΚΩΔΙΚΟΣ	ΠΕΡΙΓΡΑΦΗ	ΚΑΡΤΕΛΑ	ΣΥΣΚ.	ΓΡΑΜΜΩΤΟΣ ΚΩΔ.
A-E814	FMST81983-1	64,0x29,6x28,7cm	ΟΧΙ	2	3253561833151

ΕΡΓΑΛΕΙΟΘΗΚΗ ΑΔΙΑΒΡΟΧΗ ΔΟΜΙΚΟΥ ΑΦΡΟΥ FATMAX®

Ανεκτικό πλαστικό για στιβαρή και συμπαγή εργαλειοθήκη.
 Μεγάλα μεταλλικά κουμπώματα με λουκέτο για δυνατότητα κλειδώματος.
 Σχεδιασμένο V καπάκι για κοπές με πριόνι, ιδανικό για εργασία με σωλήνες και ξύλα.
 Ανθεκτική εργονομική μαλακή λαβή επιτρέπει μεταφορά βαρέων φορτίων με ευκολία.
 Αδιάβροχη εργαλειοθήκη, IP 53 περιμετρικά αδιάβροχη για απόλυτη προστασία των υλικών.
 Φορητός δίσκος σχεδιασμένος για μεταφορά εργαλείων και μικρότερων εξαρτημάτων, όπου δίνει την δυνατότητα και αποθήκευσης εργαλείων μέσα στην εργαλειοθήκη αφού καλύπτει τα ¾ του μήκους της

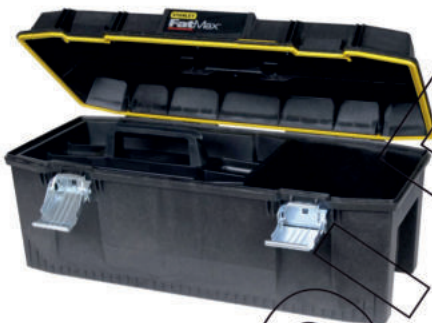

ΚΩΔ.	ΚΩΔΙΚΟΣ	ΠΕΡΙΓΡΑΦΗ	ΚΑΡΤΕΛΑ	ΣΥΣΚ.	ΓΡΑΜΜΩΤΟΣ ΚΩΔ.
A-E725	1-93-935	71,4 x 31,4 x 29,2 cm	ΟΧΙ	3	3253561939358
A-E778	1-94-749	58,4 x 30,5 x 26,7 cm	ΟΧΙ	3	3253561947490

ΑΝΟΙΧΤΕΣ ΕΡΓΑΛΕΙΟΘΗΚΕΣ ΜΕ ΑΠΟΣΠΩΜΕΝΕΣ ΤΑΜΠΑΚΙΕΡΕΣ 24" & 19"

Εργαλειοθήκες 24" & 19" με θήκες για μικρά εξαρτήματα.
 Εύκολος διαχωρισμός εργαλειοθήκης - θήκης με ένα απλό κουμπί στο κάτω μέρος της θήκης.
 Μεγάλη μεταλλική λαβή για εύκολη συγκράτηση- κλειδώνει στο σώμα της εργαλειοθήκης για εύκολη αποθήκευση. Μεταλλικά κουμπώματα που αντιστέκονται στη σκουριά για μεγαλύτερη δύναμη και διάρκεια ζωής. Τα μικρά κουτιά αποθήκευσης μπορούν να χρησιμοποιηθούν και αυτόνομα.
 Μοναδική γωνία 90 μοιρών στο κεντρικό τμήμα της εργαλειοθήκης, ιδανικό για την αποθήκευση σφυριών και εργαλείων με γωνίες.
 24" χωρητικότητας 53lt ή 18kg.



ΚΩΔ.	ΚΩΔΙΚΟΣ	ΠΕΡΙΓΡΑΦΗ	ΚΑΡΤΕΛΑ	ΣΥΣΚ.	ΓΡΑΜΜΩΤΟΣ ΚΩΔ.
A-E953	1-97-514	67 x 32,3 x 25,1 cm	ΟΧΙ	1	3253561975141
A-E967	STST1-70317	55,6 x 32 x 24,9 cm	ΟΧΙ	1	3253561703171

ΜΕΤΑΦΟΡΑ & ΑΠΟΘΗΚΕΥΣΗ

ΕΡΓΑΛΕΙΟΘΉΚΗ ΚΙΤΡΙΝΗ ΜΕΤΑΛΛΙΚΉ-ΠΛΑΣΤΙΚΉ STANLEY®

Ανάγλυφο λογότυπο.

Μεγάλα μεταλλικά κουμπώματα - Ανθεκτικά, δυνατά, δεν σκουριάζουν.

Εργονομική λαβή.

Καπάκι σε σχήμα "V" στο άνω μέρος για ανάγκες κοπής με πριόνι στον χώρο εργασίας.

Φορητός δίσκος - Για εργαλεία και μικρά εξαρτήματα.

Διαθέτει οπή για λουκέτο



ΚΩΔ.	ΚΩΔΙΚΟΣ	ΠΕΡΙΓΡΑΦΗ	ΚΑΡΤΕΛΑ	ΣΥΣΚ.	ΓΡΑΜΜΩΤΟΣ ΚΩΔ.
A-E774	1-95-612	49,7 x 29,3 x 22,2cm	ΟΧΙ	4	3253561956126
A-E779	1-95-613	58,4 x 29,3 x 22,2 cm	ΟΧΙ	4	3253561956133
A-E785	1-95-614	66,2 x 29,3 x 22,2 cm	ΟΧΙ	4	3253561956140

ΕΡΓΑΛΕΙΟΘΉΚΗ ΓΚΡΙ ΜΕΤΑΛΛΙΚΉ-ΠΛΑΣΤΙΚΉ FATMAX®

Για μέγιστη ασφάλεια των εργαλείων σας. Καινοτόμος οριζόντιος αποθηκευτικός χώρος.

Ανάγλυφο λογότυπο. Μεγάλα μεταλλικά κουμπώματα - Βαρέος τύπου, αντισκωρικά, ανθεκτικά.

Εργονομική λαβή. Ευρύχωρο μεταλλικό σώμα.

Καπάκι σε σχήμα "V" στο άνω μέρος για ανάγκες κοπής με πριόνι στον χώρο εργασίας.

Φορητός δίσκος - Για εργαλεία και μικρά εξαρτήματα.

Διαθετει οπή για λουκέτο



ΚΩΔ.	ΚΩΔΙΚΟΣ	ΠΕΡΙΓΡΑΦΗ	ΚΑΡΤΕΛΑ	ΣΥΣΚ.	ΓΡΑΜΜΩΤΟΣ ΚΩΔ.
A-E775	1-95-615	49,7 x 29,3 x 29,5 cm	ΟΧΙ	3	3253561956157
A-E776	1-95-616	58,4 x 29,3 x 29,5 cm	ΟΧΙ	3	3253561956164
A-E786	1-95-617	66,2 x 29,3 x 29,5 cm	ΟΧΙ	3	3253561956171

ΕΡΓΑΛΕΙΟΘΉΚΕΣ ΓΑΛΒΑΝΙΖΕ ΜΕΤΑΛΛΙΚΕΣ-ΠΛΑΣΤΙΚΕΣ STANLEY®

Μεγάλα μεταλλικά κουμπώματα.

Εργονομική λαβή. Εγκοπή σε σχήμα "V" στο άνω μέρος για κοπές με πριόνι.

Διαθετουν φορητό δίσκο για εργαλεία, μικρά εξαρτήματα και οπή λουκέτου.



ΚΩΔ.	ΚΩΔΙΚΟΣ	ΠΕΡΙΓΡΑΦΗ	ΚΑΡΤΕΛΑ	ΣΥΣΚ.	ΓΡΑΜΜΩΤΟΣ ΚΩΔ.
A-E968	1-95-618	49,7 x 29,3 x 22,2 cm	ΟΧΙ	1	3253561956188
A-E969	1-95-619	58,4 x 29,3 x 22,2 cm	ΟΧΙ	1	3253561956195
A-E970	1-95-620	66,2 x 29,3 x 22,2 cm	ΟΧΙ	1	3253561956201

ΕΡΓΑΛΕΙΟΘΗΚΗ 20" ΚΙΤΡΙΝΗ ΜΕΤΑΛΛΟΠΛΑΣΤΙΚΗ ΜΕ ΣΥΡΤΑΡΙ

Με αφαιρούμενο συρτάρι

Εξαιρετικά άνετη λαβή

Βαθύ Συρτάρι 4" - Ιδανικό για αποθήκευση μικρών εξαρτημάτων

Μεταλλικά κουμπώματα.



ΚΩΔ.	ΚΩΔΙΚΟΣ	ΠΕΡΙΓΡΑΦΗ
A-E298	1-95-829	54,5 x 28 x 33,5 cm

ΚΑΡΤΕΛΑ	ΣΥΣΚ.	ΓΡΑΜΜΩΤΟΣ ΚΩΔ.
ΟΧΙ	1	3253561958298

ΕΡΓΑΛΕΙΟΘΗΚΗ 19" ΜΕ ΣΥΡΤΑΡΙ

Εύκολο άνοιγμα με το ένα χέρι.

Βαθύ συρτάρι για αποθήκευση μικρών

εξαρτημάτων, εργαλείων κλπ

Φαρδιά αντισκωσθητική λαβή

Αυλάκι σχήματος V στο καπάκι

τοποθέτηση ξύλου για πριόνισμα

Υποδοχή για λουκέτο

Μέγιστο βάρος 24kg



ΚΩΔ.	ΚΩΔΙΚΟΣ	ΠΕΡΙΓΡΑΦΗ
A-E808	1-70-316	48,2x28,7x27,9cm

ΚΑΡΤΕΛΑ	ΣΥΣΚ.	ΓΡΑΜΜΩΤΟΣ ΚΩΔ.
ΟΧΙ	1	3253561703164



ΜΕΤΑΦΟΡΑ & ΑΠΟΘΗΚΕΥΣΗ

ΕΡΓΑΛΕΙΟΘΗΚΗ 18" ΜΕ ΣΥΡΤΑΡΙΑ ΔΟΜΙΚΟΥ ΑΦΡΟΥ

Ισχυρή κατασκευή από δομικό αφρό. Μεγάλη διάρκεια ζωής του προϊόντος. Εσωτερικά διαχωριστικά για καλύτερη οργάνωση των εργαλείων σας. Αδιάβροχη - βαθμολογημένη με IP53 αντιστάσης κατά του νερού. Μεταλλικά κλεισίματα. Ογκος 14,6lt Μέγιστο βάρος 25kg



ΚΩΔ.	ΚΩΔΙΚΟΣ	ΠΕΡΙΓΡΑΦΗ
A-E854	FMST1-71219	45,7x31x23,6cm
ΚΑΡΤΕΛΑ	ΣΥΣΚ.	ΓΡΑΜΜΩΤΟΣ ΚΩΔ.
ΟΧΙ	3	3253561712197

ΕΡΓΑΛΕΙΟΘΗΚΗ ΗΛΕΚΤΡΙΚΩΝ ΕΡΓΑΛΕΙΩΝ ΜΕ ΕΝΣΩΜΑΤΩΜΕΝΗ ΤΑΜΠΑΚΙΕΡΑ

Δέχεται τα περισσότερα ηλεκτρικά εργαλεία, με ή χωρίς καλώδιο. Ενσωματωμένη ταμπακιέρα με διάφανο καπάκι.



ΚΩΔ.	ΚΩΔΙΚΟΣ	ΠΕΡΙΓΡΑΦΗ
A-E769	1-92-734	35,9x13,6x32,5cm
ΚΑΡΤΕΛΑ	ΣΥΣΚ.	ΓΡΑΜΜΩΤΟΣ ΚΩΔ.
ΟΧΙ	6	3253561927348

ΚΩΔΙΚΟΙ ΠΡΟΣ ΚΑΤΑΡΓΗΣΗ

ΕΡΓΑΛΕΙΟΘΗΚΗ STANLEY®

Εργαλειοθήκη με ρυθμιζόμενες θέσεις για εργαλεία χειρός κλπ. Αφαιρούμενα διαχωριστικά που σας παρέχουν προσαρμογή του εσωτερικού. Ταυτόχρονο άνοιγμα επιτρέπει πλήρη πρόσβαση και στα δυο αποθηκευτικά διαμερίσματα της.



ΚΩΔ.	ΚΩΔΙΚΟΣ	ΠΕΡΙΓΡΑΦΗ
A-E977	STST1-75540	40X13,7X30cm
ΚΑΡΤΕΛΑ	ΣΥΣΚ.	ΓΡΑΜΜΩΤΟΣ ΚΩΔ.
ΟΧΙ	3	3253561755408

ΕΡΓΑΛΕΙΟΘΗΚΗ 3 ΣΕ 1 STANLEY®

Εργαλειοθήκη «3 Σε 1» για εργαλεία χειρός, ηλεκτρικά εργαλεία κλπ. Αφαιρούμενα διαχωριστικά που σας παρέχουν προσαρμογή του εσωτερικού. Μεγάλο άνοιγμα της βαλίτσας για πρόσβαση και στα 3 αποθηκευτικά σημεία της. Ενσωματωμένη ανθεκτική λαβή για ασφαλή μεταφορά. Μέγιστο βάρος 15kg



ΚΩΔ.	ΚΩΔΙΚΟΣ	ΠΕΡΙΓΡΑΦΗ
A-E883	STST1-71963	42,5x23,4x31,6cm
ΚΑΡΤΕΛΑ	ΣΥΣΚ.	ΓΡΑΜΜΩΤΟΣ ΚΩΔ.
ΟΧΙ	6	3253561719639

ΕΡΓΑΛΕΙΟΘΗΚΗ 26" ESSENTIAL ΜΕ ΜΕΤΑΛΙΚΑ ΚΟΥΜΠΩΜΑΤΑ

Πλαστική εργαλειοθήκη με μεταλλικά κουμπώματα. Διαθέτει στο καπάκι δύο μικρές ταμπακιέρες.



ΚΩΔ.	ΚΩΔΙΚΟΣ	ΠΕΡΙΓΡΑΦΗ
A-E909	STST82976-1	66,5x33,5x28cm
ΚΑΡΤΕΛΑ	ΣΥΣΚ.	ΓΡΑΜΜΩΤΟΣ ΚΩΔ.
ΟΧΙ	3	3253561829765

ΕΡΓΑΛΕΙΟΘΗΚΗ 19" ESSENTIAL ΠΟΛΛΩΝ ΕΠΙΠΕΔΩΝ

Πλαστική εργαλειοθήκη με μεγάλο χώρο για αποθήκευση ηλεκτρικών εργαλείων και 2 πλαστικές θέσεις με διαχωριστικά για εργαλεία χειρός, εξαρτήματα κλπ. Μεταλλικά κλειστρα. Οπή ασφάλισης με λουκέτο. Χωρητικότητα 24lt. Μέγιστο βάρος 22kg



ΚΩΔ.	ΚΩΔΙΚΟΣ	ΠΕΡΙΓΡΑΦΗ
A-E1103	STST83397-1	49x28,5x25,5cm
ΚΑΡΤΕΛΑ	ΣΥΣΚ.	ΓΡΑΜΜΩΤΟΣ ΚΩΔ.
ΟΧΙ	3	3253561833977

ΕΡΓΑΛΕΙΟΘΗΚΗ/ΒΑΛΙΤΣΑ STANLEY® FATMAX®

Ειδική κατασκευή εσωτερικού για καλύτερη ορατότητα και πρόσβαση εργαλείων. Αφαιρούμενα διαχωριστικά για μεγαλύτερη ευελιξία προσαρμογής με 1 μακρύ διαχωριστικό 4 κοντά & 3 ταμπακιέρες με καπάκια. Υποστηρικτικά πόδια. Ενισχυμένη ελαστική λαβή. Ενισχυμένα μεταλλικά κουμπώματα. Οπή για λουκέτο.



ΚΩΔ.	ΚΩΔΙΚΟΣ	ΠΕΡΙΓΡΑΦΗ
A-E964	FMST1-71943	50 x 40 x 20 cm
ΚΑΡΤΕΛΑ	ΣΥΣΚ.	ΓΡΑΜΜΩΤΟΣ ΚΩΔ.
ΟΧΙ	1	3253561719431

ΕΡΓΑΛΕΙΟΘΗΚΗ/ΒΑΛΙΤΣΑ ΜΕ ΡΟΔΕΣ STANLEY® FATMAX®

Ειδική κατασκευή εσωτερικού για καλύτερη ορατότητα και πρόσβαση εργαλείων. Αφαιρούμενα διαχωριστικά για μεγαλύτερη ευελιξία προσαρμογής με 1 μακρύ διαχωριστικό 4 κοντά & 3 ταμπακιέρες με καπάκια. Ενισχυμένη ελαστική λαβή. Ενισχυμένα μεταλλικά κουμπώματα. Οπή για λουκέτο.



ΚΩΔ.	ΚΩΔΙΚΟΣ	ΠΕΡΙΓΡΑΦΗ
A-E962	FMST1-72383	54 x 40 x 43,5 cm
ΚΑΡΤΕΛΑ	ΣΥΣΚ.	ΓΡΑΜΜΩΤΟΣ ΚΩΔ.
ΟΧΙ	1	32535611723834

ΜΕΤΑΦΟΡΑ & ΑΠΟΘΗΚΕΥΣΗ

ΑΝΟΙΧΤΗ ΕΡΓΑΛΕΙΟΘΗΚΗ

Υψηλή δυνατότητα διαμόρφωσης και διαρρύθμισης για κάθε ανάγκη
Ανετη λαβή μεταφοράς
Δυο μεγάλες θέσεις για εργαλεία κάθε είδους και διάφορες άλλες για μικροεξαρτήματα



ΚΩΔ.	ΚΩΔΙΚΟΣ	ΠΕΡΙΓΡΑΦΗ
A-E981	STST1-72359	49.6 x19.5 x 33 cm
ΚΑΡΤΕΛΑ	ΣΥΣΚ.	ΓΡΑΜΜΩΤΟΣ ΚΩΔ.
ΟΧΙ	4	

ΕΡΓΑΛΕΙΟΘΗΚΗ 24" ONE LATCH™ ΜΕ ΑΥΤΟΜΑΤΑ ΚΟΥΜΠΩΜΑΤΑ

Κούμπωμα που ξεκλειδώνει με μία κίνηση, για εύκολο άνοιγμα
Ειδική υποδοχή με αφαιρούμενες θήκες.
Υποδοχή λουκέτου
Αφαιρούμενος δίσκος 2/3, που αφήνει χώρο για μεγαλύτερα εργαλεία να αποθηκευθούν από κάτω.
Το καπάκι έχει σχήμα V για να καλύψει ανάγκες κοπής σφάτσας.
Μέγιστο βάρος 25kg



ΚΩΔ.	ΚΩΔΙΚΟΣ	ΠΕΡΙΓΡΑΦΗ
A-E299	1-97-510	61x28,5x28,5cm
ΚΑΡΤΕΛΑ	ΣΥΣΚ.	ΓΡΑΜΜΩΤΟΣ ΚΩΔ.
ΟΧΙ	3	3253561975103

ΚΩΔΙΚΟΙ ΠΡΟΣ ΚΑΤΑΡΓΗΣΗ

ΤΣΑΝΤΑ ΕΡΓΑΛΕΙΩΝ 12"

Άνετες χειρολαβές με βαμβακερή επένδυση
Βάση ενισχυμένη με καουτσούκ πάχους 6mm
8 εσωτερικές και 2 εξωτερικές τσέπες
Τσέπη-δίχτυ για προσωπικά μικροαντικείμενα
Από υλικό με ύφανση 600 X 600 denier



ΚΩΔ.	ΚΩΔΙΚΟΣ	ΠΕΡΙΓΡΑΦΗ
A-E754	1-93-330	30 x 25 x 13 cm
ΚΑΡΤΕΛΑ	ΣΥΣΚ.	ΓΡΑΜΜΩΤΟΣ ΚΩΔ.
ΟΧΙ	6	3253561933301

ΤΣΑΝΤΑ ΦΟΡΗΤΟ ΨΥΓΕΙΟ/COOLER ΧΡΗΣΤΙΚΟΤΗΤΑΣ 8,5lt

Ιδανικό για διατήρηση κρύου νερού, αναψυκτικών κλπ έως 12 ώρες
Με ιμάντα ώμου και εξωτερικές θήκες Φερμουάρ Β,Τ,



ΚΩΔ.	ΚΩΔΙΚΟΣ	ΠΕΡΙΓΡΑΦΗ
A-E1108	FMST83498-1	20 x 19 x 13 cm
ΚΑΡΤΕΛΑ	ΣΥΣΚ.	ΓΡΑΜΜΩΤΟΣ ΚΩΔ.
ΟΧΙ	1	

ΤΣΑΝΤΑ ΕΡΓΑΛΕΙΩΝ 14"

Από υλικό με ύφανση 600 X 600 denier
Ιμάντας ώμου για εύκολη μεταφορά
Μεγάλο φερμουάρ
Μεγάλος χώρος με τσέπες εσωτερικές και εξωτερικές
Πλαστικές ράγες προστατεύουν την βάση



ΚΩΔ.	ΚΩΔΙΚΟΣ	ΠΕΡΙΓΡΑΦΗ
A-E978	STST1-73615	32x21x24cm
ΚΑΡΤΕΛΑ	ΣΥΣΚ.	ΓΡΑΜΜΩΤΟΣ ΚΩΔ.
ΟΧΙ	1	3253561736155

ΤΣΑΝΤΑ ΕΡΓΑΛΕΙΩΝ 16"

Μέγιστη δυνατότητα οργάνωσης
Εύκολη μεταφορά εργαλείων
Εσωτερικές και εξωτερικές τσέπες
Υφασμα 600X600 denier
Η βάση παρέχει δομή και προστασία από υγρές επιφάνειες
Καλυμμένη μπροστινή τσέπη



ΚΩΔ.	ΚΩΔΙΚΟΣ	ΠΕΡΙΓΡΑΦΗ
A-E826	1-96-183	45x23,5x27,5 cm
ΚΑΡΤΕΛΑ	ΣΥΣΚ.	ΓΡΑΜΜΩΤΟΣ ΚΩΔ.
ΟΧΙ	4	3253561961830

ΤΣΑΝΤΑ ΕΡΓΑΛΕΙΩΝ FATMAX®

Ακαμπτη & αδιάβροχη πλαστική βάση.
Εργονομική λαστιχένια λαβή με ενισχυμένη ραφή στην περιοχή της λαβής για μεγαλύτερη αντοχή.
Φερμουάρ με εύκολο άνοιγμα.
Υψηλής αντοχής ιμάντας ώμου.
Ανθεκτικό ύφασμα 600x600 denier.
Επιπλέον ενισχύσεις με δέρμα σε κρίσιμα σημεία.



ΚΩΔ.	ΚΩΔΙΚΟΣ	ΠΕΡΙΓΡΑΦΗ
A-E975	1-93-950	49x26x10 cm
ΚΑΡΤΕΛΑ	ΣΥΣΚ.	ΓΡΑΜΜΩΤΟΣ ΚΩΔ.
ΟΧΙ	4	3253561939501

ΤΣΑΝΤΑ ΠΟΛΛΑΠΛΩΝ ΧΡΗΣΕΩΝ 16"

Ανθεκτική τσάντα με πολλαπλές εσωτερικές και εξωτερικές τσέπες.
Εύκολη μεταφορά εργαλείων.
Ρυθμιζόμενος ιμάντας ώμου
Μπροστινή τσέπη με κάλυμμα
Ενισχυμένες γωνίες
Ξεχωριστή διάφανη υποδοχή εγγράφων
Ενισχυμένη πλαστική βάση



ΚΩΔ.	ΚΩΔΙΚΟΣ	ΠΕΡΙΓΡΑΦΗ
A-E825	1-96-193	44,7x26,2x25,1cm
ΚΑΡΤΕΛΑ	ΣΥΣΚ.	ΓΡΑΜΜΩΤΟΣ ΚΩΔ.
ΟΧΙ	4	3253561961939

ΜΕΤΑΦΟΡΑ & ΑΠΟΘΗΚΕΥΣΗ



ΕΡΓΑΛΕΙΟΘΗΚΗ LAPTOP FATMAX
 Ενισχυμένο ύφασμα 600x600 denier
 Ιμάντας ώμου
 Διάφορες θήκες εργαλείων και ενισχυμένη θήκη για laptop
 Βάση με 4 πλαστικά πόδια προστασίας
 Μπορεί να συνδυασθεί για ταυτόχρονη μεταφορά μαζί με εργαλειοθήκες FMST1-80148, FMST1-80149



ΚΩΔ.	ΚΩΔΙΚΟΣ	ΠΕΡΙΓΡΑΦΗ
A-E788	FMST1-80149	42,5X32X15,15cm
ΚΑΡΤΕΛΑ	ΣΥΣΚ.	ΓΡΑΜΜΩΤΟΣ ΚΩΔ.
ΟΧΙ	1	3253561801495



ΕΠΑΓΓΕΛΜΑΤΙΚΗ ΕΡΓΑΛΕΙΟΘΗΚΗ ΠΟΛΛΑΠΛΩΝ ΘΕΣΕΩΝ FATMAX®
 Σχεδίαση υψηλής αισθητικής
 Αντοχή – συνδυασμός υλικών παρέχει μέγιστη προστασία κατά της φθοράς
 Τα εργαλεία οργανώνονται σε όρθια θέση για ευκολότερη πρόσβαση
 Καθορισμένες θήκες για μηχανουργικά εργαλεία και καρύδακια
 Ύφασμα από 600x600 Denier
 Πλαστικά ποδαράκια στη βάση
 Ενισχυμένο στήμα, ιμάντας ώμου



ΚΩΔ.	ΚΩΔΙΚΟΣ	ΠΕΡΙΓΡΑΦΗ
A-K1245	1-94-231	44 x 39 x 25 cm
ΚΑΡΤΕΛΑ	ΣΥΣΚ.	ΓΡΑΜΜΩΤΟΣ ΚΩΔ.
ΟΧΙ	2	3253561942310



ΕΠΑΓΓΕΛΜΑΤΙΚΗ ΕΡΓΑΛΕΙΟΘΗΚΗ ΠΟΛΛΑΠΛΗΣ ΠΡΟΣΒΑΣΗΣ FATMAX®
 Εμπρόσθιες κλειστές τσέπες
 Ιμάντας ώμου
 Στιβαρή κατασκευή τσάντας για να στέκετε όρθια παρέχοντας σας εύκολη πρόσβαση στο εσωτερικό
 Μεγάλο εσωτερικό δύο τμημάτων με εύκολη πρόσβαση εργαλείων και πολλές εσωτερικές και εξωτερικές τσέπες
 Ενισχυμένος πλαστικός πάτος



ΚΩΔ.	ΚΩΔΙΚΟΣ	ΠΕΡΙΓΡΑΦΗ
A-E966	FMST1-73607	43x28x30cm
ΚΑΡΤΕΛΑ	ΣΥΣΚ.	ΓΡΑΜΜΩΤΟΣ ΚΩΔ.
ΟΧΙ	4	3253561736070



ΕΠΑΓΓΕΛΜΑΤΙΚΗ ΕΡΓΑΛΕΙΟΘΗΚΗ QUICK ACCESS FATMAX
 Καινοτόμα σχεδίαση επιτρέπει την μεταφορά στο κεντρικό μέρος μιας επαγγελματικής ταμπακιέρας
 Ύφασμα 600x600 denier
 Κρίκοι ανάρτησης αλφαδιού, ιμάντας ώμου, φερμουάρ Β.Τ.
 Διάφορες θήκες εσωτερικά και εξωτερικά
 Λαβή μεταφοράς

ΚΩΔ.	ΚΩΔΙΚΟΣ	ΠΕΡΙΓΡΑΦΗ
A-E773	FMST1-80147	48,5X28,5X34cm
ΚΑΡΤΕΛΑ	ΣΥΣΚ.	ΓΡΑΜΜΩΤΟΣ ΚΩΔ.
ΟΧΙ	1	3253561801471



ΕΠΑΓΓΕΛΜΑΤΙΚΗ ΕΡΓΑΛΕΙΟΘΗΚΗ 18" FATMAX®
 Μεγάλη χωρητικότητα - στρογγυλή γεωμετρική κατασκευή που προσφέρει μεγαλύτερη χωρητικότητα σε σχέση με τις κοινές τσάντες
 Κατασκευή πάτου από πολυπροπυλένιο
 Ισχυρό υλικό κατασκευής 600 Denier
 Κάθετες αποθηκευτικές τσέπες για γρήγορη και εύκολη πρόσβαση
 Εργονομικός σχεδιασμός με ιμάντα ώμου και ελαστική λαβή Β.Τ.

ΚΩΔ.	ΚΩΔΙΚΟΣ	ΠΕΡΙΓΡΑΦΗ
A-E877	FMST1-70749	50x33x31cm
ΚΑΡΤΕΛΑ	ΣΥΣΚ.	ΓΡΑΜΜΩΤΟΣ ΚΩΔ.
ΟΧΙ	4	3253561929786



ΕΠΑΓΓΕΛΜΑΤΙΚΗ ΕΡΓΑΛΕΙΟΘΗΚΗ 18" FATMAX®
 Ανθεκτική καινοτόμα σχεδίαση με μεγάλη χωρητικότητα και μεγάλο άνοιγμα για εύκολη πρόσβαση των εργαλείων
 Πάτος από πολυπροπυλένιο
 Ισχυρη κατασκευη απο υλικό 600D
 Πολλαπλές θέσεις αποθήκευσης
 Εργονομικός σχεδιασμός με ιμάντα ώμου και ελαστική λαβή Β.Τ.

ΚΩΔ.	ΚΩΔΙΚΟΣ	ΠΕΡΙΓΡΑΦΗ
A-E876	FMST1-71180	50x30x29cm
ΚΑΡΤΕΛΑ	ΣΥΣΚ.	ΓΡΑΜΜΩΤΟΣ ΚΩΔ.
ΟΧΙ	4	3253561707490



ΕΠΑΓΓΕΛΜΑΤΙΚΗ ΕΡΓΑΛΕΙΟΘΗΚΗ 20" FATMAX®
 Πολλαπλές εσωτερικές και εξωτερικές τσέπες για μεγαλύτερη οργάνωση
 Βάση από προπυλαίνιο
 Ύφασμα από 600x600 Denier
 Εργονομικός σχεδιασμός
 Εύκολη πρόσβαση στα εργαλεία
 Εσωτερικές τσέπες αντοχής και κλειστές εξωτερικές τσέπες

ΚΩΔ.	ΚΩΔΙΚΟΣ	ΠΕΡΙΓΡΑΦΗ
A-E881	1-79-213	49 x 28 x 31 cm
ΚΑΡΤΕΛΑ	ΣΥΣΚ.	ΓΡΑΜΜΩΤΟΣ ΚΩΔ.
ΟΧΙ	4	3253561792137



ΕΠΑΓΓΕΛΜΑΤΙΚΗ ΕΡΓΑΛΕΙΟΘΗΚΗ ΠΟΛΛΑΠΛΗΣ ΠΡΟΣΒΑΣΗΣ FATMAX®
 Διπλής πλαινής πρόσβασης με διαχωριστικό στην μέση για οργάνωση των εργαλείων σας κ.α
 Ιδανική για εργαλεία υδραυλικών όπως σωληνοκόφτες, τσιμπίδες κ.α
 Εξωτερικές και εσωτερικές τσέπες
 Κατασκευή πάτου τσάντας από πολυπροπυλένιο για προστασία
 Ύφασμα από 600x600 Denier
 Στιβαρή μεταλλική λαβή

ΚΩΔ.	ΚΩΔΙΚΟΣ	ΠΕΡΙΓΡΑΦΗ
A-E875	FMST1-70719	52x28x31cm
ΚΑΡΤΕΛΑ	ΣΥΣΚ.	ΓΡΑΜΜΩΤΟΣ ΚΩΔ.
ΟΧΙ	4	3253561707193

ΜΕΤΑΦΟΡΑ & ΑΠΟΘΗΚΕΥΣΗ



ΤΡΟΧΗΛΑΤΗ ΕΡΓΑΛΕΙΟΘΗΚΗ ΒΑΛΙΤΣΑ FATMAX®

Μέρος της επαγγελματικής σειράς εργαλειοθηκών FATMAX® με καινοτόμα σχεδίαση. Υψηλής ποιότητας φερμουάρ, ιμάντας ώμου B.T. με κρίκους D, Υφασμα denier 600x600 Σκληρός αδιάβροχος ενισχυμένος πάτος Πλήθος εξωτερικών & εσωτερικών θηκών. 2 υφασμάτινες λαβές μεταφοράς Τηλεσκοπική λαβή έλξης

ΚΩΔ.	ΚΩΔΙΚΟΣ	ΠΕΡΙΓΡΑΦΗ
A-E928	FMST82706-1	70,0x30,5x31,8cm
ΚΑΡΤΕΛΑ	ΣΥΣΚ.	ΓΡΑΜΜΩΤΟΣ ΚΩΔ.
OXI	2	3253561827068



ΤΡΟΧΗΛΑΤΗ ΕΡΓΑΛΕΙΟΘΗΚΗ 20"

Αποθήκευση εργαλείων και τρυπανιών Αφαιρούμενα χωρίσματα, ευνοεί την μέγιστη οργάνωση και ευελιξία. Υφασμα 600x600 denier Ρυθμιζόμενος ιμάντας ώμου. Τηλεσκοπική λαβή έλξης & ροδάκια

ΚΩΔ.	ΚΩΔΙΚΟΣ	ΠΕΡΙΓΡΑΦΗ
A-E297	1-97-515	46x33x45cm
ΚΑΡΤΕΛΑ	ΣΥΣΚ.	ΓΡΑΜΜΩΤΟΣ ΚΩΔ.
OXI	2	3253561975158



ΕΠΑΓΓΕΛΜΑΤΙΚΗ ΕΡΓΑΛΕΙΟΘΗΚΗ ΣΑΚΙΔΙΟ QUICK ACCESS FATMAX®

Καινοτόμα σχεδίαση επιτρέπει την μεταφορά στο κεντρικό μέρος μιας επαγγελματικής ταμπακίερας Υφασμα 600x600 denier Ιμάντες ανάρτησης αλφαδιού, λαβή BT & φερμουάρ B.T. Διάφορες θήκες εσωτερικά και εξωτερικά

ΚΩΔ.	ΚΩΔΙΚΟΣ	ΠΕΡΙΓΡΑΦΗ
A-E781	FMST1-80144	35,5x47x23cm
ΚΑΡΤΕΛΑ	ΣΥΣΚ.	ΓΡΑΜΜΩΤΟΣ ΚΩΔ.
OXI	1	3253561801440



ΤΡΟΧΗΛΑΤΗ ΕΡΓΑΛΕΙΟΘΗΚΗ FATMAX®

Μέρος της επαγγελματικής σειράς εργαλειοθηκών FATMAX® με καινοτόμα σχεδίαση. Υψηλής ποιότητας φερμουάρ, ιμάντας ώμου B.T. Υφασμα denier 600x600 Σκληρός αδιάβροχος ενισχυμένος πάτος Πλήθος εξωτερικών/εσωτερικών θηκών. Τηλεσκοπική λαβή έλξης. Ογκος 33lt. Μέγιστο βάρος 20kg

ΚΩΔ.	ΚΩΔΙΚΟΣ	ΠΕΡΙΓΡΑΦΗ
A-E309	FMST1-80148	50 x 36 x 41cm
ΚΑΡΤΕΛΑ	ΣΥΣΚ.	ΓΡΑΜΜΩΤΟΣ ΚΩΔ.
OXI	2	3253561801488



ΕΠΑΓΓΕΛΜΑΤΙΚΗ ΤΡΟΧΗΛΑΤΗ ΕΡΓΑΛΕΙΟΘΗΚΗ/ΣΑΚΙΔΙΟ FATMAX®

Υφασμα ύφανσης 600 x 600 denier Τηλεσκοπική λαβή έλξης Διάφορες τσέπες εσωτερικές και εξωτερικές για πληθώρα εργαλείων και μικροεξαρτημάτων Αποσπώμενο εσωτερικό τμήμα με λαβή μεταφοράς και τσέπες, θέση για laptop Σκληρή αδιάβροχη βάση

ΚΩΔ.	ΚΩΔΙΚΟΣ	ΠΕΡΙΓΡΑΦΗ
A-E846	1-79-215	36 x 54 x 23 cm
ΚΑΡΤΕΛΑ	ΣΥΣΚ.	ΓΡΑΜΜΩΤΟΣ ΚΩΔ.
OXI	4	3253561792151



ΕΠΑΓΓΕΛΜΑΤΙΚΟ ΣΑΚΙΔΙΟ FATMAX®

Υφασμα ύφανσης 600 x 600 denier 50 τσέπες διαφόρων μεγεθών δίνουν μεγάλη ευελιξία στην μεταφορά και αποθήκευση εργαλείων κλπ. Αδιάβροχη πλαστική βάση. Αφαιρούμενο διαχωριστικό με πολλές τσέπες για εργαλεία Θέση για Laptop Κλείσιμο με διπλό φερμουάρ BT.

ΚΩΔ.	ΚΩΔΙΚΟΣ	ΠΕΡΙΓΡΑΦΗ
A-E765	1-95-611	36 x 46 x 27 cm
ΚΑΡΤΕΛΑ	ΣΥΣΚ.	ΓΡΑΜΜΩΤΟΣ ΚΩΔ.
OXI	2	3253561956119



ΕΠΑΓΓΕΛΜΑΤΙΚΟ ΣΑΚΙΔΙΟ STANLEY®

Σακίδιο πλάτης για εύκολη μεταφορά εργαλείων Υφασμα 600 x 600 DENIER Αποσπώμενα διαχωριστικά με τσέπες για εργαλεία συχνής χρήσης Πλάτη με μαλακή επένδυση για εύκολη και άνετη μεταφορά Διάφοροι χώροι αποθήκευσης και χώρος για μεταφορά Laptop Χωρητικότητα σακιδίου 15kg

ΚΩΔ.	ΚΩΔΙΚΟΣ	ΠΕΡΙΓΡΑΦΗ
A-E855	STST1-72335	35x16x44cm
ΚΑΡΤΕΛΑ	ΣΥΣΚ.	ΓΡΑΜΜΩΤΟΣ ΚΩΔ.
OXI	4	3253561723353



ΕΠΑΓΓΕΛΜΑΤΙΚΟ ΣΑΚΙΔΙΟ STANLEY®

Σακίδιο πλάτης για εύκολη μεταφορά εργαλείων, υφασμα 600 x 600 DENIER Πτυσσόμενη λαβή και ροδάκια εξασφαλίζουν άνετη μεταφορά εργαλείων Πλάτη με μαλακή επένδυση για εύκολη και άνετη μεταφορά Διάφοροι χώροι αποθήκευσης Φερμουάρ B.T. Χωρητικότητα σακιδίου 15kg

ΚΩΔ.	ΚΩΔΙΚΟΣ	ΠΕΡΙΓΡΑΦΗ
A-E848	STST83307-1	32x18x51,2cm
ΚΑΡΤΕΛΑ	ΣΥΣΚ.	ΓΡΑΜΜΩΤΟΣ ΚΩΔ.
OXI	4	3253561833076

ΜΕΤΑΦΟΡΑ & ΑΠΟΘΗΚΕΥΣΗ

ΑΝΟΙΧΤΗ ΕΡΓΑΛΕΙΟΘΗΚΗ 16" STANLEY

Εσωτερικές και εξωτερικές τσέπες
Ασφαλής αποθήκευση μικρών εξαρτημάτων, εργαλείων κλπ
Σχεδίαση ανοιχτής δομής για εύκολη πρόσβαση στα εργαλεία
Υφασμα 600X600 denier
Ρυθμιζόμενος ιμάντας ώμου
Καλυμμένη μπροστινή τσέπη



ΚΩΔ.	ΚΩΔΙΚΟΣ	ΠΕΡΙΓΡΑΦΗ
A-E976	1-96-182	44,7x27,7x25,1cm
ΚΑΡΤΕΛΑ	ΣΥΣΚ.	ΓΡΑΜΜΩΤΟΣ ΚΩΔ.
ΟΧΙ	4	3253561961823

ΑΝΟΙΧΤΗ ΕΡΓΑΛΕΙΟΘΗΚΗ STANLEY

Άκαμπτη και αδιάβροχη πλαστική βάση
Εργονομική ελαστική λαβή.
Υφασμα 600x600 denier.
Περιλαμβάνονται ελαστικοί ιμάντες για στερέωση αλφαδιού ή πριονιού
Μεταλλική υποδοχή μετροταινίας.
Λαβή μπάρας από ατσάλι.



ΚΩΔ.	ΚΩΔΙΚΟΣ	ΠΕΡΙΓΡΑΦΗ
A-E856	STST1-70712	47x22,9x34,3cm
ΚΑΡΤΕΛΑ	ΣΥΣΚ.	ΓΡΑΜΜΩΤΟΣ ΚΩΔ.
ΟΧΙ	1	3253561707124

ΑΝΟΙΧΤΗ ΕΡΓΑΛΕΙΟΘΗΚΗ QUICK ACCESS FATMAX®

Άκαμπτη και αδιάβροχη πλαστική βάση που δέχεται ταμπακιέρα
Εργονομική ελαστική λαβή.
Υφασμα 600x600 denier.
Διπλές ανοιγόμενες θέσεις αποθήκευσης
Λαβή μπάρας από ατσάλι.



ΚΩΔ.	ΚΩΔΙΚΟΣ	ΠΕΡΙΓΡΑΦΗ
A-E783	FMST1-80146	48,5x 25,5x34cm
ΚΑΡΤΕΛΑ	ΣΥΣΚ.	ΓΡΑΜΜΩΤΟΣ ΚΩΔ.
ΟΧΙ	1	3253561801464

ΑΝΟΙΧΤΗ ΕΡΓΑΛΕΙΟΘΗΚΗ FATMAX®

Άκαμπτη και αδιάβροχη πλαστική βάση
Εργονομική ελαστική λαβή.
Υφασμα 600x600 denier.
Περιλαμβάνονται ελαστικοί ιμάντες για αλφάδια.
Προστατευόμενη θήκη για πριόνι
Μεταλλική υποδοχή μετροταινίας.
Λαβή μπάρας από ατσάλι.



ΚΩΔ.	ΚΩΔΙΚΟΣ	ΠΕΡΙΓΡΑΦΗ
A-E791	1-93-951	48 x 25 x 33cm
ΚΑΡΤΕΛΑ	ΣΥΣΚ.	ΓΡΑΜΜΩΤΟΣ ΚΩΔ.
ΟΧΙ	4	3253561939518

ΑΝΟΙΧΤΗ ΕΡΓΑΛΕΙΟΘΗΚΗ 12,5" STANLEY

Ανοιχτό επάνω μέρος για εύκολη και γρήγορη πρόσβαση των εργαλείων σας
Σχεδιασμένες τσέπες περιμετρικά της τσάντας για καλύτερη οργάνωση και πρόσβαση



ΚΩΔ.	ΚΩΔΙΚΟΣ	ΠΕΡΙΓΡΑΦΗ
A-E874	STST1-70718	31 x 20 x 26 cm
ΚΑΡΤΕΛΑ	ΣΥΣΚ.	ΓΡΑΜΜΩΤΟΣ ΚΩΔ.
ΟΧΙ	4	3253561707186

ΕΡΓΑΛΕΙΟΘΗΚΗ ΜΕΤΑΛΛΙΚΗ 5 ΤΜΗΜΑΤΩΝ

Προμηθεύεται χωρίς εργαλεία.
Εύκολη στη χρήση: Όταν ανοιχτεί, προσφέρει άμεση πρόσβαση σε όλα τα τμήματα.
Ασφαλής: Λαβή με σύστημα προστασίας δακτύλων.
Άνετη: Στρογγυλεμένη λαβή.
Δυνατότητα να κλειδώσει με λουκέτο



ΚΩΔ.	ΚΩΔΙΚΟΣ	ΠΕΡΙΓΡΑΦΗ
A-E863	1-94-738	20,8 x 20,8 x 45 cm
ΚΑΡΤΕΛΑ	ΣΥΣΚ.	ΓΡΑΜΜΩΤΟΣ ΚΩΔ.
ΟΧΙ	1	3253561947384

ΑΝΟΙΧΤΗ ΤΣΑΝΤΑ FATMAX®

Υφασμα 600x600 denier.
Μεταλλική υποδοχή για μονωτική ταινία
Αφαιρούμενο διαχωριστικό με ζώνη για τα εργαλεία που χρησιμοποιούνται τακτικά.
Υψηλής αντοχής ιμάντας ώμου.
Εργονομική ελαστική λαβή
Άκαμπτη και αδιάβροχη πλαστική βάση



ΚΩΔ.	ΚΩΔΙΚΟΣ	ΠΕΡΙΓΡΑΦΗ
A-E971	1-93-952	29x 29x38cm
ΚΑΡΤΕΛΑ	ΣΥΣΚ.	ΓΡΑΜΜΩΤΟΣ ΚΩΔ.
ΟΧΙ	4	3253561939525



ΜΕΤΑΦΟΡΑ & ΑΠΟΘΗΚΕΥΣΗ

ΕΠΑΓΓΕΛΜΑΤΙΚΟ ΜΠΑΟΥΛΟ 28" 11.9lt FATMAX®

Στιβαρή κατασκευή από πολυπροπυλένιο επιτρέπει φόρτωση έως 35kg
Αφαιρούμενος δίσκος
Αδιάβροχη IP54
Μεταλλικά κλεισίματα ΒΤ
Τηλεσκοπική λαβή έλξης
Χωρητικότητα 11.9lt



ΚΩΔ.	ΚΩΔΙΚΟΣ	ΠΕΡΙΓΡΑΦΗ
A-E829	FMST1-75761	71 x 30,5 x 32cm
ΚΑΡΤΕΛΑ	ΣΥΣΚ.	ΓΡΑΜΜΩΤΟΣ ΚΩΔ.
ΟΧΙ	1	3253561757614

ΕΠΑΓΓΕΛΜΑΤΙΚΟ ΜΠΑΟΥΛΟ 50lt

Επαγγελματικά ανοξείδωτα κλιπ Β.Τ.
Τηλεσκοπική λαβή Bi Material
Υψηλής ποιότητας τροχοί διαμέτρου 7"
Ειδικός σχεδιασμός με εξωτερικές θήκες
Εξωτερική εσοχή "V" για σταθεροποίηση ξύλων κλιπ προς κόψιμο
Διαθέτει οπή για κλειδίωμα με λουκέτο
Μέγιστο βάρος 30kg
Χωρητικότητα 50lt



ΚΩΔ.	ΚΩΔΙΚΟΣ	ΠΕΡΙΓΡΑΦΗ
A-E921	STST1-80150	66,5x40,4x34,4cm
ΚΑΡΤΕΛΑ	ΣΥΣΚ.	ΓΡΑΜΜΩΤΟΣ ΚΩΔ.
ΟΧΙ	1	3253561801501

ΕΠΑΓΓΕΛΜΑΤΙΚΟ ΜΠΑΟΥΛΟ 53lt

Αφαιρούμενη ταμπακιέρα για ευκολία & μέγιστη οργάνωση μικρών εξαρτημάτων.
Εύκολη πρόσβαση σε ηλεκτρικά εργαλεία είτε από τον κινητό δίσκο είτε από το εσωτερικό κουτί.
Το καπάκι έχει εσοχή σχήματος V για στερέωση και κοπή υλικών με πριόνι.
Χωρητικότητα 53lt λίτρων
Μέγιστο βάρος 18kg



ΚΩΔ.	ΚΩΔΙΚΟΣ	ΠΕΡΙΓΡΑΦΗ
A-E296	1-97-503	60,3 x 37,5 x 43cm
ΚΑΡΤΕΛΑ	ΣΥΣΚ.	ΓΡΑΜΜΩΤΟΣ ΚΩΔ.
ΟΧΙ	2	3253561975035

ΕΠΑΓΓΕΛΜΑΤΙΚΟ ΜΠΑΟΥΛΟ 90lt FATMAX®

Με μεταλλική επένδυση στο εσωτερικό του καπακιού για μεγαλύτερη αντοχή.
Κατάλληλα σχεδιασμένο για προστασία από την εισροή νερού. Λαβή Β.Τ.
Ανθεκτικές ρόδες 7" ιντσών
Ευέλικτο λογού του υπερυψωμένου πάτου από το έδαφος.
Εσοχή σχήματος V για κοπή ξύλων
Επαγγελματικά μεταλλικά κλιπ
Υποδοχή λουκέτου



ΚΩΔ.	ΚΩΔΙΚΟΣ	ΠΕΡΙΓΡΑΦΗ
A-E768	FMST1-73601	74,4 x 51,6 x 43cm
ΚΑΡΤΕΛΑ	ΣΥΣΚ.	ΓΡΑΜΜΩΤΟΣ ΚΩΔ.
ΟΧΙ	1	3253561736018

BONUS PACK

ΕΠΑΓΓΕΛΜΑΤΙΚΟ ΜΠΑΟΥΛΟ STST1-80150 ΜΕ ΔΩΡΟ ΕΡΓ/ΘΗΚΗ STST1-75518

Μπαούλο STST1-80150 50lt
Μέγιστο βάρος 30kg, Χωρητικότητα 50lt

Εργαλειοθήκη STST1-75518
Διαστ. 40,6x20,5x19,5cm

ΚΩΔ.	ΚΩΔΙΚΟΣ	ΠΕΡΙΓΡΑΦΗ
A-E003	STST1-81697	
ΚΑΡΤΕΛΑ	ΣΥΣΚ.	ΓΡΑΜΜΩΤΟΣ ΚΩΔ.
ΟΧΙ	1	

BONUS PACK



ΕΠΑΓΓΕΛΜΑΤΙΚΟ ΜΠΑΟΥΛΟ 113lt PROSTACK

Διαίρουμένο καπάκι για ευκολή πρόσβαση.
Πτυσσόμενη λαβή και τροχοί Β.Τ.
βοηθούν στην άνετη μετακίνηση
Το καπάκι έχει εσοχή σχήματος V για στερέωση και κοπή υλικών με πριόνι.
Χωρητικότητα 113lt λίτρων
Μέγιστο βάρος 50kg



ΚΩΔ.	ΚΩΔΙΚΟΣ	ΠΕΡΙΓΡΑΦΗ
A-E008	FMST17870-1	66,6 x 34 x 45,8cm
ΚΑΡΤΕΛΑ	ΣΥΣΚ.	ΓΡΑΜΜΩΤΟΣ ΚΩΔ.
ΟΧΙ	1	



ΜΕΤΑΦΟΡΑ & ΑΠΟΘΗΚΕΥΣΗ



ΕΠΑΓΓΕΛΜΑΤΙΚΟ ΜΠΑΟΥΛΟ 113i FATMAX® JOBCHEST™

Ικανοποιεί κάθε ανάγκη μεταφοράς & αποθήκευσης, τηλεσκοπική λαβή έλξης επιπλέον λαβή στο πίσω μέρος, καπάκι με εσοχή V για κοπή με πριόνι. Θέσεις λουκέτων & ενσωματωμένη κλειδαριά. Περιέχει δίσκο μεταφοράς εργαλείων Τροχοί βαρέως τύπου. Περιμετρικό αδιάβροχο σφράγισμα Αφαιρούμενη κάθετη ταμπακίερα Μηχανισμός κλειδώματος αλφαδιού κλπ

ΚΩΔ.	ΚΩΔΙΚΟΣ	ΠΕΡΙΓΡΑΦΗ
A-E752	1-94-850	91 x 51,6 x 43,1cm
ΚΑΡΤΕΛΑ	ΣΥΣΚ.	ΓΡΑΜΜΩΤΟΣ ΚΩΔ.
ΟΧΙ	1	3253561948503



ΕΠΑΓΓΕΛΜΑΤΙΚΟ ΜΠΑΟΥΛΟ 109i FATMAX® JOBCHEST™

Φαρδιά τηλεσκοπική λαβή έλξης Δίσκος μεταφοράς για εργαλεία κλπ Τροχοί ΒΤ, βίδες πεταλούδας στο πάνω μέρος για συγκράτηση αλφαδιού, πριονιού και άλλων εξαρτημάτων Επαγγελματικά μεταλλικά κλιπ που δεχονται λουκέτο. Μεγάλη δυνατότητα αποθήκευσης και εύκολη μεταφορά για εργαλεία και εξαρτήματα συνεργείου

ΚΩΔ.	ΚΩΔΙΚΟΣ	ΠΕΡΙΓΡΑΦΗ
A-E858	1-92-978	76,8 x 49 x 47,6cm
ΚΑΡΤΕΛΑ	ΣΥΣΚ.	ΓΡΑΜΜΩΤΟΣ ΚΩΔ.
ΟΧΙ	2	3253561929786



ΕΠΑΓΓΕΛΜΑΤΙΚΟ ΜΠΑΟΥΛΟ 227i FATMAX®

Ιδανική λύση για εργοτάξια κλπ Τηλεσκοπική λαβή έλξης, καπάκι με εσοχή V για κοπή με πριόνι. Μεγάλα μεταλλικά κλιπ με θέσεις λουκέτων Περιέχει δίσκο μεταφοράς εργαλείων Τροχοί βαρέως τύπου. Μηχανισμός κλειδώματος αλφαδιού κλπ

ΚΩΔ.	ΚΩΔΙΚΟΣ	ΠΕΡΙΓΡΑΦΗ
A-E852	1-93-278	96,2x59,1x57,8cm
ΚΑΡΤΕΛΑ	ΣΥΣΚ.	ΓΡΑΜΜΩΤΟΣ ΚΩΔ.
ΟΧΙ	2	3253561932786



ΕΠΑΓΓΕΛΜΑΤΙΚΟ ΜΠΑΟΥΛΟ 240i FATMAX

Για πρώτη φορά στην αγορά διατίθεται επαγγελματικό μπουλού σχεδιασμένο όχι μόνο για μεταφορά φορτίων εσωτερικά αλλά και εξωτερικά χάρης στην ειδική μεταλλική μπάρα. Επιτρέπει την μεταφορά όλου του εξοπλισμού σας, Πτυσόμενη λαβή έλξης, μεταλλικά κλιπ Προστασία IP65, υποδοχή λουκέτου μέγιστο βάρος 70kg

ΚΩΔ.	ΚΩΔΙΚΟΣ	ΠΕΡΙΓΡΑΦΗ
A-E998	FMST1-75531	99 x 59 x 62cm
ΚΑΡΤΕΛΑ	ΣΥΣΚ.	ΓΡΑΜΜΩΤΟΣ ΚΩΔ.
ΟΧΙ	1	3253561755316



ΜΕΤΑΦΟΡΑ & ΑΠΟΘΗΚΕΥΣΗ



ΤΡΟΧΗΛΑΤΟΣ ΔΙΑΙΡΟΥΜΕΝΟΣ ΕΡΓΑΛΕΙΟΦΟΡΟΣ 3 ΣΕ 1

Ρόδες 7", πτυσσόμενη λαβή έλξης
Τρεις αποσπώμενες εργαλειοθήκες δίνουν δυνατότητα προσαρμογής αναλόγως αναγκών
Αυλάκι σχήματος V στο καπάκι για στερέωση ξύλου κλπ για κοπή
Μεταλλικά κλίπ
Οπή υποδοχής λουκέτου



ΚΩΔ.	ΚΩΔΙΚΟΣ	ΠΕΡΙΓΡΑΦΗ
A-E994	1-70-326	63,0x28,4x47,5cm
ΚΑΡΤΕΛΑ	ΣΥΣΚ.	ΓΡΑΜΜΩΤΟΣ ΚΩΔ.
ΟΧΙ	2	3253561703263



ΤΡΟΧΗΛΑΤΟΣ ΔΙΑΙΡΟΥΜΕΝΟΣ ΕΡΓΑΛΕΙΟΦΟΡΟΣ 3 ΣΕ 1

Ρόδες 7", πτυσσόμενη λαβή έλξης
Τρεις αποσπώμενες εργαλειοθήκες δίνουν δυνατότητα προσαρμογής αναλόγως αναγκών
Μεταλλικά κλίπ
Οπή υποδοχής λουκέτου
Μέγιστο βάρος 20Kg



ΚΩΔ.	ΚΩΔΙΚΟΣ	ΠΕΡΙΓΡΑΦΗ
A-E924	STST1-80151	47,5x28,3x63cm
ΚΑΡΤΕΛΑ	ΣΥΣΚ.	ΓΡΑΜΜΩΤΟΣ ΚΩΔ.
ΟΧΙ	2	3253561801518



ΜΕΤΑΛΛΟΠΛΑΣΤΙΚΟΣ ΣΥΝΘΕΤΟΣ ΤΡΟΧΗΛΑΤΟΣ ΕΡΓΑΛΕΙΟΦΟΡΟΣ
20" Αποσπώμενη μεταλλική πλαστική εργαλειοθήκη με αφαιρούμενο δίσκο
Μεγάλα ανοξείδωτα κουμπώματα με υποδοχή για λουκέτο
Βαθύ 4" συρτάρι με ρουλεμάν
Μεγάλος μεταλλικός χώρος αποθήκευσης που παρέχει επιπλέον δυνατότητα αποθήκευσης φορητών εργαλείων
Λαβή έλξης

ΚΩΔ.	ΚΩΔΙΚΟΣ	ΠΕΡΙΓΡΑΦΗ
A-E987	1-95-621	73,0x56,8x38,9cm
ΚΑΡΤΕΛΑ	ΣΥΣΚ.	ΓΡΑΜΜΩΤΟΣ ΚΩΔ.
ΟΧΙ	1	3253561956218



ΤΡΟΧΗΛΑΤΟΣ ΔΙΑΙΡΟΥΜΕΝΟΣ 1ΜL ΕΡΓΑΛΕΙΟΦΟΡΟΣ 2 ΣΕ 1

Ρόδες 7", πτυσσόμενη λαβή έλξης
2 αποσπώμενες εργαλειοθήκες δίνουν δυνατότητα προσαρμογής αναλόγως αναγκών. Αυλάκι σχήματος V στο καπάκι για στερέωση ξύλου κλπ. Περιστρεφόμενη ταμπακίερα στο καπάκι για μικρά εξαρτήματα. Μεταλλικά κλίπ
Οπή υποδοχής λουκέτου
Όγκος 55,1lt

ΚΩΔ.	ΚΩΔΙΚΟΣ	ΠΕΡΙΓΡΑΦΗ
A-E860	1-93-968	47x29,7x62cm
ΚΑΡΤΕΛΑ	ΣΥΣΚ.	ΓΡΑΜΜΩΤΟΣ ΚΩΔ.
ΟΧΙ	2	3253561939686



ΤΡΟΧΗΛΑΤΟΣ ΣΥΝΘΕΤΟΣ ΕΡΓΑΛΕΙΟΦΟΡΟΣ 3 ΣΕ 1 80lt

Αποσπώμενες τρεις εργαλειοθήκες
Μεγάλα μεταλλικά κουμπώματα
Οπή υποδοχής λουκέτου
Μεγάλος χώρος αποθήκευσης παρέχει δυνατότητα αποθήκευσης φορητών εργαλείων και εξαρτημάτων
Οπή υποδοχής λουκέτου
Μεγάλη λαβή έλξης, Ρόδες Βαρέου Τύπου 7"
Μέγιστο βάρος 40kg
Όγκος 80lt

ΚΩΔ.	ΚΩΔΙΚΟΣ	ΠΕΡΙΓΡΑΦΗ
A-E850	STST83319-1	56 x 38 x 76cm
ΚΑΡΤΕΛΑ	ΣΥΣΚ.	ΓΡΑΜΜΩΤΟΣ ΚΩΔ.
ΟΧΙ	1	3253561833199



ΜΕΤΑΦΟΡΑ & ΑΠΟΘΗΚΕΥΣΗ



ΤΡΟΧΗΛΑΤΟΣ ΣΥΝΘΕΤΟΣ ΕΡΓΑΛΕΙΟΦΟΡΟΣ

Πολλαπλών επιπέδων εργαλειοφόρος που διαθέτει όλα τα πλεονεκτήματα μίας εργαλειοθήκης με πλήρη πρόσβαση σε όλα τα εργαλεία, Αφαιρούμενα διαχωριστικά για απόλυτη χρήση χώρου. Μεγάλα μεταλλικά κλείστρα Τηλεσκοπική λαβή Υψηλής αντοχής τροχοί Οπή υποδοχής λουκέτου



ΚΩΔ.	ΚΩΔΙΚΟΣ	ΠΕΡΙΓΡΑΦΗ
A-E739	1-94-210	54,9x73,3x41,3cm
ΚΑΡΤΕΛΑ	ΣΥΣΚ.	ΓΡΑΜΜΩΤΟΣ ΚΩΔ.
ΟΧΙ	1	3253561942105



ΜΕΤΑΛΛΟΠΛΑΣΤΙΚΟΣ ΣΥΝΘΕΤΟΣ ΤΡΟΧΗΛΑΤΟΣ ΕΡΓΑΛΕΙΟΦΟΡΟΣ

20" Αποσπώμενη μεταλλική πλαστική εργαλειοθήκη με αφαιρούμενο δίσκο Μεγάλα ανοξείδωτα κουμπώματα με υποδοχή για λουκέτο 2x βαθύ 4" συρτάρι με ρουλεμάν Μεγάλος μεταλλικός χώρος αποθήκευσης που παρέχει επιπλέον φόρτωσης εργαλείων και εξαρτημάτων Ρόδες Βαρέου Τύπου 7" Μέγιστο βάρος 45kg



ΚΩΔ.	ΚΩΔΙΚΟΣ	ΠΕΡΙΓΡΑΦΗ
A-E866	1-95-622	89,3x56,8x38,9cm
ΚΑΡΤΕΛΑ	ΣΥΣΚ.	ΓΡΑΜΜΩΤΟΣ ΚΩΔ.
ΟΧΙ	1	3253561956225



ΤΡΟΧΗΛΑΤΟΣ ΔΙΑΙΡΟΥΜΕΝΟΣ ΕΡΓΑΛΕΙΟΦΟΡΟΣ

Αποσπώμενη εργαλειοθήκη με συρτάρι Μονάδα με ραβδό και βαθύ συρτάρι Τηλεσκοπική χειρολαβή Ρόδες 7" Β.Τ. για εύκολη μεταφορά Αποσπώμενη εργαλειοθήκη 19" με άνοιγμα ενός κλιπ για μεγαλύτερη ευελιξία κινήσεων Οπή υποδοχής λουκέτου



ΚΩΔ.	ΚΩΔΙΚΟΣ	ΠΕΡΙΓΡΑΦΗ
A-E959	1-79-206	44,8x54,9x73,3cm
ΚΑΡΤΕΛΑ	ΣΥΣΚ.	ΓΡΑΜΜΩΤΟΣ ΚΩΔ.
ΟΧΙ	1	3253561792069

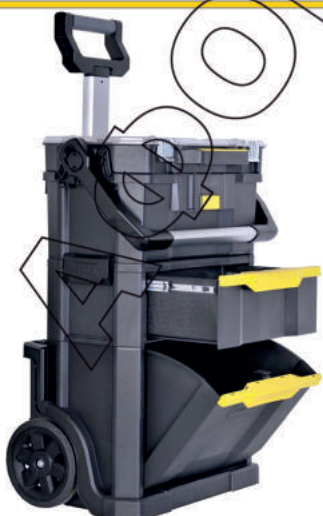

ΤΡΟΧΗΛΑΤΟΣ ΔΙΑΙΡΟΥΜΕΝΟΣ ΕΡΓΑΛΕΙΟΦΟΡΟΣ 2 ΣΕ 1

Αποσπώμενη εργαλειοθήκη για μεγαλύτερη ευελιξία κινήσεων Διαφανές καπάκι εργαλειοθήκης για εύκολο εντοπισμό των εξαρτημάτων Ανθεκτικά ρουλεμάν για άνετο και εύκολο χειρισμό του συρταριού Αποθηκευτικός χώρος εργαλείων με μεγάλο μήκος, Οπή υποδοχής λουκέτου Ρόδες 7", Πτυσόμενη λαβή έλξης Μέγιστο βάρος 35kg



ΚΩΔ.	ΚΩΔΙΚΟΣ	ΠΕΡΙΓΡΑΦΗ
A-E980	STST1-79231	76,0 x 56,0 x 38,0 cm
ΚΑΡΤΕΛΑ	ΣΥΣΚ.	ΓΡΑΜΜΩΤΟΣ ΚΩΔ.
ΟΧΙ	1	3253561792311

ΜΕΤΑΦΟΡΑ & ΑΠΟΘΗΚΕΥΣΗ

ΕΠΑΓΓΕΛΜΑΤΙΚΟ ΣΥΣΤΗΜΑ ΜΕΤΑΦΟΡΑΣ & ΑΠΟΘΗΚΕΥΣΗΣ

T-STAK / PRO-STAK

STANLEY

FATMAX



ΕΠΑΓΓΕΛΜΑΤΙΚΟ ΠΤΥΣΣΟΜΕΝΟ ΤΡΟΛΕΙ T-STAK/PRO-STAK
Πτυσσόμενο τρόλεϊ αλουμινίου, εύκολο στην αποθήκευση. Επαγγελματικής χρήσης, μέγιστο βάρος μεταφοράς 100 kg. Ζώνη για επιπλέον ασφαλή μεταφορά και αποθήκευση.

ΚΩΔ.	ΚΩΔΙΚΟΣ	ΠΕΡΙΓΡΑΦΗ
A-E840	FMST1-72363	30,1x49,5x69,5cm
ΚΑΡΤΕΛΑ	ΣΥΣΚ.	ΓΡΑΜΜΩΤΟΣ ΚΩΔ.
ΟΧΙ	1	3253561723636



ΤΡΟΧΗΛΑΤΗ ΒΑΣΗ T-STAK/PRO-STAK
4 ρόδες Β.Τ. που περιστρέφονται 360° για μέγιστη ευελιξία, οι 2 ρόδες έχουν φρένο. Ασφαλής σύνδεση και στις 2 πλευρές Συμπαγές και ελαφρύ για εύκολη αποθήκευση όταν δεν είναι σε χρήση. Μέγιστο βάρος μεταφοράς 100kg
ΚΩΔΙΚΟΣ ΠΡΟΣ ΚΑΤΑΡΓΗΣΗ

ΚΩΔ.	ΚΩΔΙΚΟΣ	ΠΕΡΙΓΡΑΦΗ
A-E3510	FMST1-75693	48,6x43,6x18,10cm
ΚΑΡΤΕΛΑ	ΣΥΣΚ.	ΓΡΑΜΜΩΤΟΣ ΚΩΔ.
ΟΧΙ	1	



ΕΡΓΑΛΕΙΟΘΗΚΗ/ΤΑΜΠΑΚΙΕΡΑ 10 ΘΕΣΕΩΝ T-STAK/PRO-STAK
Μεταλλικά κλιπ. Θήκες με δυνατότητα αλλαγής θέσης. Ιδανική για αποθήκευση εργαλείων εξαρτημάτων κλπ Άθραυστο διαφανές καπάκι Με μοναδικό σχεδιασμό που κλειδώνει όλες τις ταμπакιєρες στα θέση τους. Μέγιστο βάρος 20Kg 7,8lt

ΚΩΔ.	ΚΩΔΙΚΟΣ	ΠΕΡΙΓΡΑΦΗ
A-E895	FMST62967-1	44,0x33,7x11,95cm
ΚΑΡΤΕΛΑ	ΣΥΣΚ.	ΓΡΑΜΜΩΤΟΣ ΚΩΔ.
ΟΧΙ	4	3253561829673



ΤΡΟΧΗΛΑΤΗ ΕΡΓΑΛΕΙΟΘΗΚΗ ΜΠΑΟΥΛΟ T-STAK/PRO-STAK
Μπορείτε να εναποθέσετε επάνω οποιαδήποτε άλλη εργαλειοθήκη επιλογής σας από την σειρά T-STAK Ρόδες ΒΤ 7" και πλαινά άγκιστρα για συγκράτηση εργαλειοθήκης Τηλεσκοπική λαβή με αντοχή 50kg Μεταλλικά κλιπ Μέγιστο βάρος: 30 kg Υποδοχή λουκέτου,ετικέτα ονόματος 36lt

ΚΩΔ.	ΚΩΔΙΚΟΣ	ΠΕΡΙΓΡΑΦΗ
A-E291	FMST1-75753	51,2x43,5x63,5cm
ΚΑΡΤΕΛΑ	ΣΥΣΚ.	ΓΡΑΜΜΩΤΟΣ ΚΩΔ.
ΟΧΙ	1	3253561757532



ΕΡΓΑΛΕΙΟΘΗΚΗ/ΜΠΑΟΥΛΟ ΜΕ ΜΕΓΑΛΗ ΛΑΒΗ T-STAK/PRO-STAK
Υποδοχή λουκέτου, ετικέτα ονόματος Βαθύ μπουόλο, μέγιστο φορτίο 25kg Μακριά μεταλλική λαβή Στο εσωτερικό περιλαμβάνεται και δίσκος εναπόθεσης εξαρτημάτων κλπ Ανοξειδωτα κλιπ βαριάς χρήσης 23lt

ΚΩΔ.	ΚΩΔΙΚΟΣ	ΠΕΡΙΓΡΑΦΗ
A-E293	FMST1-75796	44,2x33,8x32,3cm
ΚΑΡΤΕΛΑ	ΣΥΣΚ.	ΓΡΑΜΜΩΤΟΣ ΚΩΔ.
ΟΧΙ	1	3253561757969



ΕΡΓΑΛΕΙΟΘΗΚΗ/ΜΠΑΟΥΛΟ T-STAK/PRO-STAK
Υποδοχή λουκέτου, ετικέτα ονόματος Βαθύ μπουόλο, μέγιστο φορτίο 25kg Στο εσωτερικό περιλαμβάνεται και δίσκος εναπόθεσης εξαρτημάτων κλπ Ανοξειδωτα κλιπ βαριάς χρήσης για περισσότερη δύναμη και ανθεκτικότητα 23lt

ΚΩΔ.	ΚΩΔΙΚΟΣ	ΠΕΡΙΓΡΑΦΗ
A-E836	FMST1-71971	44x33,2x32 cm
ΚΑΡΤΕΛΑ	ΣΥΣΚ.	ΓΡΑΜΜΩΤΟΣ ΚΩΔ.
ΟΧΙ	2	3253561719714

ΜΕΤΑΦΟΡΑ & ΑΠΟΘΗΚΕΥΣΗ

ΑΝΟΙΚΤΟ ΚΑΛΑΘΙ ΜΕΤΑΦΟΡΑΣ T-STAK/PRO-STAK

Εργονομική λαβή μεταφοράς
Μεγάλος ανοιχτός εσωτερικός χώρος
για μαζική αποθήκευση
Μέγιστο φορτίο 10kg
Υποδοχή για ετικέτα ονόματος
27lt



ΚΩΔ.	ΚΩΔΙΚΟΣ	ΠΕΡΙΓΡΑΦΗ
A-E816	FMST1-75794	44,0x27,5x32,0cm
ΚΑΡΤΕΛΑ	ΣΥΣΚ.	ΓΡΑΜΜΩΤΟΣ ΚΩΔ.
ΟΧΙ	1	3253561757945

ΕΡΓΑΛΕΙΟΘΗΚΗ ΜΕ 2 ΣΥΡΤΑΡΙΑ T-STAK/PRO-STAK

Εργαλειοθήκη με 2 συρτάρια που
περιέχουν ρυθμιζόμενα διαχωριστικά
& μεταλλικούς οδηγούς
Μεταλλικά κλεισίματα, υποδοχή
λουκέτου, ετικέτα ονόματος
8lt



ΚΩΔ.	ΚΩΔΙΚΟΣ	ΠΕΡΙΓΡΑΦΗ
A-E954	FMST1-71969	44,0x31,4x17,6cm
ΚΑΡΤΕΛΑ	ΣΥΣΚ.	ΓΡΑΜΜΩΤΟΣ ΚΩΔ.
ΟΧΙ	2	3253561719691

ΕΡΓΑΛΕΙΟΘΗΚΗ ΜΕ ΕΠΙΠΛΕΟΝ 2 ΣΥΡΤΑΡΙΑ T-STAK/PRO-STAK

Εργαλειοθήκη με επιπλέον 2 συρτάρια
που περιέχουν ρυθμιζόμενα
διαχωριστικά & μεταλλικούς οδηγούς
Η μια εργαλειοθήκη είναι αποσπώμενη
με θήκες εργαλείων αφρού
Μεταλλικά κλιπ, υποδοχή λουκέτου
ετικέτα ονόματος
21,5lt



ΚΩΔ.	ΚΩΔΙΚΟΣ	ΠΕΡΙΓΡΑΦΗ
A-E865	FMST1-71981	44,0x33,2x32,6cm
ΚΑΡΤΕΛΑ	ΣΥΣΚ.	ΓΡΑΜΜΩΤΟΣ ΚΩΔ.
ΟΧΙ	2	3253561719813

ΕΡΓΑΛΕΙΟΘΗΚΗ ΜΕ ΑΝΩ ΕΝΘΕΤΟ ΧΩΡΟ ΑΠΟΘΗΚΕΥΣΗΣ T-STAK/PRO-STAK

Εργαλειοθήκη με άνω ενθετό για
αποθήκευση εξαρτημάτων κλιπ
Ο κύριος χώρος περιέχει βάση αφρώδη
για σταθεροποίηση εργαλείων.
Μακριά μεταλλική λαβή Β.Τ.
Μεταλλικά κλιπ, υποδοχή λουκέτου
ετικέτα ονόματος.
14lt



ΚΩΔ.	ΚΩΔΙΚΟΣ	ΠΕΡΙΓΡΑΦΗ
A-E960	FMST1-71967	44,0x33,17x18,5 cm
ΚΑΡΤΕΛΑ	ΣΥΣΚ.	ΓΡΑΜΜΩΤΟΣ ΚΩΔ.
ΟΧΙ	2	3253561719677

ΕΡΓΑΛΕΙΟΘΗΚΗ/ΣΥΡΤΑΡΙ T-STAK/PRO-STAK

Εργαλειοθήκη/συρτάρι που περιέχει
πλαστικά κουτιά με μεταλλικούς οδηγούς
Μεταλλικά κλιπ
υποδοχή λουκέτου, ετικέτα ονόματος
9,5lt



ΚΩΔ.	ΚΩΔΙΚΟΣ	ΠΕΡΙΓΡΑΦΗ
A-E956	FMST1-71968	44,0x31,4x17,6cm
ΚΑΡΤΕΛΑ	ΣΥΣΚ.	ΓΡΑΜΜΩΤΟΣ ΚΩΔ.
ΟΧΙ	2	3253561719684

ΦΑΚΕΛΟΣ/ΘΗΚΗ ΕΡΓΑΣΙΑΣ T-STAK/PRO-STAK

Ιδανικός για τοποθέτηση εγγράφων και
Εξωτερικό & εσωτερικό έλασμα
συγκράτησης φύλλων χαρτιού
Φωτισμός led για ανάγνωση ακόμη
και σε σκοτεινές συνθήκες
Εσωτερική θήκη για κινητό κλιπ



ΚΩΔ.	ΚΩΔΙΚΟΣ	ΠΕΡΙΓΡΑΦΗ
A-E279	FMST82721-1	41,5x29,0x6,5cm
ΚΑΡΤΕΛΑ	ΣΥΣΚ.	ΓΡΑΜΜΩΤΟΣ ΚΩΔ.
ΟΧΙ	4	3253561827211

ΕΡΓΑΛΕΙΟΘΗΚΗ ΜΕ ΔΙΠΛΗ ΛΑΒΗ T-STAK/PRO-STAK

Εργαλειοθήκη με διπλή λαβή
Ο κύριος χώρος περιέχει βάση αφρώδη
prescut για σταθεροποίηση εργαλείων και
Μεταλλικά κλιπ, υποδοχή λουκέτου
ετικέτα ονόματος
13,5lt



ΚΩΔ.	ΚΩΔΙΚΟΣ	ΠΕΡΙΓΡΑΦΗ
A-E963	FMST1-71966	44,6x33,2x16,3cm
ΚΑΡΤΕΛΑ	ΣΥΣΚ.	ΓΡΑΜΜΩΤΟΣ ΚΩΔ.
ΟΧΙ	2	3253561719660

ΕΡΓΑΛΕΙΟΘΗΚΗ ΜΕ ΔΙΠΛΗ ΛΑΒΗ T-STAK/PRO-STAK

Εργαλειοθήκη με διπλή λαβή
Μεταλλικά κλιπ, υποδοχή λουκέτου
ετικέτα ονόματος
13,5lt



ΚΩΔ.	ΚΩΔΙΚΟΣ	ΠΕΡΙΓΡΑΦΗ
A-H1002	FMST1-75502	44,6x33,2x16,3cm
ΚΑΡΤΕΛΑ	ΣΥΣΚ.	ΓΡΑΜΜΩΤΟΣ ΚΩΔ.
ΟΧΙ	2	

ΜΕΤΑΦΟΡΑ & ΑΠΟΘΗΚΕΥΣΗ

ΕΠΑΓΓΕΛΜΑΤΙΚΗ ΕΡΓΑΛΕΙΟΘΗΚΗ 18" T-STAK/PRO-STAK

Ανθεκτική λαβή, ιμάντας ώμου
Πολλές θέσεις εσωτερικές, εξωτερικές
για εργαλεία, αλφάδια κλπ
Υφασμα 600x600 denier
Σκληρός αδιάβροχος πάτος με άγκιστρα
T-STAK.

Μέγιστο βάρος 30kg
ΚΩΔΙΚΟΣ ΠΡΟΣ ΚΑΤΑΡΓΗΣΗ



ΚΩΔ.	ΚΩΔΙΚΟΣ	ΠΕΡΙΓΡΑΦΗ
A-E897	FMST83297-1	45,0x42,0x24,0cm
ΚΑΡΤΕΛΑ	ΣΥΣΚ.	ΓΡΑΜΜΩΤΟΣ ΚΩΔ.
ΟΧΙ	4	3253561832970

ΕΠΑΓΓΕΛΜΑΤΙΚΗ ΑΝΟΙΧΤΗ ΕΡΓ/ΚΗ T-STAK/PRO-STAK

Λαβή μεταφοράς και ιμάντας ώμου με επένδυση
30 διαφορετικές θέσεις εσωτερικές & εξωτερικές
Υφασμα 600x600
Σκληρός αδιάβροχος πάτος με άγκιστρα
Συμβατό με T-STAK/PROSTAK.
Μέγιστο βάρος 18kg



ΚΩΔ.	ΚΩΔΙΚΟΣ	ΠΕΡΙΓΡΑΦΗ
A-E287	FMST17624-1	23,4x36,5x16,5cm
ΚΑΡΤΕΛΑ	ΣΥΣΚ.	ΓΡΑΜΜΩΤΟΣ ΚΩΔ.
ΟΧΙ	4	3253561176241

ΕΠΑΓΓΕΛΜΑΤΙΚΟ ΜΠΑΟΥΛΟ 113lt PRO-STAK

Διαιρούμενο καπάκι για ευκολη προσβαση.
Πτυσσόμενη λαβή και τροχοί Β.Τ. βοηθούν στην άνετη μετακίνηση
Το καπάκι έχει εσοχή σχήματος V για στερέωση και κοπή υλικών με πριόνι.
Χωρητικότητα 113lt λίτρων
Μέγιστο βάρος 50kg



ΚΩΔ.	ΚΩΔΙΚΟΣ	ΠΕΡΙΓΡΑΦΗ
A-E008	FMST17870-1	66,6 x 34 x 45,8cm
ΚΑΡΤΕΛΑ	ΣΥΣΚ.	ΓΡΑΜΜΩΤΟΣ ΚΩΔ.
ΟΧΙ	1	

ΤΡΟΧΗΛΑΤΗ ΕΡΓΑΛΕΙΟΘΗΚΗ 3ΤΕΜ ΕΤΟΙΜΗ ΣΥΝΘΕΣΗ T-STAK/PRO-STAK

Αποτελείται από 3 τμμ:
FMST1-71979 ταμπακιέρα με διαφανές καπάκι, FMST1-71967 θήκη εργαλείων και το τροχήλατο μπαούλο TSTAK FMST1-75753



ΚΩΔ.	ΚΩΔΙΚΟΣ	ΠΕΡΙΓΡΑΦΗ
A-E880	FMST1-80103	51,2x63x70cm
ΚΑΡΤΕΛΑ	ΣΥΣΚ.	ΓΡΑΜΜΩΤΟΣ ΚΩΔ.
ΟΧΙ	1	3253561801037

ΤΡΟΧΗΛΑΤΗ ΕΡΓΑΛΕΙΟΘΗΚΗ 5ΤΕΜ ΕΤΟΙΜΗ ΣΥΝΘΕΣΗ T-STAK/PRO-STAK

Αποτελείται από 5 τμμ:
FMST1-71970 ταμπακιέρα με διαφανές καπάκι, FMST1-71968 συρταριέρα FMST1-71966 θήκη εργαλείων FMST1-71971 βαθύ μπαούλο FMST1-71972 βάση με ρόδες



ΚΩΔ.	ΚΩΔΙΚΟΣ	ΠΕΡΙΓΡΑΦΗ
A-E925	FMST1-80107	44x33,17x102,62cm
ΚΑΡΤΕΛΑ	ΣΥΣΚ.	ΓΡΑΜΜΩΤΟΣ ΚΩΔ.
ΟΧΙ	1	3253561801075

ΜΕΤΑΦΟΡΑ & ΑΠΟΘΗΚΕΥΣΗ ΜΕΤΑΛΛΙΚΟΙ ΕΡΓΑΛΕΙΟΦΟΡΕΙΣ ΣΥΝΕΡΓΕΙΩΝ ΑΥΤΟΚΙΝΗΤΩΝ



ΤΡΟΧΗΛΑΤΟΣ ΜΕΤΑΛΛΙΚΟΣ ΕΡΓΑΛΕΙΟΦΟΡΟΣ ΣΥΝΕΡΓΕΙΟΥ 27" ΜΕ 7 ΣΥΡΤΑΡΙΑ

Προσαρμόσιμο σύστημα εναλλάξιμων θηκών Trans-Module με εργαλεία επιλογής πελάτη.
Κάθε συρτάρι μπορεί να φέρει φορτίο έως 20kg
Διαθέτει κλειδαριά με 2 κλειδιά.
5 ρηχά συρτάρια και 2 βαθιά.
Ισχυρή κατασκευή για να αντέχει μέχρι 300kg μέγιστο φορτίο.
Ανθεκτικές ρόδες, οι δύο με φρένο για εύκολη μετακίνηση και ασφάλεια.
Αντιολισθητική επιφάνεια στο επάνω μέρος.
Συρτάρια με γλυσιέρες και στρογγυλεμένες γωνίες που μειώνουν τον κίνδυνο τραυματισμού.



ΚΩΔ.	ΚΩΔΙΚΟΣ	ΠΕΡΙΓΡΑΦΗ	ΚΑΡΤΕΛΑ	ΣΥΣΚ.	ΓΡΑΜΜΩΤΟΣ ΚΩΔ.
A-E009	STST74306-1	89 x 51,5 x 73,5 cm	ΟΧΙ	1	3253561743061



ΤΡΟΧΗΛΑΤΟΣ ΜΕΤΑΛΛΙΚΟΣ ΕΡΓΑΛΕΙΟΦΟΡΟΣ ΣΥΝΕΡΓΕΙΟΥ 27" ΜΕ 5 ΣΥΡΤΑΡΙΑ

Προσαρμόσιμο σύστημα εναλλάξιμων θηκών Trans-Module με εργαλεία επιλογής πελάτη.
Κάθε συρτάρι μπορεί να φέρει φορτίο έως 20kg
Διαθέτει κλειδαριά με 2 κλειδιά.
3 ρηχά συρτάρια, 1 μεσσαίο και 1 βαθύ.
Ισχυρή κατασκευή για να αντέχει μέχρι 300kg μέγιστο φορτίο.
Ανθεκτικές ρόδες, οι δύο με φρένο για εύκολη μετακίνηση και ασφάλεια.
Αντιολισθητική επιφάνεια στο επάνω μέρος.
Συρτάρια με γλυσιέρες και στρογγυλεμένες γωνίες που μειώνουν τον κίνδυνο τραυματισμού.



ΚΩΔ.	ΚΩΔΙΚΟΣ	ΠΕΡΙΓΡΑΦΗ	ΚΑΡΤΕΛΑ	ΣΥΣΚ.	ΓΡΑΜΜΩΤΟΣ ΚΩΔ.
A-E010	STST74305-1	89 x 51,5 x 73,5 cm	ΟΧΙ	1	

ΣΥΜΒΑΤΕΣ ΣΥΛΛΟΓΕΣ ΕΡΓΑΛΕΙΩΝ TRANSMODULE



STMT1-74726 TRANSMODULE ΘΗΚΗ ΜΕ ΚΑΡΥΔΑΚΙΑ 1/2" κλπ, ΣΕΤ 23 ΤΕΜ

Θήκη Trans-Module που περιλαμβάνει 18 δωδεκάγωνα καρυδάκια 8,9,10,11,12,13,14,15,16,17,18,19,21,22,24,27,30,32 mm, 1 πολύσπαστο, 1 κασάνια, 2 προέκτασεις 125mm & 250mm, 1 αντάπτορα L.
Συμβατό με: Μεταλλικές εργαλειοθήκες STST1-75507, STST1-75508, STST1-75509, STST1-75510 και μεταλλικούς εργαλειοφορείς STMT1-74306, STMT1-74305

ΚΩΔ.	ΚΩΔΙΚΟΣ	ΠΕΡΙΓΡΑΦΗ	ΚΑΡΤΕΛΑ	ΣΥΣΚ.	ΓΡΑΜΜΩΤΟΣ ΚΩΔ.
A-K4227	STMT1-74726	38,6x18,8x4,8 cm	ΟΧΙ	1	3253561747267



STMT1-74173 TRANSMODULE ΘΗΚΗ ΜΕ ΚΑΡΥΔΑΚΙΑ 1/2" κλπ, ΣΕΤ 23 ΤΕΜ

Θήκη Trans-Module που περιλαμβάνει 18 εξάγωνα καρυδάκια 8,9,10,11,12,13,14,15,16,17,18,19,21,22,24,27,30,32 mm, 1 πολύσπαστο, 1 κασάνια, 2 προέκτασεις 125mm & 250mm, 1 αντάπτορα L.
Συμβατό με: Μεταλλικές εργαλειοθήκες STST1-75507, STST1-75508, STST1-75509, STST1-75510 και μεταλλικούς εργαλειοφορείς STMT1-74306, STMT1-74305

ΚΩΔ.	ΚΩΔΙΚΟΣ	ΠΕΡΙΓΡΑΦΗ	ΚΑΡΤΕΛΑ	ΣΥΣΚ.	ΓΡΑΜΜΩΤΟΣ ΚΩΔ.
A-K4226	STMT1-74173	38,6x18,8x4,8 cm	ΟΧΙ	1	3253560741730



STMT1-74177 TRANSMODULE ΘΗΚΗ ΜΕ ΠΟΛΥΓΩΝΑ, ΣΕΤ 10 ΤΕΜ

Θήκη Trans-Module που περιλαμβάνει 10 πολύγωνα 6x7, 8x9, 10x12, 11x13, 12x14, 14x15, 16x17, 18x19, 21x23, 22x24mm
Συμβατό με: Μεταλλικές εργαλειοθήκες STST1-75507, STST1-75508, STST1-75509, STST1-75510 και μεταλλικούς εργαλειοφορείς STMT1-74306, STMT1-74305

ΚΩΔ.	ΚΩΔΙΚΟΣ	ΠΕΡΙΓΡΑΦΗ	ΚΑΡΤΕΛΑ	ΣΥΣΚ.	ΓΡΑΜΜΩΤΟΣ ΚΩΔ.
A-K269	STMT1-74177	38,6x18,8x4,8 cm	ΟΧΙ	1	

ΜΕΤΑΦΟΡΑ & ΑΠΟΘΗΚΕΥΣΗ



STMT1-74174 TRANSMODULE ΘΗΚΗ ΜΕ ΚΑΡΥΔΑΚΙΑ 3/8" ΚΛΠ, ΣΕΤ 36 ΤΕΜ

Θήκη Trans-Module που περιλαμβάνει 14 δωδεκάγωνα καρυδάκια 8,9,10,11,12,13,14,15,16,17,18,19,21,22 mm, 1 πολύσπαστο, 13 μακρύτερα εξάγωνα καρυδάκια 8,10,11,12,13,14,15,16,17,18,19,21,22mm 1 κασάνια, 1 προέκταση 125mm, καρυδάκια/μύτες 3 αλεν 4,5,6mm & 3 torx T25,30,40. Συμβατό με: Μεταλλικές εργαλειοθήκες STST1-75507, STST1-75508, STST1-75509, STST1-75510 και μεταλλικούς εργαλειοφορείς STMT1-74306, STMT1-74305

ΚΩΔ.	ΚΩΔΙΚΟΣ	ΠΕΡΙΓΡΑΦΗ	ΚΑΡΤΕΛΑ	ΣΥΣΚ.	ΓΡΑΜΜΩΤΟΣ ΚΩΔ.
A-K4229	STMT1-74174	38,6x18,8x4,8 cm	ΟΧΙ	1	3253560741747



STMT1-74175 TRANSMODULE ΘΗΚΗ ΜΕ ΚΑΡΥΔΑΚΙΑ 1/4" ΚΛΠ, ΣΕΤ 60 ΤΕΜ

Θήκη Trans-Module που περιλαμβάνει 13 εξάγωνα καρυδάκια 4/4,5/5/5,5/6/7/8/9/10/11/12/13/14mm 12 μακρύτερα καρυδάκια 4/5/5,5/6/7/8/9/10/11/12/13/14mm, 1 πολύσπαστο, 1 κασάνια, 1 μανέλα «T» 2 προεκτάσεις 50mm & 100mm, 1 κατσαβίδι/αντάπτορα με 3 ίσιες μύτες, 3 PZD μύτες, 3 PH μύτες 8 torx μύτες, 3 αλεν μύτες και 6 καρυδάκια 2/2,5/3/4/5/6mm.

Συμβατό με: Μεταλλικές εργαλειοθήκες STST1-75507, STST1-75508, STST1-75509, STST1-75510 και μεταλλικούς εργαλειοφορείς STMT1-74306, STMT1-74305

ΚΩΔ.	ΚΩΔΙΚΟΣ	ΠΕΡΙΓΡΑΦΗ	ΚΑΡΤΕΛΑ	ΣΥΣΚ.	ΓΡΑΜΜΩΤΟΣ ΚΩΔ.
A-K4230	STMT1-74175	38,6x18,8x4,8 cm	ΟΧΙ	1	3253560741761



STMT1-74176 TRANSMODULE ΘΗΚΗ ΜΕ ΚΑΡΥΔΑΚΙΑ ΜΥΤΕΣ TORX, ΣΕΤ 24 ΤΕΜ

Θήκη Trans-Module που περιλαμβάνει 9 εξάγωνα καρυδάκια 10,11,12,14,16,20,22,24mm 6 μακρύτερα καρυδάκια/μύτες torx 30,40,45,50,55,60 και 9 καρυδάκια/μύτες torx 20,25,27,30,40,45,50,55,60. Συμβατό με: Μεταλλικές εργαλειοθήκες STST1-75507, STST1-75508, STST1-75509, STST1-75510 και μεταλλικούς εργαλειοφορείς STMT1-74306, STMT1-74305

ΚΩΔ.	ΚΩΔΙΚΟΣ	ΠΕΡΙΓΡΑΦΗ	ΚΑΡΤΕΛΑ	ΣΥΣΚ.	ΓΡΑΜΜΩΤΟΣ ΚΩΔ.
A-K4228	STMT1-74176	38,6x18,8x4,8 cm	ΟΧΙ	1	3253560741761



STMT1-74178 TRANSMODULE ΘΗΚΗ ΜΕ ΓΕΡΜΑΝΟΠΟΛΥΓΩΝΑ, ΣΕΤ 16 ΤΕΜ

Θήκη Trans-Module που περιλαμβάνει γερμανοπολύγωνα 6,7,8,9,10,11,12,13,14,15,16,17,18,19,22,24mm. Συμβατό με: Μεταλλικές εργαλειοθήκες STST1-75507, STST1-75508, STST1-75509, STST1-75510 και μεταλλικούς εργαλειοφορείς STMT1-74306, STMT1-74305

ΚΩΔ.	ΚΩΔΙΚΟΣ	ΠΕΡΙΓΡΑΦΗ	ΚΑΡΤΕΛΑ	ΣΥΣΚ.	ΓΡΑΜΜΩΤΟΣ ΚΩΔ.
A-K270	STMT1-74178	38,6x18,8x4,8 cm	ΟΧΙ	1	3253560741785



STMT1-74179 TRANSMODULE ΘΗΚΗ ΜΕ ΠΕΝΣΟΕΙΔΗ, ΣΕΤ 4 ΤΕΜ

Θήκη Trans-Module που περιλαμβάνει κυρτό μυτοσίμπιδο 200mm, πένσα 180mm, απογυμνωτή καλωδίων και πλαγιόκοπτη 150mm. Συμβατό με: Μεταλλικές εργαλειοθήκες STST1-75507, STST1-75508, STST1-75509, STST1-75510 και μεταλλικούς εργαλειοφορείς STMT1-74306, STMT1-74305

ΚΩΔ.	ΚΩΔΙΚΟΣ	ΠΕΡΙΓΡΑΦΗ	ΚΑΡΤΕΛΑ	ΣΥΣΚ.	ΓΡΑΜΜΩΤΟΣ ΚΩΔ.
A-Π0187	STMT1-74179	38,6x18,8x4,8 cm	ΟΧΙ	1	3253560741792



STMT1-74180 TRANSMODULE ΘΗΚΗ ΜΕ ΠΕΝΣΟΕΙΔΗ, ΣΕΤ 4 ΤΕΜ

Θήκη Trans-Module που περιλαμβάνει 2 κυρτά μυτοσίμπιδα ασφαλείων 180mm και 2 ίσια μυτοσίμπιδα ασφαλείων 180mm. Συμβατό με: Μεταλλικές εργαλειοθήκες STST1-75507, STST1-75508, STST1-75509, STST1-75510 και μεταλλικούς εργαλειοφορείς STMT1-74306, STMT1-74305

ΚΩΔ.	ΚΩΔΙΚΟΣ	ΠΕΡΙΓΡΑΦΗ	ΚΑΡΤΕΛΑ	ΣΥΣΚ.	ΓΡΑΜΜΩΤΟΣ ΚΩΔ.
A-Π0186	STMT1-74180	38,6x18,8x4,8 cm	ΟΧΙ	1	3253560741808



STMT1-74181 TRANSMODULE ΘΗΚΗ ΜΕ ΚΑΤΣΑΒΙΔΙΑ CUSHION GRIP, ΣΕΤ 8 ΤΕΜ

Θήκη Trans-Module που περιλαμβάνει 4 ίσια κατσαβίδια 3x100/ 5x150/ 6,5x150/ 8x200mm και 4 κατσαβίδια PH 0x60, 1x100, 2x125, 3x150mm

Συμβατό με: Μεταλλικές εργαλειοθήκες STST1-75507, STST1-75508, STST1-75509, STST1-75510 και μεταλλικούς εργαλειοφορείς STMT1-74306, STMT1-74305

ΚΩΔ.	ΚΩΔΙΚΟΣ	ΠΕΡΙΓΡΑΦΗ	ΚΑΡΤΕΛΑ	ΣΥΣΚ.	ΓΡΑΜΜΩΤΟΣ ΚΩΔ.
A-K4231	STMT1-74181	38,6x18,8x4,8 cm	ΟΧΙ	1	3253560741815



STMT1-74182 TRANSMODULE ΘΗΚΗ ΜΕ ΚΑΤΣΑΒΙΔΙΑ CUSHION GRIP, ΣΕΤ 6 ΤΕΜ

Θήκη Trans-Module που περιλαμβάνει 6 κατσαβίδια TORX 10x80, 15x80, 20x120, 25x120, 30x120, 40x120mm. Συμβατό με: Μεταλλικές εργαλειοθήκες STST1-75507, STST1-75508, STST1-75509, STST1-75510 και μεταλλικούς εργαλειοφορείς STMT1-74306, STMT1-74305

ΚΩΔ.	ΚΩΔΙΚΟΣ	ΠΕΡΙΓΡΑΦΗ	ΚΑΡΤΕΛΑ	ΣΥΣΚ.	ΓΡΑΜΜΩΤΟΣ ΚΩΔ.
A-K4232	STMT1-74182	38,6x18,8x4,8 cm	ΟΧΙ	1	3253560741822

ΜΕΤΑΦΟΡΑ & ΑΠΟΘΗΚΕΥΣΗ

ΠΑΓΚΟΣ/ΤΡΑΠΕΖΙ ΕΡΓΑΣΙΑΣ ΠΤΥΣΣΟΜΕΝΟΣ Β.Τ. FATMAX®
Μεταλλικά πόδια που αντέχουν φορτίο έως και 455kg.
Μεγάλη επιφάνεια εργασίας (85x60 cm) επιτρέπει πληθώρα εργασιών.
Συμβατός με σφιγκτήρες, κατάλληλος για οριζόντια και κάθετη τοποθέτηση τους λαβές για μεταφορά και αποθήκευση.
Διπλώνει σε δευτερόλεπτα για εύκολη και γρήγορη μεταφορά & αποθήκευση.



ΚΩΔ.	ΚΩΔΙΚΟΣ	ΠΕΡΙΓΡΑΦΗ
A-E828	FMST1-75672	MAX 455 kg
ΚΑΡΤΕΛΑ	ΣΥΣΚ.	ΓΡΑΜΜΩΤΟΣ ΚΩΔ.
ΟΧΙ	1	3253561756726

ΠΑΓΚΟΣ/ΤΡΑΠΕΖΙ ΕΡΓΑΣΙΑΣ ΠΤΥΣΣΟΜΕΝΟΣ Β.Τ. FATMAX®
Μεταλλικά πόδια που αντέχουν φορτίο έως και 320kg.
Μεγάλη επιφάνεια εργασίας (85x60 cm) επιτρέπει πληθώρα εργασιών.
Συμβατός με σφιγκτήρες, κατάλληλος για οριζόντια και κάθετη τοποθέτηση τους λαβές για μεταφορά και αποθήκευση.
Διπλώνει η επιφάνεια εργασίας και τα πόδια εξασφαλίζοντας εύκολη μεταφορά & αποθήκευση.



ΚΩΔ.	ΚΩΔΙΚΟΣ	ΠΕΡΙΓΡΑΦΗ
A-E715	STST83492-1	MAX 320 kg
ΚΑΡΤΕΛΑ	ΣΥΣΚ.	ΓΡΑΜΜΩΤΟΣ ΚΩΔ.
ΟΧΙ	1	3253561834929

ΠΑΓΚΟΣ/ΤΡΑΠΕΖΙ ΕΡΓΑΣΙΑΣ ΠΤΥΣΣΟΜΕΝΟ Β.Τ. FATMAX®
Εναλλαγή ύψους εργασίας (59,5cm - 77,5cm) για ευελιξία στην εργασία
Μέγιστο βάρος 250kg.
Συμβατός με σφιγκτήρες μαραγκών
Ανοιγμα σιαγόνας 0-26cm
Ενσωματωμένη αυλάκωση V για ασφαλή τοποθέτηση ξύλου, σωλήνα.
Ανθεκτική κατασκευή με ατσάλινο πλαίσιο.



ΚΩΔ.	ΚΩΔΙΚΟΣ	ΠΕΡΙΓΡΑΦΗ
A-E1101	STST83400-1	MAX 250 kg
ΚΑΡΤΕΛΑ	ΣΥΣΚ.	ΓΡΑΜΜΩΤΟΣ ΚΩΔ.
ΟΧΙ	1	3253561834004

ΠΑΓΚΟΣ/ΤΡΑΠΕΖΙ ΕΡΓΑΣΙΑΣ ΠΤΥΣΣΟΜΕΝΟ Β.Τ. FATMAX®
Εναλλαγή ύψους εργασίας (62cm - 80cm) για ευελιξία στην εργασία
Μέγιστο βάρος 250kg.
Συμβατός με σφιγκτήρες μαραγκών
Ανοιγμα σιαγόνας 0-29cm
Ενσωματωμένη αυλάκωση V για ασφαλή τοποθέτηση ξύλου, σωλήνα.
Ανθεκτική κατασκευή με ατσάλινο πλαίσιο.



ΚΩΔ.	ΚΩΔΙΚΟΣ	ΠΕΡΙΓΡΑΦΗ
A-E1102	STST83800-1	MAX 250 kg
ΚΑΡΤΕΛΑ	ΣΥΣΚ.	ΓΡΑΜΜΩΤΟΣ ΚΩΔ.
ΟΧΙ	1	3253561838002

ΚΑΒΑΛΕΤΑ ΑΛΟΥΜΙΝΙΟΥ Β.Τ. ΑΝΑΔΙΠΛΟΥΜΕΝΑ 2 ΤΕΜ FATMAX®
Διατίθεται σε συσκευασία 2 τεμ.
Βάρος 5,25 κιλά-ελαφρύ στη μεταφορά.
Βαρύου τύπου μεταλλικά πτυσσόμενα πόδια επιτρέπουν την υποστήριξη μεγάλους βάρους έως 1100kg/ζεύγος.
Ρυθμιζόμενο ύψος από 215χλ. έως μέγιστο 1025 χλ. με έκταση κάθε σκέλους. Εσοχές "V" για στερέωση ξύλου προς κοπή.



ΚΩΔ.	ΚΩΔΙΚΟΣ	ΠΕΡΙΓΡΑΦΗ
A-E958	192-980	68,5 x 10 x 83 cm
ΚΑΡΤΕΛΑ	ΣΥΣΚ.	ΓΡΑΜΜΩΤΟΣ ΚΩΔ.
ΟΧΙ	1	3253561736070

ΚΑΒΑΛΕΤΑ Β.Τ. ΑΝΑΔΙΠΛΟΥΜΕΝΑ 2 ΤΕΜ FATMAX®
Καβαλέτα γενικής χρήσης με δυνατότητα αντοχής 900Kg ανά ζεύγος (συσκ.).
Μικρό βάρος, καινοτόμος σχεδιασμός επιτρέπει μεταφορά σε οποιαδήποτε χώρο εργασίας. Ενσωματωμένη λαβή Σχεδίαση επιτρέπει την εργασία με σφυγκτήρες σκανδάλης stanley
Αντιολισθητικό καουτσούκ αποτρέπει την ολίσθηση υλικών. Εσοχές "V" για στερέωση ξύλου προς κοπή.



ΚΩΔ.	ΚΩΔΙΚΟΣ	ΠΕΡΙΓΡΑΦΗ
A-E834	FMST1-75763	26,0x11,0x112,0cm
ΚΑΡΤΕΛΑ	ΣΥΣΚ.	ΓΡΑΜΜΩΤΟΣ ΚΩΔ.
ΟΧΙ	1	3253561757631

ΚΑΒΑΛΕΤΑ ΑΝΑΔΙΠΛΟΥΜΕΝΑ ΑΛΟΥΜΙΝΙΟΥ 2 ΤΕΜ STANLEY
Καβαλέτα γενικής χρήσης με δυνατότητα υποστήριξης 450Kg ανά ζεύγος.
Μικρό βάρος που τα κάνει εύκολα στην μεταφορά τους.



ΚΩΔ.	ΚΩΔΙΚΟΣ	ΠΕΡΙΓΡΑΦΗ
A-E927	STST81337-1	85,5X73,6X42,4cm
ΚΑΡΤΕΛΑ	ΣΥΣΚ.	ΓΡΑΜΜΩΤΟΣ ΚΩΔ.
ΟΧΙ	1	3253561813375

ΚΑΒΑΛΕΤΑ Β.Τ. ΑΝΑΔΙΠΛΟΥΜΕΝΑ 2 ΤΕΜ FATMAX®
Καβαλέτα γενικής χρήσης με δυνατότητα αντοχής 340Kg ανά ζεύγος (συσκ.).
Μικρό βάρος, καινοτόμος σχεδιασμός επιτρέπει μεταφορά σε οποιαδήποτε χώρο εργασίας.
Ενσωματωμένη λαβή



ΚΩΔ.	ΚΩΔΙΚΟΣ	ΠΕΡΙΓΡΑΦΗ
A-E972	1-97-475	101,7X75,8X12,5cm
ΚΑΡΤΕΛΑ	ΣΥΣΚ.	ΓΡΑΜΜΩΤΟΣ ΚΩΔ.
ΟΧΙ	1	3253561974755

ΜΕΤΑΦΟΡΑ & ΑΠΟΘΗΚΕΥΣΗ

ΚΑΒΑΛΕΤΑ ΑΝΑΔΙΠΛΟΥΜΕΝΑ ΠΛΑΣΤΙΚΑ 2 ΤΕΜ STANLEY

Καβαλέτα γενικής χρήσης με δυνατότητα υποστήριξης 450Kg ανά ζεύγος.
Μικρό βάρος που τα κάνει εύκολα στην μεταφορά τους.
Χρήσιμα ράφια για εναποθέση εργαλείων και
Ελαστικά πόδια με αντιολισθητική επιφάνεια για καλύτερη σταθερότητα



ΚΩΔ.	ΚΩΔΙΚΟΣ	ΠΕΡΙΓΡΑΦΗ
A-E702	STST1-70559	71,4 x 76,2 x 7,6 cm
ΚΑΡΤΕΛΑ	ΣΥΣΚ.	ΓΡΑΜΜΩΤΟΣ ΚΩΔ.
ΟΧΙ	1	3253561705595

ΚΑΒΑΛΕΤΑ ΑΝΑΔΙΠΛΟΥΜΕΝΑ ΠΛΑΣΤΙΚΑ 2 ΤΕΜ STANLEY

Καβαλέτα γενικής χρήσης με δυνατότητα υποστήριξης 455Kg ανά ζεύγος. Μικρό βάρος που τα κάνει εύκολα στην μεταφορά τους.
Χρήσιμα ράφια για εναποθέση εργαλείων και
Εσοχές "V" για στερέωση ξύλου ή σωλήνα προς κοπή.
Ελαστικά πόδια με αντιολισθητική επιφάνεια για καλύτερη σταθερότητα



ΚΩΔ.	ΚΩΔΙΚΟΣ	ΠΕΡΙΓΡΑΦΗ
A-E710	STST1-70713	69,43x 81,5 x 10,5 cm
ΚΑΡΤΕΛΑ	ΣΥΣΚ.	ΓΡΑΜΜΩΤΟΣ ΚΩΔ.
ΟΧΙ	1	3253561707131

ΚΑΒΑΛΕΤΑ ΑΝΑΔΙΠΛΟΥΜΕΝΑ ΠΛΑΣΤΙΚΑ 2 ΤΕΜ STANLEY

Καβαλέτα γενικής χρήσης με δυνατότητα υποστήριξης 362Kg ανά ζεύγος.
Μικρό βάρος που τα κάνει εύκολα στην μεταφορά τους.
Εσοχές "V" για στερέωση ξύλου ή σωλήνα προς κοπή.
Ελαστικά πόδια με αντιολισθητική επιφάνεια για καλύτερη σταθερότητα



ΚΩΔ.	ΚΩΔΙΚΟΣ	ΠΕΡΙΓΡΑΦΗ
A-E764	STST1-70355	58,1 x 81,8 x 12,6 cm
ΚΑΡΤΕΛΑ	ΣΥΣΚ.	ΓΡΑΜΜΩΤΟΣ ΚΩΔ.
ΟΧΙ	1	3253561703553

ΓΙΛΕΚΟ ΕΡΓΑΣΙΑΣ FATMAX®

Πολλές τσέπες για εύκολη μεταφορά εργαλείων με ευκολη πρόσβαση.
Ρυθμιζόμενος ιμάντας ώμου
Ειδικό διαπνέον υλικό επιτρέπει άνετη εργασία ακόμη και τους θερινούς μήνες
Ενός μεγέθους με πλαινούς ρυθμιζόμενους ιμάντες.
Ταινίες ανάκλασης για ασφαλεία και καλύτερη ορατότητα από τρίτους.



ΚΩΔ.	ΚΩΔΙΚΟΣ	ΠΕΡΙΓΡΑΦΗ
A-E861	FMST1-71181	47 x 7 x 58 cm
ΚΑΡΤΕΛΑ	ΣΥΣΚ.	ΓΡΑΜΜΩΤΟΣ ΚΩΔ.
ΟΧΙ	2	3253561711817

ΘΗΚΗ ΕΡΓΑΛΕΙΩΝ

Δένεται ρολό για εύκολη αποθήκευση 12 τσέπες για συγκράτηση εργαλείων
Υφασμα 600 denier



ΚΩΔ.	ΚΩΔΙΚΟΣ	ΠΕΡΙΓΡΑΦΗ
A-K1240	1-93-601	64 x 38,5 cm
ΚΑΡΤΕΛΑ	ΣΥΣΚ.	ΓΡΑΜΜΩΤΟΣ ΚΩΔ.
ΟΧΙ	12	3253561936012

ΤΣΑΝΤΑΚΙ ΜΕΣΗΣ 9" STANLEY®

CORDURA με ύφανση 600X600 denier σε δύο στρώσεις για μεγάλη αντοχή και διάρκεια ζωής.
Μεγάλη κεντρική τσέπη κατάλληλη για μικρή ατζίνα κλπ
Δύο πλαινές τσέπες για αποθήκευση εργαλείων άμεσης χρήσης.



ΚΩΔ.	ΚΩΔΙΚΟΣ	ΠΕΡΙΓΡΑΦΗ
A-K459	1-93-329	16 x 24 x 11 cm
ΚΑΡΤΕΛΑ	ΣΥΣΚ.	ΓΡΑΜΜΩΤΟΣ ΚΩΔ.
ΟΧΙ	12	3253561933295

ΤΣΑΝΤΑΚΙ ΜΕΣΗΣ STANLEY®

Μεγάλη τσέπη που κλείνει με φερμουάρ
Κατάλληλη για όλα τα απαραίτητα πχ κινητό, κλειδιά, πορτοφόλι κλπ
Ανθεκτικό υλικό 600 x 600 Denier.



ΚΩΔ.	ΚΩΔΙΚΟΣ	ΠΕΡΙΓΡΑΦΗ
A-E974	1-96-179	24 x 15,5 x 6 cm
ΚΑΡΤΕΛΑ	ΣΥΣΚ.	ΓΡΑΜΜΩΤΟΣ ΚΩΔ.
ΟΧΙ	4	3253561961793

ΕΠΑΓΓΕΛΜΑΤΙΚΗ ΔΕΡΜΑΤΙΝΗ ΖΩΝΗ ΕΡΓΑΣΙΑΣ STANLEY®

Επαγγελματική κατασκευή υψηλών προδιαγραφών από γνήσιο δέρμα (Suede)
Διπλά πρετσίνια
Ρυθμιζόμενη για κάθε σωματότυπο
Ιδανική για χρήση με όλες τις ανοιχτές τσάντες μέσης STANLEY



ΚΩΔ.	ΚΩΔΙΚΟΣ	ΠΕΡΙΓΡΑΦΗ
A-E308	STST1-80119	130 X 2,5 cm
ΚΑΡΤΕΛΑ	ΣΥΣΚ.	ΓΡΑΜΜΩΤΟΣ ΚΩΔ.
ΟΧΙ	6	3253561801198

ΜΕΤΑΦΟΡΑ & ΑΠΟΘΗΚΕΥΣΗ

ΕΠΑΓΓΕΛΜΑΤΙΚΗ ΔΕΡΜΑΤΙΝΗ ΖΩΝΗ ΜΕ ΘΗΚΕΣ STANLEY®
Κατασκευή με θήκες διαφόρων μεγεθών
Επαγγελματική κατασκευή υψηλών προδιαγραφών από γνήσιο δέρμα (Suede)
Ενισχυμένες ραφές
Αγκιστρο σφυριού
Ταιριάζει σε κάθε τύπο ζώνης



ΚΩΔ.	ΚΩΔΙΚΟΣ	ΠΕΡΙΓΡΑΦΗ
A-E307	STST1-80113	60 X 26 X 9cm
ΚΑΡΤΕΛΑ	ΣΥΣΚ.	ΓΡΑΜΜΩΤΟΣ ΚΩΔ.
ΟΧΙ	6	3253561801136

ΑΝΟΙΧΤΗ ΤΣΑΝΤΑ ΜΕΣΗΣ ΜΕ ΘΗΚΕΣ ΓΙΑ ΕΡΓΑΛΕΙΑ STANLEY®
Πολλαπλών διαστάσεων θήκες και άγκιστρο στερέωσης σφυριού
Ύφασμα 600X600 denier
Τσέπες εύκολης πρόσβασης.
Εργονομική ενίσχυση στο πίσω μέρος της τσάντας



ΚΩΔ.	ΚΩΔΙΚΟΣ	ΠΕΡΙΓΡΑΦΗ
A-E824	1-96-181	23,5 x 33,2 x 7,5 cm
ΚΑΡΤΕΛΑ	ΣΥΣΚ.	ΓΡΑΜΜΩΤΟΣ ΚΩΔ.
ΟΧΙ	4	3253561961816

ΖΩΝΗ ΕΡΓΑΛΕΙΩΝ ΜΕ ΘΗΚΕΣ STANLEY®
Ύφασμα 600 x 600 Denier
Πολλαπλών διαστάσεων τσέπες και αγκιστρα ανάρτησης σφυριών
Υποδοχή μετροταινίας.
Σχεδιασμένη να φοριέται στο εμπρός μέρος του σώματος.
Ενσωματωμένη ζώνη, μπορεί να ρυθμιστεί σε διαφορετικά μεγέθη.



ΚΩΔ.	ΚΩΔΙΚΟΣ	ΠΕΡΙΓΡΑΦΗ
A-E979	1-96-178	60 x 25,5 x 7,5 cm
ΚΑΡΤΕΛΑ	ΣΥΣΚ.	ΓΡΑΜΜΩΤΟΣ ΚΩΔ.
ΟΧΙ	4	3253561961786

ΕΠΑΓΓΕΛΜΑΤΙΚΗ ΔΕΡΜΑΤΙΝΗ ΘΗΚΗ ΣΦΥΡΙΟΥ ΓΙΑ ΖΩΝΗ ΕΡΓΑΣΙΑΣ STANLEY®
Αμφίπλευρη κατασκευή
Επαγγελματική κατασκευή υψηλών προδιαγραφών από γνήσιο δέρμα (Suede)
Ταιριάζει σε κάθε τύπο ζώνης



ΚΩΔ.	ΚΩΔΙΚΟΣ	ΠΕΡΙΓΡΑΦΗ
A-E973	STST1-80117	12 X 17,5 X 7cm
ΚΑΡΤΕΛΑ	ΣΥΣΚ.	ΓΡΑΜΜΩΤΟΣ ΚΩΔ.
ΟΧΙ	20	3253561801174

ΕΠΑΓΓΕΛΜΑΤΙΚΗ ΔΕΡΜΑΤΙΝΗ ΘΗΚΗ ΔΡΑΠΑΝΟΥ ΓΙΑ ΖΩΝΗ ΕΡΓΑΣΙΑΣ STANLEY®
Αμφίπλευρη κατασκευή
Επαγγελματική κατασκευή υψηλών προδιαγραφών από γνήσιο δέρμα (Suede)
Επιπρόσθετο δερμάτινο λαιμί κρατά το δράπανο στην θέση του
Υποδοχές για τρυπάνια, μύτες και βίδες
Ταιριάζει σε κάθε τύπο ζώνης



ΚΩΔ.	ΚΩΔΙΚΟΣ	ΠΕΡΙΓΡΑΦΗ
A-E961	STST1-80118	16 X 32 X 6cm
ΚΑΡΤΕΛΑ	ΣΥΣΚ.	ΓΡΑΜΜΩΤΟΣ ΚΩΔ.
ΟΧΙ	20	3253561801181

ΕΠΑΓΓΕΛΜΑΤΙΚΗ ΔΕΡΜΑΤΙΝΗ ΘΗΚΗ ΕΞΑΡΤΗΜΑΤΩΝ ΓΙΑ ΖΩΝΗ ΕΡΓΑΣΙΑΣ STANLEY®
Αμφίπλευρη κατασκευή με θήκες διαφόρων μεγεθών
Επαγγελματική κατασκευή υψηλών προδιαγραφών από γνήσιο δέρμα (Suede)
Ενισχυμένες ραφές
Αγκιστρο σφυριού
Ταιριάζει σε κάθε τύπο ζώνης



ΚΩΔ.	ΚΩΔΙΚΟΣ	ΠΕΡΙΓΡΑΦΗ
A-E859	STST1-80114	28 X 25 X 9 cm
ΚΑΡΤΕΛΑ	ΣΥΣΚ.	ΓΡΑΜΜΩΤΟΣ ΚΩΔ.
ΟΧΙ	10	3253561801143

ΕΠΑΓΓΕΛΜΑΤΙΚΗ ΔΕΡΜΑΤΙΝΗ ΘΗΚΗ ΕΞΑΡΤΗΜΑΤΩΝ ΓΙΑ ΖΩΝΗ ΕΡΓΑΣΙΑΣ STANLEY®
Αμφίπλευρη κατασκευή με θήκες διαφόρων μεγεθών
Επαγγελματική κατασκευή υψηλών προδιαγραφών από γνήσιο δέρμα (Suede)
Ενισχυμένες ραφές
Ταιριάζει σε κάθε τύπο ζώνης



ΚΩΔ.	ΚΩΔΙΚΟΣ	ΠΕΡΙΓΡΑΦΗ
A-E878	STST1-80116	30 X 33 X 7cm
ΚΑΡΤΕΛΑ	ΣΥΣΚ.	ΓΡΑΜΜΩΤΟΣ ΚΩΔ.
ΟΧΙ	10	3253561801167





ΣΥΣΤΗΜΑ ΑΠΟΘΗΚΕΥΣΗΣ R.T.A. “READY TO ASSEMBLY”



ΣΥΣΤΗΜΑ ΑΠΟΘΗΚΕΥΣΗΣ ΜΕ ΜΕΤΑΛΛΙΚΕΣ ΝΤΟΥΛΑΠΕΣ, ΠΑΓΚΟΥΣ κλπ

1. STST88182-1 Μεταλλικός εργαλειοφόρος 26" με 6 συρτάρια, ρόδες Β.Τ. μέγιστο βάρος 300kg
Με κλειδαριά, Διαστ.:67,6x46x85,9cm
2. STST97998-1 Πάγκκος εργασίας Β.Τ., ξύλινη επιφάνεια 25mm, χαλύβδινος σκελετός κάτω από τον
οποίο μπορούν να τοποθετηθούν ένα ή δύο τρόλεϊ. Διαστ.:152.4x97.8x76.2cm ΚΩΔ.: A-X2474
3. STST97595-1 Χαμηλή μεταλλική ντουλάπα με 2 φύλλα, ξύλινη επιφάνεια 20mm, ρυθμιζόμενα πόδια
Με κλειδαριά, μέγιστο συνολικό βάρος 250kg Διαστ.:77,5x87x46cm ΚΩΔ.: A-E1100
4. STST97957-1 Ψηλή μεταλλική ντουλάπα με 2 φύλλα, ρυθμιζόμενα πόδια, Μέγιστο συνολικό
βάρος 295kg, με κλειδαριά, Διαστ.:93x183x46cm ΚΩΔ.: A-E884
5. STST97598-1 Μεταλλικό επιτοίχιο ντουλάπι, μέγιστο συνολικό βάρος 45kg, με κλειδαριά,
Διαστ.:76,5x78,7x30cm
6. STST97599-1 Μικρό μεταλλικό επιτοίχιο ντουλάπι με κλειδαριά, μέγιστο συνολικό βάρος 22kg
Διαστ.:77,5x50x30,5cm



ΜΕΤΑΦΟΡΑ & ΑΠΟΘΗΚΕΥΣΗ

ΣΥΣΤΗΜΑ ΕΠΙΤΟΙΧΙΑΣ ΑΠΟΘΗΚΕΥΣΗΣ “TRACK WALL”





1979-2024 45 ΧΡΟΝΙΑ ΔΙΠΛΑΣΑΣ

2 ΧΡΟΝΙΑ ΕΓΓΥΗΣΗ



ΕΛΕΓΚΤΗΣ ΚΑΛΩΔΙΩΣΗΣ ΠΡΙΖΑΣ

Διαθέτει λυχνίες led που εμφανίζουν την κατάσταση της καλωδίωσης (ορθή, απώλεια γείωσης, απώλεια ουδέτερου)

Υποδοχή τοποθέτησης σε σουκο
Αξιολόγηση: CAT II
Τάση: 230V AC

ΚΩΔ.	ΚΩΔΙΚΟΣ	ΠΕΡΙΓΡΑΦΗ
A-A942	FMHT82569-6	230V AC
ΚΑΡΤΕΛΑ	ΣΥΣΚ.	ΓΡΑΜΜΩΤΟΣ ΚΩΔ.
ΟΧΙ	6	



ΨΗΦΙΑΚΗ ΑΜΠΕΡΟΤΣΙΜΠΙΔΑ 600A CAT III FATMAX®

Ψηφιακή οθόνη 8 ψηφίων & 2 γραμμών έξυπνη λειτουργία αυτόματης ανίχνευσης μέτρησης
Λειτουργία HOLD επιτρέπει εμφάνιση της μέτρησης για ορισμένα δευτερόλεπτα
DC V max 600V. AC V max 600V
Αντίσταση 10MΩ, Συχνότητα 3KHZ,
Μέτρηση τάσης AC/DC
Συνεχές η εναλλασσόμενο ρεύμα
Θήκη μεταφοράς

ΚΩΔ.	ΚΩΔΙΚΟΣ	ΠΕΡΙΓΡΑΦΗ
A-A988	FMHT82564-0	600A, CATIII
ΚΑΡΤΕΛΑ	ΣΥΣΚ.	ΓΡΑΜΜΩΤΟΣ ΚΩΔ.
ΝΑΙ	1	3253560825645



ΨΗΦΙΑΚΟ ΠΟΛΥΜΕΤΡΟ FATMAX®

Νέο μικρό και εύχρηστο επαγγελματικό πολύμετρο με ευανάγνωστη οθόνη CAT III 600V
Επιλογή χειροκίνητης λειτουργίας, λειτουργία δοκιμής μπαταρίας, λειτουργία μέτρησης αγωγιμότητας
Τάση 600V AC/DC. Συνέχεια <30V.
Τρέχουσα 10A AC/DC
Δίοδος 2.4V. Αντίσταση 2MΩ.
Διατηρεί τις εμφανιζόμενες μετρήσεις για μερικά δευτερόλεπτα

ΚΩΔ.	ΚΩΔΙΚΟΣ	ΠΕΡΙΓΡΑΦΗ
A-A889	FMHT82565-0	CAT III, 600V
ΚΑΡΤΕΛΑ	ΣΥΣΚ.	ΓΡΑΜΜΩΤΟΣ ΚΩΔ.
ΝΑΙ	1	3253560825652



ΠΟΛΥΜΕΤΡΟ ΨΗΦΙΑΚΟ

Ψηφιακό πολύμετρο τάσης, έντασης και αντίστασης. Μεγάλη οθόνη με ευδιάκριτα ψηφία. Ηχητική ένδειξη για συνεχόμενο και εναλλασσόμενο ρεύμα (AC/DC)
Εύρος μέτρησης τάσης: 0 - 300V.
Εύρος μέτρησης αντίστασης: 0 - 2MΩ
Εύρος μέτρησης έντασης: 200μΑ - 10A.
Έλεγχος διόδων: 2.8V.
Τάση λειτουργίας: 9V
Κλάση: CAT III

ΚΩΔ.	ΚΩΔΙΚΟΣ	ΠΕΡΙΓΡΑΦΗ
A-A876	SHHT0-77364	7 λεπ/πρίγες, 20 κλίμακες
ΚΑΡΤΕΛΑ	ΣΥΣΚ.	ΓΡΑΜΜΩΤΟΣ ΚΩΔ.
ΝΑΙ	1	3253560773649



ΔΟΚΙΜΑΣΤΙΚΟ ΤΑΣΗΣ LED 400VAC/DC CAT III FATMAX®

Ευανάγνωστες ενδείξεις LED
Αναγνώριση πολικότητας
Προστασία διαρροής γής
Με 2 πόλους
Προστασία IP54

ΚΩΔ.	ΚΩΔΙΚΟΣ	ΠΕΡΙΓΡΑΦΗ
A-A791	FMHT82566-0	400V CAT III
ΚΑΡΤΕΛΑ	ΣΥΣΚ.	ΓΡΑΜΜΩΤΟΣ ΚΩΔ.
ΝΑΙ	1	3253560825669



ΑΝΕΠΑΦΟ ΔΟΚΙΜΑΣΤΙΚΟ ΤΑΣΗΣ ΚΑΙ ΑΝΙΧΝΕΥΤΗΣ ΜΕΤΑΛΛΟΥ FATMAX

Μικρό μέγεθος
Ανιχνευτής τάσης AC χωρίς επαφή
Εναλλασσόμενο ρεύμα 20V-1000V
CAT III 600V & CAT II 1000V
Με ένα πόλο
Ανιχνεύει μέταλλο σε βάθος 20mm

ΚΩΔ.	ΚΩΔΙΚΟΣ	ΠΕΡΙΓΡΑΦΗ
A-A772	FMHT82567-0	20mm
ΚΑΡΤΕΛΑ	ΣΥΣΚ.	ΓΡΑΜΜΩΤΟΣ ΚΩΔ.
ΝΑΙ	1	3253560825676

ΨΗΦΙΑΚΗ & ΑΝΑΛΟΓΙΚΗ ΜΕΤΡΗΣΗ ΚΑΙ ΣΧΕΔΙΑΣΗ



ΘΕΡΜΟΜΕΤΡΟ ΨΗΦΙΑΚΟ

Προκαθορισμένη τιμή εκπομπής θερμότητας 0,95. Προσαρμογή ρύθμισης ανάλογα με την εκπομπή του κάθε υλικού. IP20 προστασία από την σκόνη, IR θερμομέτρο. Ένδειξη διαρροής θερμότητας-LED ένδειξη ανιχνευτή που δείχνει θερμά (κόκκινο φως) και ψυχρά σημεία (μπλε φως). Αναλογία εστίασης απόστασης 8 προς 1 - επιτρέπει τη μέτρηση επιφάνειας διαμέτρου 32cm σε απόσταση 2.5 μέτρων. Απόκλιση $\pm 2^\circ \text{C}$. Οθόνη υψηλής αντίθεσης-παρέχει ορατότητα σε όλες τις συνθήκες φωτισμού.

Θερμοκρασία: $-38^\circ/+520^\circ\text{C}$ Μπαταρίες: 2xAA

ΚΩΔ.	ΚΩΔΙΚΟΣ	ΠΕΡΙΓΡΑΦΗ
A-A872	STHT0-77365	Κλίμακα μέτρησης -38/520C
ΚΑΡΤΕΛΑ	ΣΥΣΚ.	ΓΡΑΜΜΩΤΟΣ ΚΩΔ.
ΝΑΙ	1	3253560773656



ΥΓΡΑΣΙΟΜΕΤΡΟ ΨΗΦΙΑΚΟ

STANLEY®
Διπλή κλίμακα μέτρησης, οθόνη LCD και μπάρα γραφήματος. Ενσωματωμένος έλεγχος μπαταρίας και επιβεβαίωσης μετρήσεων. Αυτόματο σβήσιμο για διατήρηση ενέργειας μπαταρίας. Λειτουργία με μπαταρία 4xAAA. Μετράει υγρασία υλικών οικοδομής από 0.2% έως 20%. Μετράει υγρασία ξύλου από 6% έως 44%. Διατίθεται με τρεις CR-2032 μπαταρίες.

ΚΩΔ.	ΚΩΔΙΚΟΣ	ΠΕΡΙΓΡΑΦΗ
A-A748	0-77-030	LCD οθόνη
ΚΑΡΤΕΛΑ	ΣΥΣΚ.	ΓΡΑΜΜΩΤΟΣ ΚΩΔ.
ΝΑΙ	1	3253560770303



ΑΝΙΧΝΕΥΤΗΣ ΜΕΤΑΛΛΩΝ S200

Λειτουργία μόνο με ένα κουμπί το καθιστά εύκολο & γρήγορο στην χρήση. Ανιχνεύει: ξύλο σε βάθος 19χιλ. μέταλλο σε βάθος 19χιλ. ενεργά καλώδια ρεύματος σε βάθος 51χιλ. Εντοπισμός κέντρου υλικού, εργονομικός σχεδιασμός με μαλακή λαβή. Λειτουργία ανίχνευσης με ήχο και LED φως όταν ανιχνεύει ενεργά καλώδια.

ΚΩΔ.	ΚΩΔΙΚΟΣ	ΠΕΡΙΓΡΑΦΗ
A-A761	STHT0-77406	19mm/51mm
ΚΑΡΤΕΛΑ	ΣΥΣΚ.	ΓΡΑΜΜΩΤΟΣ ΚΩΔ.
ΝΑΙ	4	3253560774066



ΚΑΜΕΡΑ ΕΝΔΟΣΚΟΠΙΚΗ

Εύκαμπτος σωλήνας 1M. LCD έγχρωμη οθόνη, διαστ.: 2.31" 640x480 pixels. Η κάμερα έχει κεφαλή 8mm. Η οθόνη περιστρέφεται για να έχετε την καλύτερη δυνατή γωνία. Περιστροφή εικόνας. Έλεγχος αντίθεσης και φωτεινότητας με 8 επίπεδα φωτεινότητας. Προστασία IP67. Αισθητήρας με φως LED για βελτίωση της ορατότητας.

ΚΩΔ.	ΚΩΔΙΚΟΣ	ΠΕΡΙΓΡΑΦΗ
A-A879	STHT0-77363	LCD οθόνη
ΚΑΡΤΕΛΑ	ΣΥΣΚ.	ΓΡΑΜΜΩΤΟΣ ΚΩΔ.
ΝΑΙ	1	3253560773632



ΑΝΙΧΝΕΥΤΗΣ ΜΕΤΑΛΛΩΝ S300

Λειτουργία μόνο με ένα κουμπί το καθιστά εύκολο & γρήγορο στην χρήση. Λειτουργία ανίχνευσης με ήχο και LED φως όταν ανιχνεύει ενεργά καλώδια. Λειτουργία ανίχνευσης με ήχο (κατεύθυνση) υλικών όπως ξύλο/μέταλλο ή καλώδια. Ανιχνεύει ενεργά καλώδια ρεύματος σε βάθος 51χιλ., μη σιδηρούχα μέταλλα σε βάθος 38χιλ. Ανιχνεύει σιδηρούχα μέταλλα σε βάθος 75χιλ. & ξύλο σε βάθος 38χιλ.

ΚΩΔ.	ΚΩΔΙΚΟΣ	ΠΕΡΙΓΡΑΦΗ
A-A762	FMHT0-77407	19mm/38mm/51mm/75mm
ΚΑΡΤΕΛΑ	ΣΥΣΚ.	ΓΡΑΜΜΩΤΟΣ ΚΩΔ.
ΝΑΙ	4	3253560774073



ΠΑΧΥΜΕΤΡΟ - ΔΙΑΒΑΣΜΑ ΜΕ ΣΥΡΟΜΕΝΟ ΜΕΤΡΗΤΗ

Ενιαίο τμήμα μύτης κανόνα με μέτρηση εσωτερική. Ο συρόμενος μετρητής ελέγχεται από ροδέλα $1/10^\circ$.

ΚΩΔ.	ΚΩΔΙΚΟΣ	ΠΕΡΙΓΡΑΦΗ
A-P991	1-35-603	249mm
ΚΑΡΤΕΛΑ	ΣΥΣΚ.	ΓΡΑΜΜΩΤΟΣ ΚΩΔ.
ΝΑΙ	10	3253561356032



ΤΡΟΧΟΣ ΜΕΤΡΗΣΗΣ ΨΗΦΙΑΚΟΣ DMW40

Ισχυρός τροχός μέτρησης, σχεδιασμένος για εξωτερική χρήση, διπλώνει ώστε να αποθηκεύεται εύκολα. Έχει ψηφιακό μετρητή με μνήμη για αποθήκευση δεδομένων. Μέτρηση και στις δύο κατευθύνσεις. Αυτόματη μετατροπή μονάδων μέτρησης, αποθηκεύει μέχρι 8 μετρήσεις. Κλείνει χειροκίνητα και αυτόματα μετά από 2 λεπτά αδράνειας. Διάμετρος τροχού 254mm.

ΚΩΔ.	ΚΩΔΙΚΟΣ	ΠΕΡΙΓΡΑΦΗ
A-M3429	1-77-176	Μέτρηση ως 9.999,99M
ΚΑΡΤΕΛΑ	ΣΥΣΚ.	ΓΡΑΜΜΩΤΟΣ ΚΩΔ.
ΟΧΙ	1	3253561771767



ΤΡΟΧΟΣ ΜΕΤΡΗΣΗΣ MW40M

Βασικός τροχός μέτρησης μεγάλης αντοχής, μετάδοση κίνησης με γρανάζι κέλφος από πλαστικό υψηλής αντοχής. Μέτρηση 5 ψηφίων και χειροκίνητο κουμπί μηδενισμού (reset). Ανθεκτική, σπαστή μεταλλική ράβδος & λαβή με επένδυση από καουτσούκ. Σπαστή σύνδεση με τον τροχό μέτρησης. Τροχός από αλουμίνιο με διαμ. 318mm και ελαστικό πέλαμα για καλύτερη πρόσφυση.

ΚΩΔ.	ΚΩΔΙΚΟΣ	ΠΕΡΙΓΡΑΦΗ
A-M234	1-77-174	Μέτρηση ως 9.999,99M
ΚΑΡΤΕΛΑ	ΣΥΣΚ.	ΓΡΑΜΜΩΤΟΣ ΚΩΔ.
ΟΧΙ	1	3253560436032

ΔΙΑΛΕΞΤΕ ΤΟ ΣΩΣΤΟ ΜΟΝΤΕΛΟ

Κοιτάξτε την σύγκριση μεταξύ των μοντέλων παρακάτω, για να βρείτε ποιά σας ταιριάζει καλύτερα. Σας να σας βοηθήσουμε στην επιλογή, έχουμε βάλει τις πιο δημοφιλείς λειτουργίες που ζητάει ένας επαγγελματίας από ένα μετρητή.

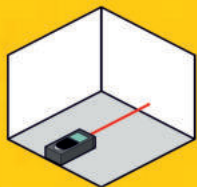

1 Απόσταση

Έχει εμβέλεια μέχρι και 200M ανάλογα το μοντέλο

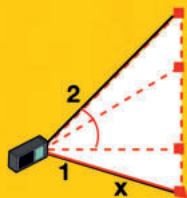

7 ΠΑΡΑΚΟΛΟΥΘΗΣΗ ΥΨΟΥΣ

Η μονάδα λειτουργεί σαν μέτρο, μετράει συνεχώς όλα τα ύψη μεταξύ της μονάδας και των επιλεγμένων σημείων

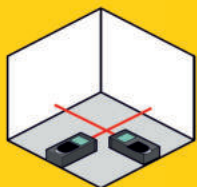

2 Εμβαδόν

Μετρήστε το εμβαδόν ενός πατώματος ή ενός ταβανιού μόνο με δυο μετρήσεις

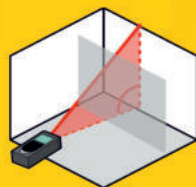

8 Απόσταση με εμπόδια

Χρησιμοποιήστε τον εσωτερικό αισθητήρα κλίσης για να υπολογίσετε αποστάσεις ακόμα και με εμπόδια

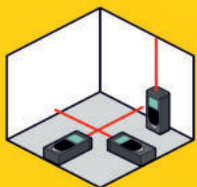

3 Όγκος

Ο όγκος ενός δωματίου μετριέται αυτόματα μόνο με τρεις μετρήσεις

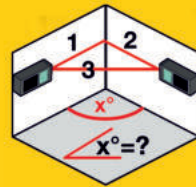

9 Τριγωνική Περιοχή

Υπολογίστε τις γωνίες με τρεις μετρήσεις

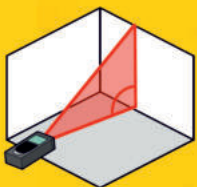

4 Ύψος

(Πυθαγόρειο μέτρηση 1η)

Υπολογίστε το ύψος από απόσταση μόνο με δύο μετρήσεις

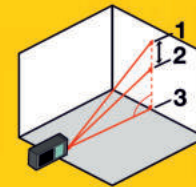

10 Μερικό ύψος

(Πυθαγόρειο μέτρηση 3η)

Υπολογίστε με ακρίβεια μερικά ύψη για μέτρηση τοίχων, παραθύρων και μπαλκονιών

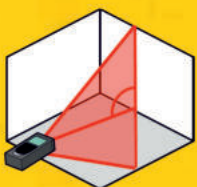

5 Συνδυασμένο ύψος

(Πυθαγόρειο μέτρηση 2η)

Υπολογίστε συνδυασμένα ύψη τοίχων και πάνω και κάτω από τον ορίζοντα



11 ΑΚΡΙΒΗ ΜΕΤΡΗΣΗ

Δύο διαφορετικά σημεία (A & B) μπορούν να εισαχθούν και μετά να προσδιορίσουν τα υπόλοιπα μήκη, πχ για την κατασκευή των ξύλινων κουφωμάτων

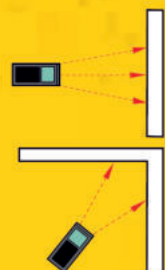

6 ΠΑΡΑΚΟΛΟΥΘΗΣΗ

Η μονάδα λειτουργεί σαν μέτρο, μετράει συνεχώς όλες τις αποστάσεις μεταξύ της μονάδας και των επιλεγμένων σημείων

Για περισσότερες πληροφορίες μπορείτε να επισκεφθείτε την ιστοσελίδα www.stanleyworks.gr

ΨΗΦΙΑΚΗ & ΑΝΑΛΟΓΙΚΗ ΜΕΤΡΗΣΗ ΚΑΙ ΣΧΕΔΙΑΣΗ



ΜΕΤΡΗΤΗΣ ΑΠΟΣΤΑΣΕΩΝ TLM 50

0.15-15M εύρος λειτουργίας, ακρίβεια +/- 3mm
 Συμπαγής, ελαφρύς σχεδιασμός για εύκολη αποθήκευση, εργονομική λαστιχένια επίστρωση
 Πάτημα ενός κουμπιού για αποθήκευση μετρήσεων και συνεχόμενες μετρήσεις
 Μαύρη οθόνη με λευκές ενδείξεις.
 Εξοικονόμηση μπαταρίας με αυτόματο κλείσιμο
 Περιλαμβάνει 2xAAA μπαταρίες

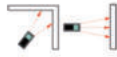

ΚΩΔ.	ΚΩΔΙΚΟΣ	ΠΕΡΙΓΡΑΦΗ	ΚΑΡΤΕΛΑ	ΣΥΣΚ.	ΓΡΑΜΜΩΤΟΣ ΚΩΔ.
A-A845	STHT1-77409	15M	ΝΑΙ	1	3253561774096



ΜΕΤΡΗΤΗΣ ΑΠΟΣΤΑΣΕΩΝ ΒΛΥΕΤΟΟΤΗ TLM99S

Εμβέλεια εργασίας 30m με ακρίβεια +/-2mm
 Ιδανικό για ανακαινίσεις κατοικιών και κτιρίων
 Bluetooth® σύνδεση
 (IP 54) Προστασία από βροχή & σκόνη
ΚΩΔΙΚΟΣ ΠΡΟΣ ΚΑΤΑΡΓΗΣΗ

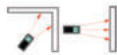

ΚΩΔ.	ΚΩΔΙΚΟΣ	ΠΕΡΙΓΡΑΦΗ	ΚΑΡΤΕΛΑ	ΣΥΣΚ.	ΓΡΑΜΜΩΤΟΣ ΚΩΔ.
A-A896	STHT1-77343	30M	ΝΑΙ	1	3253561773433



ΜΕΤΡΗΤΗΣ ΑΠΟΣΤΑΣΕΩΝ STHT77100-0 SLM100 30M

Οθόνη υψηλής ευκρίνειας για εύκολη ανάγνωση
 Λειτουργίες : Μέτρηση της απόστασης έως ένα αντικείμενο, Μέτρηση εμβαδού, Μέτρηση όγκου
 Μέτρηση του ύψους ενός φιλού αντικειμένου, Συνεχής μέτρηση
 Ευρος μετρήσεων 0,2 έως 30M
 Κλάση LASER 2
 Λειτουργεί με 2 μπαταρίες AAA

ΚΩΔ.	ΚΩΔΙΚΟΣ	ΠΕΡΙΓΡΑΦΗ	ΚΑΡΤΕΛΑ	ΣΥΣΚ.	ΓΡΑΜΜΩΤΟΣ ΚΩΔ.
A-A054	STHT774000	30M	ΟΧΙ	1	



ΜΕΤΡΗΤΗΣ ΑΠΟΣΤΑΣΕΩΝ ΒΛΥΕΤΟΟΤΗ TLM99SI

Εμβέλεια εργασίας 35m με ακρίβεια +/-2mm για αξιόπιστες μετρήσεις
 Bluetooth® σύνδεση - συγχρονίστε τον μετρητή TLM99SI με τα περισσότερα Smart Phones, Tablets αλλά και υπολογιστές
 Για μέτρηση αποστάσεων, υπολογισμό τετραγωνικών μέτρων & όγκου
 Υπολογίστε τις μετρήσεις που κάνετε αφαιρώντας ή προσθέτοντας
 (IP 54) Προστασία από βροχή & σκόνη
ΚΩΔΙΚΟΣ ΠΡΟΣ ΚΑΤΑΡΓΗΣΗ

ΚΩΔ.	ΚΩΔΙΚΟΣ	ΠΕΡΙΓΡΑΦΗ	ΚΑΡΤΕΛΑ	ΣΥΣΚ.	ΓΡΑΜΜΩΤΟΣ ΚΩΔ.
A-A897	STHT1-77361	35M	ΝΑΙ	1	3253561773617



ΜΕΤΡΗΤΗΣ ΑΠΟΣΤΑΣΕΩΝ FMHT77165-0 FLM165

Μαύρη οθόνη με έντονες λευκές ενδείξεις για εύκολη ανάγνωση
 Λειτουργίες : Μέτρηση της απόστασης έως ένα αντικείμενο, Συνεχής μέτρηση αποστάσεων
 Μέτρηση εμβαδού, Μέτρηση όγκου, Μέτρηση του ύψους ενός φιλού αντικειμένου,
 Ευρος μετρήσεων 0,2 έως 50M
 Κλάση LASER 2
 Επίπεδο προστασίας IP 40
 Διαθέτει ενσωματωμένη μπαταρία

ΚΩΔ.	ΚΩΔΙΚΟΣ	ΠΕΡΙΓΡΑΦΗ	ΚΑΡΤΕΛΑ	ΣΥΣΚ.	ΓΡΑΜΜΩΤΟΣ ΚΩΔ.
A-A010	FMHT77165-0	50M	ΟΧΙ	1	

ΨΗΦΙΑΚΗ & ΑΝΑΛΟΓΙΚΗ ΜΕΤΡΗΣΗ ΚΑΙ ΣΧΕΔΙΑΣΗ

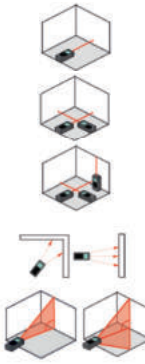

ΜΕΤΡΗΤΗΣ ΑΠΟΣΤΑΣΕΩΝ TLM165

Φωτεινή οθόνη 2 γραμμών
Λειτουργία αποθήκευσης 5 θέσεων
Επίπεδο πίσω μέρος για ακριβή τοποθέτηση του, υποδοχή flip-out - επιτρέπει την ακριβή μέτρηση γωνιών και πλαισίων
Υπολογισμοί πρόσθεσης / αφαιρέσεως
Συμπεριλαμβάνει πουγκί αποθήκευσης
Εμβέλεια 50μ
(IP 54) Προστασία από βροχή & σκόνη

ΚΩΔ.	ΚΩΔΙΚΟΣ	ΠΕΡΙΓΡΑΦΗ	ΚΑΡΤΕΛΑ	ΣΥΣΚ.	ΓΡΑΜΜΩΤΟΣ ΚΩΔ.
A-A1019	STHT1-77139	50M	ΟΧΙ	Σ	3253561771392

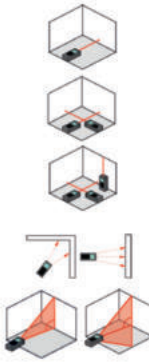

ΜΕΤΡΗΤΗΣ ΑΠΟΣΤΑΣΕΩΝ TLM 165i

Εμβέλεια μέτρησης 60M, βελτιωμένη ποιότητα, εργονομικός σχεδιασμός
Επένδυση και προστασία κατά του νερού και της σκόνης IP54
Φωτιζόμενη οθόνη 2 γραμμών, Μνήμη
Για μετρήσεις βάση του πυθαγόρειου θεωρήματος, για πρόσθεση / αφαίρεση και συνεχή μέτρηση
Μετρήσεις/τετρ. μέτρων/όγκου
Ακρίβεια: +/- 1,5mm

ΚΩΔ.	ΚΩΔΙΚΟΣ	ΠΕΡΙΓΡΑΦΗ	ΚΑΡΤΕΛΑ	ΣΥΣΚ.	ΓΡΑΜΜΩΤΟΣ ΚΩΔ.
A-A890	STHT1-77142	60M	ΝΑΙ	1	3253561771422



ΜΕΤΡΗΤΗΣ ΑΠΟΣΤΑΣΕΩΝ TLM330 / 160M

Εμβέλεια από 5cm έως 100M, ακρίβεια: +/- 1χιλ
Εργονομική κατασκευή, βελτιωμένη ποιότητα
Αδιαβροχοποίηση IP54 κατά του νερού και αντίσταση κατά της σκόνης
Φωτιζόμενη οθόνη 3 γραμμών,
Πολλαπλών λειτουργιών (μετρήσεις, πυθαγόρειο, μνήμη, συνεχείς μετρήσεις, υπολογισμό απόστασης/ τ.μ/ όγκου κλπ)
Υποδοχή flip-out στην άκρη - επιτρέπει την ακριβή μέτρηση των γωνιών
Αισθητήρας κλίσης και ηχητικός συναγερμός κατά τις μετρήσεις
Υποδοχή 1/4" για χρήση με τρίποδο
Κλειδώμα του πληκτρολογίου
Το πακέτο περιλαμβάνει: μπαταρία, εγχειρίδιο, συνδεδεμένη θήκη για τη ζώνη του



ΚΩΔ.	ΚΩΔΙΚΟΣ	ΠΕΡΙΓΡΑΦΗ	ΚΑΡΤΕΛΑ	ΣΥΣΚ.	ΓΡΑΜΜΩΤΟΣ ΚΩΔ.
A-A893	STHT1-77140	100M	ΝΑΙ	1	3253561771408

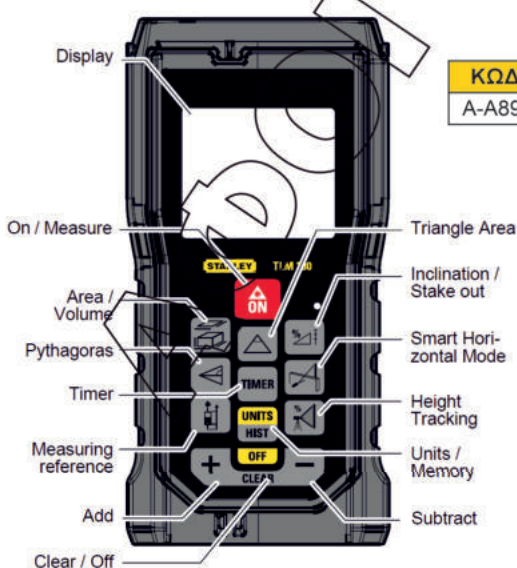

ΨΗΦΙΑΚΗ & ΑΝΑΛΟΓΙΚΗ ΜΕΤΡΗΣΗ ΚΑΙ ΣΧΕΔΙΑΣΗ



1-77-132 LD-200 Ανιχνευτής γραμμής λέιζερ κόκκινης δέσμης, διαθέτει οθόνη LCD και ηχητική προειδοποίηση. Δυο επίπεδα ακριβείας (1,3 / 2,5mm). Εμβέλεια 50M
Λειτουργεί με 2 AAA αλκαλικές μπαταρίες

FMHT1-74267 LD-200G Ανιχνευτής γραμμής λέιζερ πράσινης δέσμης, διαθέτει οθόνη LCD και ηχητική προειδοποίηση. Δυο επίπεδα ακριβείας (1,3 / 2,5mm). Εμβέλεια 50M
Λειτουργεί με 2 AAA αλκαλικές μπαταρίες

1-77-133 RLD-400 Ανιχνευτής περιστροφικών λέιζερ κόκκινης δέσμης, διαθέτει οθόνη LCD και ηχητική προειδοποίηση. Δυο επίπεδα ακριβείας (1,3 / 2,5mm). Εμβέλεια 300M
Λειτουργεί με 2 AAA αλκαλικές μπαταρίες

FMHT1-74266 LD-400G Ανιχνευτής περιστροφικών λέιζερ πράσινης δέσμης, διαθέτει οθόνη LCD και ηχητική προειδοποίηση. Δυο επίπεδα ακριβείας (1,3 / 2,5mm). Εμβέλεια 300M
Λειτουργεί με 2 AAA αλκαλικές μπαταρίες

ΚΩΔ.	ΚΩΔΙΚΟΣ	ΠΕΡΙΓΡΑΦΗ	ΚΑΡΤΕΛΑ	ΣΥΣΚ.	ΓΡΑΜΜΩΤΟΣ ΚΩΔ.
A-A882	1-77-132	LD 200	ΟΧΙ	1	3253561770234
A-A883	FMHT1-74267	LD-200G	ΟΧΙ	1	3253561742675
A-A891	1-77-133	RLD-400	ΟΧΙ	1	3253561771330
A-A884	FMHT1-74266	LD-400G	ΟΧΙ	1	3253561742668

SLR-2V ΠΕΡΙΣΤΡΟΦΙΚΟ ΛΕΙΖΕΡ ΚΟΚΚΙΝΗΣ ΔΕΣΜΗΣ

Αυτοεπιπεδούμενο-περιστροφόμενο (Οριζόντια και κάθετη δέσμη), χρησιμοποιεί ακτίνα παλμού Laser Προβολή περιστρεφόμενης γραμμής, 2 κατακόρυφων με διαφορά 120μοιρών και ενός κάθετου σημείου Σύστημα ειδοποίησης όταν απορρυθμίζεται, 5/8 & 1/4 σπειρώματα για τρίποδο, ενσωματωμένος μαγνήτης επιτρέπει την άμεση στερέωση σε μεταλλικές επιφάνειες
Το πακέτο περιλαμβάνει: Βαλίτσα μεταφοράς TSTAK, γυαλιά, κόκκινο στόχο δέσμης, μπαταρίες εγχειρίδιο



ΠΡΟΔΙΑΓΡΑΦΕΣ	
Τύπος	Περιστροφικό
Χρώμα δέσμης	Κόκκινο
Ακρίβεια μέτρησης	+/- 3mm/10M
Χρόνος μέτρησης	20sec
Εμβέλεια	20M
Εμβέλεια με ανιχνευτή δέσμης	50M
Αριθμός ακτίνων	4: 3 γραμμές - 1 κοκκίδα
Μπαταρίες	4XAA
Κλάση laser	Class 2
Αξιολόγηση IP	IP54

STANLEY
FATMAX
2 ΧΡΟΝΙΑ ΕΓΓΥΗΣΗ

ΚΩΔΙΚΟΣ ΠΡΟΣ
ΚΑΤΑΡΓΗΣΗ

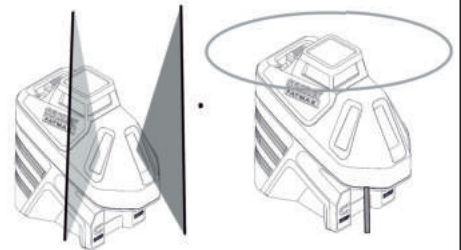

ΚΩΔ.	ΚΩΔΙΚΟΣ	ΠΕΡΙΓΡΑΦΗ	ΚΑΡΤΕΛΑ	ΣΥΣΚ.	ΓΡΑΜΜΩΤΟΣ ΚΩΔ.
A-A970	FMHT1-77416	LASER SLR-2V	ΟΧΙ	1	3253561774164



ΨΗΦΙΑΚΗ & ΑΝΑΛΟΓΙΚΗ ΜΕΤΡΗΣΗ ΚΑΙ ΣΧΕΔΙΑΣΗ

X3R ΛΕΙΖΕΡ ΠΟΛΛΑΠΛΩΝ ΓΡΑΜΜΩΝ 360 ΜΟΙΡΩΝ (ΚΟΚΚΙΝΗ ΔΕΣΜΗ)

Εκπέμπει γραμμές οριζόντιες και κάθετες δημιουργώντας ταυτόχρονα έξι σταυρούς, ικανό για πληθώρα εργασιών σε εσωτερικό & εξωτερικό χώρο

Νέας γενιάς αυτορυθμιζόμενο laser, νέας σχεδίασης μηχανισμός και περίβλημα από καουτσούκ

Διαθέτει κλειδαριά εκκρεμούς για την ασφαλή μεταφορά

1/4 & 5/8 σπείρωμα για τρίποδο

Το πακέτο περιλαμβάνει: Βαλίτσα μεταφοράς, γυαλιά, κόκκινο στόχο δέσμης, μπαταρίες, εγχειρίδιο

**ΚΩΔΙΚΟΣ
ΠΡΟΣ ΚΑΤΑΡΓΗΣΗ**

ΠΡΟΔΙΑΓΡΑΦΕΣ	
Τύπος	Γραμμής/Σταυρού
Χρώμα δέσμης	Κόκκινο
Ακρίβεια μέτρησης	3mm/10M
Χρόνος μέτρησης	3sec
Εμβέλεια	20M
Εμβέλεια με ανιχνευτή δέσμης	50M
Μπαταρίες	Ενσωματωμένη επαν/μεν/
Κλάση laser	Class 2
Αξιολόγηση IP	IP54

STANLEY
FATMAX
2 ΧΡΟΝΙΑ ΕΓΓΥΗΣΗ
LITHIUM

ΚΩΔ.	ΚΩΔΙΚΟΣ	ΠΕΡΙΓΡΑΦΗ	ΚΑΡΤΕΛΑ	ΣΥΣΚ.	ΓΡΑΜΜΩΤΟΣ ΚΩΔ.
A-A880	FMHT1-77357	LASER X3R	ΟΧΙ	1	3253561773570

2 ΧΡΟΝΙΑ ΕΓΓΥΗΣΗ

SPL3 ΛΕΙΖΕΡ ΓΡΑΜΜΗΣ 360 ΜΟΙΡΩΝ ΚΑΙ ΣΤΑΥΡΟΥ

Εύκολη λειτουργία με το πάτημα ενός κουμπιού, Προβολή γραμμής 360° χωρίς διακοπές με αυτορυθμιζόμενο αλφάδιασμα όπως ακριβώς τα περιστροφικά λέιζερ αλφάδια

Οριζόντια γραμμή 360° και προβολή μίας κάθετης γραμμής από την εμπρόσθια μεριά του λέιζερ δημιουργώντας ένα σταυρό. Αυτορυθμιζόμενο αλφάδιασμα. Εκκρεμές που κλειδώνει, ειδική βάση τοίχου. 1/4 σπείρωμα υποδοχής τρίποδου.

Το πακέτο περιλαμβάνει: Βάση Quick link, θήκη μεταφοράς, μπαταρίες, εγχειρίδιο

STHT77504-1

ΠΡΟΔΙΑΓΡΑΦΕΣ	
Τύπος	Γραμμής/Σταυρού
Χρώμα δέσμης	Κόκκινο
Ακρίβεια μέτρησης	0,4mm/1M
Χρόνος μέτρησης	5 sec
Εμβέλεια γραμμής	20M
Μπαταρίες	Αλκαλικές 4XAA
Κλάση laser	Class 2

STHT77594-1

ΠΡΟΔΙΑΓΡΑΦΕΣ	
Τύπος	Γραμμής/Σταυρού
Χρώμα δέσμης	Πράσινο
Ακρίβεια μέτρησης	0,4mm/1M
Χρόνος μέτρησης	5 sec
Εμβέλεια γραμμής	25M
Μπαταρίες	Αλκαλικές 4XAA
Κλάση laser	Class 2

**4x
BRIGHTER**
TECHNOLOGY™
STANLEY GREEN BEAM
LASER LEVELS

ΚΩΔ.	ΚΩΔΙΚΟΣ	ΠΕΡΙΓΡΑΦΗ	ΚΑΡΤΕΛΑ	ΣΥΣΚ.	ΓΡΑΜΜΩΤΟΣ ΚΩΔ.
A-A846	STHT77504-1	LASER 360 ΚΟΚΚΙΝΗ ΔΕΣΜΗ	ΟΧΙ	1	3253561775048
A-A891	STHT77594-1	LASER 360 ΠΡΑΣΙΝΗ ΔΕΣΜΗ	ΟΧΙ	1	3253561775949

2 ΧΡΟΝΙΑ ΕΓΓΥΗΣΗ

ΗΜΙΑΥΤΟΜΑΤΟ ΛΕΙΖΕΡ ΓΡΑΜΜΗΣ 360 ΜΟΙΡΩΝ (ΚΟΚΚΙΝΗ ΔΕΣΜΗ)

Αυτορυθμιζόμενο οριζόντια και χειροκίνητα κάθετα λέιζερ με προβολή περιστροφικής κόκκινης γραμμής 360°.

Διαθέτει ενσωματωμένο αλφάδι για την διευκόλυνση της κάθετης ρύθμισης

Ακρίβεια +/-6mm στα 30M. 5/8 σπείρωμα υποδοχής τρίποδου.

Ταχύτητα περιστροφής:0-150-300-600rpm

Εμβέλεια 30M, με ενεργό ανιχνευτή 240M

Εκκρεμές που κλειδώνει, λειτουργεί για 20 ώρες με 2xDμπατ.

Περιλαμβάνει: Βάση, θήκη μεταφοράς, μπαταρίες,

γυαλιά, ενεργό ανιχνευτή δέσμης, εγχειρίδιο

ΚΩΔ.	ΚΩΔΙΚΟΣ	ΠΕΡΙΓΡΑΦΗ	ΚΑΡΤΕΛΑ	ΣΥΣΚ.	ΓΡΑΜΜΩΤΟΣ ΚΩΔ.
A-A950	STHT77616-0	Laser 30M/240M με δέκτη	ΟΧΙ	1	3253560776169





1979-2024 45 ΧΡΟΝΙΑ ΔΙΠΛΑΣΑΣ

2 ΧΡΟΝΙΑ ΕΓΓΥΗΣΗ



ΣUBIX ΑΛΦΑΔΙ ΛΕΙΖΕΡ ΓΡΑΜΜΗΣ/ΣΤΑΥΡΟΥ ΣΤΗΤ77498-1

Αυτορυθμιζόμενο λέιζερ προβάλλει μια κάθετη και μία οριζόντια γραμμή οι οποίες δημιουργούν σταυρό. Αυτοεπιπεδούμενο εύρος: $\pm 4^\circ$ Χρόνος αυτοεπιπέδωσης: ≤ 5 δευτερόλεπτα
Νέα σχεδίαση με αυξημένη εργονομία και προστασία. Διαθέτει διακόπτη 3 θέσεων
Οπτική ένδειξη που προειδοποιεί αν το όργανο είναι εκτός επιπέδου (στη λειτουργία αυτο-οριζόντιωσης)
Σπειρώμα βίδας 1/4 για τρίποδο. Περιλαμβάνει: Εγχειρίδιο, βάση Quick link, μπαταρίες, θήκη μεταφοράς

ΠΡΟΔΙΑΓΡΑΦΕΣ	
Τύπος	Γραμμής/Σταυρού
Χρώμα δέσμης	Κόκκινο
Ακρίβεια μέτρησης	± 6 mm/10m
Χρόνος μέτρησης	5 sec
Εμβέλεια γραμμής	12M
Μπαταρίες	Αλκαλικές 2ΧΑΑ
Κλάση laser	Class 2



ΚΩΔ.	ΚΩΔΙΚΟΣ	ΠΕΡΙΓΡΑΦΗ	ΚΑΡΤΕΛΑ	ΣΥΣΚ.	ΓΡΑΜΜΩΤΟΣ ΚΩΔ.
A-A861	ΣΤΗΤ77498-1	LASER CUBIX ΚΟΚΚΙΝΗ ΔΕΣΜΗ	ΟΧΙ	1	3253561774980

STANLEY
FATMAX
2 ΧΡΟΝΙΑ ΕΓΓΥΗΣΗ

ΚΩΔΙΚΟΣ ΠΡΟΣ ΚΑΤΑΡΓΗΣΗ



FATMAX ΛΕΙΖΕΡ ΔΥΟ ΓΡΑΜΜΩΝ/ΔΥΟ ΣΗΜΕΙΩΝ (ΚΟΚΚΙΝΗ ΔΕΣΜΗ)

Προβάλλει πλήρως έναν σταυρωτό άξονα + 2 διαφορετικά σημεία
Εμβέλεια 20M, με δέκτη (δεν περιλαμβάνεται) 50M
Διατηρεί την φωτεινότητα για ορατότητα και επεκτείνει πλευρικά το εύρος κάλυψης στους τέσσερις άξονες
Ακρίβεια: ± 3 mm στα 10 μέτρα
Ανθεκτικό περίβλημα και IP54 ανθεκτικότητα σε νερό και σκόνη
Αντοχή από πτώση από 1,5 μέτρα. Με αντάπτορες 1/4 & 5/8.
Ενσωματωμένοι μαγνήτες για στερέωση σε επιφάνειες
Το πακέτο περιλαμβάνει: ρυθμιζόμενη μαγνητική βάση, κόκκινο στόχο γυαλιά, εγχειρίδιο και βαλίτσα μεταφοράς



ΚΩΔ.	ΚΩΔΙΚΟΣ	ΠΕΡΙΓΡΑΦΗ	ΚΑΡΤΕΛΑ	ΣΥΣΚ.	ΓΡΑΜΜΩΤΟΣ ΚΩΔ.
A-A855	FMHT1-77414	Laser 20M/50M με δέκτη	ΟΧΙ	1	3253561774140

STANLEY
FATMAX
2 ΧΡΟΝΙΑ ΕΓΓΥΗΣΗ

ΚΩΔΙΚΟΣ ΠΡΟΣ ΚΑΤΑΡΓΗΣΗ



FATMAX ΛΕΙΖΕΡ ΔΥΟ ΓΡΑΜΜΩΝ/ΠΕΝΤΕ ΣΗΜΕΙΩΝ (ΚΟΚΚΙΝΗ ΔΕΣΜΗ)

Προβάλλει πλήρως έναν σταυρωτό άξονα + 5 διαφορετικά σημεία
Εμβέλεια 15M, με δέκτη (δεν περιλαμβάνεται) 50M
Διατηρεί την φωτεινότητα για ορατότητα και επεκτείνει πλευρικά το εύρος κάλυψης στους τέσσερις άξονες
Ακρίβεια: ± 3 mm στα 10 μέτρα
Ανθεκτικό περίβλημα και IP54 ανθεκτικότητα σε νερό και σκόνη
Αντοχή από πτώση από 1,5 μέτρα. Με αντάπτορες 1/4 & 5/8.
Ενσωματωμένοι μαγνήτες για στερέωση σε επιφάνειες
Το πακέτο περιλαμβάνει: ρυθμιζόμενη μαγνητική βάση, κόκκινο στόχο γυαλιά, εγχειρίδιο και βαλίτσα μεταφοράς



ΚΩΔ.	ΚΩΔΙΚΟΣ	ΠΕΡΙΓΡΑΦΗ	ΚΑΡΤΕΛΑ	ΣΥΣΚ.	ΓΡΑΜΜΩΤΟΣ ΚΩΔ.
A-A854	FMHT1-77415	Laser 15M/50M με δέκτη	ΟΧΙ	1	3253561774157

STANLEY
FATMAX
2 ΧΡΟΝΙΑ ΕΓΓΥΗΣΗ

ΚΩΔΙΚΟΣ ΠΡΟΣ ΚΑΤΑΡΓΗΣΗ

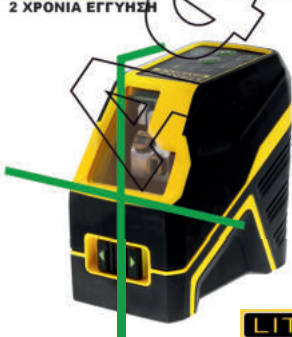

LITHIUM

FATMAX FCL-Gi ΛΕΙΖΕΡ ΔΥΟ ΓΡΑΜΜΩΝ (ΣΤΑΥΡΟΥ, ΠΡΑΣΙΝΗ ΔΕΣΜΗ)

Προβάλλει πλήρως έναν σταυρωτό άξονα πλευρικά στις 150μοίρες
Εμβέλεια 30M, με δέκτη (δεν περιλαμβάνεται) 50M
Ακρίβεια: ± 3 mm στα 10 μέτρα. 1/4" & 5/8" σύνδεση σε τρίποδο
Ανθεκτικό περίβλημα και IP54 ανθεκτικότητα σε νερό και σκόνη
Αντοχή από πτώση από 1,5 μέτρα. Με αντάπτορες 1/4 & 5/8
Ενσωματωμένοι μαγνήτες για στερέωση σε επιφάνειες
Αυτονομία εργασίας έως 10 ώρες
Το πακέτο περιλαμβάνει: ρυθμιζόμενη μαγνητική βάση, πράσινο στόχο γυαλιά, εγχειρίδιο και βαλίτσα μεταφοράς



ΚΩΔ.	ΚΩΔΙΚΟΣ	ΠΕΡΙΓΡΑΦΗ	ΚΑΡΤΕΛΑ	ΣΥΣΚ.	ΓΡΑΜΜΩΤΟΣ ΚΩΔ.
A-A858	FMHT77595-1	Laser 30M/50M με δέκτη	ΟΧΙ	1	3253561775956

ΨΗΦΙΑΚΗ & ΑΝΑΛΟΓΙΚΗ ΜΕΤΡΗΣΗ ΚΑΙ ΣΧΕΔΙΑΣΗ

2 ΧΡΟΝΙΑ ΕΓΓΥΗΣΗ

DIY ΛΕΙΖΕΡ ΔΥΟ ΓΡΑΜΜΩΝ (ΣΤΑΥΡΟΥ, ΚΟΚΚΙΝΗ ΔΕΣΜΗ)

Αυτορυθμιζόμενο laser σταυρού, ιδανικό για DIY
Εμβέλεια 10M, Ακρίβεια: $\pm 6\text{mm}$ στα 10 μέτρα. Χρόνος αυτοεπιπεδώματος 5sec
Ευρος αυτοεπιπεδώματος 5μοίρες, 1/4" σύνδεση σε τρίποδο
Ανθεκτικό ελαστικό περίβλημα και IP50 ανθεκτικότητα, κλείδωμα σε δύο θέσεις (on/off) για ασφαλή μεταφορά.
Αυτονομία έως 40 ώρες
Το πακέτο περιλαμβάνει: βάση L, δυο αλκαλικές μπαταρίες AA



ΚΩΔ.	ΚΩΔΙΚΟΣ	ΠΕΡΙΓΡΑΦΗ	ΚΑΡΤΕΛΑ	ΣΥΣΚ.	ΓΡΑΜΜΩΤΟΣ ΚΩΔ.
A-A922	FMHT77611-0	Laser 10M	ΝΑΙ	1	

2 ΧΡΟΝΙΑ ΕΓΓΥΗΣΗ

ΑΛΦΑΔΙ ΛΕΙΖΕΡ ΣΗΜΕΙΟΥ/ΓΡΑΜΜΗΣ

Αλφάδι ιδανικό για DIY
Διαθέτει περιστρεφόμενη βάση με ένδειξη γωνίας/μοιρών 360°
Ακρίβεια μέτρησης 3mm/3M
Εμβέλεια γραμμής/κουκιάς 4,5M
Ιδανικό για οικιακές εργασίες πχ τοποθέτηση ραφιών, καθρών κλπ
Laser class 2
Λειτουργεί με 2xAA μπαταρίες
Το πακέτο περιλαμβάνει: Εγχειρίδιο οδηγιών, βάση τοίχου, μπαταρίες.



ΚΩΔ.	ΚΩΔΙΚΟΣ	ΠΕΡΙΓΡΑΦΗ	ΚΑΡΤΕΛΑ	ΣΥΣΚ.	ΓΡΑΜΜΩΤΟΣ ΚΩΔ.
A-A866	STHT1-77148	Laser 4,5M	ΟΧΙ	1	3253561771484

ΤΡΙΠΟΔΟ ΑΛΟΥΜΙΝΙΟΥ ΦΩΤΟΓΡΑΦΙΚΟΥ ΤΥΠΟΥ (Ε.Τ.)

Ρυθμίζεται κατά κλίση
Ύψος από 50cm έως 150cm
Υποδοχή 1/4"



ΚΩΔ.	ΚΩΔΙΚΟΣ	ΠΕΡΙΓΡΑΦΗ
A-A410	1-77-201	Τρίποδο αλουμ. 1/4
ΚΑΡΤΕΛΑ	ΣΥΣΚ.	ΓΡΑΜΜΩΤΟΣ ΚΩΔ.
ΟΧΙ	1	3253561772016

ΤΡΙΠΟΔΟ ΑΛΟΥΜΙΝΙΟΥ ΦΩΤΟΓΡΑΦΙΚΟΥ ΤΥΠΟΥ

Ρυθμίζεται κατά κλίση
Ύψος από 97cm έως 250cm
Υποδοχή 1/4"



ΚΩΔ.	ΚΩΔΙΚΟΣ	ΠΕΡΙΓΡΑΦΗ
A-A871	STHT77643-1	Τρίποδο αλουμ. 1/4
ΚΑΡΤΕΛΑ	ΣΥΣΚ.	ΓΡΑΜΜΩΤΟΣ ΚΩΔ.
ΟΧΙ	1	3253561776434

ΤΡΙΠΟΔΟ ΑΛΟΥΜΙΝΙΟΥ ΤΡ1

Ρύθμιση ύψους από 74,5cm έως 153cm
Υποδοχή 5/8"
Στιβαρή κατασκευή με ακμές στερέωσης νέας σχεδίασης



ΚΩΔ.	ΚΩΔΙΚΟΣ	ΠΕΡΙΓΡΑΦΗ
A-A240	STHT77625-1	Τρίποδο αλουμ. 5/8
ΚΑΡΤΕΛΑ	ΣΥΣΚ.	ΓΡΑΜΜΩΤΟΣ ΚΩΔ.
ΟΧΙ	1	3253561776251

ΨΗΦΙΑΚΗ & ΑΝΑΛΟΓΙΚΗ ΜΕΤΡΗΣΗ ΚΑΙ ΣΧΕΔΙΑΣΗ

**ΤΗΛΕΣΚΟΠΙΚΗ ΡΑΒΔΟΣ
ΑΛΟΥΜΙΝΙΟΥ ΜΡΟΛΕ**
Ρύθμιση έως 330cm
Στιβαρή κατασκευή
Σπειρωμα 1/4" & 5/8"
Για αλφάδι CL 90

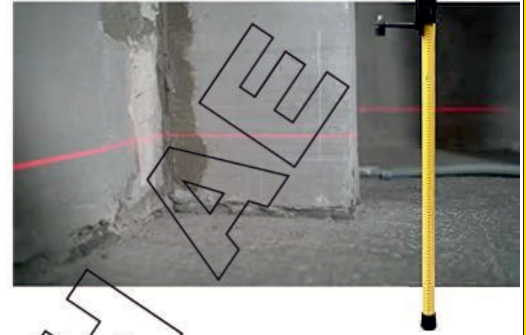

ΚΩΔ.	ΚΩΔΙΚΟΣ	ΠΕΡΙΓΡΑΦΗ
A-A995	1-77-184	Τηλεσκοπική ράβδος
ΚΑΡΤΕΛΑ	ΣΥΣΚ.	ΓΡΑΜΜΩΤΟΣ ΚΩΔ.
ΟΧΙ	1	3253561771842

ΒΑΣΗ ΣΤΗΡΙΞΗΣ "L"
Χρησιμοποιείται με αλφάδια που έχουν σπειρωμα 5/8"
Κατάλληλη για να τοποθετείτε σε τοίχο
Ιδανική βάση για εφαρμογές/εργασίες σε ψευδοροφές κλπ
ΚΩΔΙΚΟΣ ΠΡΟΣ ΚΑΤΑΡΓΗΣΗ



ΚΩΔ.	ΚΩΔΙΚΟΣ	ΠΕΡΙΓΡΑΦΗ
A-A749	1-77-172	Βάση "L"
ΚΑΡΤΕΛΑ	ΣΥΣΚ.	ΓΡΑΜΜΩΤΟΣ ΚΩΔ.
ΟΧΙ	1	3253561771729

ΒΑΣΗ/ΠΟΛΥΒΡΑΧΙΟΝΑΣ ΣΤΗΡΙΞΗΣ
Χρησιμοποιείται με αλφάδια που έχουν σπειρωμα 5/8" & 1/4"
Κατάλληλη για να τοποθετείτε σε τοίχο
Ιδανική βάση για εφαρμογές/εργασίες σε ψευδοροφές κλπ
Ρύθμιση σε ύψος 20εκ
Μαγνητικές επαφές



ΚΩΔ.	ΚΩΔΙΚΟΣ	ΠΕΡΙΓΡΑΦΗ
A-A887	FMHT1-77435	Πολυβραχίονας
ΚΑΡΤΕΛΑ	ΣΥΣΚ.	ΓΡΑΜΜΩΤΟΣ ΚΩΔ.
ΟΧΙ	1	3253561774355

06-TLM ΤΗΛΕΣΚΟΠΙΚΗ ΜΕΤΡΙΚΗ ΡΑΒΔΟΣ
Ράβδος μέτρησης και ρύθμισης
Επιτρέπει να καθοριστούν οι διαφορές στην θετική και αρνητική σε σχέση με το μηδενικό σημείο.
Ρυθμιζόμενη 137-250 εκατοστά.



ΚΩΔ.	ΚΩΔΙΚΟΣ	ΠΕΡΙΓΡΑΦΗ
A-A894	06-TLM	ΜΕΤΡΙΚΗ ΡΑΒΔΟΣ
ΚΑΡΤΕΛΑ	ΣΥΣΚ.	ΓΡΑΜΜΩΤΟΣ ΚΩΔ.
ΟΧΙ	1	5902013927280

ΤΗΛΕΣΚΟΠΙΚΗ ΜΕΤΡΙΚΗ ΡΑΒΔΟΣ AR51
Αλουμινίου 5 τμημάτων, 5M



ΚΩΔ.	ΚΩΔΙΚΟΣ	ΠΕΡΙΓΡΑΦΗ
A-A850	1-77-161	ΜΕΤΡΙΚΗ ΡΑΒΔΟΣ
ΚΑΡΤΕΛΑ	ΣΥΣΚ.	ΓΡΑΜΜΩΤΟΣ ΚΩΔ.
ΟΧΙ	1	3253561771613



ΨΗΦΙΑΚΗ & ΑΝΑΛΟΓΙΚΗ ΜΕΤΡΗΣΗ ΚΑΙ ΣΧΕΔΙΑΣΗ

GT1 ΣΤΟΧΟΣ ΛΕΙΖΕΡ ΜΕ ΜΕΤΡΙΚΗ ΚΛΙΜΑΚΑ
Διαστάσεις 100x70mm



ΚΩΔ.	ΚΩΔΙΚΟΣ	ΠΕΡΙΓΡΑΦΗ
A-A895	1-77-170	Στόχος Laser
ΚΑΡΤΕΛΑ	ΣΥΣΚ.	ΓΡΑΜΜΩΤΟΣ ΚΩΔ.
ΟΧΙ	1	3253561771705

ΓΥΑΛΙΑ ΓΙΑ ΛΕΙΖΕΡ
Γυαλιά κόκκινα για λέιζερ κόκκινης δέσμης.
Διευκολύνουν την ορατότητα της δέσμης σε φωτεινές συνθήκες



ΚΩΔ.	ΚΩΔΙΚΟΣ	ΠΕΡΙΓΡΑΦΗ
A-H769	1-77-171	Γυαλιά
ΚΑΡΤΕΛΑ	ΣΥΣΚ.	ΓΡΑΜΜΩΤΟΣ ΚΩΔ.
ΟΧΙ	1	3253561771712

ΠΡΑΣΙΝΟΣ ΣΤΟΧΟΣ LASER
Με μετρική κλίμακα



ΠΡΟΣΟΧΗ-ΝΕΤΗ ΤΙΜΗ

ΚΩΔ.	ΚΩΔΙΚΟΣ	ΠΕΡΙΓΡΑΦΗ
A-X2597	N437192	Στόχος Laser
ΚΑΡΤΕΛΑ	ΣΥΣΚ.	ΓΡΑΜΜΩΤΟΣ ΚΩΔ.
ΟΧΙ	1	

ΓΥΑΛΙΑ ΓΙΑ ΛΕΙΖΕΡ
Γυαλιά κόκκινα για λέιζερ πράσινης δέσμης.
Διευκολύνουν την ορατότητα της δέσμης σε φωτεινές συνθήκες



ΠΡΟΣΟΧΗ-ΝΕΤΗ ΤΙΜΗ

ΚΩΔ.	ΚΩΔΙΚΟΣ	ΠΕΡΙΓΡΑΦΗ
A-H3471	N473191	Γυαλιά
ΚΑΡΤΕΛΑ	ΣΥΣΚ.	ΓΡΑΜΜΩΤΟΣ ΚΩΔ.
ΟΧΙ	1	

ΑΝΤΑΠΤΟΡΑΣ
Προσαρμόζεται σε τρίποδα
Συνδεση 5/8" & 1/4"



ΚΩΔ.	ΚΩΔΙΚΟΣ	ΠΕΡΙΓΡΑΦΗ
A-A009	1-77-128	Αντάπτορας
ΚΑΡΤΕΛΑ	ΣΥΣΚ.	ΓΡΑΜΜΩΤΟΣ ΚΩΔ.
ΟΧΙ	1	3253561771286

ΑΝΤΑΠΤΟΡΑΣ ΤΡΙΠΟΔΑ ΓΙΑ ΑΛΦΑΔΙ LASER
Προσαρμόζει τα αλφάδια SP-1X & SP-2 σε τυπικό τρίποδο
Σύνδεση σε σπειρώμα 5/8" & 1/4"
Κρίκος που κλειδώνει
Μηχανισμός ασφαλούς συγκράτησης
3 ρυθμιζόμενα πόδια
Μάτι ακριβείας
Κωδικός προς κατάργηση - διάθεση έως πέρας υπολοίπου αποθήκης
ΕΙΔΙΚΗ ΠΡΟΣΦΟΡΑ



ΚΩΔ.	ΚΩΔΙΚΟΣ	ΠΕΡΙΓΡΑΦΗ
A-A863	1-77-165	Αντάπτορας TM1
ΚΑΡΤΕΛΑ	ΣΥΣΚ.	ΓΡΑΜΜΩΤΟΣ ΚΩΔ.
ΟΧΙ	1	

ΓΙΑ 1 ΒΑΘΜΟΝΟΜΗΜΕΝΟΣ ΓΩΝΙΑΚΟΣ ΑΝΤΑΠΤΟΡΑΣ
Προσαρμόζεται σε τρίποδα και δίνει την δυνατότητα προσαρμογής του λέιζερ σε γωνία
Συνδεση 5/8"
Γωνία κλίσης έως 180 °

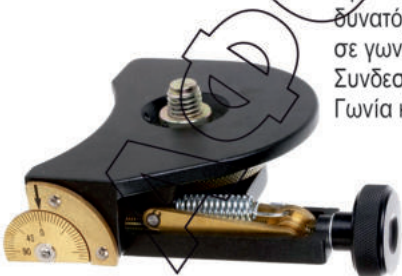

ΚΩΔ.	ΚΩΔΙΚΟΣ	ΠΕΡΙΓΡΑΦΗ
A-A160	1-77-168	Αντάπτορας
ΚΑΡΤΕΛΑ	ΣΥΣΚ.	ΓΡΑΜΜΩΤΟΣ ΚΩΔ.
ΟΧΙ	1	3253561771682

ΜΑΤΙ/ΦΑΚΟΣ LASER
Εφαρμόζει σε laser SP1X και SP2.

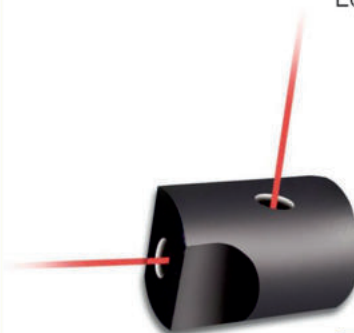

ΚΩΔ.	ΚΩΔΙΚΟΣ	ΠΕΡΙΓΡΑΦΗ
A-A864	0-77-166	Μάτι-Φακός
ΚΑΡΤΕΛΑ	ΣΥΣΚ.	ΓΡΑΜΜΩΤΟΣ ΚΩΔ.
ΟΧΙ	1	

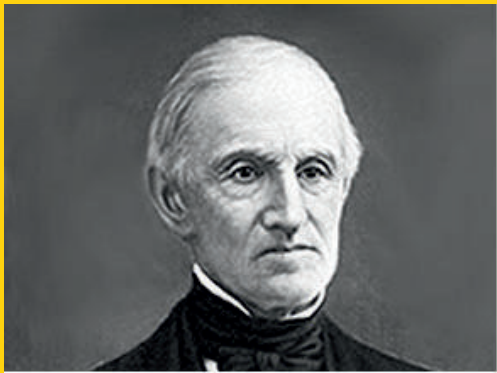

ΠΡΩΤΟΠΟΡΟΙ ΑΠΟ ΤΟ 1843 STANLEY®



Stanley Tools

"BAILEY" IRON SPOKE SHAVES Nos. 51 to 65 are superior style and finish to any on the market.

STANLEY RAZOR EDGE SPOKE SHAVES Nos. 72 to 85 are called from the shape of the Cutter, which is Hollow Ground, giving a keen cutting edge. The adjustable front can be moved up or down so coarse or fine shaving can be cut.

The STANLEY UNIVERSAL SPOKE SHAVE No. 67 has Handles detachable so that either of them can be screwed into the stock on the top of the stock, thus allowing the Spoke Shave to be used onto the corners, or panels, as no other spoke shave can do. They are supplied with both a straight and a curved blade.



Από το 1843, είμαστε το σημείο αναφοράς της αριστείας σε ό,τι κάνουμε. Καμία εταιρεία στον κόσμο δεν έχει ισχυρότερο ή πιο συναρπαστικό ιστορικό στην παροχή ανθεκτικών, καινοτόμων και ισχυρών εργαλείων που βοηθούν τους χρήστες σε όλο τον κόσμο να επιτύχουν το καλύτερο δυνατό.

Η αποστολή μας στη STANLEY είναι να βοηθάμε τους ανθρώπους να ξεχωρίζουν, να αξιοποιούν πλήρως τις δυνατότητές τους και να εκτελούν κάθε εργασία καλύτερα από την προηγούμενη.

Είτε πρόκειται να τους βοηθήσουμε να εργαστούν ταχύτερα, να κόψουν με μεγαλύτερη ακρίβεια ή να χτυπήσουν πιο δυνατά δίνουμε στους πελάτες μας τη δυνατότητα να γίνουν οι καλύτεροι που μπορούν να γίνουν, βάζοντας στα χέρια τους μερικά από τα πιο χρήσιμα εργαλεία που κατασκευάστηκαν ποτέ.

Στη STANLEY είμαστε παθιασμένοι με το να γινόμαστε καλύτεροι κάθε μέρα, να δημιουργούμε νέα πράγματα και να βοηθάμε τους ανθρώπους να επιτύχουν την τελειότητα.

Απόδοση στην πράξη, αυτή είναι η υπόσχεσή μας.



ΨΗΦΙΑΚΗ & ΑΝΑΛΟΓΙΚΗ ΜΕΤΡΗΣΗ ΚΑΙ ΣΧΕΔΙΑΣΗ



ΜΕΤΡΟ ΤΣΕΠΗΣ SUNFLEX

Μέτρο τσέπης 3Μ χωρίς με ελεύθερη κίνηση της λάμας-χωρίς μπλοκάρισμα
Κέλυφος από ABS ανθεκτικό σε κρούσεις
Στρογγυλοποιημένο σχήμα για εύκολη λαβή
Αυτόματη επιστροφή της λάμας



ΚΩΔ.	ΚΩΔΙΚΟΣ	ΠΕΡΙΓΡΑΦΗ	ΚΑΡΤΕΛΑ	ΣΥΣΚ.	ΓΡΑΜΜΩΤΟΣ ΚΩΔ.
A-M3469	0-32-189	3x12,7mm	ΝΑΙ	8	3253560321895



ΜΕΤΡΟ ΤΣΕΠΗΣ PANORAMIC ΑΜΕΣΗΣ ΑΝΑΓΝΩΣΗΣ

Κέλυφος από ABS ανθεκτικό σε κρούσεις
Άμεση ανάγνωση εσωτερικών μετρήσεων
κάτω από το παραθυράκι
Μπλοκάρισμα της λάμας στο σημείο μέτρησης με γάντζο



ΚΩΔ.	ΚΩΔΙΚΟΣ	ΠΕΡΙΓΡΑΦΗ	ΚΑΡΤΕΛΑ	ΣΥΣΚ.	ΓΡΑΜΜΩΤΟΣ ΚΩΔ.
A-M048	0-32-125	3M	ΝΑΙ	6	3253560321253

ΜΕΤΡΑ ΤΣΕΠΗΣ Stanley®

Εργονομικός σχεδιασμός με κέλυφος από ABS για ευκολία στη χρήση, Επιστροφή λάμας από πολυμερές για μεγαλύτερη διάρκεια ζωής, Ευανάγνωστα γραφικά, Κλειδαριά άνετη στη χρήση, Γάντζος με μηδενική θέση - Για εσωτερικές και εξωτερικές μετρήσεις, Επιχρωμιωμένο άγκιστρο ζώνης



ΚΩΔ.	ΚΩΔΙΚΟΣ	ΠΕΡΙΓΡΑΦΗ	ΚΑΡΤΕΛΑ	ΣΥΣΚ.	ΓΡΑΜΜΩΤΟΣ ΚΩΔ.
A-M221	0-30-487	3Mx12,7mm	ΝΑΙ	6	3253560304874
A-M224	1-30-487	3Mx12,7mm	ΟΧΙ	12	3253561304873
A-M220	0-30-497	5Mx19mm	ΝΑΙ	6	3253560304973
A-M225	1-30-497	5Mx19mm	ΟΧΙ	12	3253561304972
A-M222	0-30-457	8Mx25mm	ΝΑΙ	6	3253560304577
A-M332	1-30-457	8Mx25mm	ΟΧΙ	12	3253561304576

ΜΕΤΡΑ DUAL LOCK TYLON®

Νέα καινοτόμα εργονομική σχεδίαση με αντιολισθητικές ζώνες.
Διαθέτει νέο μηχανισμό διπλής επιλογής κλειδώματος DUAL LOCK που επιτρέπει μετρήσεις ακριβείας.
Λάμα με πολυμερική επικάλυψη TYLON που αυξάνει τον χρόνο ζωής, ευανάγνωστοι αριθμοί



ΚΩΔΙΚΟΙ ΠΡΟΣ ΚΑΤΑΡΓΗΣΗ

ΚΩΔ.	ΚΩΔΙΚΟΣ	ΠΕΡΙΓΡΑΦΗ	ΚΑΡΤΕΛΑ	ΣΥΣΚ.	ΓΡΑΜΜΩΤΟΣ ΚΩΔ.
A-M3521	STHT36803-0	5Mx19mm	ΝΑΙ	6	3253560368036
A-M3522	STHT36804-0	8Mx25mm	ΝΑΙ	6	3253560368043

ΜΕΤΡΑ ΜΠΡΕΛΟΚ 2M FATMAX®

Πλάτος λάμας 13mm για ευανάγνωστη μετρική κλίμακα
Λάμα με δυνατότητα επέκτασης μέχρι 90cm για γρήγορες μετρήσεις
Tpu-Zero® γάντζος για εσωτερικές και εξωτερικές μετρήσεις ακριβείας.
Ανθεκτική ABS κατασκευή μέτρου με ελαστική επένδυση
Εύκολη μεταφορά μέτρου στην τσέπη.
Κρίκος για προσάρτηση του μέτρου στα κλειδιά σας.



ΚΩΔΙΚΟΣ ΠΡΟΣ ΚΑΤΑΡΓΗΣΗ

ΚΩΔ.	ΚΩΔΙΚΟΣ	ΠΕΡΙΓΡΑΦΗ	ΚΑΡΤΕΛΑ	ΣΥΣΚ.	ΓΡΑΜΜΩΤΟΣ ΚΩΔ.
A-M235	FMHT1-33856	2Mx13mm	ΟΧΙ	36	3253561338564

ΨΗΦΙΑΚΗ & ΑΝΑΛΟΓΙΚΗ ΜΕΤΡΗΣΗ ΚΑΙ ΣΧΕΔΙΑΣΗ



ΜΕΤΡΑ BLADE ARMOR FATMAX®

Επικάλυψη λάμας Mylar™ - , Επικάλυψη λάμας Blade Armor - Μειώνει τον κίνδυνο σπασίματος της λάμας κατά 90 % παρατείνοντας τη διάρκεια ζωής. Άκαμπτη λάμα μέχρι και στα 3,5 μέτρα. Θήκη ανθεκτική σε χτυπήματα, αντέχει σε πτώσεις και χτυπήματα.Εύκολα μαρκαρισμένα σημεία στη λάμα με κεντραρισμένα νούμερα επιτρέπουν εύκολη αναγνώριση της μέτρησης και καλύτερη ακρίβεια. Εργονομικός σχεδιασμός με μαλακή λαβή για μέγιστη άνεση στη χρήση, Κλιπ ζώνης

ΚΩΔ.	ΚΩΔΙΚΟΣ	ΠΕΡΙΓΡΑΦΗ	ΚΑΡΤΕΛΑ	ΣΥΣΚ.	ΓΡΑΜΜΩΤΟΣ ΚΩΔ.
A-M245	0-33-720	5Mx32mm	ΝΑΙ	4	3253560337209
A-M335	0-33-728	8Mx32mm	ΝΑΙ	4	3253560337285
A-M3457	0-33-811	10Mx32mm	ΝΑΙ	4	3253560338114

ΚΩΔΙΚΟΙ ΠΡΟΣ ΚΑΤΑΡΓΗΣΗ



ΜΕΤΡΑ FATMAX ΜΑΓΝΗΤΙΚΑ BLADE ARMOR

Μαγνητική άκρη μέτρου με πατενταρισμένη σχεδίαση γραμμώματος. Χειρισμός ενός ατόμου σε μεταλλικές και μη-σιδηρούχες επιφάνειες. Πλάτος μετροταινίας 32χιλ. Αντοχή προέκτασης έως και 3,4μ για μέγιστη αντοχή, Παγκόσμια πατέντα ενισχυμένης μετροταινίας (έως 90% μειωμένες πιθανότητες σπασίματος της) Υψηλής ορατότητας μετρική κλίμακα, Εργονομικό άνοιγμα με αντιολισθητικό περιβλήμα

ΚΩΔ.	ΚΩΔΙΚΟΣ	ΠΕΡΙΓΡΑΦΗ	ΚΑΡΤΕΛΑ	ΣΥΣΚ.	ΓΡΑΜΜΩΤΟΣ ΚΩΔ.
A-M3408	FMHT0-33864	5Mx32mm	ΝΑΙ	4	3253560338640
A-M3409	FMHT0-33868	8Mx32mm	ΝΑΙ	4	3253560338688

ΚΩΔΙΚΟΙ ΠΡΟΣ ΚΑΤΑΡΓΗΣΗ



ΜΕΤΡΑ TYLON™

Επικάλυψη λάμας με Tylon™ Κεντραρισμένα νούμερα για ευκολη μέτρηση και μεγαλύτερη ακρίβεια Συμπαγής σχεδιασμός θήκης σε εργονομικό σχήμα από μαλακό υλικό για μέγιστη άνεση στη χρήση. Κλάση Ακρίβειας II, Γάντζος με μηδενική θέση - Για εσωτερικές και εξωτερικές μετρήσεις, Κουμπί μπλοκαρίσματος ταινίας, Κλιπ ζώνης.

ΚΩΔ.	ΚΩΔΙΚΟΣ	ΠΕΡΙΓΡΑΦΗ	ΚΑΡΤΕΛΑ	ΣΥΣΚ.	ΓΡΑΜΜΩΤΟΣ ΚΩΔ.
A-M342	1-30-687	3Mx12,7mm	ΟΧΙ	12	3253561306877
A-M273	0-30-687	3Mx12,7mm	ΝΑΙ	6	3253560306878
A-M341	1-30-697	5Mx19mm	ΟΧΙ	12	3253561306976
A-M274	0-30-697	5Mx19mm	ΝΑΙ	6	3253560306977
A-M345	1-30-657	8Mx25mm	ΟΧΙ	12	3253561306570
A-M272	0-30-657	8Mx25mm	ΝΑΙ	6	3253560306571

ΚΩΔΙΚΟΙ ΠΡΟΣ ΚΑΤΑΡΓΗΣΗ



ΜΕΤΡΑ TYLON™ ΣΕΤ 2ΤΕΜ (0-30-697+0-30-657)

Επικάλυψη λάμας με Tylon™ , Κεντραρισμένα νούμερα για ευκολη μέτρηση και μεγαλύτερη ακρίβεια Συμπαγής σχεδιασμός θήκης σε εργονομικό σχήμα από μαλακό υλικό για μέγιστη άνεση στη χρήση. Κλάση Ακρίβειας II Γάντζος με μηδενική θέση - Για εσωτερικές και εξωτερικές μετρήσεις Κουμπί μπλοκαρίσματος ταινίας Κλιπ ζώνης

ΚΩΔ.	ΚΩΔΙΚΟΣ	ΠΕΡΙΓΡΑΦΗ	ΚΑΡΤΕΛΑ	ΣΥΣΚ.	ΓΡΑΜΜΩΤΟΣ ΚΩΔ.
A-M006	STHT0-74260	5Mx19mm + 8Mx25mm	ΝΑΙ	3	3253560742607

ΜΕΤΡΑ FatMax® Premium

NEO επαγγελματικό μέτρο σειράς PREMIUM, ακρίβεια μέτρησης με υποδοχή ελέγχου δαχτύλου Αντιολισθητική ανάγλυφη επικάλυψη σε εργονομικό σχήμα, ευμεγέθες κουμπί ασφάλισης ταινίας γάντζος αγκίστρωσης. Κλιπ ζώνης

ΚΩΔ.	ΚΩΔΙΚΟΣ	ΠΕΡΙΓΡΑΦΗ	ΚΑΡΤΕΛΑ	ΣΥΣΚ.	ΓΡΑΜΜΩΤΟΣ ΚΩΔ.
A-M1836	FMHT38214-0	5Mx32mm	ΝΑΙ	6	
A-M1837	FMHT38217-0	8Mx32mm	ΝΑΙ	6	
A-M1838	FMHT38232-0	8Mx32mm	ΝΑΙ	6	

ΨΗΦΙΑΚΗ & ΑΝΑΛΟΓΙΚΗ ΜΕΤΡΗΣΗ ΚΑΙ ΣΧΕΔΙΑΣΗ

ΠΛΑΤΟΣ ΤΑΙΝΙΑΣ: 5 ΔΙΑΣΤΑΣΕΙΣ

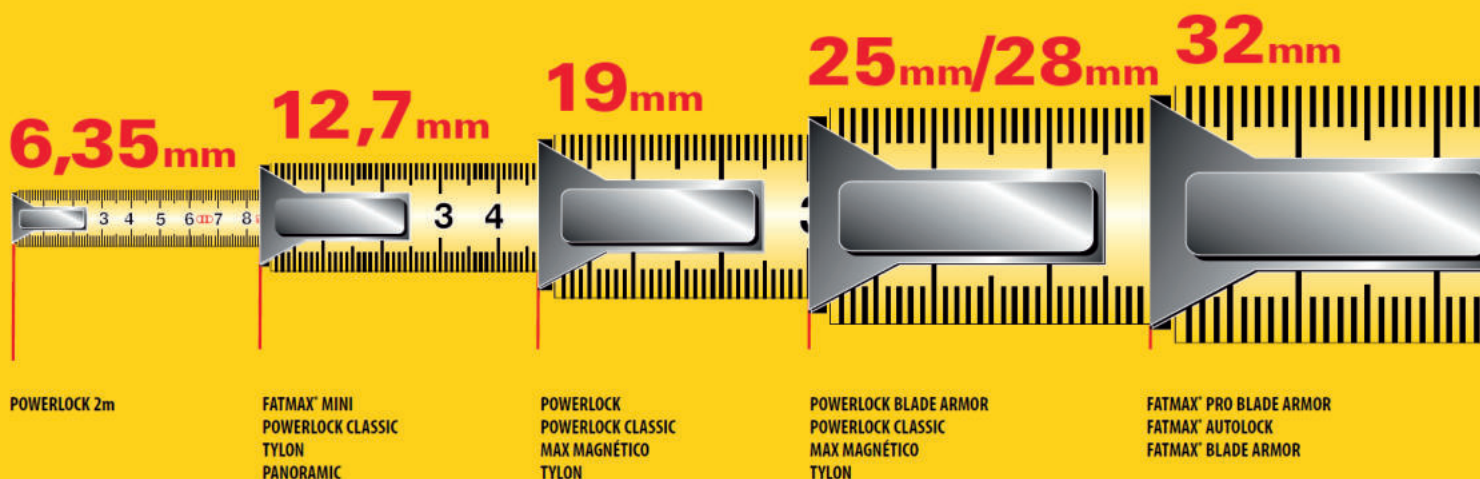

ΡΥΘΙΣΤΙΚΕΣ ΣΗΜΑΝΣΕΙΣ ΣΕ ΜΙΑ ΜΕΤΡΟΤΑΙΝΙΑ

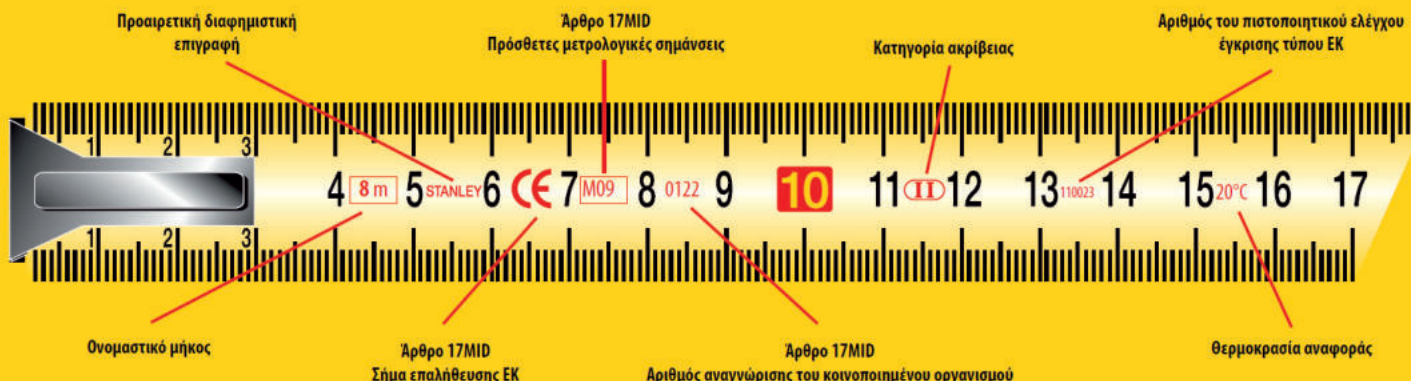

ΜΕΤΡΑ FatMax® Autolock

Αποσπώμενοι γάντζοι που σας επιτρέπουν να εργαστείτε αποτελεσματικά κάτω από διαφορετικές συνθήκες, Μηχανισμός πατενταρισμένος με κλειδίμα μαζέματος για έλεγχο και αυξημένη διάρκεια ζωής Blade armor επικάλυψη για 2 φορές μεγαλύτερη διάρκεια ζωής, Επικάλυψη λάμας με πολυεστέρα Mylar για περισσότερη αντοχή κατά της τριβής έως και 10 φορές περισσότερο από τις κοινές λάμες. Εξέχει έως και 3M για αυξημένη και εύκολη μέτρηση αποστάσεων, Περιλαμβάνει ασφαλή αποθηκευτικό χώρο γάντζου, Made in USA

ΚΩΔΙΚΟΙ ΠΡΟΣ ΚΑΤΑΡΓΗΣΗ

ΚΩΔ.	ΚΩΔΙΚΟΣ	ΠΕΡΙΓΡΑΦΗ	ΚΑΡΤΕΛΑ	ΣΥΣΚ.	ΓΡΑΜΜΩΤΟΣ ΚΩΔ.
A-M3471	XHTHT0-33671	5Mx32mm	ΝΑΙ	6	3253560336714
A-M3472	XHTHT0-33501	8Mx32mm	ΝΑΙ	6	3253560335014



ΜΕΤΡΑ FatMax® XTREME™ BLADE ARMOR

Προϊόν υψηλής ποιότητας για μέγιστη άνεση και αντοχή
Ελαστική επένδυση του κελύφους για προστασία & εργονομία.
Μεγάλος γάντζος με 3 πριτσίνια, Εύρος μέτρησης πριν το λύγισμα: 4m, Κλιπ ζώνης.
Φωσφορίζουσα επίστρωση Blade Armor στα πρώτα 15 cm της λάμας
Γάντζος σε θέση μηδέν ακριβείας
Επίστρωση με Mylar όλης της λάμας
Ιδιαίτερα γυαλισμένο επιχρωμιωμένο κέλυφος

ΚΩΔΙΚΟΙ ΠΡΟΣ ΚΑΤΑΡΓΗΣΗ

ΚΩΔ.	ΚΩΔΙΚΟΣ	ΠΕΡΙΓΡΑΦΗ	ΚΑΡΤΕΛΑ	ΣΥΣΚ.	ΓΡΑΜΜΩΤΟΣ ΚΩΔ.
A-M3422	0-33-887	5Mx32mm	ΝΑΙ	4	3253560338879
A-M3424	0-33-897	10Mx32mm	ΝΑΙ	4	3253560338978

ΨΗΦΙΑΚΗ & ΑΝΑΛΟΓΙΚΗ ΜΕΤΡΗΣΗ ΚΑΙ ΣΧΕΔΙΑΣΗ

ΜΕΤΡΑ POWERLOCK ΜΕ ΚΕΛΥΦΟΣ ABS

Επίστρωση λάμας από πολυεστέρα Mylar για προστασία από τη φθορά: **10πλάσιος** χρόνος ζωής σε σύγκριση με τις κλασικές λάμες, Επιχρωμιωμένο ατσάλινο κέλυφος Κλιπ ζώνης, Κουμπί μπλοκαρίσματος της λάμας, Κατηγορία ακριβείας II, Γάντζος σε θέση μηδέν ακριβείας: για εσωτερικές και εξωτερικές μετρήσεις,



ΚΩΔΙΚΟΙ ΠΡΟΣ ΚΑΤΑΡΓΗΣΗ

ΚΩΔ.	ΚΩΔΙΚΟΣ	ΠΕΡΙΓΡΑΦΗ	ΚΑΡΤΕΛΑ	ΣΥΣΚ.	ΓΡΑΜΜΩΤΟΣ ΚΩΔ.
A-M318	0-33-192	2Mx12,7mm	ΝΑΙ	6	3253560331924
A-M329	1-33-192	2Mx12,7mm	ΟΧΙ	30	3253561331923
A-M330	0-33-218	3Mx12,7mm	ΝΑΙ	6	3253560332181
A-M337	1-33-218	3Mx12,7mm	ΟΧΙ	30	3253561332180
A-M226	0-33-238	3Mx12,7mm	ΝΑΙ	6	3253560332389
A-M068	1-33-238	3Mx12,7mm	ΟΧΙ	30	3253561332388
A-M237	1-33-191	5Mx19mm	ΟΧΙ	18	3253561331916
A-M037	0-33-194	5Mx19mm	ΝΑΙ	6	3253560331948
A-M331	1-33-194	5Mx19mm	ΟΧΙ	18	3253561331947
A-M333	1-33-195	5Mx25mm	ΟΧΙ	12	3253561331954
A-M317	0-33-198	8Mx25mm	ΝΑΙ	4	3253560331986
A-M231	1-33-198	8Mx25mm	ΟΧΙ	12	3253561331985
A-M319	0-33-442	10Mx25mm	ΝΑΙ	4	3253560334420
A-M228	1-33-442	10Mx25mm	ΟΧΙ	12	3253561334429

ΜΕΤΡΟ ΟΘΟΝΗΣ POWERLOCK

Άμεση ανάγνωση: ειδικά σχεδιασμένο για εσωτερικές μετρήσεις, Κλιπ ζώνης, Επιχρωμιωμένο ατσάλινο κέλυφος, Γάντζος σε θέση μηδέν ακριβείας: για εσωτερικές και εξωτερικές μετρήσεις. Επίστρωση λάμας από πολυεστέρα Mylar για προστασία από τη φθορά: **10πλάσιος** χρόνος ζωής σε σύγκριση με τις κλασικές λάμες, Κατηγορία ακριβείας II.



ΚΩΔ.	ΚΩΔΙΚΟΣ	ΠΕΡΙΓΡΑΦΗ	ΚΑΡΤΕΛΑ	ΣΥΣΚ.	ΓΡΑΜΜΩΤΟΣ ΚΩΔ.
A-M238	0-33-982	5Mx19mm	ΝΑΙ	6	3253560339326

ΜΕΤΡΑ MICRO POWERLOCK BLADE ARMOR

Επιχρωμιωμένο ατσάλινο κέλυφος με ABS, για προστασία από κρούσεις. Εργονομικό συμπαγές κέλυφος 12% μικρότερο από αυτό των κλασικών προϊόντων, Κλιπ ζώνης. Επένδυση της λάμας με Blade Armor, για διπλάσιο χρόνο ζωής σε σύγκριση με μια κλασική λάμα. Κατηγορία ακριβείας II, Γάντζος με 3 πριτσίνια, για μειωμένο κίνδυνο τυχαίας αποκοπής του. Είναι 40% πιο στέρεα συνδεδεμένος από ένα γάντζο με 2 πριτσίνια. Γάντζος σε θέση μηδέν ακριβείας: για εσωτερικές και εξωτερικές μετρήσεις



ΚΩΔΙΚΟΙ ΠΡΟΣ ΚΑΤΑΡΓΗΣΗ

ΚΩΔ.	ΚΩΔΙΚΟΣ	ΠΕΡΙΓΡΑΦΗ	ΚΑΡΤΕΛΑ	ΣΥΣΚ.	ΓΡΑΜΜΩΤΟΣ ΚΩΔ.
A-M227	1-33-514	5Mx25mm	ΟΧΙ	12	3253561335143
A-M3407	0-33-514	5Mx25mm	ΝΑΙ	4	3253560335144
A-M230	1-33-527	8Mx25mm	ΟΧΙ	12	3253561335273
A-M266	0-33-527	8Mx25mm	ΝΑΙ	4	3253560335274

ΜΕΤΡΑ MICRO POWERLOCK

Επίστρωση λάμας με Mylar για μεγάλη διάρκεια ζωής γάντζος με 3 πριτσίνια σε θέση μηδέν ακριβείας. Εύκολο μπλοκάρισμα της λάμας, Κλιπ ζώνης. Πλαστικό κέλυφος με επένδυση χρωμίου, ελατήριο για ομαλή επαναφορά



ΚΩΔ.	ΚΩΔΙΚΟΣ	ΠΕΡΙΓΡΑΦΗ	ΚΑΡΤΕΛΑ	ΣΥΣΚ.	ΓΡΑΜΜΩΤΟΣ ΚΩΔ.
A-M3415	0-33-522	3Mx19mm	ΝΑΙ	6	3253560335229
A-M3416	1-33-522	3Mx19mm	ΟΧΙ	12	3253561335228
A-M3417	0-33-552	5Mx19mm	ΝΑΙ	6	3253560335526

ΨΗΦΙΑΚΗ & ΑΝΑΛΟΓΙΚΗ ΜΕΤΡΗΣΗ ΚΑΙ ΣΧΕΔΙΑΣΗ



ΜΕΤΡΟΤΑΙΝΙΕΣ ΚΛΕΙΣΤΟΥ ΚΕΛΥΦΟΥΣ ABS ΜΕ ΤΑΙΝΙΑ ΑΠΟ ΑΤΣΑΛΙ

Κλειστό κέλυφος από ABS ανθεκτικό σε κρούσεις, με εργονομικό συμπαγή σχεδιασμό.

Κίτρινο χρώμα υψηλής ευκρίνειας.

Λαβή ασφαλείας ενσωματωμένη στο κέλυφος που κλείνει.

Ατσάλινη ταινία με επίστρωση από πολυμερές, ανθεκτική στην τριβή, διαβάθμιση ανά 2mm.

Αρθρωτή μανιβέλα για γρήγορο τύλιγμα της ταινίας

Κατηγορία ακριβείας II

ΚΩΔ.	ΚΩΔΙΚΟΣ	ΠΕΡΙΓΡΑΦΗ	ΚΑΡΤΕΛΑ	ΣΥΣΚ.	ΓΡΑΜΜΩΤΟΣ ΚΩΔ.
A-M066	0-34-105	20Mx9,5mm	ΝΑΙ	6	3253560341053
A-M067	0-34-108	30Mx9,5mm	ΝΑΙ	6	3253560341084

ΜΕΤΡΟΤΑΙΝΙΕΣ ΚΛΕΙΣΤΟΥ ΚΕΛΥΦΟΥΣ ΑΠΟ ABS ΜΕ ΤΑΙΝΙΑ ΑΠΟ FIBREGLASS

Κέλυφος από ABS ανθεκτικό σε κρούσεις, σχεδιασμένο να αντέχει τις πιο δυσμενείς συνθήκες χρήσης. Διάτρητο στο πίσω μέρος, ώστε να διευκολύνεται ο καθαρισμός της ταινίας.

Ταινία από ενισχυμένο fibreglass: μεγαλύτερη αντοχή και μειωμένος συντελεστής επιμήκυνσης

ανθεκτική σε διάβρωση, με προστασία από UV ακτινοβολία, μη αγωγίμη

Επικάλυψη από PVC που πλένεται.

Αρθρωτή μανιβέλα για γρήγορο τύλιγμα της ταινίας, η οποία κλείνει για εύκολη μεταφορά.

Κατηγορία ακριβείας III

ΚΩΔ.	ΚΩΔΙΚΟΣ	ΠΕΡΙΓΡΑΦΗ	ΚΑΡΤΕΛΑ	ΣΥΣΚ.	ΓΡΑΜΜΩΤΟΣ ΚΩΔ.
A-M312	0-34-295	10Mx12,7mm	ΝΑΙ	6	3253560342951
A-M241	0-34-296	20Mx12,7mm	ΝΑΙ	6	3253560342968
A-M242	0-34-297	30Mx12,7mm	ΝΑΙ	6	3253560342975

ΜΕΤΡΟΤΑΙΝΙΕΣ POWER WINDER ΜΕ ΚΕΛΥΦΟΣ ABS ΚΑΙ ΤΑΙΝΙΑ ΑΠΟ FIBREGLASS

Μετροταινίες Μεγάλου Μήκους με φάρδος ταινίας 12,7mm. Ταινία από 40 νήματα fibreglass για

μεγαλύτερη αντοχή, Τυλίγεται 3 φορές γρηγορότερα χάρη στην αναλογία γραναζιών 3:1.

Διαφανής επίστρωση της ταινίας για αντοχή στις τριβές, Γάντζος που διπλώνει σε θέση μηδέν ακριβείας.

Δαχτυλίδι στο άκρο για εύκολο τράβηγμα και στερέωμα της ταινίας, Λαβή με μαλακή επένδυση.

Σημείο σταθεροποίησης εδάφους, Κέλυφος ABS υψηλής ευκρίνειας και αντοχής.



ΚΩΔ.	ΚΩΔΙΚΟΣ	ΠΕΡΙΓΡΑΦΗ	ΚΑΡΤΕΛΑ	ΣΥΣΚ.	ΓΡΑΜΜΩΤΟΣ ΚΩΔ.
A-M2454	2-34-772	30Mx12,7mm	ΝΑΙ	2	3253562347725
A-M2453	2-34-775	60Mx12,7mm	ΝΑΙ	2	3253562347756
A-M2452	2-34-777	100Mx12,7mm	ΝΑΙ	2	3253562347770

ΜΕΤΡΟΤΑΙΝΙΕΣ ΜΕ ΑΝΟΙΧΤΟ ΚΕΛΥΦΟΣ ABS ΚΑΙ ΤΑΙΝΙΑ ΑΠΟ FIBREGLASS

Κέλυφος από ABS ανθεκτικό σε κρούσεις, για αντοχή και στις πιο δυσμενείς συνθήκες χρήσης.

Ενσωματωμένος δείκτης για να διευκολύνεται το ξεδίπλωμα της ταινίας,

Λαβή δύο υλικών με εύκαμπτο ελαστομερές στο σημείο λαβής για μεγαλύτερη άνεση.

Ταινία από ενισχυμένο fibreglass: μεγαλύτερη αντοχή και μειωμένος συντελεστής επιμήκυνσης

ανθεκτική σε διάβρωση, με προστασία από UV ακτινοβολία, μη αγωγίμη

Επικάλυψη από PVC που πλένεται.

Διαβάθμιση: 2mm Κατηγορία ακριβείας III



ΚΩΔ.	ΚΩΔΙΚΟΣ	ΠΕΡΙΓΡΑΦΗ	ΚΑΡΤΕΛΑ	ΣΥΣΚ.	ΓΡΑΜΜΩΤΟΣ ΚΩΔ.
A-M243	2-34-792	30Mx12,7mm	ΝΑΙ	2	3253562347923
A-M244	2-34-795	60Mx12,7mm	ΝΑΙ	2	3253562347954

ΜΕΤΡΟΤΑΙΝΙΕΣ FatMax® ΑΠΟ FIBREGLASS

Ταινία από 64 ίνες fibreglass για διπλάσια αντοχή

Τυλίγεται 3 φορές γρηγορότερα χάρη στην αναλογία γραναζιών 3:1.

Μεγαλύτερο πλάτος 19mm για εύκολη ανάγνωση.

Λαβή δύο υλικών

Δαχτυλίδι στο άκρο για εύκολο τράβηγμα



ΚΩΔ.	ΚΩΔΙΚΟΣ	ΠΕΡΙΓΡΑΦΗ	ΚΑΡΤΕΛΑ	ΣΥΣΚ.	ΓΡΑΜΜΩΤΟΣ ΚΩΔ.
A-M2455	2-34-814	30Mx19mm	ΝΑΙ	2	3253562348142
A-M343	2-34-824	60Mx19mm	ΝΑΙ	2	3253562348241

ΨΗΦΙΑΚΗ & ΑΝΑΛΟΓΙΚΗ ΜΕΤΡΗΣΗ ΚΑΙ ΣΧΕΔΙΑΣΗ



ΜΕΤΡΟΤΑΙΝΙΕΣ FATMAX® ΜΕ ΤΑΙΝΙΑ ΑΠΟ ΑΝΟΞΕΙΔΩΤΟ ΑΤΣΑΛΙ

Κλειστό κέλυφος δύο υλικών σχεδιασμένο να αντέχει τις πιο δυσμενείς συνθήκες χρήσης. Εύκαμπη ταινία υψηλής αντοχής από ανοξείδωτο ατσάλι. Βέλτιστο κράτημα και άνεση στη χρήση. Γραναζωτό τύλιγμα της ταινίας: 1 στροφή της μανιβέλας = 3 στοφές της μπομπίνας. Λαβή που κλείνει, Κατηγορία ακριβείας II

ΚΩΔ.	ΚΩΔΙΚΟΣ	ΠΕΡΙΓΡΑΦΗ	ΚΑΡΤΕΛΑ	ΣΥΣΚ.	ΓΡΑΜΜΩΤΟΣ ΚΩΔ.
A-M271	0-34-133	20Mx10mm	ΝΑΙ	6	3253560341336

ΜΕΤΡΟΤΑΙΝΙΑ ΜΕ ΛΑΒΗ MASTER II MABOLON

Πιστολοειδής εργονομική λαβή από συνθετικό υλικό, πλαίσιο υψηλής αντοχής από επιχρωμιωμένο ορείχαλκο. Ταινία και λαβή εναλλάξιμες για δεξιόχειρες και αριστερόχειρες χρήστες. Μεγάλος οδηγός ταινίας (DIN standard) εξοπλισμένος με αφαιρούμενο ιμάντα και με πλήρως επαναφερόμενη λαβή. Αφαιρούμενος γάντζος. Ταινία MABOLON (αποκλειστικότητα Stanley) από βαμμένο ατσάλι εξασφαλίζει αντοχή και ευκαμψία. Κατηγορία ακριβείας II



ΚΩΔ.	ΚΩΔΙΚΟΣ	ΠΕΡΙΓΡΑΦΗ	ΚΑΡΤΕΛΑ	ΣΥΣΚ.	ΓΡΑΜΜΩΤΟΣ ΚΩΔ.
A-M3427	1-34-478	MASTER 50Mx12,7mm MABOLON	ΟΧΙ	1	3253561344787



ΧΑΡΑΚΕΣ (ΡΙΓΕΣ) ΑΠΟ ΑΝΟΞΕΙΔΩΤΟ ΑΤΣΑΛΙ ΔΥΟ ΟΨΕΩΝ

Μετρικό Σύστημα, Εκτυπωση/χάραξη και στις 2 όψεις. Φάρδος: 0.45mm. Μπροστινή κλίμακα σε mm και πίσω όψη σε 1/2mm. Βαθιά χάραξη, Αντιθαμβωτική επεξεργασία, Εύκαμπτο

ΚΩΔ.	ΚΩΔΙΚΟΣ	ΠΕΡΙΓΡΑΦΗ	ΚΑΡΤΕΛΑ	ΣΥΣΚ.	ΓΡΑΜΜΩΤΟΣ ΚΩΔ.
A-M069	1-35-522	200mmX13mm	ΟΧΙ	10	3253561355226
A-M079	1-35-524	300mmX13mm	ΟΧΙ	10	3253561355240
A-M070	1-35-536	500mmX19mm	ΟΧΙ	5	3253561355363

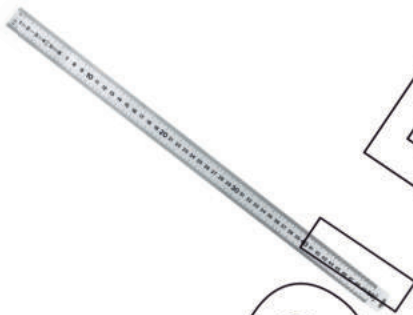

ΧΑΡΑΚΕΣ (ΡΙΓΕΣ) ΑΠΟ ΑΝΟΞΕΙΔΩΤΟ ΑΤΣΑΛΙ ΜΙΑΣ ΟΨΗΣ

Μετρικό Σύστημα, Εκτυπωση/χάραξη σε 1 όψη. Πλευρές 2. Φάρδος: 1mm. Μπροστινή κλίμακα σε mm. Βαθιά χάραξη. Αντιθαμβωτική επεξεργασία, Ημι-Εύκαμπτο. ΚΩΔΙΚΟΙ ΠΡΟΣ ΚΑΤΑΡΓΗΣΗ

ΚΩΔ.	ΚΩΔΙΚΟΣ	ΠΕΡΙΓΡΑΦΗ	ΚΑΡΤΕΛΑ	ΣΥΣΚ.	ΓΡΑΜΜΩΤΟΣ ΚΩΔ.
A-M038	1-35-556	500mmX25mm	ΟΧΙ	5	3253561355561
A-M036	1-35-558	1000mmX25mm	ΟΧΙ	5	3253561355585

ΕΥΡΩΠΑΪΚΑ ΠΡΟΤΥΠΑ ΑΚΡΙΒΕΙΑΣ

ΕΠΙΤΡΕΠΟΜΕΝΕΣ ΑΝΟΧΕΣ

Κατηγορία ακριβείας	1m	2m	3m	5m	8m	10m
II	0,5mm	0,7mm	0,9mm	1,3mm	1,9mm	2,3mm
III	1mm	1,4mm				

Όλες οι ταινίες STANLEY που κατασκευάζονται στη Γαλλία είναι εγκεκριμένες από την S.I.M. (Service des Instruments de Mesure).

Παράδειγμα: Το μέγιστο σφάλμα για το μαγνητικό μέτρο 3m κατηγορίας II είναι 0,9 mm σε όλο το μήκος του.

ΨΗΦΙΑΚΗ & ΑΝΑΛΟΓΙΚΗ ΜΕΤΡΗΣΗ ΚΑΙ ΣΧΕΔΙΑΣΗ



ΜΕΤΡΟ ΣΠΑΣΤΟ ΞΥΛΙΝΟ ΜΕ ΞΥΛΙΝΟ ΦΙΝΙΡΙΣΜΑ

Επιφάνεια με φινιρίσμα πολλαπλών επιστρώσεων, Εξωτερική επιφάνεια με φίλτρο UV ακτινοβολίας Ανθεκτικό στην τριβή και στο ξεφλούδισμα, Ανθεκτικό στις κλιματικές επιδράσεις, Μη εμφανή πριτσίνια Ενώσεις με ασάλινα ελατήρια, Επεξεργασμένα άκρα που δεν τραυματίζουν. Συνδέσεις με ορείχαλκο, Παράδοση σε χαρτοκιβώτια με προθήκη πάγκου, 2 χρώματα

ΚΩΔ.	ΚΩΔΙΚΟΣ	ΠΕΡΙΓΡΑΦΗ	ΚΑΡΤΕΛΑ	ΣΥΣΚ.	ΓΡΑΜΜΩΤΟΣ ΚΩΔ.
A-M3154	0-35-455	2Μ ΞΥΛΙΝΟ ΦΙΝΙΡΙΣΜΑ	ΝΑΙ	10	3253560354558



ΜΕΤΡΟ ΣΠΑΣΤΟ ΞΥΛΙΝΟ ΔΙΧΡΩΜΟ

Δίμετρο, δίχρωμο. Φινιρίσμα πολλαπλών επιστρώσεων, εξωτερική βαφή για προστασία από UV Αντοχή στις τριβές και στο ξεφλούδισμα, αντοχή στις καιρικές συνθήκες. Κρυφά πριτσίνια, ενώσεις με ασάλινα ελατήρια Επεξεργασμένα άκρα Συνδέσεις από ορείχαλκο

ΚΩΔ.	ΚΩΔΙΚΟΣ	ΠΕΡΙΓΡΑΦΗ	ΚΑΡΤΕΛΑ	ΣΥΣΚ.	ΓΡΑΜΜΩΤΟΣ ΚΩΔ.
A-M3153	0-35-458	ΛΕΥΚΟ/ΚΙΤΡΙΝΟ ΧΡΩΜΑ	ΝΑΙ	10	3253560354589



ΜΕΤΡΟ ΣΠΑΣΤΟ ΑΠΟ FIBREGLASS

Σπαστό μέτρο από ABS με 11% fiberglass. Διαστολή : 5x10 -5 mm
10 παλαμών 2 μήκη : 1 m με διατομή κάθε παλάμης 13x2,3 mm και 2 m με διατομή κάθε παλάμης 16x3,5 mm.
Κοντά πριτσίνια, Διπλό ελατήριο σε κάθε ένωση, Βαθιά χάραξη Κόκκινα νούμερα δεκάδων.

ΚΩΔ.	ΚΩΔΙΚΟΣ	ΠΕΡΙΓΡΑΦΗ	ΚΑΡΤΕΛΑ	ΣΥΣΚ.	ΓΡΑΜΜΩΤΟΣ ΚΩΔ.
A-M3151	0-35-229	2Μ FIBERGLASS	ΝΑΙ	10	3253560352295

ΓΩΝΙΕΣ ΜΑΡΑΓΚΩΝ

Πέγμα από προφίλ αλουμινίου.
Κανόνας από ανοξείδωτο ασάλι χαραγμένος με βαθύ σκάλισμα (διαδικασία GRAVEMAT)

ΚΩΔ.	ΚΩΔΙΚΟΣ	ΠΕΡΙΓΡΑΦΗ	ΚΑΡΤΕΛΑ	ΣΥΣΚ.	ΓΡΑΜΜΩΤΟΣ ΚΩΔ.
A-Γ128	1-45-685	250mmX140mm	ΟΧΙ	6	3253561456855
A-Γ061	1-45-686	300mmX200mm	ΟΧΙ	6	3253561456862
A-Γ062	1-45-687	400mmX200mm	ΟΧΙ	6	3253561456879

ΓΩΝΙΑ ΑΤΣΑΛΙΝΗ

Γωνιά από ασάλι με ματ φινιρίσμα και προστατευτική επίστρωση για αντίσταση στην σκουριά. Ανάποδη ανάγνωση και διαβάθμιση με ευδιάκριτα ανάγλυφα νούμερα. Διαβάθμιση της κανονικής όψης ανά 2mm, και της ανάποδης ανά 1/8" 1-45-530 Μήκος 600mm/Πλάτος σε 400mm

ΚΩΔ.	ΚΩΔΙΚΟΣ	ΠΕΡΙΓΡΑΦΗ	ΚΑΡΤΕΛΑ	ΣΥΣΚ.	ΓΡΑΜΜΩΤΟΣ ΚΩΔ.
A-Γ126	1-45-530	600mmX400mm	ΟΧΙ	1	3253561455308

ΨΗΦΙΑΚΗ & ΑΝΑΛΟΓΙΚΗ ΜΕΤΡΗΣΗ ΚΑΙ ΣΧΕΔΙΑΣΗ

ΓΩΝΙΑ ΣΠΑΣΤΗ ΧΤΙΣΤΩΝ

Γωνιά από συμπαγές ελαφρύ αλουμίνιο
Για γωνίες 45° και 90°.
Ιδανικό για έλεγχο και σημάδεμα σε κατασκευή κλωβών, τοποθέτηση πλακιδίων και συναρμολόγηση χωρισμάτων.
Διπλώνει εύκολα για αποθήκευση
Οπή για κρέμασμα στον τοίχο



ΚΩΔ.	ΚΩΔΙΚΟΣ	ΠΕΡΙΓΡΑΦΗ
A-Γ037	1-45-013	1720mmX1200mm
ΚΑΡΤΕΛΑ	ΣΥΣΚ.	ΓΡΑΜΜΩΤΟΣ ΚΩΔ.
ΟΧΙ	1	3253561450136

ΓΩΝΙΕΣ ΛΟΞΕΣ ΜΑΡΑΓΚΩΝ

Λοξή γωνία εργασίας μαραγκών κλπ
Πέλμα από συνθετικό υλικό με εγκοπές για καλύτερη στερέωση.
Λάμα από επινικελωμένο ατσάλι που ολισθαίνει.
Σύστημα μπλοκαρίσματος της λάμας



ΚΩΔ.	ΚΩΔΙΚΟΣ	ΠΕΡΙΓΡΑΦΗ
A-Γ125	0-46-825	210mm
ΚΑΡΤΕΛΑ	ΣΥΣΚ.	ΓΡΑΜΜΩΤΟΣ ΚΩΔ.
ΝΑΙ	6	3253560468255

ΓΩΝΙΑ ΣΤΕΛΑ ΠΟΛΛΑΠΛΩΝ ΧΡΗΣΕΩΝ, ΡΥΘΜΙΖΟΜΕΝΗ

Πολλαπλών χρήσεων για γωνίες 45/90 μοιρών, διαθέτει αλφάδι 360°
Υψηλής ποιότητας ορειχάλκινο παξιμάδι εξαρτήματα για μεγάλη διάρκεια ζωής
Υψηλή ανάγνωση-ορατότητα, στοιχεία χαραγμένα και με επικάλυψη, λεπίδα ανθεκτική στην σκουριά
Μετρήσεις σε mm/inches,
Κατασκευή στιβαρή και ακριβείας με χυτό σώμα. Ακμή σημαδέματος



ΚΩΔ.	ΚΩΔΙΚΟΣ	ΠΕΡΙΓΡΑΦΗ
A-Γ403	2-46-028	300mm
ΚΑΡΤΕΛΑ	ΣΥΣΚ.	ΓΡΑΜΜΩΤΟΣ ΚΩΔ.
ΝΑΙ	6	

ΓΩΝΙΑ ΣΤΕΛΑ ΜΕ ΠΛΑΣΤΙΚΗ ΛΑΒΗ

Γωνιά Στέλα με σώμα από συνθετικό υλικό υψηλής αντοχής και ρεκτιφιαρισμένη βάση ακριβείας.
Λάμα από σκληρυμένο ατσάλι
Επιχρωμιωμένος μοχλός κλειδώματος.

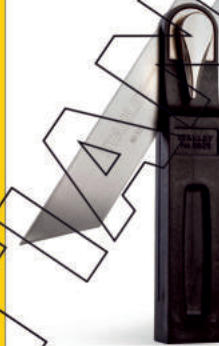

ΚΩΔ.	ΚΩΔΙΚΟΣ	ΠΕΡΙΓΡΑΦΗ
A-Γ063	0-46-529	228mm
ΚΑΡΤΕΛΑ	ΣΥΣΚ.	ΓΡΑΜΜΩΤΟΣ ΚΩΔ.
ΝΑΙ	6	3253560465292

ΓΩΝΙΑ ΣΤΕΛΑ ΜΕ ΠΛΑΣΤΙΚΗ ΛΑΒΗ

Γωνιά Στέλα με σώμα από συνθετικό υλικό υψηλής αντοχής και ρεκτιφιαρισμένη βάση ακριβείας.
Λάμα από σκούρο σκληρυμένο ατσάλι
Επιχρωμιωμένος μοχλός κλειδώματος.



ΚΩΔ.	ΚΩΔΙΚΟΣ	ΠΕΡΙΓΡΑΦΗ
A-Γ099	0-46-535	267mm
ΚΑΡΤΕΛΑ	ΣΥΣΚ.	ΓΡΑΜΜΩΤΟΣ ΚΩΔ.
ΝΑΙ	6	3253560465353

ΓΩΝΙΑ ΠΟΛΛΑΠΛΩΝ ΧΡΗΣΕΩΝ

Γωνιά πολλαπλών χρήσεων
Συνθετικό πέλμα για μικρό βάρος.
Νούμερα χαραγμένα για πολύ τέλεια ανάγνωση, ενσωματωμένο μάτι,
Διαβάθμιση σε mm. Ακμή σημαδέματος
Χρήσεις: Ορθογωνιόμετρο μετρητής βάθους και αλφάδι



ΚΩΔ.	ΚΩΔΙΚΟΣ	ΠΕΡΙΓΡΑΦΗ
A-Γ129	2-46-017	300mm
ΚΑΡΤΕΛΑ	ΣΥΣΚ.	ΓΡΑΜΜΩΤΟΣ ΚΩΔ.
ΝΑΙ	6	3253562460172

ΧΑΡΑΚΤΗΣ ΠΛΑΣΤΙΚΩΝ

Χαρακτήρας για πλαστικά
Σώμα από πλαστικό με μεταλλικό άνοιγμα.
Με διαβάθμιση ανά 2mm για εύκολη μέτρηση.



ΚΩΔ.	ΚΩΔΙΚΟΣ	ΠΕΡΙΓΡΑΦΗ
A-K913	2-47-064	215mm
ΚΑΡΤΕΛΑ	ΣΥΣΚ.	ΓΡΑΜΜΩΤΟΣ ΚΩΔ.
ΝΑΙ	5	3253562470645

ΨΗΦΙΑΚΗ & ΑΝΑΛΟΓΙΚΗ ΜΕΤΡΗΣΗ ΚΑΙ ΣΧΕΔΙΑΣΗ



ΧΑΡΑΚΤΗΣ STANLEY

Γάντζος από ανοξείδωτο ατσάλι που αποθηκεύεται στο κέλυφος
Κέλυφος ABS υψηλής αντοχής
Η μανιβέλα διπλώνει μέσα στο κέλυφος
Συρόμενο πορτάκι για γρήγορη και εύκολη αναπλήρωση
Συγκράτηση νήματος 30 μέτρων.
Χωρητικότητα 30gr

ΚΩΔ.	ΚΩΔΙΚΟΣ	ΠΕΡΙΓΡΑΦΗ
A-Z012	0-47-440	30M
ΚΑΡΤΕΛΑ	ΣΥΣΚ.	ΓΡΑΜΜΩΤΟΣ ΚΩΔ.
ΝΑΙ	6	3253560474409



ΖΥΓΙ ΜΕ ΜΑΤΙ ΝΙΒΟΠΛΟΝ

Αντίχος αλφαδι για τον έλεγχο της καθετότητας.
Μαγνητική βάση.

ΚΩΔ.	ΚΩΔΙΚΟΣ	ΠΕΡΙΓΡΑΦΗ
A-Z011	0-03-804	10M
ΚΑΡΤΕΛΑ	ΣΥΣΚ.	ΓΡΑΜΜΩΤΟΣ ΚΩΔ.
ΝΑΙ	6	3253560038045



ΧΑΡΑΚΤΗΣ ΚΑΙ ΖΥΓΙ ΚΙΜΩΛΙΑΣ ΣΤΑΘΜΗΣ STANLEY®

Εργαλείο από κράμα αλουμινίου με διπλή χρήση (χαράκτης-νήμα στάθμης) που αποτελεί και περιέκτη κιμωλίας.
30gr χωρητικότητα κιμωλίας
Το νήμα μπλοκάρεται κλείνοντας τη λαβή.

ΚΩΔ.	ΚΩΔΙΚΟΣ	ΠΕΡΙΓΡΑΦΗ
A-Z024	0-47-100	30M
ΚΑΡΤΕΛΑ	ΣΥΣΚ.	ΓΡΑΜΜΩΤΟΣ ΚΩΔ.
ΝΑΙ	6	3253560471002



ΧΑΡΑΚΤΗΣ POWDERWINDER

Κέλυφος από ABS υψηλής αντοχής
Αναλογία γραναζιών 3.5 : 1 -
Τυλίγει 3.5 φορές γρηγορότερα
Ατσάλινη μανιβέλα, Κέλυφος που επιτρέπει την παρακολούθηση της ποσότητας της κιμωλίας
Μεγάλος γάντζος, που αποθηκεύεται στο κέλυφος. Χωρητικότητα περιέκτη κιμωλίας πάνω από 45gr, Περιέχει 30m/100ft νήματος με αντοχή σε βάρος 18kg/40lb.

ΚΩΔ.	ΚΩΔΙΚΟΣ	ΠΕΡΙΓΡΑΦΗ
A-Z049	0-47-460	30M
ΚΑΡΤΕΛΑ	ΣΥΣΚ.	ΓΡΑΜΜΩΤΟΣ ΚΩΔ.
ΝΑΙ	6	3253560474607



ΚΙΤ ΧΑΡΑΞΗΣ STANLEY

Σετ 1-47-443 με αλφαδάκι και σκόνη 115gr

ΚΩΔ.	ΚΩΔΙΚΟΣ	ΠΕΡΙΓΡΑΦΗ
A-Z042	0-47-443	30M
ΚΑΡΤΕΛΑ	ΣΥΣΚ.	ΓΡΑΜΜΩΤΟΣ ΚΩΔ.
ΝΑΙ	5	3253560474430



ΧΑΡΑΚΤΗΣ STANLEY

Μεγάλος γάντζος, Κέλυφος από βαμμένο χυτοπρεσσαριστό αλουμίνιο που επιτρέπει την παρακολούθηση της ποσότητας της κιμωλίας.,Γρήγορο γραναζωτό ξετύλιγμα.Αναλογία γραναζιών 5:1 – Τυλίγει 5 φορές γρηγορότερα. Περιεκτικότητα κιμωλίας πάνω από 45gr. Περιέχει 30m/100ft νήματος από Polyester/Nylon με αντοχή σε βάρος 22,5kg/50lb. Ατσάλινη μανιβέλα, Γάντζος Inox

ΚΩΔ.	ΚΩΔΙΚΟΣ	ΠΕΡΙΓΡΑΦΗ
A-Z052	0-47-480	30M
ΚΑΡΤΕΛΑ	ΣΥΣΚ.	ΓΡΑΜΜΩΤΟΣ ΚΩΔ.
ΝΑΙ	6	3253560474805



ΚΙΤ ΧΑΡΑΞΗΣ FATMAX

Σετ ΣΤΗΤ0-47147 με σκόνη 115gr

ΚΩΔ.	ΚΩΔΙΚΟΣ	ΠΕΡΙΓΡΑΦΗ
A-Z015	ΣΤΗΤ0-47244	9M
ΚΑΡΤΕΛΑ	ΣΥΣΚ.	ΓΡΑΜΜΩΤΟΣ ΚΩΔ.
ΝΑΙ	6	3253560472443



ΚΙΤ ΧΑΡΑΞΗΣ POWERWINDER

Σετ 0-47-460 με αλφαδάκι και σκόνη 115gr

ΚΩΔ.	ΚΩΔΙΚΟΣ	ΠΕΡΙΓΡΑΦΗ
A-Z046	0-47-465	30M
ΚΑΡΤΕΛΑ	ΣΥΣΚ.	ΓΡΑΜΜΩΤΟΣ ΚΩΔ.
ΝΑΙ	5	3253560474652

ΨΗΦΙΑΚΗ & ΑΝΑΛΟΓΙΚΗ ΜΕΤΡΗΣΗ ΚΑΙ ΣΧΕΔΙΑΣΗ

ΚΙΤ ΧΑΡΑΞΗΣ FATMAX
FatMax® Σετ 0-47-140 με μαρκαδόρο και σκόνη 113gr



ΚΩΔ.	ΚΩΔΙΚΟΣ	ΠΕΡΙΓΡΑΦΗ
A-Z013	0-47-681	30M
ΚΑΡΤΕΛΑ	ΣΥΣΚ.	ΓΡΑΜΜΩΤΟΣ ΚΩΔ.
ΝΑΙ	6	3253560476816

ΚΙΤ ΧΑΡΑΞΗΣ FATMAX® XTREME™ ΜΕ ΜΑΥΡΗ ΠΟΥΔΡΑ
Σετ 0-47-480 με σκόνη FATMAX XL 255gr.



ΚΩΔ.	ΚΩΔΙΚΟΣ	ΠΕΡΙΓΡΑΦΗ
A-Z055	0-47-488	30M
ΚΑΡΤΕΛΑ	ΣΥΣΚ.	ΓΡΑΜΜΩΤΟΣ ΚΩΔ.
ΝΑΙ	6	3253560474881

ΑΝΤΑΛΛΑΚΤΙΚΕΣ ΚΙΜΩΛΙΕΣ ΧΑΡΑΞΗΣ

Κιμωλία ειδικά επιλεγμένη για την πρόσφυση και το έντονο χρώμα της. Χαμηλή διαλυτότητα στο νερό. Καλή αντίσταση σε όλες τις ατμοσφαιρικές συνθήκες. Μπλε: χρώμα για όλες τις χρήσεις. Κόκκινο: ανεξίτηλο χρώμα για εξωτερικές ξυλουργικές εργασίες



ΚΩΔ.	ΚΩΔΙΚΟΣ	ΠΕΡΙΓΡΑΦΗ	ΚΑΡΤΕΛΑ	ΣΥΣΚ.	ΓΡΑΜΜΩΤΟΣ ΚΩΔ.
A-Z020	1-47-403	115gr/ ΜΠΛΕ	ΟΧΙ	12	3253561474033
A-Z025	1-47-404	115gr/ ΚΟΚΚΙΝΟ	ΟΧΙ	12	3253561474040

ΑΝΤΑΛΛΑΚΤΙΚΕΣ ΚΙΜΩΛΙΕΣ ΧΑΡΑΞΗΣ

Κιμωλία ειδικά επιλεγμένη για την πρόσφυση και το έντονο χρώμα της. Χαμηλή διαλυτότητα στο νερό. Καλή αντίσταση σε όλες τις ατμοσφαιρικές συνθήκες. Μπλε: χρώμα για όλες τις χρήσεις. Κόκκινο: ανεξίτηλο χρώμα για εξωτερικές ξυλουργικές εργασίες



ΚΩΔ.	ΚΩΔΙΚΟΣ	ΠΕΡΙΓΡΑΦΗ	ΚΑΡΤΕΛΑ	ΣΥΣΚ.	ΓΡΑΜΜΩΤΟΣ ΚΩΔ.
A-Z027	1-47-803	225gr/ ΜΠΛΕ	ΟΧΙ	12	3253561478031
A-Z034	1-47-804	225gr/ ΚΟΚΚΙΝΟ	ΟΧΙ	12	3253561478048

ΑΝΤΑΛΛΑΚΤΙΚΟ ΝΗΜΑ ΚΙΜΩΛΙΑΣ
Ανταλλακτικό νήμα από απορροφητικό βαμβάκερο ελικοειδές υλικό αντοχής. Μήκος: 30m. Κατάλληλο για όλους τους χαρακτες με νήμα.



ΚΩΔ.	ΚΩΔΙΚΟΣ	ΠΕΡΙΓΡΑΦΗ
A-Z056	0-47-101	30M
ΚΑΡΤΕΛΑ	ΣΥΣΚ.	ΓΡΑΜΜΩΤΟΣ ΚΩΔ.
ΝΑΙ	6	3253560471019



ΨΗΦΙΑΚΗ & ΑΝΑΛΟΓΙΚΗ ΜΕΤΡΗΣΗ ΚΑΙ ΣΧΕΔΙΑΣΗ

ΜΟΛΥΒΙΑ ΚΤΙΣΤΩΝ (ΠΡΑΣΙΝΑ)

Ορθογώνιος πυρήνας από γραφίτη (τύπος HB)
Οβάλ διατομή.

ΚΩΔ.	ΚΩΔΙΚΟΣ	ΠΕΡΙΓΡΑΦΗ	ΚΑΡΤΕΛΑ	ΣΥΣΚ.	ΓΡΑΜΜΩΤΟΣ ΚΩΔ.
A-M780	0-93-932	176mm/ Σετ 2τεμ.	ΝΑΙ	6	3253560939328
A-M2801	1-03-851	176mm/ Συσκευασία 72τεμ.	ΟΧΙ	60	3253561038518

ΜΟΛΥΒΙΑ ΜΑΡΑΓΚΩΝ (ΚΟΚΚΙΝΑ)

Ορθογώνιος πυρήνας από γραφίτη (τύπος HB)
Οβάλ διατομή.

ΚΩΔ.	ΚΩΔΙΚΟΣ	ΠΕΡΙΓΡΑΦΗ	ΚΑΡΤΕΛΑ	ΣΥΣΚ.	ΓΡΑΜΜΩΤΟΣ ΚΩΔ.
A-M790	0-93-931	176mm/ Σετ 2τεμ.	ΝΑΙ	6	3253560939311
A-M285	1-03-850	176mm/ Συσκευασία 72τεμ.	ΟΧΙ	60	3253561038501

ΜΑΡΚΑΔΟΡΟΣ ΑΝΕΞΙΤΗΛΟΣ ΛΕΠΤΗΣ ΜΥΤΗΣ STANLEY®

Μαύρο μελάνι, Λεπτή μύτη.
Ιδανικός για ηλεκτρολόγους, υδραυλικούς και εργολάβους,
Ανεξίτηλος στις περισσότερες επιφάνειες
Μελάνι ανθεκτικό στο νερό. Μαρκάρει σε συμπαγείς επιφάνειες, χάλκινα υλικά, χρωματίζει βίδες και παξιμάδια.
Μαρκάρει σε εργαλεία, μηχανήματα, ξύλο μέταλλο, σωλήνες αερίου.
Στεγνώνει γρήγορα.

ΚΩΔ.	ΚΩΔΙΚΟΣ	ΠΕΡΙΓΡΑΦΗ
A-M411	0-47-316	Καρτέλα 2τεμ
ΚΑΡΤΕΛΑ	ΣΥΣΚ.	ΓΡΑΜΜΩΤΟΣ ΚΩΔ.
ΝΑΙ	24	3253560473167

ΜΑΡΚΑΔΟΡΟΣ ΜΙΝΙ ΛΕΠΤΗΣ ΜΥΤΗΣ STANLEY®

Μαύρο μελάνι, Λεπτή μύτη.
Μικρό μέγεθος, σετ 72τεμ
Στεγνώνει γρήγορα, ιδανικός για την αποφυγή μουτζούρων
Ιδανικό για ηλεκτρολόγους, υδραυλικούς εργολάβους κα

ΚΩΔ.	ΚΩΔΙΚΟΣ	ΠΕΡΙΓΡΑΦΗ
A-M413	1-47-324	Σετ 72τεμ
ΚΑΡΤΕΛΑ	ΣΥΣΚ.	ΓΡΑΜΜΩΤΟΣ ΚΩΔ.
ΝΑΙ	6	3253561473241

ΜΑΡΚΑΔΟΡΟΣ ΜΙΝΙ ΛΕΠΤΗΣ ΜΥΤΗΣ STANLEY®

Σε τέσσερα χρώματα: μαύρο, κόκκινο μπλε, πράσινο με λεπτή μύτη.
Μικρό μέγεθος, σετ 72τεμ
Στεγνώνει γρήγορα, ιδανικός για την αποφυγή μουτζούρων
Ιδανικό για ηλεκτρολόγους, υδραυλικούς εργολάβους κα

ΚΩΔ.	ΚΩΔΙΚΟΣ	ΠΕΡΙΓΡΑΦΗ
A-M412	1-47-329	Σετ 72τεμ
ΚΑΡΤΕΛΑ	ΣΥΣΚ.	ΓΡΑΜΜΩΤΟΣ ΚΩΔ.
ΝΑΙ	6	3253561473296

ΣΕΤ ΑΝΕΞΙΤΗΛΩΝ ΜΑΡΚΑΔΟΡΩΝ ΦΑΡΔΙΑΣ ΜΥΤΗΣ FATMAX®

Σετ περιέχει 3 χρώματα: μαυρο, κοκκινο μπλε. Σημειώνει σε τσιμέντο, χαλκό, εργαλεία, ξύλο, μέταλλο, σωληνώσεις.
Χρωματίζει βίδες και παξιμάδια Δύο υλικών για ευκολία χρήσης.
Μόνιμο στις περισσότερες επιφάνειες
Ανθεκτικό σε νερά και λάδια

ΚΩΔ.	ΚΩΔΙΚΟΣ	ΠΕΡΙΓΡΑΦΗ
A-M416	0-47-315	Καρτέλα 3τεμ
ΚΑΡΤΕΛΑ	ΣΥΣΚ.	ΓΡΑΜΜΩΤΟΣ ΚΩΔ.
ΝΑΙ	12	3253560473150

ΣΕΤ ΑΝΕΞΙΤΗΛΩΝ ΜΑΡΚΑΔΟΡΩΝ ΜΕ ΛΕΠΤΗ ΜΥΤΗ FATMAX®

Σετ περιέχει 3 χρώματα: μαυρο, κοκκινο μπλε. Σημειώνει σε τσιμέντο, χαλκό, εργαλεία, ξύλο, μέταλλο, σωληνώσεις.
Χρωματίζει βίδες και παξιμάδια Δύο υλικών για ευκολία χρήσης.
Μόνιμο στις περισσότερες επιφάνειες
Ανθεκτικό σε νερά και λάδια

ΚΩΔ.	ΚΩΔΙΚΟΣ	ΠΕΡΙΓΡΑΦΗ
A-M418	0-47-322	Καρτέλα 3τεμ
ΚΑΡΤΕΛΑ	ΣΥΣΚ.	ΓΡΑΜΜΩΤΟΣ ΚΩΔ.
ΝΑΙ	12	3253560473228

ΣΕΤ ΜΑΥΡΟΙ ΜΑΡΚΑΔΟΡΟΙ FATMAX®

Σημειώνει σε τσιμέντο, χαλκό, εργαλεία ξύλο, μέταλλο, σωληνώσεις, παξιμάδια βίδες. Μόνιμο στις περισσότερες επιφάνειες. Ανθεκτικό σε νερά και λάδια
0-47-312 λεπτή μύτη
0-47-3214 φαρδιά μύτη

ΚΩΔ.	ΚΩΔΙΚΟΣ	ΠΕΡΙΓΡΑΦΗ
A-M417	0-47-312	Καρτέλα 2τεμ
ΚΑΡΤΕΛΑ	ΣΥΣΚ.	ΓΡΑΜΜΩΤΟΣ ΚΩΔ.
ΝΑΙ	12	3253560473129

ΚΩΔ.	ΚΩΔΙΚΟΣ	ΠΕΡΙΓΡΑΦΗ
A-M410	0-47-314	Καρτέλα 2τεμ
ΚΑΡΤΕΛΑ	ΣΥΣΚ.	ΓΡΑΜΜΩΤΟΣ ΚΩΔ.
ΝΑΙ	12	3253560473143

ΨΗΦΙΑΚΗ & ΑΝΑΛΟΓΙΚΗ ΜΕΤΡΗΣΗ ΚΑΙ ΣΧΕΔΙΑΣΗ

ΑΛΦΑΔΙΑ ΑΛΟΥΜΙΝΙΟΥ CLASSIC STANLEY

Ευδιάκριτα μάτια αλφαδιάσματος, Ακρίβεια: 0,5mm/m.
Πλαστικά πλαινά για απορρόφηση τυχών κραδασμών.
Νέος σχεδιασμός καλουπιού, Μεγαλύτερη εργονομία.
Εύκολο στο καθάρισμα
Οπή για ανάρτηση σε γάντζο



ΚΩΔ.	ΚΩΔΙΚΟΣ	ΠΕΡΙΓΡΑΦΗ	ΚΑΡΤΕΛΑ	ΣΥΣΚ.	ΓΡΑΜΜΩΤΟΣ ΚΩΔ.
A-A825	STHT1-43102	40cm/2 ΜΑΤΙΑ	ΟΧΙ	1	3253561431029
A-A826	STHT1-43103	60cm/2 ΜΑΤΙΑ	ΟΧΙ	1	3253561431036
A-A827	STHT1-43104	80cm/2 ΜΑΤΙΑ	ΟΧΙ	1	3253561431043
A-A059	STHT1-43105	100cm/3 ΜΑΤΙΑ	ΟΧΙ	1	3253561431050
A-A828	STHT1-43106	120cm/3 ΜΑΤΙΑ	ΟΧΙ	1	3253561431067
A-A829	STHT1-43107	150cm/3 ΜΑΤΙΑ	ΟΧΙ	1	3253561431074
A-A789	STHT1-43108	180cm/3 ΜΑΤΙΑ	ΟΧΙ	1	3253561431081
A-A834	STHT1-43109	200cm/2 ΜΑΤΙΑ	ΟΧΙ	1	3253561431098

ΑΛΦΑΔΙΑ ΑΛΟΥΜΙΝΙΟΥ ΜΑΓΝΗΤΙΚΑ CLASSIC STANLEY

Ευδιάκριτα μάτια αλφαδιάσματος, Ακρίβεια: 0,5mm/m
Πλαινοί ισχυροί μαγνήτες, Νέος σχεδιασμός καλουπιού
Πλαστικά πλαινά για απορρόφηση τυχών κραδασμών
Μεγαλύτερη εργονομία,
Εύκολο στο καθάρισμα
Οπή για ανάρτηση σε γάντζο



ΚΩΔ.	ΚΩΔΙΚΟΣ	ΠΕΡΙΓΡΑΦΗ	ΚΑΡΤΕΛΑ	ΣΥΣΚ.	ΓΡΑΜΜΩΤΟΣ ΚΩΔ.
A-A823	STHT1-43110	40cm/2 ΜΑΤΙΑ	ΟΧΙ	1	3253561431104
A-A830	STHT1-43111	60cm/2 ΜΑΤΙΑ	ΟΧΙ	1	3253561431111
A-A831	STHT1-43112	80cm/2 ΜΑΤΙΑ	ΟΧΙ	1	3253561431128
A-A819	STHT1-43114	120cm/3 ΜΑΤΙΑ	ΟΧΙ	1	3253561431142
A-A818	STHT1-43115	150cm/3 ΜΑΤΙΑ	ΟΧΙ	1	3253561431159
A-A816	STHT1-43117	200cm/3 ΜΑΤΙΑ	ΟΧΙ	1	3253561431173

ΑΛΦΑΔΙΑ ΑΛΟΥΜΙΝΙΟΥ CLASSIC PRO STANLEY

Αντικραδασμικά ευδιάκριτα μάτια αλφαδιάσματος, Ακρίβεια: 0,5mm/m.
Πλαστικά πλαινά για απορρόφηση τυχών κραδασμών.
Νέος σχεδιασμός καλουπιού, Μεγαλύτερη εργονομία.
Εύκολο στο καθάρισμα
Οπή για ανάρτηση σε γάντζο
ΚΩΔΙΚΟΙ ΠΡΟΣ ΚΑΤΑΡΓΗΣΗ



ΚΩΔ.	ΚΩΔΙΚΟΣ	ΠΕΡΙΓΡΑΦΗ	ΚΑΡΤΕΛΑ	ΣΥΣΚ.	ΓΡΑΜΜΩΤΟΣ ΚΩΔ.
A-A582	FMHT42554-1	60cm/2 ΜΑΤΙΑ	ΟΧΙ	1	3253561425547
A-A584	FMHT42559-1	120cm/3 ΜΑΤΙΑ	ΟΧΙ	1	3253561425592

ΨΗΦΙΑΚΗ & ΑΝΑΛΟΓΙΚΗ ΜΕΤΡΗΣΗ ΚΑΙ ΣΧΕΔΙΑΣΗ



ΑΛΦΑΔΙΑ ΑΛΟΥΜΙΝΙΟΥ FATMAX® II

Ακρίβεια +/- 0,5 χιλ/μέτρο, Σώμα αλουμινίου, Διπλά ρεκτιφιαρισμένες επιφάνειες. Βελτιωμένη κατασκευή (ενισχυμένη), Δυνατοί μαγνήτες, Σταθερές λαβές για καλύτερη ανθεκτικότητα. Συνεχής χαραγμένες γραμμές με βελτιωμένη όψη, Ευκρινές κεντρικό αλφάδι. Δύο κάθετα μάτια, Ένα οριζόντιο μάτι.

ΚΩΔ.	ΚΩΔΙΚΟΣ	ΠΕΡΙΓΡΑΦΗ	ΚΑΡΤΕΛΑ	ΣΥΣΚ.	ΓΡΑΜΜΩΤΟΣ ΚΩΔ.
A-A756	1-43-524	60cm/3 ΜΑΤΙΑ	ΟΧΙ	1	3253561435249
A-A757	1-43-536	90cm/3 ΜΑΤΙΑ	ΟΧΙ	1	3253561435362
A-A758	1-43-548	120cm/3 ΜΑΤΙΑ	ΟΧΙ	1	3253561435485
A-A759	1-43-572	180cm/3 ΜΑΤΙΑ	ΟΧΙ	1	3253561435720



ΑΛΦΑΔΙΑ ΑΛΟΥΜΙΝΙΟΥ ΜΑΓΝΗΤΙΚΑ FATMAX® II

Ακρίβεια +/- 0,5 χιλ/μέτρο, Σώμα αλουμινίου, Διπλά ρεκτιφιαρισμένες επιφάνειες. Βελτιωμένη κατασκευή (ενισχυμένη), Δυνατοί μαγνήτες, Σταθερές λαβές για καλύτερη ανθεκτικότητα. Συνεχής χαραγμένες γραμμές με βελτιωμένη όψη, Ευκρινές κεντρικό αλφάδι. Δύο κάθετα μάτια, Ένα οριζόντιο μάτι.

ΚΩΔ.	ΚΩΔΙΚΟΣ	ΠΕΡΙΓΡΑΦΗ	ΚΑΡΤΕΛΑ	ΣΥΣΚ.	ΓΡΑΜΜΩΤΟΣ ΚΩΔ.
A-A226	1-43-525	60cm/3 ΜΑΤΙΑ	ΟΧΙ	6	3253561435256
A-A224	1-43-537	90cm/3 ΜΑΤΙΑ	ΟΧΙ	3	3253561435379
A-A225	1-43-549	120cm/3 ΜΑΤΙΑ	ΟΧΙ	3	3253561435492



ΑΛΦΑΔΙΑ FATMAX® XTREME™

Μάτια που καθαρίζονται εύκολα, τετραγωνική διατομή για 20% μεγαλύτερη αντοχή. Σταθερά ακρυλικά μάτια υψηλής αντοχής, επιστροφή πλαισίου με ειδική πούδρα για μεγαλύτερη αντοχή, διπλά ρεκτιφιαρισμένες βάσεις. Λαβές δύο υλικών, προστατευτικά πλαινά από καουτσούκ. Λαβή βιδωμένη στο πλαίσιο, μεγεθυντικό κεντρικό μάτι, υψηλή ακρίβεια: 0,5 mm/m.

ΚΩΔ.	ΚΩΔΙΚΟΣ	ΠΕΡΙΓΡΑΦΗ	ΚΑΡΤΕΛΑ	ΣΥΣΚ.	ΓΡΑΜΜΩΤΟΣ ΚΩΔ.
A-A778	0-43-616	40cm/2 ΜΑΤΙΑ	ΟΧΙ	4	3253560436162
A-A763	0-43-624	60cm/3 ΜΑΤΙΑ	ΟΧΙ	4	3253560436247
A-A764	0-43-636	90cm/3 ΜΑΤΙΑ	ΟΧΙ	3	3253560436360
A-A767	0-43-648	120cm/3 ΜΑΤΙΑ	ΟΧΙ	3	3253560436483
A-A765	0-43-672	180cm/3 ΜΑΤΙΑ	ΟΧΙ	3	3253560436728
A-A783	0-43-681	200cm/3 ΜΑΤΙΑ	ΟΧΙ	3	3253560436810

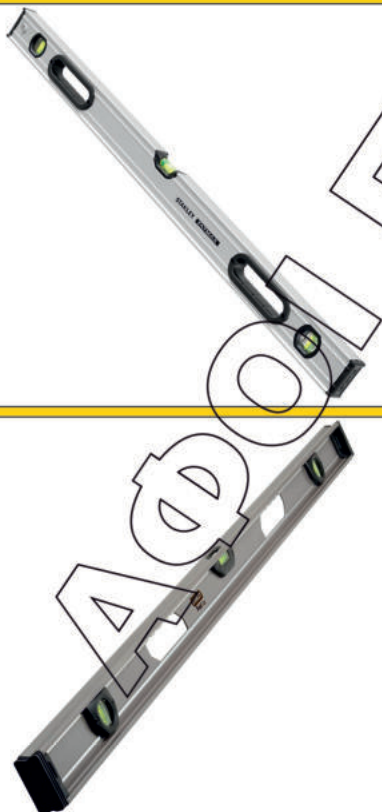

ΑΛΦΑΔΙΑ ΜΑΓΝΗΤΙΚΑ FATMAX® XTREME™

Μάτια που καθαρίζονται εύκολα, τετραγωνική διατομή για 20% μεγαλύτερη αντοχή. Σταθερά ακρυλικά μάτια υψηλής αντοχής, επιστροφή πλαισίου με ειδική πούδρα για μεγαλύτερη αντοχή, διπλά ρεκτιφιαρισμένες βάσεις. Λαβές δύο υλικών, προστατευτικά πλαινά από καουτσούκ. Λαβή βιδωμένη στο πλαίσιο, μεγεθυντικό κεντρικό μάτι, υψηλή ακρίβεια: 0,5 mm/m

ΚΩΔ.	ΚΩΔΙΚΟΣ	ΠΕΡΙΓΡΑΦΗ	ΚΑΡΤΕΛΑ	ΣΥΣΚ.	ΓΡΑΜΜΩΤΟΣ ΚΩΔ.
A-A784	0-43-617	40cm/2 ΜΑΤΙΑ	ΟΧΙ	4	3253560436179
A-A873	0-43-625	60cm/3 ΜΑΤΙΑ	ΟΧΙ	4	3253560436254
A-A874	0-43-637	90cm/3 ΜΑΤΙΑ	ΟΧΙ	3	3253560436377
A-A875	0-43-649	120cm/3 ΜΑΤΙΑ	ΟΧΙ	3	3253560436490
A-A766	0-43-679	200cm/3 ΜΑΤΙΑ	ΟΧΙ	3	3253560436797

ΑΛΦΑΔΙΑ FATMAX® I BEAM

Ελαφρύ πλαίσιο αλουμινίου για άνετη χρήση
Παχύτερο / ψηλότερο μέρος για 3x ισχυρότερο επίπεδο (έναντι PRO)
Κλειστά φιαλίδια για καλύτερη ανθεκτικότητα και ακρίβεια +/- 1mm.
Ανθεκτικό στην κρούση.
Μεγάλη διάρκεια ζωής χάρη στις προστατευμένες άκρες

ΚΩΔ.	ΚΩΔΙΚΟΣ	ΠΕΡΙΓΡΑΦΗ	ΚΑΡΤΕΛΑ	ΣΥΣΚ.	ΓΡΑΜΜΩΤΟΣ ΚΩΔ.
A-A985	ΧΤΗΤ1-42131	60cm/3 ΜΑΤΙΑ	ΟΧΙ	3	3253561421310
A-A981	ΧΤΗΤ1-42134	120cm/3 ΜΑΤΙΑ	ΟΧΙ	3	3253561421341
A-A982	ΧΤΗΤ1-42138	180cm/3 ΜΑΤΙΑ	ΟΧΙ	3	3253561421389

ΨΗΦΙΑΚΗ & ΑΝΑΛΟΓΙΚΗ ΜΕΤΡΗΣΗ ΚΑΙ ΣΧΕΔΙΑΣΗ



ΑΛΦΑΔΙΑ ΜΑΓΝΗΤΙΚΑ FATMAX® I BEAM

Τα πιο ανθεκτικά αλφάδια I BEAM στον κόσμο! Ισχυροί μαγνήτες για επαγγελματική χρήση
Ελαφρύ πλαίσιο αλουμινίου για άνεση στη χρήση.
Παχύτερο / ψηλότερο μέρος για 3x ισχυρότερο επίπεδο (έναντι PRO).
Κλειστά φιαλίδια για καλύτερη ανθεκτικότητα και ακρίβεια +/- 1mm
Ανθεκτικό στην κρούση
Μεγάλη διάρκεια ζωής & ανθεκτικό χάρη στην προστατευμένες άκρες του

ΚΩΔ.	ΚΩΔΙΚΟΣ	ΠΕΡΙΓΡΑΦΗ	ΚΑΡΤΕΛΑ	ΣΥΣΚ.	ΓΡΑΜΜΩΤΟΣ ΚΩΔ.
A-A221	ΧΤΗΤ1-42132	60cm/3 ΜΑΤΙΑ	ΟΧΙ	3	3253561421327
A-A986	ΧΤΗΤ1-42135	120cm/3 ΜΑΤΙΑ	ΟΧΙ	3	3253561421358
A-A983	ΧΤΗΤ1-42140	180cm/3 ΜΑΤΙΑ	ΟΧΙ	3	3253561421402
A-A984	ΧΤΗΤ1-42139	200cm/3 ΜΑΤΙΑ	ΟΧΙ	3	3253561421396



ΑΛΦΑΔΙΑ I BEAM FATMAX

Σώμα από αλουμίνιο, σταθερά μάτια για καλύτερο έλεγχο και μεγαλύτερη ακρίβεια
Μεγενθυμένο κεντρικό μάτι για μεγαλύτερη άνεση στη χρήση
Ακρίβεια ματιών 0,5mm/m για μεγαλύτερη ακρίβεια
Κεντρικό μάτι MaxEdge: μάτι σε υποδοχή για συνεχής επιφάνεια σημείωσης.
Μεγάλη κλίμακα για εύκολο και γρήγορο διάβασμα
Τα πλαστικά καπάκια απορροφούν τους κραδασμούς, αυξάνουν την διάρκεια ζωής και αντιστέκονται στην χρήση κιμωλίας

ΚΩΔ.	ΚΩΔΙΚΟΣ	ΠΕΡΙΓΡΑΦΗ	ΚΑΡΤΕΛΑ	ΣΥΣΚ.	ΓΡΑΜΜΩΤΟΣ ΚΩΔ.
A-A794	1-43-553	60cm/3 ΜΑΤΙΑ	ΟΧΙ	3	3253561435539
A-A795	1-43-555	120cm/3 ΜΑΤΙΑ	ΟΧΙ	3	3253561435553
A-A796	1-43-557	180cm/3 ΜΑΤΙΑ	ΟΧΙ	3	3253561435577



ΑΛΦΑΔΙΑ ΜΑΓΝΗΤΙΚΑ FATMAX I BEAM

Σώμα από αλουμίνιο, σταθερά μάτια για μεγαλύτερο έλεγχο και μεγαλύτερη ακρίβεια.
Μεγενθυμένο κεντρικό μάτι για ευκολία στη χρήση, ακρίβεια ματιών 0,5mm/m.
Για μεγαλύτερη ακρίβεια κεντρικό μάτι MaxEdge σε υποδοχή για συνεχή επιφάνεια σημειώματος.
Μεγάλη κλίμακα για εύκολο και γρήγορο διάβασμα.
Πλαστικό τελείωμα που απορροφά τους κραδασμούς
Ισχυροί μαγνήτες για συνεχή εργασία

ΚΩΔ.	ΚΩΔΙΚΟΣ	ΠΕΡΙΓΡΑΦΗ	ΚΑΡΤΕΛΑ	ΣΥΣΚ.	ΓΡΑΜΜΩΤΟΣ ΚΩΔ.
A-A797	1-43-554	60cm/3 ΜΑΤΙΑ	ΟΧΙ	3	3253561435546
A-A798	1-43-556	120cm/3 ΜΑΤΙΑ	ΟΧΙ	3	3253561435560
A-A799	1-43-558	200cm/3 ΜΑΤΙΑ	ΟΧΙ	3	3253561435584



ΑΛΦΑΔΙΑ STANLEY 180 ΑΛΟΥΜΙΝΙΟΥ

Αλφάδι αλουμινίου με ευκρινή μάτια 2ή 3 ανάλογα του μεγέθους οριζόντιο, κάθετο και κεκλιμένο με
διπλή διαβάθμιση από 0° έως 90° ανά 10°
Προστατευτικά πλαινά
Ακρίβεια: +/- 1.5mm/m

ΚΩΔ.	ΚΩΔΙΚΟΣ	ΠΕΡΙΓΡΑΦΗ	ΚΑΡΤΕΛΑ	ΣΥΣΚ.	ΓΡΑΜΜΩΤΟΣ ΚΩΔ.
A-A215	1-42-919	40cm/2 ΜΑΤΙΑ	ΟΧΙ	6	3253561429194
A-A751	1-42-920	60cm/3 ΜΑΤΙΑ	ΟΧΙ	6	3253561429200
A-A216	1-42-921	80cm/3 ΜΑΤΙΑ	ΟΧΙ	6	3253561429217
A-A752	1-42-922	100cm/3 ΜΑΤΙΑ	ΟΧΙ	6	3253561429224
A-A753	1-42-923	120cm/3 ΜΑΤΙΑ	ΟΧΙ	6	3253561429231

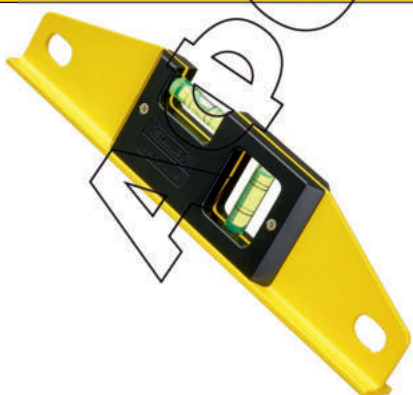

ΑΛΦΑΔΙΑ ΤΡΑΠΕΖΟΕΙΔΗ TORPEDO GP

Τραπεζοειδές αλφάδι από αλουμίνιο σε προφίλ
"T" Ρεκτιφιαρισμένη βάση για μεγαλύτερη ακρίβεια,
2 οριζόντια μάτια μέγιστης αξιοπιστίας
Εποξειδική βαφή, υψηλής αντοχής
Ακρίβεια: +/- 2mm/m

ΚΩΔ.	ΚΩΔΙΚΟΣ	ΠΕΡΙΓΡΑΦΗ	ΚΑΡΤΕΛΑ	ΣΥΣΚ.	ΓΡΑΜΜΩΤΟΣ ΚΩΔ.
A-A820	1-42-799	25mm/2 ΜΑΤΙΑ	ΟΧΙ	5	3253561427992
A-A822	1-42-804	60mm/2 ΜΑΤΙΑ	ΟΧΙ	5	3253561428043

ΨΗΦΙΑΚΗ & ΑΝΑΛΟΓΙΚΗ ΜΕΤΡΗΣΗ ΚΑΙ ΣΧΕΔΙΑΣΗ

ΑΛΦΑΔΙΑ ΨΗΦΙΑΚΑ FATMAX®

Οθόνη LCD, Ψηφιακή ακρίβεια: 0.10 στο επίπεδο και κάθετο, 0.20 σε άλλες γωνίες.
Δείκτης χαμηλής μπαταρίας, Buzzer σε 0°, 45° και 90°.
Λειτουργία RECALIBRATION και "false zero", Ανάκληση μνήμης (9 μετρήσεις).
Λειτουργία MODE (βαθμός/ποσοστά/in-ft)
Λειτουργία HOLD, Ανάγνωση 360° –γυρίζει σε ανάποδη θέση.
Συμπεριλαμβάνεται αδιάβροχη τσάντα.

ΚΩΔ.	ΚΩΔΙΚΟΣ	ΠΕΡΙΓΡΑΦΗ	ΚΑΡΤΕΛΑ	ΣΥΣΚ.	ΓΡΑΜΜΩΤΟΣ ΚΩΔ.
A-A056	0-42-063	40cm/2 ΜΑΤΙΑ	ΝΑΙ	1	3253560420635
A-A057	0-42-065	60cm/2 ΜΑΤΙΑ	ΝΑΙ	1	3253560420659
A-A058	0-42-086	120cm/2 ΜΑΤΙΑ	ΝΑΙ	1	3253560420864

ΑΛΦΑΔΙ STANLEY® ΨΗΦΙΑΚΟ 40CM (ΓΩΝΙΟΜΕΤΡΟ)

Ψηφιακό αλφάδι με γωνία 40cm, Οθόνη LCD.
Γωνιακή μέτρηση από 0° έως 180°.
Οριζόντια και κάθετα μάτια, προφίλ ανοδιωμένου αλουμίνιου.
Μέτρηση ακρίβειας ± 0.1°.

ΚΩΔ.	ΚΩΔΙΚΟΣ	ΠΕΡΙΓΡΑΦΗ	ΚΑΡΤΕΛΑ	ΣΥΣΚ.	ΓΡΑΜΜΩΤΟΣ ΚΩΔ.
A-A052	0-42-087	40cm/2 ΜΑΤΙΑ	ΝΑΙ	1	3253560420871

ΑΛΦΑΔΙΑ FATMAX® MLH

Εργονομικά σχεδιασμένο αλφάδι που προσδίδει την μεγαλύτερη δυνατή αντοχή.
Με το νέο σχεδιασμένη γίνεται πιο εύκολο το κράτημα και πιο ακριβής η ανάγνωση της μέτρησης.
Το μεγενθυνομένο οριζόντιο μάτι βελτιώνει την ακρίβεια, Βελτιωμένη ακρίβεια: 0,05mm/m
Επεξεργασμένη επιφάνεια για μεγαλύτερη διάρκεια ζωής

ΚΩΔ.	ΚΩΔΙΚΟΣ	ΠΕΡΙΓΡΑΦΗ	ΚΑΡΤΕΛΑ	ΣΥΣΚ.	ΓΡΑΜΜΩΤΟΣ ΚΩΔ.
A-A721	1-42-311	30cm/2 ΜΑΤΙΑ	ΟΧΙ	4	3253561423116
A-A722	1-42-312	40cm/2 ΜΑΤΙΑ	ΟΧΙ	4	3253561423123
A-A723	1-42-313	50cm/2 ΜΑΤΙΑ	ΟΧΙ	4	3253561423130
A-A724	1-42-314	60cm/2 ΜΑΤΙΑ	ΟΧΙ	4	3253561423147
A-A725	1-42-315	80cm/2 ΜΑΤΙΑ	ΟΧΙ	4	3253561423154
A-A726	1-42-316	100cm/2 ΜΑΤΙΑ	ΟΧΙ	4	3253561423161

ΑΛΦΑΔΙΑ ΜΑΓΝΗΤΙΚΑ FATMAX® MLH

Εργονομικά σχεδιασμένο αλφάδι που προσδίδει την μεγαλύτερη δυνατή αντοχή.
Με το νέο σχεδιασμένη γίνεται πιο εύκολο το κράτημα και πιο ακριβής η ανάγνωση της μέτρησης.
Το μεγενθυνομένο οριζόντιο μάτι βελτιώνει την ακρίβεια, Βελτιωμένη ακρίβεια: 0,05mm/m
Επεξεργασμένη επιφάνεια για μεγαλύτερη διάρκεια ζωής, Σπάνιοι μαγνήτες από τα έγκατα της γης (MLH) για το απόλυτο κράτημα

ΚΩΔ.	ΚΩΔΙΚΟΣ	ΠΕΡΙΓΡΑΦΗ	ΚΑΡΤΕΛΑ	ΣΥΣΚ.	ΓΡΑΜΜΩΤΟΣ ΚΩΔ.
A-A877	1-42-421	40cm/2 ΜΑΤΙΑ	ΟΧΙ	4	3253561424212
A-A847	1-42-422	50cm/2 ΜΑΤΙΑ	ΟΧΙ	4	3253561424229
A-A878	1-42-423	60cm/2 ΜΑΤΙΑ	ΟΧΙ	4	3253561424236



ΨΗΦΙΑΚΗ & ΑΝΑΛΟΓΙΚΗ ΜΕΤΡΗΣΗ ΚΑΙ ΣΧΕΔΙΑΣΗ

ΑΛΦΑΔΙ TORPEDO BASIC

Σώμα υψηλής αντοχής από ABS.

Ανθεκτικό σε κρούσεις 3 κυλινδρικά μάτια: οριζόντιο, κάθετο και σε γωνία 45°

Τα μάτια είναι χωνευτά για αντοχή σε κρούσεις



ΚΩΔ.	ΚΩΔΙΚΟΣ	ΠΕΡΙΓΡΑΦΗ	ΚΑΡΤΕΛΑ	ΣΥΣΚ.	ΓΡΑΜΜΩΤΟΣ ΚΩΔ.
A-A242	0-42-294	20cm/3 ΜΑΤΙΑ	ΝΑΙ	6	3253560422943

ΑΛΦΑΔΙ TORPEDO ΜΕ ΜΑΓΝΗΤΙΚΗ ΒΑΣΗ ΑΠΟ ΑΛΟΥΜΙΝΙΟ

Βάση αλουμινίου με μεταλλική εγκοπή σε σχήμα V για τον έλεγχο κυλινδρικών επιφανειών.

3 αντιστρέψιμα μάτια, υψηλής ευκρίνειας: οριζόντιο, κάθετο και 45° για εύκολη ανάγνωση σε σκοτεινές περιοχές..

Το κεντρικό μάτι είναι χωνευτό, για αντοχή σε κρούσεις.

Προστατευτικά πλαιϊνά από καουτσούκ για προστασία σε περίπτωση πτώσης.

Μαγνητική βάση - για μέτρηση που αφήνει ελεύθερα τα χέρια σε μεταλλικές επιφάνειες



ΚΩΔ.	ΚΩΔΙΚΟΣ	ΠΕΡΙΓΡΑΦΗ	ΚΑΡΤΕΛΑ	ΣΥΣΚ.	ΓΡΑΜΜΩΤΟΣ ΚΩΔ.
A-A357	0-43-511	23cm/3 ΜΑΤΙΑ	ΝΑΙ	6	3253560435110

ΑΛΦΑΔΙ FATMAX® TORPEDO

Το χυτό σώμα αλουμινίου παρέχει μέγιστη αντοχή, 3 στερεά συμπαγή μάτια.

Τα μάτια έχουν ακρίβεια +/- 0,5mm/m για γρήγορη και ακριβή μέτρηση

Το κεντρικό μάτι είναι μεγενθυμένο

Ισχυροί μαγνήτες για απόλυτο και δυνατό κράτημα

Αυλακωτή βάση για σωλίνες και χρήση σε στρογγυλεμένες επιφάνειες



ΚΩΔ.	ΚΩΔΙΚΟΣ	ΠΕΡΙΓΡΑΦΗ	ΚΑΡΤΕΛΑ	ΣΥΣΚ.	ΓΡΑΜΜΩΤΟΣ ΚΩΔ.
A-A771	0-43-603	22cm/3 ΜΑΤΙΑ	ΝΑΙ	6	3253560436032

ΑΛΦΑΔΙ FATMAX® XTREME™ TORPEDO ΜΑΓΝΗΤΙΚΟ

Μάτι που περιστρέφεται 180 μοίρες, πανομοιότυπες γωνίες.

Σώμα από χυτόπρεσσαριστό αλουμίνιο.

Ισχυροί μαγνήτες για δυνατό κράτημα.

Εγκοπή σε σχήμα V για τον έλεγχο κυλινδρικών επιφανειών.

Στρογγυλεμένη επιφάνεια.

Μεγενθυμικό μάτι 3 μάτια (περιστρεφόμενο, κάθετο, οριζόντιο).

Ακρίβεια +/- 0,5 mm/m Μήκος 25 cm



ΚΩΔ.	ΚΩΔΙΚΟΣ	ΠΕΡΙΓΡΑΦΗ	ΚΑΡΤΕΛΑ	ΣΥΣΚ.	ΓΡΑΜΜΩΤΟΣ ΚΩΔ.
A-A773	0-43-609	25cm/3 ΜΑΤΙΑ	ΝΑΙ	6	3253560436094



ΨΗΦΙΑΚΗ & ΑΝΑΛΟΓΙΚΗ ΜΕΤΡΗΣΗ ΚΑΙ ΣΧΕΔΙΑΣΗ



ΑΛΦΑΔΙ PRO BOX FATMAX®

Το χυτό σώμα αλουμινίου παρέχει μέγιστη αντοχή, 2 στερεά συμπαγή μάτια και 1 ρυθμιζόμενο. Τα μάτια έχουν ακρίβεια +/-0,5mm/m για γρήγορη και ακριβή μέτρηση. Το κεντρικό μάτι είναι μεγενθυμένο. Κεντρικό μεγενθυμένο φιαλίδιο: Για αντοχή και ακρίβεια (0.5mm/m) Καλουπωτά Λαστιχένια Περιβλήματα:

ΚΩΔ.	ΚΩΔΙΚΟΣ	ΠΕΡΙΓΡΑΦΗ	ΚΑΡΤΕΛΑ	ΣΥΣΚ.	ΓΡΑΜΜΩΤΟΣ ΚΩΔ.
A-A800	ΧΤΗΤ0-42495	23cm/3 ΜΑΤΙΑ	ΝΑΙ	3	3253560424954



ΑΛΦΑΔΙ ΜΑΓΝΗΤΙΚΟ CLASSIC PRO TORPEDO MAX

Μήκος 23 cm - λεπτό προφίλ και εργονομική λαβή
2 μαγνήτες στη βάση
Αδιάβροχα ελαστικά άκρα - προστατεύει σε περίπτωση πτώσης
Λεία βάση για μεγαλύτερη ακρίβεια
Αντικραδασμική οριζόντια και κατακόρυφη φυσαλίδα (μάτια) για μεγαλύτερη απόδοση
Ακρίβεια : 0,5 mm /M
ΚΩΔΙΚΟΣ ΠΡΟΣ ΚΑΤΑΡΓΗΣΗ

ΚΩΔ.	ΚΩΔΙΚΟΣ	ΠΕΡΙΓΡΑΦΗ	ΚΑΡΤΕΛΑ	ΣΥΣΚ.	ΓΡΑΜΜΩΤΟΣ ΚΩΔ.
A-A780	FMHT42884-1	23cm/2 ΜΑΤΙΑ	ΟΧΙ	1	3253561428845



ΑΛΦΑΔΙ ΣΤΥΛΩΝ

Εύκολο στην αποθήκευση ή μεταφορά όσο δεν χρησιμοποιείται.
Ενσωματωμένοι μαγνήτες - για χρήση σε μεταλλικά δοκάρια / επιφάνειες
Διπλώνει - για μειωμένο κίνδυνο ζημιάς κατά τη μεταφορά / χρήση
Ιδανική λύση για μέτρηση κάθετων και επίπεδων επιφανειών.
Με 4 μαγνήτες για χρήση σε μεταλλικές επιφάνειες. 2 εσωτερικές οριζόντιες φυσαλίδες και 1 κάθετη.

ΚΩΔ.	ΚΩΔΙΚΟΣ	ΠΕΡΙΓΡΑΦΗ	ΚΑΡΤΕΛΑ	ΣΥΣΚ.	ΓΡΑΜΜΩΤΟΣ ΚΩΔ.
A-A317	0-47-720	3 ΜΑΤΙΑ	ΝΑΙ	4	3253560477202



ΑΛΦΑΔΙ ΤΣΕΠΗΣ STANLEY®

2 μάτια εύκολα στην ανάγνωση, Μέγεθος τσέπης
Ισχυρό φερόμενο σώμα από πλαστικό
Πολύ δυνατή μαγνητική βάση

ΚΩΔ.	ΚΩΔΙΚΟΣ	ΠΕΡΙΓΡΑΦΗ	ΚΑΡΤΕΛΑ	ΣΥΣΚ.	ΓΡΑΜΜΩΤΟΣ ΚΩΔ.
A-A844	0-42-130	8,7cm/2 ΜΑΤΙΑ	ΝΑΙ	6	3253560421304



ΑΛΦΑΔΙ ΕΠΙΤΡΑΠΕΖΙΟ 25MM

Αλφάδι πολλαπλών χρήσεων.
Τρύπες για εύκολη επικόλληση.

ΚΩΔ.	ΚΩΔΙΚΟΣ	ΠΕΡΙΓΡΑΦΗ	ΚΑΡΤΕΛΑ	ΣΥΣΚ.	ΓΡΑΜΜΩΤΟΣ ΚΩΔ.
A-A843	0-42-127	25mm/1 ΜΑΤΙ	ΝΑΙ	12	3253560421274

ΨΗΦΙΑΚΗ & ΑΝΑΛΟΓΙΚΗ ΜΕΤΡΗΣΗ ΚΑΙ ΣΧΕΔΙΑΣΗ



ΑΛΦΑΔΙ ΑΛΟΥΜΙΝΙΟΥ (ΝΗΜΑΤΟΣ)

Αλφάδι πολλαπλών χρήσεων.
Τρύπες για εύκολη επικόλληση.



ΚΩΔ.	ΚΩΔΙΚΟΣ	ΠΕΡΙΓΡΑΦΗ	ΚΑΡΤΕΛΑ	ΣΥΣΚ.	ΓΡΑΜΜΩΤΟΣ ΚΩΔ.
A-A788	0-42-287	80mm/1 ΜΑΤΙ	ΝΑΙ	10	3253560422875

ΠΗΧΕΣ ΧΩΡΟΣΤΑΘΜΙΣΗΣ

Σώμα από αλουμίνιο, λαβές και άκρα από μαύρο ABS πλαστικό.
Οι λαβές είναι σε απόσταση ενός μέτρου για εύκολη χρήση.
Κάθετο μάτι σε υποδοχή από ABS, βιδωμένη στο σώμα.
Οριζόντιο μάτι κολλημένο σε υποδοχή από ABS



ΚΩΔ.	ΚΩΔΙΚΟΣ	ΠΕΡΙΓΡΑΦΗ	ΚΑΡΤΕΛΑ	ΣΥΣΚ.	ΓΡΑΜΜΩΤΟΣ ΚΩΔ.
A-ΠΟ120	0-42-323	200cmX100mm/2 ΜΑΤΙΑ	ΝΑΙ	5	3253560423230



ΚΟΠΗ ΚΑΙ ΣΥΓΚΡΑΤΗΣΗ



ΘΗΚΗ ΜΑΧΑΙΡΙΩΝ FATMAX®
 Δυνατή πλέξη εξασφαλίζει άνετη και ασφαλή μεταφορά
 600 denier ύφασμα πολυεστέρα
 Ανθεκτικός γάντζος ζώνης
 Μικρή εξωτερική τσέπη για αποθήκευση και μεταφορά 10 λαμών
 Θήκη ταιριάζει με όλα τα μαχαίρια

ΚΩΔ.	ΚΩΔΙΚΟΣ	ΠΕΡΙΓΡΑΦΗ
A-E920	0-10-028	165mm
ΚΑΡΤΕΛΑ	ΣΥΣΚ.	ΓΡΑΜΜΩΤΟΣ ΚΩΔ.
ΝΑΙ	6	3253560100285



ΜΑΧΑΙΡΙ ΜΕ ΕΠΑΝΑΦΕΡΟΜΕΝΗ ΛΑΜΑ TITAN RB
 Επαγγελματικό μαχαίρι με εργονομικό σχήμα και επαναφερόμενη λάμα. .
 Σώμα από ελαφρύ αλουμίνιο.
 Ορειχάλκινη ροδέλα με εγκοπές για στερέωση της λάμας.
 Ατσάλινη βάση λάμας.
 Αρθρωτό σύστημα με ροδέλα σύσφιξης
 Διατίθεται με 4 τραπεζοειδείς λάμες STANLEY 1992 και 1 λάμα σε σχήμα γάντζου.

ΚΩΔ.	ΚΩΔΙΚΟΣ	ΠΕΡΙΓΡΑΦΗ
A-M249	2-10-122	185mm ΜΗΚΟΣ
ΚΑΡΤΕΛΑ	ΣΥΣΚ.	ΓΡΑΜΜΩΤΟΣ ΚΩΔ.
ΝΑΙ	12	3253562101228



ΜΑΧΑΙΡΙ ΜΕ ΕΠΑΝΑΦΕΡΟΜΕΝΗ ΛΑΜΑ FATMAX® XTREME™
 Καινοτόμος συρόμενη βάση λάμας
 Χειρισμός με ένα χέρι.
 Ευκολή αλλαγή λάμας.
 Δέχεται βασικές λάμες.
 Κλιπ ζώνης.

ΚΩΔ.	ΚΩΔΙΚΟΣ	ΠΕΡΙΓΡΑΦΗ
A-M3411	0-10-819	205mm ΜΗΚΟΣ
ΚΑΡΤΕΛΑ	ΣΥΣΚ.	ΓΡΑΜΜΩΤΟΣ ΚΩΔ.
ΝΑΙ	6	3253560108199



ΜΑΧΑΙΡΙ ΠΟΛΛΑΠΛΩΝ ΧΡΗΣΕΩΝ ΜΕ ΕΠΑΝΑΦΕΡΟΜΕΝΗ ΛΑΜΑ FATMAX®
 Διακόπτης αλλαγής λάμας. Ανθεκτικό στη διάβρωση, διαλυτικά όπως βενζίνη, νέφτι, βερνίκι, αλκοόλη, αραιωτικό βαφής κτλ. Περιέκτης που δέχεται έως 5 ανταλλακτικές λάμες με ασφάλιση θέση αντίχειρα, μαλακή λαβή, εργονομική σχεδίαση.
 Μεγάλη διάρκεια ζωής για πάνω από 200 κοπές χωρίς αποκλίσεις

ΚΩΔ.	ΚΩΔΙΚΟΣ	ΠΕΡΙΓΡΑΦΗ
A-M3412	0-10-778	170mm ΜΗΚΟΣ
ΚΑΡΤΕΛΑ	ΣΥΣΚ.	ΓΡΑΜΜΩΤΟΣ ΚΩΔ.
ΝΑΙ	6	3253560107789



ΜΑΧΑΙΡΙ ΤΑΧΕΙΑΣ ΑΛΛΑΓΗΣ ΜΕ ΕΠΑΝΑΦΕΡΟΜΕΝΗ ΛΑΜΑ
 Μαχαίρι με επαναφερόμενη λάμα.
 Θήκη για 8 λάμες που ανοίγει χωρίς εργαλεία.
 Αντικατάσταση της λάμας από μπροστά με απλό πάτημα ενός κουμπιού.
 Εργονομικό σώμα δυο υλικών: ακρίβεια στην κοπή και άνεση στην χρήση.

ΚΩΔ.	ΚΩΔΙΚΟΣ	ΠΕΡΙΓΡΑΦΗ
A-M018	0-10-788	180mm ΜΗΚΟΣ
ΚΑΡΤΕΛΑ	ΣΥΣΚ.	ΓΡΑΜΜΩΤΟΣ ΚΩΔ.
ΝΑΙ	6	3253560107888



ΜΑΧΑΙΡΙ ΜΕ ΣΤΑΘΕΡΗ ΛΑΜΑ FATMAX® XTREME™
 Ταχύτητα και εύκολη αντικατάσταση λάμας
 Αντοχή σε διαλύτες, όπως βενζίνη, διαλυτικό, νέφτι, οινόπνευμα κτλ.
 Μαγνητική κεφαλή: Ένας μαγνήτης από κρατά τις λάμες στη θέση τους
 Περιέχει θήκη για 10 αντίκες λάμες
 Σώμα αντοχής από αλουμίνιο, στρογγυλεμένο άκρο - μπορεί να χρησιμοποιηθεί ως σφυρί.
 Μακρύ σώμα για εύκολο κράτημα με μεγάλα χέρια ή φορώντας γάντια
ΚΩΔΙΚΟΣ ΠΡΟΣ ΚΑΤΑΡΓΗΣΗ.

ΚΩΔ.	ΚΩΔΙΚΟΣ	ΠΕΡΙΓΡΑΦΗ
A-M3448	0-10-818	205mm ΜΗΚΟΣ
ΚΑΡΤΕΛΑ	ΣΥΣΚ.	ΓΡΑΜΜΩΤΟΣ ΚΩΔ.
ΝΑΙ	6	3253560108182

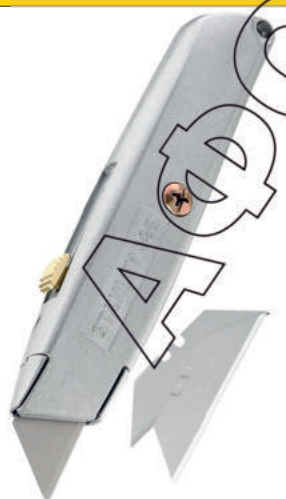

ΜΑΧΑΙΡΙΑ ΜΕ ΕΠΑΝΑΦΕΡΟΜΕΝΗ ΛΑΜΑ 99E
 Μαχαίρι με επαναφερόμενη λάμα.
 Σταθερή λάμα ασφαλίσει τη λάμα στο μαχαίρι.
 Μεταλλικό σώμα.
 Θήκη για λάμες ενσωματωμένη στη λαβή
 Το μαχαίρι διατίθεται με 3 λάμες.

ΚΩΔ.	ΚΩΔΙΚΟΣ	ΠΕΡΙΓΡΑΦΗ
A-M3477	1-10-099	155mm ΜΗΚΟΣ
ΚΑΡΤΕΛΑ	ΣΥΣΚ.	ΓΡΑΜΜΩΤΟΣ ΚΩΔ.
ΟΧΙ	12	3253561100994



ΜΑΧΑΙΡΙΑ ΜΕ ΕΠΑΝΑΦΕΡΟΜΕΝΗ ΛΑΜΑ 99E
 Μαχαίρι με επαναφερόμενη λάμα.
 Σταθερή λάμα ασφαλίσει τη λάμα στο μαχαίρι.
 Μεταλλικό σώμα.
 Θήκη για λάμες ενσωματωμένη στη λαβή
 Το μαχαίρι διατίθεται με 3 λάμες.

ΚΩΔ.	ΚΩΔΙΚΟΣ	ΠΕΡΙΓΡΑΦΗ
A-M025	2-10-099	155mm ΜΗΚΟΣ
ΚΑΡΤΕΛΑ	ΣΥΣΚ.	ΓΡΑΜΜΩΤΟΣ ΚΩΔ.
ΝΑΙ	12	3253562100993

ΚΟΠΗ ΚΑΙ ΣΥΓΚΡΑΤΗΣΗ

ΜΑΧΑΙΡΙ ΓΕΝΙΚΗΣ ΧΡΗΣΗΣ ΜΕ ΕΠΑΝΑΦΕΡΟΜΕΝΗ ΛΑΜΑ

Μαχαίρι με επαναφερόμενη λάμα. Ταχεία αντικατάσταση λάμας. Σώμα από ABS ανθεκτικό σε κρούσεις. Μεταλλική βάση της λάμας. Ρύθμιση της εξόδου της λάμας με ενδείξεις άνω των 5 σημείων.



ΚΩΔ.	ΚΩΔΙΚΟΣ	ΠΕΡΙΓΡΑΦΗ
A-M207	0-10-088	150mm
ΚΑΡΤΕΛΑ	ΣΥΣΚ.	ΓΡΑΜΜΩΤΟΣ ΚΩΔ.
ΝΑΙ	12	3253560100889

ΜΑΧΑΙΡΙ ΔΙΠΛΗΣ ΛΑΜΑΣ FATMAX® XTREME™

Μαχαίρι με επαναφερόμενη διπλή λάμα. Πάνω από 2000 κύκλοι χωρίς απόκλιση. Ανθεκτικό στη διάβρωση, διαλυτικά όπως βενζίνη, νέφτι, βερνίκι, αλκοόλη, αραιωτικό βαφής κτλ. Μύτη με εσωτερικό κλειδώμα. Θήκη για 5 λάμες ενσωματωμένη στη λαβή. Κουμπί αυτόματης εναλλαγής λάμας. Υποδοχή για δύο λάμες, συσκευασία περιέχονται οι λεπίδες: 2X 11-700 και 2X 11-983



ΚΩΔ.	ΚΩΔΙΚΟΣ	ΠΕΡΙΓΡΑΦΗ
A-M3436	0-10-789	180mm ΜΗΚΟΣ
ΚΑΡΤΕΛΑ	ΣΥΣΚ.	ΓΡΑΜΜΩΤΟΣ ΚΩΔ.
ΝΑΙ	6	3253560107895

ΜΑΧΑΙΡΙ ΓΕΝΙΚΗΣ ΧΡΗΣΗΣ

Μεταλλικό μαχαίρι, λακαρισμένο και με αυλάκωση για καλύτερο κράτημα. Ευρεσιτεχνικό σύστημα κλειδώματος της λάμας interlock για μεγαλύτερη ασφάλεια κατά την κοπή. Ενσωματωμένη θήκη για λάμες. Διατίθεται με 3 ανταλλακτικές λάμες. Κωδικός προς κατάργηση, διάθεση ως τέλος υπολοίπου αποθήκης



ΚΩΔ.	ΚΩΔΙΚΟΣ	ΠΕΡΙΓΡΑΦΗ
A-M270	0-10-299	136mm ΜΗΚΟΣ
ΚΑΡΤΕΛΑ	ΣΥΣΚ.	ΓΡΑΜΜΩΤΟΣ ΚΩΔ.
ΝΑΙ	12	3253560102999

ΜΑΧΑΙΡΙΑ ΣΤΑΘΕΡΗΣ ΛΑΜΑΣ 199 Ε

Σώμα από κράμα ψευδαργύρου με αυλάκωση στην επιφάνεια για κράτημα. Σύστημα κλειδώματος interlock που μπλοκάρει πλευρικά τη λάμα ακόμα και σε δύσκολα κοψίματα. Θήκη για λάμες. Το μαχαίρι διατίθεται με 5 λάμες.

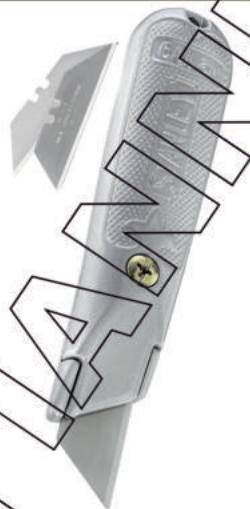

ΚΩΔ.	ΚΩΔΙΚΟΣ	ΠΕΡΙΓΡΑΦΗ
A-M212	2-10-199	140mm ΜΗΚΟΣ
ΚΑΡΤΕΛΑ	ΣΥΣΚ.	ΓΡΑΜΜΩΤΟΣ ΚΩΔ.
ΝΑΙ	12	5000366101996

ΜΑΧΑΙΡΙ ΑΝΑΔΙΠΛΟΥΜΕΝΟ ΜΕ ΕΠΑΝΑΦΕΡΟΜΕΝΗ ΛΑΜΑ FATMAX®

Εργονομική σχεδίαση για άνετη επαγγελματική χρήση. Επαναφερόμενη λάμα για ασφάλεια και ευκολία στην χρήση. Ευκολη και άμεση αλλαγή λάμας. Αποθήκευση λάμας για ευκολία στον κορμό του μαχαίριου.



ΚΩΔ.	ΚΩΔΙΚΟΣ	ΠΕΡΙΓΡΑΦΗ
A-M3467	0-10-825	140mm ΜΗΚΟΣ
ΚΑΡΤΕΛΑ	ΣΥΣΚ.	ΓΡΑΜΜΩΤΟΣ ΚΩΔ.
ΝΑΙ	6	3253560108250

ΜΑΧΑΙΡΙΑ QUICKSLIDE

Καινοτόμος συρόμενη βάση λάμας - πραγματικός χειρισμός με το ένα χέρι. Δεν χρειάζονται εργαλεία για αντικατάσταση της λάμας. Δέχεται βασικές λάμες. Κλιπ ζώνης.



ΚΩΔ.	ΚΩΔΙΚΟΣ	ΠΕΡΙΓΡΑΦΗ
A-M3466	0-10-810	145mm ΜΗΚΟΣ
ΚΑΡΤΕΛΑ	ΣΥΣΚ.	ΓΡΑΜΜΩΤΟΣ ΚΩΔ.
ΝΑΙ	6	3253560108106

ΜΑΧΑΙΡΙ ΣΟΥΓΙΑΣ Hi-Viz

Μεταλλικό σώμα αντοχής. Ριπυσσόμενο μέρος για ευκολη μεταφορά και αποθήκευση. Υψηλής ορατότητας χρώμα - διευκολύνει την εργασία σε σκοτεινούς χώρους. Μηχανισμός άμεσης αντικατάστασης λάμας. Κουμπί ασφαλείας κλειδώματος. Γάντζος ζώνης. ΚΩΔΙΚΟΣ ΠΡΟΣ ΚΑΤΑΡΓΗΣΗ

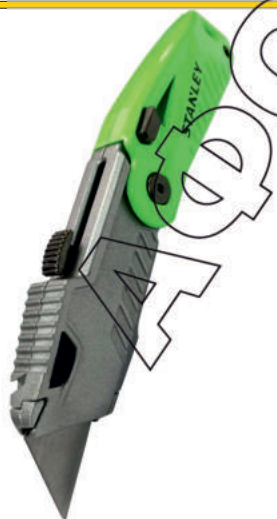

ΚΩΔ.	ΚΩΔΙΚΟΣ	ΠΕΡΙΓΡΑΦΗ
A-M3515	STHT7-10823	Hi-Viz
ΚΑΡΤΕΛΑ	ΣΥΣΚ.	ΓΡΑΜΜΩΤΟΣ ΚΩΔ.
ΝΑΙ	12	

ΜΑΧΑΙΡΙ ΑΝΑΔΙΠΛΟΥΜΕΝΟ ΜΕ ΕΠΑΝΑΦΕΡΟΜΕΝΗ ΛΑΜΑ FATMAX®

Εργονομική σχεδίαση για άνετη επαγγελματική χρήση, μαλακό περίβλημα λαβής. Επαναφερόμενη λάμα για ασφάλεια και ευκολία στην χρήση. Ευκολη και άμεση αλλαγή λάμας. Αποθηκευτικός χώρος εφεδρικής λάμας για άμεση αντικατάσταση.



ΚΩΔ.	ΚΩΔΙΚΟΣ	ΠΕΡΙΓΡΑΦΗ
A-M3451	FMHT0-10827	170mm ΜΗΚΟΣ
ΚΑΡΤΕΛΑ	ΣΥΣΚ.	ΓΡΑΜΜΩΤΟΣ ΚΩΔ.
ΟΧΙ	2	3253560108274

ΚΟΠΗ ΚΑΙ ΣΥΓΚΡΑΤΗΣΗ



ΜΑΧΑΙΡΙ ΑΣΦΑΛΕΙΑΣ FATMAX
 Το πρώτο μαχαίρι ασφαλείας με αυτόματη επιστροφή λάμας για κόψιμο περιτυλιγμάτων και κολλητικής ταινίας. Επαναφερόμενη λεπίδα για περισσότερη ασφάλεια.
 Η λεπίδα εισχωρεί μέσα από μόνη της όταν δεν έρχεται σε επαφή με κάποια επιφάνεια. Αποθηκευτικός χώρος για λεπίδα. Άμεση αλλαγή λεπίδας
 Δέχεται λάμα 0-10-245 καθώς και τραπεζοειδής λάμες

ΚΩΔ.	ΚΩΔΙΚΟΣ	ΠΕΡΙΓΡΑΦΗ
A-M214	0-10-242	ΜΑΧΑΙΡΙ ΑΣΦΑΛΕΙΑΣ
ΚΑΡΤΕΛΑ	ΣΥΣΚ.	ΓΡΑΜΜΩΤΟΣ ΚΩΔ.
ΝΑΙ	6	3253560102425



ΜΑΧΑΙΡΙ ΓΕΝΙΚΗΣ ΧΡΗΣΗΣ
 Μεταλλικό σώμα, λαβή δύο υλικών με λεπτό και συμπαγές προφίλ
 Εργονομικό προφίλ της αιχμής-επιτρέπει στον χρήστη να κάνει κοπές ακριβείας
 Ο δρομέας και το κουμπί για την αλλαγή λεπίδας έχουν μετακινηθεί στο πλάι του μαχαιριού
 Κλιπ ζώνης
 Οπή για κορδόνι καρπού.

ΚΩΔ.	ΚΩΔΙΚΟΣ	ΠΕΡΙΓΡΑΦΗ
A-M3528	STHT10432-0	132mm ΜΗΚΟΣ
ΚΑΡΤΕΛΑ	ΣΥΣΚ.	ΓΡΑΜΜΩΤΟΣ ΚΩΔ.
ΝΑΙ	6	3253560104320



ΜΑΧΑΙΡΙ ΑΣΦΑΛΕΙΑΣ ΜΕ ΠΤΥΣΣΟΜΕΝΗ ΛΕΠΙΔΑ
 Ελατήριο βαρέος τύπου που τραβάει την λεπίδα μέσα μόλις χάσει την επαφή της με την επιφάνεια κοπής μειώνοντας έτσι τις πιθανότητες τραυματισμού
 Συμβατό με λάμες ασφαλείας Stanley και OLFA με (στρογγυλή και κανονική μύτη).
 Σώμα από ανθεκτικό ανοξείδωτο ατσάλι
ΚΩΔΙΚΟΣ ΠΡΟΣ ΚΑΤΑΡΓΗΣΗ

ΚΩΔ.	ΚΩΔΙΚΟΣ	ΠΕΡΙΓΡΑΦΗ
A-M3483	STHT0-10193	165mm ΜΗΚΟΣ
ΚΑΡΤΕΛΑ	ΣΥΣΚ.	ΓΡΑΜΜΩΤΟΣ ΚΩΔ.
ΝΑΙ	4	3253560101930



ΜΑΧΑΙΡΙ ΣΤΑΘΕΡΗΣ ΛΑΜΑΣ FATMAX®
 Μαγνητική συγκράτηση λάμας
 Θέση αντίχειρα
 Εργονομική σχεδίαση
 Μαλακή λαβή
 Θήκη για 5 ανταλλακτικές λάμες

ΚΩΔ.	ΚΩΔΙΚΟΣ	ΠΕΡΙΓΡΑΦΗ
A-M202	0-10-780	170mm ΜΗΚΟΣ
ΚΑΡΤΕΛΑ	ΣΥΣΚ.	ΓΡΑΜΜΩΤΟΣ ΚΩΔ.
ΝΑΙ	6	3253560107802



ΚΟΠΙΔΙ ΑΣΦΑΛΕΙΑΣ ΠΕΡΙΤΥΛΙΓΜΑΤΩΝ
 Κοπίδι για αφαίρεση περιτυλιγμάτων παλετών και κουτιών
 Μεγάλη λαβή για εύκολη χρήση
 Προφυλακτήρας δαχτύλων για μεγαλύτερη ασφάλεια
 Δέχεται λάμα 0-10-245

ΚΩΔ.	ΚΩΔΙΚΟΣ	ΠΕΡΙΓΡΑΦΗ
A-M232	0-10-244	ΚΟΠΙΔΙ ΑΣΦΑΛΕΙΑΣ
ΚΑΡΤΕΛΑ	ΣΥΣΚ.	ΓΡΑΜΜΩΤΟΣ ΚΩΔ.
ΝΑΙ	6	3253560102449



ΜΑΧΑΙΡΙ ΑΣΦΑΛΕΙΑΣ
 Μαχαίρια ασφαλείας με λάμα που επιστρέφει αυτόματα.
 Μεταλλικό σώμα αντοχής.
 Η λάμα μένει έξω για όση ώρα πιέζεται ο οδηγός και επιστρέφει μόλις το κουμπί αφαιρεθεί ελεύθερο.
 Διατίθεται με τραπεζοειδή λάμα 1992.

ΚΩΔ.	ΚΩΔΙΚΟΣ	ΠΕΡΙΓΡΑΦΗ
A-M797	1-10-189	155mm ΜΗΚΟΣ
ΚΑΡΤΕΛΑ	ΣΥΣΚ.	ΓΡΑΜΜΩΤΟΣ ΚΩΔ.
ΟΧΙ	12	3253561101892



ΑΝΤΑΛΛΑΚΤΙΚΗ ΚΥΡΤΗ ΛΑΜΑ ΜΑΧΑΙΡΙΩΝ ΑΣΦΑΛΕΙΑΣ
 Συμβατή με μαχαίρια 0-10-244 και 0-10-242

ΚΩΔ.	ΚΩΔΙΚΟΣ	ΠΕΡΙΓΡΑΦΗ
A-M3443	0-10-245	ΑΝΤ/ΚΗ ΛΑΜΑ
ΚΑΡΤΕΛΑ	ΣΥΣΚ.	ΓΡΑΜΜΩΤΟΣ ΚΩΔ.
ΝΑΙ	6	3253560102456



ΚΥΛΙΝΔΡΙΚΟ ΜΑΧΑΙΡΙ 45 MM
 Εργονομική κατασκευή με μαλακή αμφίπλευρη αντιολισθητική λαβή
 Δέχεται κυλινδρικές λάμες Stanley STHT0-11942 και OLFA 45 mm

ΚΩΔ.	ΚΩΔΙΚΟΣ	ΠΕΡΙΓΡΑΦΗ
A-M3484	STHT0-10194	45mm
ΚΑΡΤΕΛΑ	ΣΥΣΚ.	ΓΡΑΜΜΩΤΟΣ ΚΩΔ.
ΝΑΙ	4	3253560101947

ΚΟΠΗ ΚΑΙ ΣΥΓΚΡΑΤΗΣΗ



ΜΑΧΑΙΡΙ ΜΕΤΑΛΛΙΚΟ INTERLOCK

Μεταλλικό μαχαίρι τσέπης
Με σταθερή λεπίδα, για κάθε τύπο κοπής.
Ιδανικό για κοπές ακριβείας
Συμβατό με λάμες 0-11-221, 1-11-221
1-11-115

ΚΩΔ.	ΚΩΔΙΚΟΣ	ΠΕΡΙΓΡΑΦΗ
A-M3509	0-10-590	122mm
ΚΑΡΤΕΛΑ	ΣΥΣΚ.	ΓΡΑΜΜΩΤΟΣ ΚΩΔ.
ΝΑΙ	12	3253560105907



ΜΑΧΑΙΡΙ ΠΟΛΛΑΠΛΩΝ ΧΡΗΣΕΩΝ

Μαχαίρι για κοπές ακριβείας.
Πλαστικό σώμα που λεπταίνει στην άκρη για χειρισμό της λάμας με ακρίβεια.
Οι λάμες προστατεύονται με πλαστικό κάλυμμα.
Σετ 50τεμ
Διατίθεται με λάμα 5901 (11-201).

ΚΩΔ.	ΚΩΔΙΚΟΣ	ΠΕΡΙΓΡΑΦΗ
A-M3498	1-10-601	140mm
ΚΑΡΤΕΛΑ	ΣΥΣΚ.	ΓΡΑΜΜΩΤΟΣ ΚΩΔ.
ΟΧΙ	1	3253561106019



ΜΑΧΑΙΡΙ ΠΟΛΛΑΠΛΩΝ ΧΡΗΣΕΩΝ

Μαχαίρι για κοπές ακριβείας.
Πλαστικό σώμα που λεπταίνει στην άκρη για χειρισμό της λάμας με ακρίβεια.
Οι λάμες προστατεύονται με πλαστικό κάλυμμα.
Σετ 3τεμ
Διατίθεται με λάμα 5901 (11-201).

ΚΩΔ.	ΚΩΔΙΚΟΣ	ΠΕΡΙΓΡΑΦΗ
A-K520	0-10-601	140mm
ΚΑΡΤΕΛΑ	ΣΥΣΚ.	ΓΡΑΜΜΩΤΟΣ ΚΩΔ.
ΝΑΙ	12	3253560106010



ΜΑΧΑΙΡΙ ΜΟΝΤΕΛΙΣΤΩΝ

Μαχαίρι για λεπτές εργασίες και κοπές ακριβείας.
Μεταλλική διακοσμημένη λαβή.
Κλείδωμα της λάμας.
Το μοντέλο 10-401 διατίθεται με μία λάμα 11-411

ΚΩΔ.	ΚΩΔΙΚΟΣ	ΠΕΡΙΓΡΑΦΗ
A-M017	0-10-401	120mm
ΚΑΡΤΕΛΑ	ΣΥΣΚ.	ΓΡΑΜΜΩΤΟΣ ΚΩΔ.
ΝΑΙ	6	3253560104016



ΜΑΧΑΙΡΙ ΜΕΛΑΜΙΝΗΣ

Παράγει μία πολύ λεπτή γραμμή που επιτρέπει το ακριβές σπάσιμο πλαστικών ή μελαμίνης.
Άνετο σώμα με μαλακή αντιολισθητική λαβή. Δέχεται λάμες Stanley και OLFA PB800 αλλά περιέχει μόνο STANLEY στην συσκευασία.
Αποθήκευση λάμας για Stanley ή OLFA λάμες (περιέχει 2 λάμες STANLEY μέσα)
Αντικαταστάτης λεπίδων μελαμίνης 0-11-941

ΚΩΔ.	ΚΩΔΙΚΟΣ	ΠΕΡΙΓΡΑΦΗ
A-M3482	STHT0-10192	145mm
ΚΑΡΤΕΛΑ	ΣΥΣΚ.	ΓΡΑΜΜΩΤΟΣ ΚΩΔ.
ΝΑΙ	4	3253560101923



ΣΕΤ ΜΑΧΑΙΡΙΑ ΜΟΝΤΕΛΙΣΤΩΝ & DIY ΜΕ ΕΝΑΛΛΑΣΜΟΜΕΝΕΣ ΜΥΤΕΣ FATMAX

Πλήρες σετ - διατίθεται σε κασετίνα
Αποτελείται από 2 κοπιδία και 12 διαφορετικές λεπίδες
Απλή και ασφαλής εγκατάσταση λεπίδας χωρίς να αγγίξετε τις λεπίδες άμεσα με τα δάχτυλα

ΚΩΔ.	ΚΩΔΙΚΟΣ	ΠΕΡΙΓΡΑΦΗ
A-M3441	STHT0-73872	14τεμ
ΚΑΡΤΕΛΑ	ΣΥΣΚ.	ΓΡΑΜΜΩΤΟΣ ΚΩΔ.
ΟΧΙ	4	3253560738723

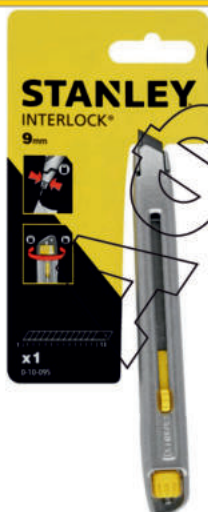

ΜΑΧΑΙΡΙ ΜΕ ΣΠΑΣΤΗ ΛΑΜΑ 9MM INTERLOCK

Μεταλλικό σώμα υψηλής αντοχής.
Αντιολισθητική εργονομική λαβή.
Οδηγός λάμας με κουμπί και ροδέλα με εγκοπές για αποτελεσματικό κλείδωμα της λάμας.

ΚΩΔ.	ΚΩΔΙΚΟΣ	ΠΕΡΙΓΡΑΦΗ
A-M3463	0-10-095	135mm
ΚΑΡΤΕΛΑ	ΣΥΣΚ.	ΓΡΑΜΜΩΤΟΣ ΚΩΔ.
ΝΑΙ	12	3253560100957



ΜΑΧΑΙΡΙΑ ΜΕ ΣΠΑΣΤΗ ΛΑΜΑ 9MM SM

Σώμα από συνθετικό υλικό που ανοίγει για ταχεία αντικατάσταση λάμας
Κόφτης για λάμες στο πίσω μέρος.
Οδηγός λάμας με κουμπί πολλαπλών θέσεων.

ΚΩΔ.	ΚΩΔΙΚΟΣ	ΠΕΡΙΓΡΑΦΗ
A-M013	1-10-150	130mm
ΚΑΡΤΕΛΑ	ΣΥΣΚ.	ΓΡΑΜΜΩΤΟΣ ΚΩΔ.
ΟΧΙ	24	3253561101502
ΚΩΔ.	ΚΩΔΙΚΟΣ	ΠΕΡΙΓΡΑΦΗ
A-M213	0-10-150	130mm
ΚΑΡΤΕΛΑ	ΣΥΣΚ.	ΓΡΑΜΜΩΤΟΣ ΚΩΔ.
ΝΑΙ	12	3253560101503

ΚΟΠΗ ΚΑΙ ΣΥΓΚΡΑΤΗΣΗ



ΜΑΧΑΙΡΙ ΣΠΑΣΤΗΣ ΛΑΜΑΣ - 9MM FATMAX®

Αφαιρούμενο πίσω μέρος για θραύση της φθαρμένης λάμας σε μικρό χρόνο Οδηγός από ανοξείδωτο ατσάλι συγκρατεί 6 λάμες Μαλακή λαβή δύο υλικών για άνεση στην εργασία και έλεγχο στις κοπές

ΚΩΔ.	ΚΩΔΙΚΟΣ	ΠΕΡΙΓΡΑΦΗ
A-M3450	0-10-475	138mm
ΚΑΡΤΕΛΑ	ΣΥΣΚ.	ΓΡΑΜΜΩΤΟΣ ΚΩΔ.
ΝΑΙ	6	3253560104757



ΜΑΧΑΙΡΙ ΜΕ ΣΠΑΣΤΗ ΛΑΜΑ 9MM AUTOLOCK

Σώμα TPR από σκληρό & μαλακό ελαστικό Νέα σχεδίαση για κοπές ακριβείας Ομαλή λειτουργία λάμας και αυτόματο κλειδωμα Λάμα από χάλυβα ΚΩΔΙΚΟΣ ΠΡΟΣ ΚΑΤΑΡΓΗΣΗ

ΚΩΔ.	ΚΩΔΙΚΟΣ	ΠΕΡΙΓΡΑΦΗ
A-M3508	STHT0-10264	140mm
ΚΑΡΤΕΛΑ	ΣΥΣΚ.	ΓΡΑΜΜΩΤΟΣ ΚΩΔ.
ΝΑΙ	12	3253560102647



ΜΑΧΑΙΡΙΑ ΜΕ ΣΠΑΣΤΗ ΛΑΜΑ 18MM DYNAGRIP

Βάση και οδηγός λάμας από ανοξείδωτο ατσάλι. Ελαστομερής εργονομική λαβή. Ροδέλα εμπλοκής της λάμας για μεγαλύτερη ασφάλεια.

ΚΩΔ.	ΚΩΔΙΚΟΣ	ΠΕΡΙΓΡΑΦΗ
A-M203	0-10-418	165mm
ΚΑΡΤΕΛΑ	ΣΥΣΚ.	ΓΡΑΜΜΩΤΟΣ ΚΩΔ.
ΝΑΙ	6	3253560104184

ΚΩΔ.	ΚΩΔΙΚΟΣ	ΠΕΡΙΓΡΑΦΗ
A-M3500	1-10-418	165mm
ΚΑΡΤΕΛΑ	ΣΥΣΚ.	ΓΡΑΜΜΩΤΟΣ ΚΩΔ.
ΟΧΙ	12	3253561104183



ΜΑΧΑΙΡΙΑ ΜΕ ΣΠΑΣΤΗ ΛΑΜΑ - 18MM 3M

Σώμα από συνθετικό υλικό που ανοίγει για ταχεία αντικατάσταση λάμας. Οδηγός λάμας με κουμπί πολλαπλών θέσεων. Κόφτης φθαρμένων λαμών στο πίσω μέρος.

ΚΩΔ.	ΚΩΔΙΚΟΣ	ΠΕΡΙΓΡΑΦΗ
A-M019	1-10-151	160mm
ΚΑΡΤΕΛΑ	ΣΥΣΚ.	ΓΡΑΜΜΩΤΟΣ ΚΩΔ.
ΟΧΙ	24	3253560101519

ΚΩΔ.	ΚΩΔΙΚΟΣ	ΠΕΡΙΓΡΑΦΗ
A-M030	0-10-151	160mm
ΚΑΡΤΕΛΑ	ΣΥΣΚ.	ΓΡΑΜΜΩΤΟΣ ΚΩΔ.
ΝΑΙ	12	3253560101510



ΜΑΧΑΙΡΙ ΜΕ ΣΠΑΣΤΗ ΛΑΜΑ 25MM DYNAGRIP

Βάση και οδηγός λάμας από ανοξείδωτο ατσάλι, ροδέλα εμπλοκής με εγκοπές. Λαβή δύο υλικών DynaGrip. Βέλτιστη εργονομία και κράτημα. Διατίθεται με μία λάμα.

ΚΩΔ.	ΚΩΔΙΚΟΣ	ΠΕΡΙΓΡΑΦΗ
A-M075	1-10-425	180mm
ΚΑΡΤΕΛΑ	ΣΥΣΚ.	ΓΡΑΜΜΩΤΟΣ ΚΩΔ.
ΟΧΙ	6	3253560104251

ΚΩΔ.	ΚΩΔΙΚΟΣ	ΠΕΡΙΓΡΑΦΗ
A-M219	0-10-425	180mm
ΚΑΡΤΕΛΑ	ΣΥΣΚ.	ΓΡΑΜΜΩΤΟΣ ΚΩΔ.
ΝΑΙ	6	3253560104252



ΜΑΧΑΙΡΙ ΜΕ ΣΠΑΣΤΗ ΛΑΜΑ 18MM AUTOLOCK

Σώμα TPR από σκληρό & μαλακό ελαστικό για κοπές ακριβείας Ομαλή λειτουργία λάμας και αυτόματο κλειδωμα με κουμπί Επιμηκυνόμενος οδηγός λάμας για έλεγχο στην κοπή

ΚΩΔ.	ΚΩΔΙΚΟΣ	ΠΕΡΙΓΡΑΦΗ
A-M3459	STHT10266-1	175mm
ΚΑΡΤΕΛΑ	ΣΥΣΚ.	ΓΡΑΜΜΩΤΟΣ ΚΩΔ.
ΟΧΙ	12	3253560102660

ΚΩΔ.	ΚΩΔΙΚΟΣ	ΠΕΡΙΓΡΑΦΗ
A-M005	STHT10266-0	175mm
ΚΑΡΤΕΛΑ	ΣΥΣΚ.	ΓΡΑΜΜΩΤΟΣ ΚΩΔ.
ΝΑΙ	6	3253560102661

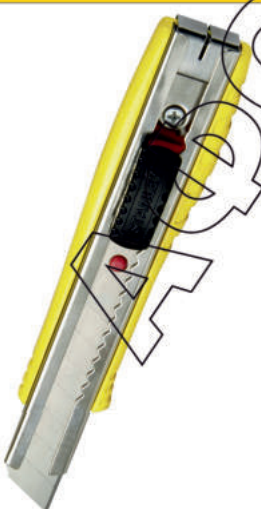

ΜΑΧΑΙΡΙΑ ΜΕΤΑΛΛΙΚΑ 18MM FATMAX

Μεταλλικό σώμα από χάλυβα και αλουμίνιο με μικρό βάρος και αντοχή. Λεπτή δομή για έλεγχο στην κοπή. Νέος μηχανισμός αυτόματου κλειδώματος λεπίδας για εύκολη και ασφαλή χρήση. Ανθεκτικό στα ορυκτέλαια και το αλκοόλ

ΚΩΔ.	ΚΩΔΙΚΟΣ	ΠΕΡΙΓΡΑΦΗ
A-M3468	0-10-421	155mm
ΚΑΡΤΕΛΑ	ΣΥΣΚ.	ΓΡΑΜΜΩΤΟΣ ΚΩΔ.
ΝΑΙ	6	3253560104214



ΜΑΧΑΙΡΙ ΣΠΑΣΤΗΣ ΛΑΜΑΣ 18MM FATMAX®

Κόφτης φθαρμένων λαμών στο πίσω μέρος. Μαλακή λαβή δύο υλικών για άνεση και έλεγχο. Οδηγός από ανοξείδωτο ατσάλι συγκρατεί 6 λάμες

ΚΩΔ.	ΚΩΔΙΚΟΣ	ΠΕΡΙΓΡΑΦΗ
A-M3481	1-10-481	180mm
ΚΑΡΤΕΛΑ	ΣΥΣΚ.	ΓΡΑΜΜΩΤΟΣ ΚΩΔ.
ΟΧΙ	6	3253560104817

ΚΩΔ.	ΚΩΔΙΚΟΣ	ΠΕΡΙΓΡΑΦΗ
A-M3449	0-10-481	180mm
ΚΑΡΤΕΛΑ	ΣΥΣΚ.	ΓΡΑΜΜΩΤΟΣ ΚΩΔ.
ΝΑΙ	6	3253560104818

ΚΟΠΗ ΚΑΙ ΣΥΓΚΡΑΤΗΣΗ



ΜΑΧΑΙΡΙ ΜΕ ΣΠΑΣΤΗ ΛΑΜΑ 18MM INTERLOCK

Μεταλλικό σώμα υψηλής αντοχής και ποιότητας
Αντιολισθητική εργονομική λαβή.
Οδηγός λάμας με κουμπί και ροδέλα με εγχοπές για αποτελεσματικό κλειδώμα της λάμας.

ΚΩΔ.	ΚΩΔΙΚΟΣ	ΠΕΡΙΓΡΑΦΗ
A-M347	1-10-018	135mm

ΚΑΡΤΕΛΑ	ΣΥΣΚ.	ΓΡΑΜΜΩΤΟΣ ΚΩΔ.
ΟΧΙ	12	3253560100185

ΚΩΔ.	ΚΩΔΙΚΟΣ	ΠΕΡΙΓΡΑΦΗ
A-M201	0-10-018	135mm

ΚΑΡΤΕΛΑ	ΣΥΣΚ.	ΓΡΑΜΜΩΤΟΣ ΚΩΔ.
ΝΑΙ	12	3253560100186



ΜΑΧΑΙΡΙΑ ΣΠΑΣΤΗΣ ΛΑΜΑΣ 18MM B.T. FATMAX QUICK-SNAP®

Μαλακή λαβή δύο υλικών για άνεση και έλεγχο. Καινοτόμος μηχανισμός ταχείας αλλαγής λάμας

ΚΩΔ.	ΚΩΔΙΚΟΣ	ΠΕΡΙΓΡΑΦΗ
A-M016	FMHT10594-0	180mm

ΚΑΡΤΕΛΑ	ΣΥΣΚ.	ΓΡΑΜΜΩΤΟΣ ΚΩΔ.
ΝΑΙ	6	3253560105945



ΜΑΧΑΙΡΙ ΣΠΑΣΤΗΣ ΛΑΜΑΣ 25MM FATMAX®

Κόφτης φθαρμένων λαμών στο πίσω μέρος.
Περιέκτης για έως 4 λάμες
Στιγμιαία αντικατάσταση λάμας
Οδηγός από ανοξείδωτο ασάλι συγκρατεί 4 λάμες

ΚΩΔ.	ΚΩΔΙΚΟΣ	ΠΕΡΙΓΡΑΦΗ
A-M3465	0-10-486	215mm

ΚΑΡΤΕΛΑ	ΣΥΣΚ.	ΓΡΑΜΜΩΤΟΣ ΚΩΔ.
ΝΑΙ	6	3253560104863

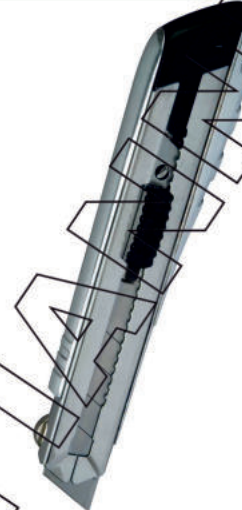

ΜΑΧΑΙΡΙ ΜΕ ΣΠΑΣΤΗ ΛΑΜΑ 25MM FATMAX® XTREME™

Μεταλλικό σώμα υψηλής αντοχής, Μακρύτερο σώμα, επιτρέπει το κράτημα με τα δύο χέρια όταν απαιτείται περισσότερη δύναμη για την κοπή. Βάση λάμας από ανοξείδωτο ασάλι. Μοχλός κλειδώματος λάμας Συγκρατεί 4 λάμες

ΚΩΔ.	ΚΩΔΙΚΟΣ	ΠΕΡΙΓΡΑΦΗ
A-M3410	0-10-820	210mm

ΚΑΡΤΕΛΑ	ΣΥΣΚ.	ΓΡΑΜΜΩΤΟΣ ΚΩΔ.
ΝΑΙ	6	3253560108205



ΜΑΧΑΙΡΙ ΜΕΤΑΛΛΙΚΟ 25MM FATMAX

Μεταλλικό σώμα από χάλυβα και αλουμίνιο με μικρό βάρος και αντοχή
Λεπτή δομή για έλεγχο στην κοπή.
Νέος μηχανισμός αυτόματου κλειδώματος λεπίδας για εύκολη και ασφαλή χρήση.
Ανθεκτικό στα ορυκτέλαια και το αλκοόλ

ΚΩΔ.	ΚΩΔΙΚΟΣ	ΠΕΡΙΓΡΑΦΗ
A-M3524	0-10-431	195mm

ΚΑΡΤΕΛΑ	ΣΥΣΚ.	ΓΡΑΜΜΩΤΟΣ ΚΩΔ.
ΝΑΙ	4	3253560104313



ΜΑΧΑΙΡΙ ΜΕ ΣΠΑΣΤΗ ΛΑΜΑ 25MM FATMAX

Ταχύτερο και ασφαλέστερο σύστημα αλλαγής λεπίδων Premium.
Νέας σχεδίασης σώμα από συνθετικό υλικό ελαφρύ, εργονομικό και στιβαρό
Ράβδος συγκράτησης λεπίδας μακρύτερη από το σώμα κοπής, για καλύτερη ορατότητα και ακρίβεια κοπής.
Τροχός ασφάλισης πολλαπλών θέσεων, επιτρέπει ακριβείς ρυθμίσεις.
Παρέχεται με 1 λεπίδα

ΚΩΔ.	ΚΩΔΙΚΟΣ	ΠΕΡΙΓΡΑΦΗ
A-M3531	FMHT10330-0	206mm

ΚΑΡΤΕΛΑ	ΣΥΣΚ.	ΓΡΑΜΜΩΤΟΣ ΚΩΔ.
ΝΑΙ	6	3253560103309



ΠΡΙΟΝΟΜΑΧΑΙΡΙ ΔΙΠΛΗΣ ΛΑΜΑΣ

Εξαιρετικά συμπαγές και εύκολο στη χρήση, διπλή λάμα για κοπές ποικιλίας υλικών όπως κοπή μονώσεων, fiberglass, πολυστυρενίου, ορυκτοβάμβακα σκληρό χαρτόνι κα
Ανοξείδωτη λάμα μήκους 350mm X πάχος 2mm
Λαβή 2 υλικών

ΚΩΔ.	ΚΩΔΙΚΟΣ	ΠΕΡΙΓΡΑΦΗ
A-M3514	FMHT0-10327	350mm

ΚΑΡΤΕΛΑ	ΣΥΣΚ.	ΓΡΑΜΜΩΤΟΣ ΚΩΔ.
ΝΑΙ	4	3253560103279



ΚΟΠΗ ΚΑΙ ΣΥΓΚΡΑΤΗΣΗ



ΜΑΧΑΙΡΙ ΓΕΝΙΚΗΣ ΧΡΗΣΗΣ - ΜΕ ΛΑΜΑ ΑΠΟ ΑΝΟΞΕΙΔΩΤΟ ΑΤΣΑΛΙ FATMAX®

Οι λάμες του μαχαιριού έχουν σκληρύνθει στα 60 HRC για μεγαλύτερη διάρκεια ζωής και αντοχή. Ακονισμένο στο γόνατο και στο χέρι για εξαιρετικά κοφτερή κοπή. Εργονομικός σχεδιασμός λαβής για άνετη επαγγελματική χρήση. Θήκη με κλιπ μέσης για άνεση στη μετακίνηση και την αποθήκευση.

ΚΩΔ.	ΚΩΔΙΚΟΣ	ΠΕΡΙΓΡΑΦΗ
A-M252	0-10-232	90mm ΛΑΜΑ
ΚΑΡΤΕΛΑ	ΣΥΣΚ.	ΓΡΑΜΜΩΤΟΣ ΚΩΔ.
ΝΑΙ	6	3253560102326



ΣΟΥΓΙΑΣ ΜΕ ΚΡΥΦΟ ΚΛΕΙΔΩΜΑ SKELETON

Σουγιάς με σώμα μεταλλικού σκελετού και κρυφό κλειδωμα από ατσάλι για μικρό βάρος και μεγάλη αντοχή στην εργασία, αποφυγή ατυχημάτων λόγω της στιβαρής κατασκευής του κλειδώματος. Υποδοχή αντίχειρα για εύκολο άνοιγμα. Ανοξείδωτο ατσάλι 440C. Λάμα επικαλυμμένη με τιτάνιο.

ΚΩΔ.	ΚΩΔΙΚΟΣ	ΠΕΡΙΓΡΑΦΗ
A-Σ1584	0-10-253	173mm ΜΗΚΟΣ
ΚΑΡΤΕΛΑ	ΣΥΣΚ.	ΓΡΑΜΜΩΤΟΣ ΚΩΔ.
ΝΑΙ	6	3253560102531



ΣΟΥΓΙΑΣ ΗΛΕΚΤΡΟΛΟΓΟΥ

Ξύλινη λαβή για μεγαλύτερη άνεση. Με διπλή λεπίδα 70mm/60mm για απογύμνωση καλωδίων κλπ.

ΚΩΔ.	ΚΩΔΙΚΟΣ	ΠΕΡΙΓΡΑΦΗ
A-M3461	STHT0-62687	70mm/60mm
ΚΑΡΤΕΛΑ	ΣΥΣΚ.	ΓΡΑΜΜΩΤΟΣ ΚΩΔ.
ΝΑΙ	6	3253560626877



ΜΑΧΑΙΡΙ/ΣΟΥΓΙΑΣ ΤΣΕΠΗΣ FATMAX®

Συνδιασμός λεπίδας με οδοντωτές και ευθείες άκρες για κοπή διαφόρων υλικών. Λεπτή, ελαφριά λαβή με επικάλυψη αλουμινίου για άνεση. Ανοξείδωτο ατσάλι για ανθεκτικότητα και αντοχή στη διάβρωση. Κουμπί αντίχειρα για εύκολο άνοιγμα.

ΚΩΔ.	ΚΩΔΙΚΟΣ	ΠΕΡΙΓΡΑΦΗ
A-M3446	FMHT0-10311	80mm λάμα
ΚΑΡΤΕΛΑ	ΣΥΣΚ.	ΓΡΑΜΜΩΤΟΣ ΚΩΔ.
ΝΑΙ	1	3253560103118



ΜΑΧΑΙΡΙ/ΣΟΥΓΙΑΣ ΤΣΕΠΗΣ FATMAX® PREMIUM

Συνδιασμός λεπίδας με οδοντωτές και ευθείες άκρες για κοπή διαφόρων υλικών. Λεπτή, ελαφριά λαβή με επικάλυψη αλουμινίου για άνεση. Ανοξείδωτη λάμα για ανθεκτικότητα και προστασία κατά της σκουριάς. Σχεδιασμένο για βάρβαρη χρήση. Προστατευτική θηλιά αποθήκευσης για ασφάλεια. Ενσωματωμένο ανοιχτήρι για μπουκαλία.

ΚΩΔ.	ΚΩΔΙΚΟΣ	ΠΕΡΙΓΡΑΦΗ
A-M3452	FMHT0-10312	80mm λάμα
ΚΑΡΤΕΛΑ	ΣΥΣΚ.	ΓΡΑΜΜΩΤΟΣ ΚΩΔ.
ΝΑΙ	6	3253560103125



ΣΟΥΓΙΑΣ ΣΠΟΡ ΔΙΠΛΗΣ ΛΑΜΑΣ ΜΕ ΓΡΗΓΟΡΟ ΑΝΟΙΓΜΑ QUICKSLIDE

Συρταρωτό άνοιγμα με αντίχειρα για εύκολη χρήση. Ολοκληρωμένος μηχανισμός κλειδώματος – επιτρέπει την αποκάλυψη μόνο μίας λάμας κάθε φορά. Περιστροφικό κλειδί – κλειδώνει και απελευθερώνει τη σπορ λάμα για ασφάλεια. Εσοχή αντίχειρα 3" / 75mm οδοντωτή σπορ λάμα για αντοχή στη σκουριά και ιδανικό για σπάγκο, νάιλον, σχοινί.

ΚΩΔ.	ΚΩΔΙΚΟΣ	ΠΕΡΙΓΡΑΦΗ
A-Σ1586	0-10-813	120mm
ΚΑΡΤΕΛΑ	ΣΥΣΚ.	ΓΡΑΜΜΩΤΟΣ ΚΩΔ.
ΝΑΙ	2	3253560108137



ΠΟΛΥΕΡΓΑΛΕΙΟ-ΣΟΥΓΙΑΣ 14 ΣΕ 1

Μηχανισμός κλειδώματος, ανθεκτική ατσάλινη κατασκευή, ευέλικτη γκάμα εργαλείων. Περιλαμβάνει: Καρυδάκια 10, 11, 12, 13mm Μύτες (1/4") Ισιές 6-8 & 8-10 Αλεν 5mm & 6mm. Phillips PH1 & PH2 Αντάπτορας, μαχαίρι, πριονάκι ανοιχτήρι.

ΚΩΔ.	ΚΩΔΙΚΟΣ	ΠΕΡΙΓΡΑΦΗ
A-Π0149	STHT0-70695	14 σε 1
ΚΑΡΤΕΛΑ	ΣΥΣΚ.	ΓΡΑΜΜΩΤΟΣ ΚΩΔ.
ΝΑΙ	6	3253560706951



ΠΟΛΥΕΡΓΑΛΕΙΟ ΣΟΥΓΙΑΣ FATMAX T16

Κατασκευασμένο από χάλυβα με εύκολη πρόσβαση σε 16 μικροεργαλεία με ειδική επίστρωση για αυξημένη αντοχή. Περιλαμβάνει: Κόφτη, Πένα, Φαλίδι, Μυτοσίμιδο, μεταλλικό κύκλακι, Γδάρτη, Κατσαβίδι ίσιο, Ανοικτήρι κονσερβών, Ανοικτήρι μπουκαλιών, Χάρακα, Λίμα, Κατσαβίδι Phillips, Πριόνι, Λάμα.

ΚΩΔ.	ΚΩΔΙΚΟΣ	ΠΕΡΙΓΡΑΦΗ
A-Π0150	FMHT0-72414	T16
ΚΑΡΤΕΛΑ	ΣΥΣΚ.	ΓΡΑΜΜΩΤΟΣ ΚΩΔ.
ΝΑΙ	4	3253560724146

ΚΟΠΗ ΚΑΙ ΣΥΓΚΡΑΤΗΣΗ

ΠΟΛΥΕΡΓΑΛΕΙΟ ΕΠΙΒΙΩΣΗΣ 12 ΣΕ 1
12 φορές σε 1, διατίθεται με υφασμάτινη θήκη ζώνης. Κατασκευή από ανοξείδωτο χάλυβα με γυαλισμένο φινιρίσμα. Εργονομική λαβή, εύκολη πρόσβαση στα εργαλεία. Περιλαμβάνει: Πένσα, κόφτη καλωδίων, πριονωτό μαχαίρι μαχαίρι, λίμα, ίσιο κατσαβίδι 3,4,8mm Philips κατσαβίδι N1, ανοιχτήρι εξωλκέα κλπ



ΚΩΔ.	ΚΩΔΙΚΟΣ	ΠΕΡΙΓΡΑΦΗ
A-P0127	0-84-519	12 ΣΕ 1
ΚΑΡΤΕΛΑ	ΣΥΣΚ.	ΓΡΑΜΜΩΤΟΣ ΚΩΔ.
ΝΑΙ	5	3253560845193

ΣΕΤ 2ΤΕΜ ΣΟΥΓΙΑ & ΠΟΛΥΕΡΓΑΛΕΙΟΥ

Πολυεργαλείο 12 σε 1
Αναδιπλούμενο μαχαίρι τσέπης
Διπλώνει για εύκολη μεταφορά
Χρήση ενός χεριού και μόνο
ΚΩΔΙΚΟΣ ΠΡΟΣ ΚΑΤΑΡΓΗΣΗ



ΚΩΔ.	ΚΩΔΙΚΟΣ	ΠΕΡΙΓΡΑΦΗ
A-P0110	ΣΤΗΤ0-71028	ΣΕΤ 2ΤΕΜ
ΚΑΡΤΕΛΑ	ΣΥΣΚ.	ΓΡΑΜΜΩΤΟΣ ΚΩΔ.
ΝΑΙ	4	3253560710286

ΛΑΜΕΣ ΤΡΑΠΕΖΟΕΙΔΗΣ ΑΚΡΙΒΕΙΑΣ FATMAX® CARBIDE

Νέα λάμα Καρβιδίου με 10 φορές μεγαλύτερη διάρκεια ζωής (Πάχος 0,60). Ειδική επεξεργασία με διαμάντι επιτρέπει αυξημένη αντοχή και ανθεκτικότητα Η αυξημένη ευλυγισία επιτρέπει κοπές υπό γωνία και με αυξημένη πίεση



ΚΩΔ.	ΚΩΔΙΚΟΣ	ΠΕΡΙΓΡΑΦΗ
A-M3403	0-11-800	62mm ΜΗΚΟΣ
ΚΑΡΤΕΛΑ	ΣΥΣΚ.	ΓΡΑΜΜΩΤΟΣ ΚΩΔ.
ΝΑΙ	5	3253560118006

ΚΩΔ.	ΚΩΔΙΚΟΣ	ΠΕΡΙΓΡΑΦΗ
A-M3480	2-11-800	62mm ΜΗΚΟΣ
ΚΑΡΤΕΛΑ	ΣΥΣΚ.	ΓΡΑΜΜΩΤΟΣ ΚΩΔ.
ΝΑΙ	10	3253560118004

ΥΑΛΟΚΟΦΤΗΣ

Υαλοκόφτης κλασσικού τύπου
6 ασάλινα ροδάκια
Βερνικωμένη ξύλινη λαβή



ΚΩΔ.	ΚΩΔΙΚΟΣ	ΠΕΡΙΓΡΑΦΗ
A-Y029	0-14-040	6 ροδάκια
ΚΑΡΤΕΛΑ	ΣΥΣΚ.	ΓΡΑΜΜΩΤΟΣ ΚΩΔ.
ΟΧΙ	12	3253560140403

ΛΑΜΕΣ ΤΡΑΠΕΖΟΕΙΔΗΣ ΑΚΡΙΒΕΙΑΣ ΑΣΦΑΛΕΙΑΣ ΜΕ ΣΤΡΟΓΓΥΛΕΣ ΓΩΝΙΕΣ

Υψηλής αντοχής τραπεζοειδής λάμα χρησιμοποιείται και από τις δύο πλευρές για κάθε εργασία κοπής Στρογγυλες γωνίες επιτρέπουν την χρήση της σε μαχαίρια ασφαλείας (Πάχος 0,60)



ΚΩΔ.	ΚΩΔΙΚΟΣ	ΠΕΡΙΓΡΑΦΗ
A-M015	2-11-987	55mm ΜΗΚΟΣ
ΚΑΡΤΕΛΑ	ΣΥΣΚ.	ΓΡΑΜΜΩΤΟΣ ΚΩΔ.
ΝΑΙ	10	3253562119872

ΛΑΜΕΣ ΤΡΑΠΕΖΟΕΙΔΗΣ ΑΚΡΙΒΕΙΑΣ FATMAX® CARBIDE

Νέα λάμα Καρβιδίου με 10 φορές μεγαλύτερη διάρκεια ζωής (Πάχος 0,60). Ειδική επεξεργασία με διαμάντι επιτρέπει αυξημένη αντοχή και ανθεκτικότητα Η αυξημένη ευλυγισία επιτρέπει κοπές υπό γωνία και με αυξημένη πίεση Συσκευασία που μπορεί να τοποθετηθεί σε τοίχο με αυτόματη λήψη λάμας



ΚΩΔ.	ΚΩΔΙΚΟΣ	ΠΕΡΙΓΡΑΦΗ
A-M3497	8-11-800	62mm ΜΗΚΟΣ
ΚΑΡΤΕΛΑ	ΣΥΣΚ.	ΓΡΑΜΜΩΤΟΣ ΚΩΔ.
ΝΑΙ	50	3253560118008

ΛΑΜΕΣ ΤΡΑΠΕΖΟΕΙΔΗΣ ΑΚΡΙΒΕΙΑΣ FATMAX®

Θερμική επεξεργασία επιτρέπει στη λάμα να λυγίζει και να επανέρχεται χωρίς να σπάει. Κοπή λάμας επαγωγικά σκληρυμένη για 75% μεγαλύτερη ζωή Τεχνολογία κοπής S3 καθίσα τη λάμα 35% πιο κοφτερή. (Πάχος 0,60)



ΚΩΔ.	ΚΩΔΙΚΟΣ	ΠΕΡΙΓΡΑΦΗ
A-M3434	1-11-700	61mm ΜΗΚΟΣ
ΚΑΡΤΕΛΑ	ΣΥΣΚ.	ΓΡΑΜΜΩΤΟΣ ΚΩΔ.
ΟΧΙ	100	3253562117008

ΛΑΜΕΣ ΤΡΑΠΕΖΟΕΙΔΗΣ ΑΚΡΙΒΕΙΑΣ FATMAX®

Θερμική επεξεργασία επιτρέπει στη λάμα να λυγίζει και να επανέρχεται χωρίς να σπάει. Κοπή λάμας επαγωγικά σκληρυμένη για 75% μεγαλύτερη ζωή Τεχνολογία κοπής S3 καθίσα τη λάμα 35% πιο κοφτερή. (Πάχος 0,60)



ΚΩΔ.	ΚΩΔΙΚΟΣ	ΠΕΡΙΓΡΑΦΗ
A-M3431	0-11-700	61mm ΜΗΚΟΣ
ΚΑΡΤΕΛΑ	ΣΥΣΚ.	ΓΡΑΜΜΩΤΟΣ ΚΩΔ.
ΝΑΙ	5	3253560117009

ΚΩΔ.	ΚΩΔΙΚΟΣ	ΠΕΡΙΓΡΑΦΗ
A-M3404	2-11-700	61mm ΜΗΚΟΣ
ΚΑΡΤΕΛΑ	ΣΥΣΚ.	ΓΡΑΜΜΩΤΟΣ ΚΩΔ.
ΝΑΙ	10	3253560117007

ΚΟΠΗ ΚΑΙ ΣΥΓΚΡΑΤΗΣΗ



ΛΑΜΕΣ ΤΡΑΠΕΖΟΕΙΔΗΣ ΑΚΡΙΒΕΙΑΣ 1992 Υψηλής αντοχής τραπεζοειδής λάμα χρησιμοποιείται και από τις δύο πλευρές για κάθε εργασία κοπής (Πάχος 0,60)

ΚΩΔ.	ΚΩΔΙΚΟΣ	ΠΕΡΙΓΡΑΦΗ
A-M3487	0-11-921	61mm ΜΗΚΟΣ
ΚΑΡΤΕΛΑ	ΣΥΣΚ.	ΓΡΑΜΜΩΤΟΣ ΚΩΔ.
ΝΑΙ	5	3253562119212



ΛΑΜΕΣ ΤΡΑΠΕΖΟΕΙΔΗΣ ΑΚΡΙΒΕΙΑΣ ΜΕ ΤΡΥΠΕΣ 1992N Υψηλής αντοχής τραπεζοειδής λάμα χρησιμοποιείται και από τις δύο πλευρές για κάθε εργασία κοπής (Πάχος 0,65)

ΚΩΔ.	ΚΩΔΙΚΟΣ	ΠΕΡΙΓΡΑΦΗ
A-M027	1-11-916	62mm ΜΗΚΟΣ
ΚΑΡΤΕΛΑ	ΣΥΣΚ.	ΓΡΑΜΜΩΤΟΣ ΚΩΔ.
ΟΧΙ	100	3253561119163



ΛΑΜΑ ΓΑΝΤΖΟΥ ΑΚΡΙΒΕΙΑΣ 1996 Λάμα σε σχήμα γάντζου και στα 2 άκρα χρησιμοποιείται και από τις 2 πλευρές. Κατάλληλη για μοκέτες και εύκαμπτα επιδαπέδια καλύμματα ,πάχος 0,60
2-11-983 συσκ.10τεμ.
1-11-983 συσκ.100τεμ.

ΚΩΔ.	ΚΩΔΙΚΟΣ	ΠΕΡΙΓΡΑΦΗ
A-M031	1-11-983	48mm ΜΗΚΟΣ
ΚΑΡΤΕΛΑ	ΣΥΣΚ.	ΓΡΑΜΜΩΤΟΣ ΚΩΔ.
ΝΑΙ	100	3253562119835



ΛΑΜΕΣ ΤΡΑΠΕΖΟΕΙΔΗΣ ΑΚΡΙΒΕΙΑΣ 1992 Υψηλής αντοχής τραπεζοειδής λάμα χρησιμοποιείται και από τις δύο πλευρές για κάθε εργασία κοπής (Πάχος 0,60)

ΚΩΔ.	ΚΩΔΙΚΟΣ	ΠΕΡΙΓΡΑΦΗ
A-M099	1-11-921	61mm ΜΗΚΟΣ
ΚΑΡΤΕΛΑ	ΣΥΣΚ.	ΓΡΑΜΜΩΤΟΣ ΚΩΔ.
ΝΑΙ	100	3253561119217

ΚΩΔ.	ΚΩΔΙΚΟΣ	ΠΕΡΙΓΡΑΦΗ
A-M3499	2-11-921	61mm ΜΗΚΟΣ
ΚΑΡΤΕΛΑ	ΣΥΣΚ.	ΓΡΑΜΜΩΤΟΣ ΚΩΔ.
ΝΑΙ	10	3253562119216



ΛΑΜΑ ΓΑΝΤΖΟΥ ΑΚΡΙΒΕΙΑΣ 1996 Διατίθεται σε συσκευασία των 5 τεμαχίων. Λάμα σε σχήμα γάντζου και στα δύο άκρα, χρησιμοποιείται και από τις δύο πλευρές. Κατάλληλη για μοκέτες και εύκαμπτα επιδαπέδια καλύμματα. Πιο λεπτά άκρα.

ΚΩΔ.	ΚΩΔΙΚΟΣ	ΠΕΡΙΓΡΑΦΗ
A-M3425	0-11-983	50mm ΜΗΚΟΣ
ΚΑΡΤΕΛΑ	ΣΥΣΚ.	ΓΡΑΜΜΩΤΟΣ ΚΩΔ.
ΝΑΙ	5	5000366119618



ΠΡΙΟΝΩΤΗ ΛΑΜΑ ΓΙΑ ΜΕΤΑΛΛΟ 199 A και 199 E Ταιριάζει σε 10-220, 10-010, 10-199, 10-019, 10-550
Λάμα μετάλλου για χρήση σε περιορισμένες περιοχές ή για καμπύλα σχήματα
Λάμες ιδανικές για χρήση με μαχαίρια σταθερής λάμας Stanley
ΚΩΔΙΚΟΣ ΠΡΟΣ ΚΑΤΑΡΓΗΣΗ

ΚΩΔ.	ΚΩΔΙΚΟΣ	ΠΕΡΙΓΡΑΦΗ
A-M179	0-15-277	190mm ΜΗΚΟΣ
ΚΑΡΤΕΛΑ	ΣΥΣΚ.	ΓΡΑΜΜΩΤΟΣ ΚΩΔ.
ΝΑΙ	1	3253560152772



ΑΙΧΜΗΡΗ ΛΑΜΑ ΓΙΑ ΜΑΧΑΙΡΙ HOBBY Λάμα οξείας γωνίας από σκληρυμένο ατσάλι. Για τα μαχαίρια 10-401 και 10-402

ΚΩΔ.	ΚΩΔΙΚΟΣ	ΠΕΡΙΓΡΑΦΗ
A-M208	0-11-411	45mm ΜΗΚΟΣ
ΚΑΡΤΕΛΑ	ΣΥΣΚ.	ΓΡΑΜΜΩΤΟΣ ΚΩΔ.
ΝΑΙ	5	3253560114114



ΚΟΙΛΗ ΛΑΜΑ ΑΚΡΙΒΕΙΑΣ 5192N Κοίλη λάμα με γάντζο για κοπές ακριβείας, κατάλληλη για δέρματα και χειροτεχνία

ΚΩΔ.	ΚΩΔΙΚΟΣ	ΠΕΡΙΓΡΑΦΗ
A-M3421	0-11-952	60mm ΜΗΚΟΣ
ΚΑΡΤΕΛΑ	ΣΥΣΚ.	ΓΡΑΜΜΩΤΟΣ ΚΩΔ.
ΝΑΙ	5	3253560119522

ΚΟΠΗ ΚΑΙ ΣΥΓΚΡΑΤΗΣΗ

**ΛΑΜΑ ΓΕΝΙΚΗΣ ΧΡΗΣΗΣ
SLIMKNIFE 5901**
Ίσια λάμα για όλους τους τύπους
μαχαιριών εκτός από το μοντέλο 10-401.
Για κάθε χρήση.



ΚΩΔ.	ΚΩΔΙΚΟΣ	ΠΕΡΙΓΡΑΦΗ
A-M177	0-11-221	60mm ΜΗΚΟΣ
ΚΑΡΤΕΛΑ	ΣΥΣΚ.	ΓΡΑΜΜΩΤΟΣ ΚΩΔ.
ΝΑΙ	3	3253560112219

**ΛΑΜΑ ΣΤΡΟΓΓΥΛΗ ΓΙΑ ΚΥΛΙΝΔΡΙΚΟ
ΜΑΧΑΙΡΙ 45MM**
Ανταλλακτική λεπίδα 45mm για
κυλινδρικό μαχαίρι STHT0-10194
Ιδανική για καμπυλωτές κοπές
διαφόρων υλικών και βαρέος τύπου
κοπές



ΚΩΔ.	ΚΩΔΙΚΟΣ	ΠΕΡΙΓΡΑΦΗ
A-M3485	STHT0-11942	45mm ΔΙΑΜ
ΚΑΡΤΕΛΑ	ΣΥΣΚ.	ΓΡΑΜΜΩΤΟΣ ΚΩΔ.
ΝΑΙ	4	3253560119423

ΛΑΜΑ ΣΠΑΣΤΗ 9MM
Σπαστή λάμα μήκους 9mm ευκαμπτη
και λεπτή ιδανική για πλήθος εργασιών
κοπής. Αποτελείται από 12 αποσπώμενα
στοιχεία. Πάχος 0,43
1-11-300 συνολική συσκ. 100τεμ σε
10blister έκαστο με 10τεμ



ΚΩΔ.	ΚΩΔΙΚΟΣ	ΠΕΡΙΓΡΑΦΗ
A-M211	1-11-300	85mm ΜΗΚΟΣ
ΚΑΡΤΕΛΑ	ΣΥΣΚ.	ΓΡΑΜΜΩΤΟΣ ΚΩΔ.
ΟΧΙ	100	3253560113000

ΚΩΔ.	ΚΩΔΙΚΟΣ	ΠΕΡΙΓΡΑΦΗ
A-M3438	0-11-300	85mm ΜΗΚΟΣ
ΚΑΡΤΕΛΑ	ΣΥΣΚ.	ΓΡΑΜΜΩΤΟΣ ΚΩΔ.
ΝΑΙ	10	3253560113001

**ΛΑΜΑ ΓΕΝΙΚΗΣ ΧΡΗΣΗΣ
SLIMKNIFE 5901**
Ίσια λάμα για όλους τους τύπους
μαχαιριών εκτός από το μοντέλο 10-401.
Για κάθε χρήση.



ΚΩΔ.	ΚΩΔΙΚΟΣ	ΠΕΡΙΓΡΑΦΗ
A-M020	1-11-221	60mm ΜΗΚΟΣ
ΚΑΡΤΕΛΑ	ΣΥΣΚ.	ΓΡΑΜΜΩΤΟΣ ΚΩΔ.
ΟΧΙ	50	3253560112218

ΛΑΜΑ ΣΠΑΣΤΗ 18 MM
Σπαστή λάμα μήκους 18 mm.
Αποτελείται από 7 αποσπώμενα
στοιχεία. Πάχος 0,55mm.



ΚΩΔ.	ΚΩΔΙΚΟΣ	ΠΕΡΙΓΡΑΦΗ
A-M217	3-11-301	112mm ΜΗΚΟΣ
ΚΑΡΤΕΛΑ	ΣΥΣΚ.	ΓΡΑΜΜΩΤΟΣ ΚΩΔ.
ΝΑΙ	50	3253560113015

ΚΩΔ.	ΚΩΔΙΚΟΣ	ΠΕΡΙΓΡΑΦΗ
A-M3439	0-11-301	112mm ΜΗΚΟΣ
ΚΑΡΤΕΛΑ	ΣΥΣΚ.	ΓΡΑΜΜΩΤΟΣ ΚΩΔ.
ΝΑΙ	10	3253560113018

ΛΑΜΑ ΣΠΑΣΤΗ 18 MM
Σπαστή λάμα μήκους 18 mm.
Αποτελείται από 7 αποσπώμενα
στοιχεία. Πάχος 0,55mm.



ΚΩΔ.	ΚΩΔΙΚΟΣ	ΠΕΡΙΓΡΑΦΗ
A-M029	1-11-301	110mm ΜΗΚΟΣ
ΚΑΡΤΕΛΑ	ΣΥΣΚ.	ΓΡΑΜΜΩΤΟΣ ΚΩΔ.
ΟΧΙ	100	3253561113017

ΛΑΜΑ ΣΠΑΣΤΗ 18 MM FATMAX®
Σπαστή λάμα μήκους 18 mm.
Λεπίδα με μοναδικά χαρακτηριστικά: η
διάρκεια της είναι 25% περισσότερη
από μια παραδοσιακή λεπίδα.
Αποτελείται από 7 αποσπώμενα
στοιχεία. Πάχος 0,55mm.



ΚΩΔ.	ΚΩΔΙΚΟΣ	ΠΕΡΙΓΡΑΦΗ
A-M3435	2-11-718	112mm ΜΗΚΟΣ
ΚΑΡΤΕΛΑ	ΣΥΣΚ.	ΓΡΑΜΜΩΤΟΣ ΚΩΔ.
ΝΑΙ	10	3253560117182

ΚΩΔ.	ΚΩΔΙΚΟΣ	ΠΕΡΙΓΡΑΦΗ
A-M3432	0-11-718	112mm ΜΗΚΟΣ
ΚΑΡΤΕΛΑ	ΣΥΣΚ.	ΓΡΑΜΜΩΤΟΣ ΚΩΔ.
ΝΑΙ	5	3253560117184

ΛΑΜΑ ΣΠΑΣΤΗ 18 MM FATMAX®
Σπαστή λάμα μήκους 18 mm.
Λεπίδα με μοναδικά χαρακτηριστικά: η
διάρκεια της είναι 25% περισσότερη
από μια παραδοσιακή λεπίδα.
Αποτελείται από 7 αποσπώμενα
στοιχεία. Πάχος 0,55mm.



ΚΩΔ.	ΚΩΔΙΚΟΣ	ΠΕΡΙΓΡΑΦΗ
A-M3501	3-11-718	112mm ΜΗΚΟΣ
ΚΑΡΤΕΛΑ	ΣΥΣΚ.	ΓΡΑΜΜΩΤΟΣ ΚΩΔ.
ΝΑΙ	50	3253560117181

ΚΟΠΗ ΚΑΙ ΣΥΓΚΡΑΤΗΣΗ



ΛΑΜΑ ΣΠΑΣΤΗ 18MM FATMAX® CARBIDE

Νέα λάμα Καρβιδίου με 10 φορές μεγαλύτερη διάρκεια ζωής (Πάχος 0,50). Ειδική επεξεργασία με διαμάντι επιτρέπει αυξημένη αντοχή και ανθεκτικότητα Η αυξημένη ευλυγισία επιτρέπει κοπές υπό γωνία και με αυξημένη πίεση

ΚΩΔ.	ΚΩΔΙΚΟΣ	ΠΕΡΙΓΡΑΦΗ
A-M033	STHT2-11818	112mm ΜΗΚΟΣ
ΚΑΡΤΕΛΑ	ΣΥΣΚ.	ΓΡΑΜΜΩΤΟΣ ΚΩΔ.
ΝΑΙ	10	3253562118189



ΛΑΜΑ ΣΠΑΣΤΗ 18MM FATMAX® CARBIDE

Νέα λάμα Καρβιδίου με 10 φορές μεγαλύτερη διάρκεια ζωής (Πάχος 0,50). Ειδική επεξεργασία με διαμάντι επιτρέπει αυξημένη αντοχή και ανθεκτικότητα Η αυξημένη ευλυγισία επιτρέπει κοπές υπό γωνία και με αυξημένη πίεση

ΚΩΔ.	ΚΩΔΙΚΟΣ	ΠΕΡΙΓΡΑΦΗ
A-M034	STHT8-11818	112mm ΜΗΚΟΣ
ΚΑΡΤΕΛΑ	ΣΥΣΚ.	ΓΡΑΜΜΩΤΟΣ ΚΩΔ.
ΝΑΙ	50	3253562118183



ΛΑΜΑ ΣΠΑΣΤΗ 25 MM

Σπαστή λάμα μήκους 25 mm. Ιδανική για δύσκολες κοπές. Αποτελείται από επτά αποσπώμενα στοιχεία. Πάχος 0.7mm.

ΚΩΔ.	ΚΩΔΙΚΟΣ	ΠΕΡΙΓΡΑΦΗ
A-M260	0-11-325	110mm ΜΗΚΟΣ
ΚΑΡΤΕΛΑ	ΣΥΣΚ.	ΓΡΑΜΜΩΤΟΣ ΚΩΔ.
ΝΑΙ	10	3253560113254

ΚΩΔ.	ΚΩΔΙΚΟΣ	ΠΕΡΙΓΡΑΦΗ
A-M3447	1-11-325	110mm ΜΗΚΟΣ
ΚΑΡΤΕΛΑ	ΣΥΣΚ.	ΓΡΑΜΜΩΤΟΣ ΚΩΔ.
ΝΑΙ	20	3253561113253



ΛΑΜΑ ΣΠΑΣΤΗ 25 MM FATMAX®

Σπαστή λάμα μήκους 25 mm. Αποτελείται από επτά αποσπώμενα στοιχεία. Διάρκεια εργασίας 50% περισσότερο από μία κοινή λάμα 2-11-725 Πάχος 0,5mm 0-11-725 Πάχος 0,7mm

ΚΩΔ.	ΚΩΔΙΚΟΣ	ΠΕΡΙΓΡΑΦΗ
A-M3502	2-11-725	140mm ΜΗΚΟΣ
ΚΑΡΤΕΛΑ	ΣΥΣΚ.	ΓΡΑΜΜΩΤΟΣ ΚΩΔ.
ΝΑΙ	10	3253562117250

ΚΩΔ.	ΚΩΔΙΚΟΣ	ΠΕΡΙΓΡΑΦΗ
A-M3433	0-11-725	140mm ΜΗΚΟΣ
ΚΑΡΤΕΛΑ	ΣΥΣΚ.	ΓΡΑΜΜΩΤΟΣ ΚΩΔ.
ΝΑΙ	5	3253560117252



ΛΑΜΑ ΣΠΑΣΤΗ 25MM FATMAX® CARBIDE

Νέα λάμα Καρβιδίου με 10 φορές μεγαλύτερη διάρκεια ζωής (Πάχος 0,70). Ειδική επεξεργασία με διαμάντι επιτρέπει αυξημένη αντοχή και ανθεκτικότητα Η αυξημένη ευλυγισία επιτρέπει κοπές υπό γωνία και με αυξημένη πίεση

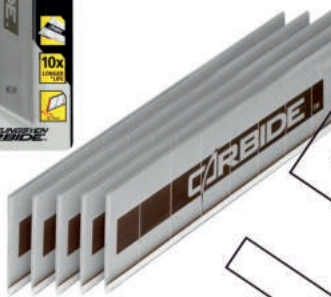

ΚΩΔ.	ΚΩΔΙΚΟΣ	ΠΕΡΙΓΡΑΦΗ
A-M041	STHT0-11825	140mm ΜΗΚΟΣ
ΚΑΡΤΕΛΑ	ΣΥΣΚ.	ΓΡΑΜΜΩΤΟΣ ΚΩΔ.
ΝΑΙ	5	3253560118259



**10 ΦΟΡΕΣ
ΜΕΓΑΛΥΤΕΡΗ
ΔΙΑΡΚΕΙΑ ΖΩΗΣ**



ΚΟΠΗ ΚΑΙ ΣΥΓΚΡΑΤΗΣΗ

ΞΥΣΤΡΑ ΜΕ ΑΝΤΑΛΛΑΚΤΙΚΗ ΛΑΜΑ
Σώμα από μαύρο πλαστικό,δέχεται λάμα από ασάλι τεσσάρων ακμών
Η λάμα είναι σκληρυμένη και επανατροχιζόμενη
0-28-616 δέχεται λάμα 25mm
0-28-617 δέχεται λάμα 38mm



ΚΩΔ.	ΚΩΔΙΚΟΣ	ΠΕΡΙΓΡΑΦΗ
A-Ξ051	0-28-617	180mm ΜΗΚΟΣ
ΚΑΡΤΕΛΑ	ΣΥΣΚ.	ΓΡΑΜΜΩΤΟΣ ΚΩΔ.
ΝΑΙ	6	3253560286170
ΚΩΔ.	ΚΩΔΙΚΟΣ	ΠΕΡΙΓΡΑΦΗ
A-Ξ050	0-28-616	155mm ΜΗΚΟΣ
ΚΑΡΤΕΛΑ	ΣΥΣΚ.	ΓΡΑΜΜΩΤΟΣ ΚΩΔ.
ΝΑΙ	6	3253560286163

ΞΥΣΤΡΑ ΜΕ ΑΝΤΑΛΛΑΚΤΙΚΗ ΛΑΜΑ
Σώμα από μαύρο πλαστικό,δέχεται λάμα από ασάλι τεσσάρων ακμών
Η λάμα είναι σκληρυμένη και επανατροχιζόμενη
0-28-616 δέχεται λάμα 25mm
0-28-617 δέχεται λάμα 38mm



ΚΩΔ.	ΚΩΔΙΚΟΣ	ΠΕΡΙΓΡΑΦΗ
A-Ξ013	0-28-619	1230m ΜΗΚΟΣ
ΚΑΡΤΕΛΑ	ΣΥΣΚ.	ΓΡΑΜΜΩΤΟΣ ΚΩΔ.
ΝΑΙ	6	3253560286194

ΑΝΤΑΛΛΑΚΤΙΚΗ ΛΑΜΑ ΓΙΑ ΞΥΣΤΡΕΣ
Λάμα διπλή κόψης με μεγάλη διάρκεια ζωής σκληρυμένη και επανατροχιζόμενη



ΚΩΔ.	ΚΩΔΙΚΟΣ	ΠΕΡΙΓΡΑΦΗ
A-M3460	0-28-290	38mm
ΚΑΡΤΕΛΑ	ΣΥΣΚ.	ΓΡΑΜΜΩΤΟΣ ΚΩΔ.
ΝΑΙ	5	3253560282905
ΚΩΔ.	ΚΩΔΙΚΟΣ	ΠΕΡΙΓΡΑΦΗ
A-M3527	0-28-631	25mm
ΚΑΡΤΕΛΑ	ΣΥΣΚ.	ΓΡΑΜΜΩΤΟΣ ΚΩΔ.
ΝΑΙ	5	3253560286316

ΑΝΤΑΛΛΑΚΤΙΚΗ ΛΑΜΑ ΓΙΑ ΞΥΣΤΡΕΣ
Λάμα διπλή κόψης με μεγάλη διάρκεια ζωής σκληρυμένη και επανατροχιζόμενη



ΚΩΔ.	ΚΩΔΙΚΟΣ	ΠΕΡΙΓΡΑΦΗ
A-Ξ014	0-28-292	64mm
ΚΑΡΤΕΛΑ	ΣΥΣΚ.	ΓΡΑΜΜΩΤΟΣ ΚΩΔ.
ΝΑΙ	5	3253560282929

ΞΥΣΤΡΑ ΤΖΑΜΙΩΝ ΜΕ ΜΗΧΑΝΙΣΜΟ ΑΣΦΑΛΕΙΑΣ
Εργονομική μαλακή λαβή για άνετη εργασία, κατάλληλη για αφαίρεση βρωμιάς σε γυαλι, πλακάκι, κεραμικές εστίες κλπ
Μηχανισμός επαναφερόμενης λάμας με γρήγορη αλλαγή
Περιέχει 5 ανταλλακτικές λάμες 0-28-510



ΚΩΔ.	ΚΩΔΙΚΟΣ	ΠΕΡΙΓΡΑΦΗ
A-Ξ031	0-28-217	40mm ΠΛΑΤΟΣ
ΚΑΡΤΕΛΑ	ΣΥΣΚ.	ΓΡΑΜΜΩΤΟΣ ΚΩΔ.
ΝΑΙ	4	3253560282172

ΞΥΣΤΡΑ ΤΖΑΜΙΩΝ ΕΠΑΓΓΕΛΜΑΤΙΚΗ
Κατάλληλη για πλήθος εργασιών όπως καθαρισμό βρωμιάς σε γυαλι, πλακάκι κεραμικές εστίες κλπ
Μεταλλικό σώμα αντοχής, ορειχάλκινος οδηγός λάμας.
Δέχεται λάμες 0-28-510



ΚΩΔ.	ΚΩΔΙΚΟΣ	ΠΕΡΙΓΡΑΦΗ
A-Ξ025	0-28-500	40mm ΠΛΑΤΟΣ
ΚΑΡΤΕΛΑ	ΣΥΣΚ.	ΓΡΑΜΜΩΤΟΣ ΚΩΔ.
ΝΑΙ	10	3253560285005

ΛΑΜΑ ΑΝΤΑΛΛΑΚΤΙΚΗ ΓΙΑ ΞΥΣΤΡΕΣ

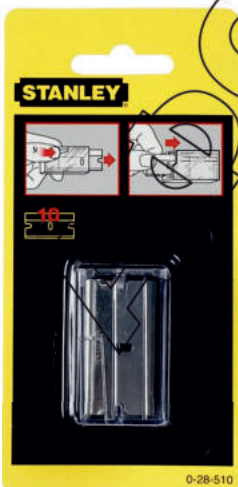

ΚΩΔ.	ΚΩΔΙΚΟΣ	ΠΕΡΙΓΡΑΦΗ
A-Ξ018	0-28-510	40mm, σει 10τμχ
ΚΑΡΤΕΛΑ	ΣΥΣΚ.	ΓΡΑΜΜΩΤΟΣ ΚΩΔ.
ΝΑΙ	10	3253560285104

ΚΟΠΗ ΚΑΙ ΣΥΓΚΡΑΤΗΣΗ



ΞΥΣΤΡΑ ΤΖΑΜΙΩΝ

Ανθεκτική πλαστική κίτρινη λαβή
Ιδανική για αφαίρεση μπογιάς, κόλλας
και αυτοκόλλητων από τα παράθυρα
Χρησιμοποιεί τραπεζοειδής λάμες
σειράς 11-016
Παρέχεται με μια λεπίδα σε συσκευασία
ανάρτησης σε εκθετήριο

ΚΩΔ.	ΚΩΔΙΚΟΣ	ΠΕΡΙΓΡΑΦΗ
A-Ξ010	0-28-590	170mm
ΚΑΡΤΕΛΑ	ΣΥΣΚ.	ΓΡΑΜΜΩΤΟΣ ΚΩΔ.
ΝΑΙ	12	5000366105932



ΞΥΣΤΡΑ ΤΖΑΜΙΩΝ

Ανθεκτική πλαστική κίτρινη λαβή
Ιδανική για αφαίρεση μπογιάς, κόλλας
και αυτοκόλλητων από τα παράθυρα
Χρησιμοποιεί τραπεζοειδής λάμες
σειράς 11-016
Παρέχεται με μια λεπίδα

ΚΩΔ.	ΚΩΔΙΚΟΣ	ΠΕΡΙΓΡΑΦΗ
A-Ξ011	4-98-020	170mm
ΚΑΡΤΕΛΑ	ΣΥΣΚ.	ΓΡΑΜΜΩΤΟΣ ΚΩΔ.
ΟΧΙ	500	3253564980203



**ΠΡΙΟΝΙ ΕΙΔΙΚΩΝ ΕΦΑΡΜΟΓΩΝ
ΚΕΚΛΙΜΕΝΩΝ ΕΠΙΦΑΝΕΙΩΝ &
ΑΝΤΑΛΛΑΚΤΙΚΕΣ ΛΑΜΕΣ FATMAX®**
Νέα λαβή Cushion Grip για άνεση στην
εργασία, σκληρυμένη λάμα για καθαρές
και ελεγχόμενες κοπές
Χρωμιωμένο ατσάλι σε όλο τον σκελετό.

ΚΩΔ.	ΚΩΔΙΚΟΣ	ΠΕΡΙΓΡΑΦΗ
A-Σ1339	0-15-106	ΠΡΙΟΝΙ ΜΕ ΛΑΜΑ 160mm
ΚΑΡΤΕΛΑ	ΣΥΣΚ.	ΓΡΑΜΜΩΤΟΣ ΚΩΔ.
ΝΑΙ	6	3253560151065

ΚΩΔ.	ΚΩΔΙΚΟΣ	ΠΕΡΙΓΡΑΦΗ
A-Σ1351	0-15-061	ΑΝΤ/ΚΗ ΛΑΜΑ 160mm
ΚΑΡΤΕΛΑ	ΣΥΣΚ.	ΓΡΑΜΜΩΤΟΣ ΚΩΔ.
ΝΑΙ	4	3253560150617



ΠΡΙΟΝΙ ΕΙΔΙΚΩΝ ΕΦΑΡΜΟΓΩΝ ΚΕΚΛΙΜΕΝΩΝ ΕΠΙΦΑΝΕΙΩΝ

Μεγάλο βάθος λαιμού για βαθιά
κοψίματα. Λάμα 18ΤΡΠ για κοπές ξύλου
και πλαστικού με δυνατότητα
κυματοειδούς κοπής.

ΚΩΔ.	ΚΩΔΙΚΟΣ	ΠΕΡΙΓΡΑΦΗ
A-Π1216	ΣΤΗΤ0-20128	ΠΡΙΟΝΙ ΜΕ ΛΑΜΑ 110mm
ΚΑΡΤΕΛΑ	ΣΥΣΚ.	ΓΡΑΜΜΩΤΟΣ ΚΩΔ.
ΝΑΙ	4	3253560201289



ΠΡΙΟΝΙ ΜΙΝΙ ΠΟΛΛΑΠΛΩΝ ΧΡΗΣΕΩΝ FATMAX®

Σχεδιασμένο για τριμάρια σε
οδοντωτά ή κυκλικά κομμάτια
Νέα εργονομική σχεδίασης λαβή
Cushion Grip.
Εύκαμπτη λάμα πολλαπλών εφαρμογών
Λάμα διπλής όψεως για εύκολη κοπή
αριστερά και δεξιά
Δόντια 23ΤΡΠ για καθαρή & γρήγορη
κοπή

ΚΩΔ.	ΚΩΔΙΚΟΣ	ΠΕΡΙΓΡΑΦΗ
A-Σ1420	0-20-331	120mm
ΚΑΡΤΕΛΑ	ΣΥΣΚ.	ΓΡΑΜΜΩΤΟΣ ΚΩΔ.
ΝΑΙ	6	3253560203313



ΑΝΤΙΣΤΡΕΦΟΜΕΝΟ ΠΡΙΟΝΙ ΑΚΡΙΒΕΙΑΣ FATMAX®

Ειδικός σχεδιασμός για κοπή ακριβείας
σε σχισμές, εγκοπές κ.τ.λ.
Πιο πλατιά λάμα (3" / 7.6cm) για λεπτές
εργασίες σε ξύλο. Ατσάλινο πίσω μέρος
αποτρέπει το κύρτωμα για πραγματικά
ευθύγραμμες κοπές. Αντιστρεφόμενη
λαβή Cushion Grip παρέχει βελτιωμένη
πρόσβαση για κοπή σε περιορισμένο
χώρο, ευκολη αλλαγή δεξ/αριστ. με
περόνη ελατηρίου.

ΚΩΔ.	ΚΩΔΙΚΟΣ	ΠΕΡΙΓΡΑΦΗ
A-Π274	0-15-252	250mm
ΚΑΡΤΕΛΑ	ΣΥΣΚ.	ΓΡΑΜΜΩΤΟΣ ΚΩΔ.
ΟΧΙ	6	3253560152529



ΠΡΙΟΝΙ ΣΑΝΙΔΙΩΝ FATMAX®

Λαβή από πλαστικό ABS, ρυθμίζεται σε
γωνία 45° και 90°. Δόντια στο τελείωμα της
καμπύλης της λάμας - Κόβει βαθιά στο
ξεκίνημα της κοπής σανιδιών
Εργονομικός σχεδιασμός, λαβή δυο υλικών
συνδεδεμένη με τη λάμα με βίδες υψηλής
αντοχής
Λάμα έχει 13 δόντια ανα ίντσα (13ΤΡΠ).

ΚΩΔ.	ΚΩΔΙΚΟΣ	ΠΕΡΙΓΡΑΦΗ
A-Π1233	2-17-204	300mm
ΚΑΡΤΕΛΑ	ΣΥΣΚ.	ΓΡΑΜΜΩΤΟΣ ΚΩΔ.
ΝΑΙ	6	3253562172044



ΠΡΙΟΝΙ (ΣΜΗΝΙ) ΓΙΑ ΚΛΕΙΔΑΡΑΔΕΣ ΜΑΡΑΓΚΟΥΣ κλπ FATMAX®

Λαβή από πλαστικό ABS, Λεπτά δόντια
για ευκολότερο ξεκίνημα της κοπής και
ακρίβεια κατά την εργασία
Λαβή δυο υλικών συνδεδεμένη με τη
λάμα με βίδες υψηλής αντοχής
Λάμα διαθέτει 9 δόντια ανα ίντσα (9ΤΡΠ).

ΚΩΔ.	ΚΩΔΙΚΟΣ	ΠΕΡΙΓΡΑΦΗ
A-Σ1093	2-17-205	300mm
ΚΑΡΤΕΛΑ	ΣΥΣΚ.	ΓΡΑΜΜΩΤΟΣ ΚΩΔ.
ΝΑΙ	6	3253562172051

ΚΟΠΗ ΚΑΙ ΣΥΓΚΡΑΤΗΣΗ



ΣΕΓΑΤΣΑ @ FATMAX

Λαβή από πλαστικό ABS, Γωνία 45° και 90°
Λάμα με τριπλό δόντι για ευκολη και καθαρή κοπή - ενισχυμένη κοπή στην επαναφορά
Λαβή συνδεδεμένη με τη λάμα με 2 βίδες υψηλής αντοχής

ΚΩΔ.	ΚΩΔΙΚΟΣ	ΠΕΡΙΓΡΑΦΗ
A-Π0208	2-17-202	350mm, 13 TPI

ΚΑΡΤΕΛΑ	ΣΥΣΚ.	ΓΡΑΜΜΩΤΟΣ ΚΩΔ.
ΝΑΙ	6	3253562172020

ΚΩΔ.	ΚΩΔΙΚΟΣ	ΠΕΡΙΓΡΑΦΗ
A-Σ1082	2-17-201	350mm, 11 TPI

ΚΑΡΤΕΛΑ	ΣΥΣΚ.	ΓΡΑΜΜΩΤΟΣ ΚΩΔ.
ΝΑΙ	6	3253562172013



ΠΡΙΟΝΙ ΓΙΑ PVC FATMAX®

Πάχος λάμας 1mm, για μεγαλύτερη ακρίβεια κατά την κοπή. Δόντια που λειτουργούν κατά το τράβηγμα του πριονιού. Σημάδια στις 30° / 60° στην άκρη της λάμας διευκολύνουν κοπές υπό γωνία. Ξεκινά με τη κοπή
Εργονομικός σχεδιασμός, λαβή 2 υλικών συνδεδεμένα με τη λάμα με βίδες υψηλής αντοχής
Λάμα έχει 11 δόντια ανα ίντσα (11 TPI)

ΚΩΔ.	ΚΩΔΙΚΟΣ	ΠΕΡΙΓΡΑΦΗ
A-Σ1094	2-17-206	300mm

ΚΑΡΤΕΛΑ	ΣΥΣΚ.	ΓΡΑΜΜΩΤΟΣ ΚΩΔ.
ΝΑΙ	6	3253562172068



ΕΠΑΓΓΕΛΜΑΤΙΚΗ ΛΑΒΗ ΣΕΓΑΤΣΑΣ ΜΕ ΣΥΣΤΗΜΑ ΑΥΤΟΜΑΤΗ ΑΛΛΑΓΗΣ ΛΑΜΑΣ FATMAX® XTREME INSTANTCHANGE™

Πατέντα Αυτόματης Αλλαγής Instant Change™ επιτρέπει εύκολη αλλαγή των λεπίδων σε δευτερόλεπτα.
Λαβή τριών υλικών κατασκευασμένη από αλουμίνιο, ABS πλαστικό για αντοχή και TPE για μαλακή λαβή και άνεση κατά τη διάρκεια της χρήσης. Κατασκευασμένο για δεξιόχειρες και αριστερόχειρες.

ΚΩΔ.	ΚΩΔΙΚΟΣ	ΠΕΡΙΓΡΑΦΗ
A-Σ033	0-20-104	ΑΝΤ.ΛΑΒΗ

ΚΑΡΤΕΛΑ	ΣΥΣΚ.	ΓΡΑΜΜΩΤΟΣ ΚΩΔ.
ΝΑΙ	4	3253560201043



ΕΠΑΓΓΕΛΜΑΤΙΚΗ ΣΕΓΑΤΣΑ ΜΕ ΣΥΣΤΗΜΑ ΑΥΤΟΜΑΤΗ ΑΛΛΑΓΗΣ ΛΑΜΑΣ FATMAX® XTREME INSTANTCHANGE™

Επαγγελματική σεγάτσα για γυψοσανίδα κλπ με λάμα φίνας κοπής. Αμφιδέξια εργονομική λαβή τριών υλικών μηχανισμός διπλού κλειδώματος λάμας. Με την πατέντα αυτόματης αλλαγής InstantChange™ η αλλαγή αμεσα. Περιλαμβάνει: θήκη, λαβή 0-20-104 και μία λάμα 0-20-249

ΚΩΔ.	ΚΩΔΙΚΟΣ	ΠΕΡΙΓΡΑΦΗ
A-Σ1080	0-20-257	550mm

ΚΑΡΤΕΛΑ	ΣΥΣΚ.	ΓΡΑΜΜΩΤΟΣ ΚΩΔ.
ΟΧΙ	4	3253560202576



ΠΡΙΟΝΙ ΠΟΛΛΑΠΛΩΝ ΧΡΗΣΕΩΝ 3 ΣΕ 1

Το πριόνι πολλαπλών χρήσεων "3 σε 1" προσφέρει δυνατότητα χρήσης τριών λαμών: universal λάμα σεγάτσας ξύλου 250mm/10", λάμα σιδηροπριόνου 150mm/6" με 24 δόντια/ίντσα και λάμα ακριβείας 200mm/8" με 9 δόντια/ίντσα. Ανατομική λαβή με κλειδίμα λάμας.

ΚΩΔ.	ΚΩΔΙΚΟΣ	ΠΕΡΙΓΡΑΦΗ
A-Π087	0-20-092	ΜΕ 3 ΛΑΜΕΣ

ΚΑΡΤΕΛΑ	ΣΥΣΚ.	ΓΡΑΜΜΩΤΟΣ ΚΩΔ.
ΝΑΙ	4	3253560200923



ΠΡΙΟΝΙ ΕΠΑΓΓΕΛΜΑΤΙΚΟΥ ΦΙΝΙΡΙΣΜΑΤΟΣ FATMAX® GEN2

Εργονομική αντιολισθητική λαβή 2 υλικών.
Δόντι JETCUT ικανό για κοπές στις 45° και 90°.
Πάχος λάμας 1mm, επικάλυψη λάμας Arpliflon (μειώνει την τριβή και βελτιώνει την απόδοση κοπής).
11 δόντια ανά ίντσα (TPI) επιτρέπουν την κοπή κατά μήκος και κατά πλάτος των νερών του ξύλου

ΚΩΔ.	ΚΩΔΙΚΟΣ	ΠΕΡΙΓΡΑΦΗ
A-Π1234	2-20-533	450mm/11 TPI

ΚΑΡΤΕΛΑ	ΣΥΣΚ.	ΓΡΑΜΜΩΤΟΣ ΚΩΔ.
ΝΑΙ	6	3253562205339



ΠΡΙΟΝΙ ΕΠΑΓΓΕΛΜΑΤΙΚΟΥ ΦΙΝΙΡΙΣΜΑΤΟΣ FATMAX® GEN2

Εργονομική αντιολισθητική λαβή 2 υλικών.
Δόντι JETCUT ικανό για κοπές στις 45° και 90°.
Επικάλυψη λάμας Arpliflon (μειώνει την τριβή και βελτιώνει την απόδοση κοπής).
Οδόντωση ειδική για την κοπή ελασμάτων.
Ικανό για κοπή διαφορετικών υλικών

ΚΩΔ.	ΚΩΔΙΚΟΣ	ΠΕΡΙΓΡΑΦΗ	ΚΑΡΤΕΛΑ	ΣΥΣΚ.	ΓΡΑΜΜΩΤΟΣ ΚΩΔ.
A-Σ1419	2-20-528	380mm - 7 δόντια ανα ίντσα	ΝΑΙ	4	3253562205285
A-Π1235	2-20-529	500mm - 7 δόντια ανα ίντσα	ΝΑΙ	4	3253562205292
A-Π1236	2-20-530	550mm - 7 δόντια ανα ίντσα	ΝΑΙ	4	3253562205308

ΚΟΠΗ ΚΑΙ ΣΥΓΚΡΑΤΗΣΗ

ΠΡΙΟΝΙΑ JET CUT SP BI-MATERIAL - ΜΑΛΑΚΟ ΔΟΝΤΙ

Εξελιγμένη αντιολισθητική λαβή με στερέωση λάμας.
3 βίδες με αυτοασφαλιζόμενα παξιμάδια για μεγαλύτερη ασφάλεια.
Λάμα jetcut με διπλάσια διάρκεια ζωής
Hard point ακονισμένη οδόντωση
7 δόντια ανά ίντσα (7 TPI)

ΚΩΔ.	ΚΩΔΙΚΟΣ	ΠΕΡΙΓΡΑΦΗ	ΚΑΡΤΕΛΑ	ΣΥΣΚ.	ΓΡΑΜΜΩΤΟΣ ΚΩΔ.
A-Σ1309	2-15-281	380mm, 7 δόντια ανά ίντσα	ΟΧΙ	6	3253562152817
A-Σ035	2-15-283	450mm, 7 δόντια ανά ίντσα	ΟΧΙ	6	3253562152831
A-Σ036	2-15-288	500mm, 7 δόντια ανά ίντσα	ΟΧΙ	6	3253562152886
A-Σ034	2-15-289	550mm, 7 δόντια ανά ίντσα	ΟΧΙ	6	3253562152893

ΠΡΙΟΝΙΑ JET CUT BI MATERIAL - ΛΕΠΤΟ ΔΟΝΤΙ

Πριόνι Jet Cut λεπτό δόντι, hard point ακόνισμα
11 δόντια ανά ίντσα (11TPI)

ΚΩΔ.	ΚΩΔΙΚΟΣ	ΠΕΡΙΓΡΑΦΗ	ΚΑΡΤΕΛΑ	ΣΥΣΚ.	ΓΡΑΜΜΩΤΟΣ ΚΩΔ.
A-Π0171	2-15-594	380mm	ΟΧΙ	6	3253562155948
A-Π1226	2-15-595	450mm	ΟΧΙ	6	3253562155955
A-Π1217	2-15-599	500mm	ΟΧΙ	6	3253562155993

ΤΣΕΚΟΥΡΙ STEELMASTER

Σφυρήλατο και ζυγισμένο.
Σωληνοειδή λαβή από επιχρωμιωμένο χάλυβα.
Αντιολισθητική λαστιχένια λαβή.

ΚΩΔ.	ΚΩΔΙΚΟΣ	ΠΕΡΙΓΡΑΦΗ
A-T052	1-51-030	800gr
ΚΑΡΤΕΛΑ	ΣΥΣΚ.	ΓΡΑΜΜΩΤΟΣ ΚΩΔ.
ΟΧΙ	6	3253561510304

ΠΡΙΟΝΙ ΓΙΑ ΣΚΥΡΟΔΕΜΑ

Λαβή από συνθετικό υλικό με δυνατότητα τοποθέτησης λάμας σε 45° και 90°.
Στερέωση της λάμας στη λαβή με δύο βίδες.
Μεγάλη ιδιαίτερη σκληρή οδόντωση με τρύχισμα Hard Point
1.2 δόντια ανά ίντσα.

ΚΩΔ.	ΚΩΔΙΚΟΣ	ΠΕΡΙΓΡΑΦΗ
A-Π052	1-15-441	650mm
ΚΑΡΤΕΛΑ	ΣΥΣΚ.	ΓΡΑΜΜΩΤΟΣ ΚΩΔ.
ΝΑΙ	4	3253561154416

ΦΑΛΤΣΟΚΟΥΤΙ ΑΠΟ ABS ΜΕ ΠΡΙΟΝΙ

Σώμα από ABS ανθεκτικό σε κρούσεις.
Φαλτσοκούτι από πλαστικό με θέση αποθήκευσης πριονιού (περιλαμβάνεται στην συσκευασία)
Άνοιγμα για στερέωση στον πάγκο εργασίας.
Τρεις γωνίες κοπής: 45°, 90° και 22.5° για οκτάγωνα πλαίσια.

ΚΩΔ.	ΚΩΔΙΚΟΣ	ΠΕΡΙΓΡΑΦΗ
A-Φ033	1-19-800	350mm
ΚΑΡΤΕΛΑ	ΣΥΣΚ.	ΓΡΑΜΜΩΤΟΣ ΚΩΔ.
ΟΧΙ	8	3253561198007

ΦΑΛΤΣΟΚΟΥΤΙ

Φαλτσοκούτι από πλαστικό υψηλής αντοχής. Κυβελωτή βάση για την εισαγωγή πείρων συγκράτησης των κομματιών προς επεξεργασία.
Ανυψωμένη βάση για στερέωση στη θέση εργασίας.
Θέσεις αποθήκευσης για πείρους και μολύβια.

ΚΩΔ.	ΚΩΔΙΚΟΣ	ΠΕΡΙΓΡΑΦΗ
A-Φ031	1-20-112	310mm
ΚΑΡΤΕΛΑ	ΣΥΣΚ.	ΓΡΑΜΜΩΤΟΣ ΚΩΔ.
ΟΧΙ	6	3253561201127

ΚΟΠΗ ΚΑΙ ΣΥΓΚΡΑΤΗΣΗ

ΦΑΛΤΣΟΚΟΥΤΙ ΣΥΓΚΡΑΤΗΣΗΣ ΜΕ ΠΡΙΟΝΙ

Φαλτσοκούτι από πλαστικό υψηλής αντοχής. Κυβελωτή βάση για την εισαγωγή πείρων συγκράτησης των κομματιών προς επεξεργασία. Ανυψωμένη βάση για στερέωση στη θέση εργασίας. Θέσεις αποθήκευσης για πείρους και μολύβια. Διατίθεται με πριόνι.



ΚΩΔ.	ΚΩΔΙΚΟΣ	ΠΕΡΙΓΡΑΦΗ
A-Φ032	1-20-600	220mm
ΚΑΡΤΕΛΑ	ΣΥΣΚ.	ΓΡΑΜΜΩΤΟΣ ΚΩΔ.
ΝΑΙ	6	3253561206009

ΦΑΛΤΣΟΚΟΥΤΙ ΑΠΟ ABS

Σώμα από ABS ανθεκτικό σε κρούσεις. Φαλτσοκούτι από πλαστικό με θέση αποθήκευσης πριονιού. Ανοιγμα για τη στερέωση στον πάγκο εργασίας. Τρεις γωνίες κοπής: 45°, 90° και 22.5° για οκτάγωνο πλαίσιο.



ΚΩΔ.	ΚΩΔΙΚΟΣ	ΠΕΡΙΓΡΑΦΗ
A-Φ014	1-19-212	229mm
ΚΑΡΤΕΛΑ	ΣΥΣΚ.	ΓΡΑΜΜΩΤΟΣ ΚΩΔ.
ΟΧΙ	8	3253561192128

ΜΗΧΑΝΙΚΟ ΦΑΛΤΣΟΚΟΥΤΙ Β.Τ. ΜΕ ΠΡΙΟΝΙ

Επαγγελματικό φαλτσοκούτι με μεταλλικό πλαίσιο & στιβαρή κατασκευή. Ιδανικό για καθαρές κοπές ακριβείας. Διατίθεται με ένα πριόνι (560 mm), με λαβή Dynagrip και σκληρυμένη οδόντωση. Διαθέτει οδηγό λάμας. Οι γωνίες κοπής ρυθμίζονται στις 30°, 45°, 60° και 90°.



ΚΩΔ.	ΚΩΔΙΚΟΣ	ΠΕΡΙΓΡΑΦΗ
A-Φ026	1-20-800	560mm
ΚΑΡΤΕΛΑ	ΣΥΣΚ.	ΓΡΑΜΜΩΤΟΣ ΚΩΔ.
ΟΧΙ	2	3253561208003

ΛΑΜΑ ΑΝΤΑΛΛΑΚΤΙΚΗ

Για φαλτσοπριόνιο 1-20-800. Λάμα αντοχής για κοπές ακριβείας σε ξύλο, κόντρα πλακέ, μορισσανίδες νοβοπάν, mdf κα. Μήκος: 560mm. Πλάτος: 40mm. Δόντια ανά ίντσα: 14.



ΚΩΔ.	ΚΩΔΙΚΟΣ	ΠΕΡΙΓΡΑΦΗ
A-Φ025	1-20-809	560mm
ΚΑΡΤΕΛΑ	ΣΥΣΚ.	ΓΡΑΜΜΩΤΟΣ ΚΩΔ.
ΝΑΙ	1	3253561208096

ΣΙΔΗΡΟΠΡΙΟΝΟ ΜΙΝΙ

Εύκολο σφίξιμο λάμας με οδοντωτό ρυθμιστή. Διατίθεται με λάμα 150 χιλ.



ΚΩΔ.	ΚΩΔΙΚΟΣ	ΠΕΡΙΓΡΑΦΗ
A-Σ1421	1-15-317	150mm
ΚΑΡΤΕΛΑ	ΣΥΣΚ.	ΓΡΑΜΜΩΤΟΣ ΚΩΔ.
ΟΧΙ	10	3253561153174

ΣΙΔΗΡΟΠΡΙΟΝΟ ΜΙΝΙ ΜΕ ΠΛΑΣΤΙΚΗ ΛΑΒΗ

Τετράγωνο άκαμπτο σωληνωτό πλαίσιο. Στρογγυλή λαβή από συνθετικό υλικό. Μοχλός ενσωματωμένος στη λαβή που επιτρέπει την ταχεία αντικατάσταση της λάμας. Ατσάλινη λάμα ταχείας σκλήρυνσης.



ΚΩΔ.	ΚΩΔΙΚΟΣ	ΠΕΡΙΓΡΑΦΗ
A-Σ1307	0-15-218	150mm
ΚΑΡΤΕΛΑ	ΣΥΣΚ.	ΓΡΑΜΜΩΤΟΣ ΚΩΔ.
ΝΑΙ	10	3253560152185

ΛΑΜΕΣ ΑΝΤΑΛΛΑΚΤΙΚΕΣ ΓΙΑ ΣΙΔΗΡΟΠΡΙΟΝΟ ΜΙΝΙ ΜΕ ΠΛΑΣΤΙΚΗ ΛΑΒΗ

Σετ 5τμ πριονωτές λάμες



ΚΩΔ.	ΚΩΔΙΚΟΣ	ΠΕΡΙΓΡΑΦΗ
A-Σ1352	3-15-905	150mm
ΚΑΡΤΕΛΑ	ΣΥΣΚ.	ΓΡΑΜΜΩΤΟΣ ΚΩΔ.
ΝΑΙ	5	3253563159051

ΣΙΔΗΡΟΠΡΙΟΝΟ ΒΟΗΘΗΤΙΚΟ ΜΙΝΙ

Μεταλλικό πριονάκι για κοπές σε σημεία με δύσκολη πρόσβαση. Δυνατότητα χρήσης τμημάτων της λάμας. Ρύθμιση του μήκους της λάμας. 300mm ΟΛΙΚΟ ΜΗΚΟΣ. 254mm ΜΗΚΟΣ ΛΑΜΑΣ.



ΚΩΔ.	ΚΩΔΙΚΟΣ	ΠΕΡΙΓΡΑΦΗ
A-Σ1305	0-20-807	300mm / 254mm
ΚΑΡΤΕΛΑ	ΣΥΣΚ.	ΓΡΑΜΜΩΤΟΣ ΚΩΔ.
ΝΑΙ	6	3253560208073

ΚΟΠΗ ΚΑΙ ΣΥΓΚΡΑΤΗΣΗ

ΣΙΔΗΡΟΠΡΙΟΝΟ Β.Τ. 300MM

Εργονομικό αντιολισθητικό πλαίσιο 2 υλικών. Εσωτερική γέμιση από ειδικό ασάλι με επένδυση δύο υλικών ειδικά σχεδιασμένο για έντονη καταπόνηση. Μελετημένο βάρος για επαρκή στήριξη. Σύστημα αντικατάστασης και τεντώματος της λάμας μέσω αυτομπλοκαριζόμενου μοχλού. Μόνιμη τάση μέχρι 80 kg που εγγυάται τέλειο κράτημα της λάμας. Δύο θέσεις λάμας: 90° και 45° με εύκολη διατήρηση και ρύθμιση της τάσης μέσω ροδέλας σύσφιξης.



ΚΩΔ.	ΚΩΔΙΚΟΣ	ΠΕΡΙΓΡΑΦΗ
A-Σ015	1-20-110	305mm
ΚΑΡΤΕΛΑ	ΣΥΣΚ.	ΓΡΑΜΜΩΤΟΣ ΚΩΔ.
ΟΧΙ	4	3253561201103

ΣΙΔΗΡΟΠΡΙΟΝΟ 5 ΣΕ 1 FATMAX™

Η κανονική θέση του είναι στις 90 μοίρες. Η λάμα μπορεί να τοποθετηθεί άμεσα σε γωνία 45°. Πέντε διαφορετικές εργασίες δίνουν πληθώρα επιλογών για εργασία σε όλες τις συνθήκες. Δυνατότητα αποθήκευσης της λαβής για μέταλλο ή ξύλο, στο εσωτερικό. Πλήρως ρυθμιζόμενη ένταση εργασίας που αντέχει 100 κιλά...



ΚΩΔ.	ΚΩΔΙΚΟΣ	ΠΕΡΙΓΡΑΦΗ
A-Σ1433	0-20-108	300mm
ΚΑΡΤΕΛΑ	ΣΥΣΚ.	ΓΡΑΜΜΩΤΟΣ ΚΩΔ.
ΝΑΙ	3	3253560201081

ΣΙΔΗΡΟΠΡΙΟΝΟ ΜΕ ΊΣΙΑ ΛΑΒΗ

Ίσια λαβή και τοξοειδές πλαίσιο από στιλβωμένο ασάλι κίτρινης απόχρωσης με ορθογώνια διατομή. Βιδωμένη λαβή από συνθετικό υλικό για γερό κράτημα. Τέντωμα της λάμας με πεταλούδα. Ρυθμιζόμενη λάμα, 4 θέσεις για οριζόντια και κάθετη κοπή. Διατίθεται με μία λάμα standard flexible LION.



ΚΩΔΙΚΟΣ ΠΡΟΣ ΚΑΤΑΡΓΗΣΗ

ΚΩΔ.	ΚΩΔΙΚΟΣ	ΠΕΡΙΓΡΑΦΗ
A-Σ1336	1-15-123	300mm
ΚΑΡΤΕΛΑ	ΣΥΣΚ.	ΓΡΑΜΜΩΤΟΣ ΚΩΔ.
ΟΧΙ	5	3253561151231

ΣΙΔΗΡΟΠΡΙΟΝΟ FATMAX®

Μπροστινή λαβή για μεγιστοποίηση της αντοχής χρήσης. Λεπίδα 300mm.



ΚΩΔ.	ΚΩΔΙΚΟΣ	ΠΕΡΙΓΡΑΦΗ
A-Σ1070	1-20-531	300mm
ΚΑΡΤΕΛΑ	ΣΥΣΚ.	ΓΡΑΜΜΩΤΟΣ ΚΩΔ.
ΟΧΙ	2	3253561205316

ΣΚΑΡΠΕΛΟ ΠΟΛΛΑΠΛΩΝ ΧΡΗΣΕΩΝ ΜΕ ΘΗΚΗ FATMAX®

Ανετη εργονομική λαβή επιτρέπει εργασία ακριβείας, δυνατότητα κρούσης με σφυρί για αύξηση δύναμης. Διαθέτει διπλή λεπίδα με πλάτος 25mm και πάχος 4mm.



ΚΩΔ.	ΚΩΔΙΚΟΣ	ΠΕΡΙΓΡΑΦΗ
A-Σ1149	FMH16693-0	ΣΚΑΡΠΕΛΟ
ΚΑΡΤΕΛΑ	ΣΥΣΚ.	ΓΡΑΜΜΩΤΟΣ ΚΩΔ.
ΝΑΙ	4	3253560166939

ΣΙΔΗΡΟΠΡΙΟΝΟ ΜΕ ΣΤΡΟΓΓΥΛΗ ΛΑΒΗ

Στρογγυλή λαβή και τοξοειδές πλαίσιο από στιλβωμένο ασάλι με ορθογώνια διατομή. Βιδωμένη λαβή από συνθετικό υλικό. Τέντωμα της λάμας με πεταλούδα. Ρυθμιζόμενη λάμα, 4 θέσεις για οριζόντια και κάθετη κοπή. Διατίθεται με μία λάμα standard HSS Moly.



ΚΩΔ.	ΚΩΔΙΚΟΣ	ΠΕΡΙΓΡΑΦΗ
A-Σ1338	1-15-122	300mm
ΚΑΡΤΕΛΑ	ΣΥΣΚ.	ΓΡΑΜΜΩΤΟΣ ΚΩΔ.
ΟΧΙ	5	3253561151224

ΜΑΤΙΚΑΠΙ (ΧΕΙΡΟΔΡΑΠΑΝΟ) ΞΥΛΟΥΡΓΟΥ

Αναστρεφόμενη κασάνια με 8 δόντια. Τσοκ 13 mm και κασάνια. Κεφαλή και λαβή από συνθετικό υλικό. Φινίρισμα με επιχρωμίωση.



ΚΩΔ.	ΚΩΔΙΚΟΣ	ΠΕΡΙΓΡΑΦΗ
A-M125	1-02-715	250cm
ΚΑΡΤΕΛΑ	ΣΥΣΚ.	ΓΡΑΜΜΩΤΟΣ ΚΩΔ.
ΟΧΙ	1	3253561027154



ΣΕΤ ΟΔΗΓΟΣ ΑΚΟΝΙΣΜΑΤΟΣ

Λακαρισμένη βάση σύσφιξης για σκαρπέλα, λάμες ροκανιών κλπ. Οδηγός ακονίσματος με άμεση ευρεση της επιθυμητής γωνίας (25°, 30° ή 35°). Κατάλληλος για όλες τις λάμες ροκανιών και για ψαλίδια πλάτους από 3mm έως 60mm. Ακρίβεια στο τρόχισμα με πέτρα ακονίσματος: μία πλευρά για τρόχισμα και η άλλη για φινίρισμα.

ΚΩΔ.	ΚΩΔΙΚΟΣ	ΠΕΡΙΓΡΑΦΗ
A-Δ953	0-16-050	ΣΕΤ ΑΚΟΝΙΣΜΑΤΟΣ
ΚΑΡΤΕΛΑ	ΣΥΣΚ.	ΓΡΑΜΜΩΤΟΣ ΚΩΔ.
ΝΑΙ	4	3253560160500

ΚΟΠΗ ΚΑΙ ΣΥΓΚΡΑΤΗΣΗ



ΣΚΑΡΠΕΛΟ ΠΛΑΓΙΑΣ ΚΟΠΗΣ FATMAX®

Νέα όψη πλάγιας κοπής. Ενισχυμένη βάση κρούσης για μεγαλύτερη αντοχή. Ατσάλινος πυρήνας για μεγαλύτερη αντοχή. Ενισχυμένο ατσάλι για εργασίες βαρέος τύπου. Οβάλ λαβή με ελαστική επένδυση για μεγαλύτερη άνεση και ακρίβεια.

ΚΩΔ.	ΚΩΔΙΚΟΣ	ΠΕΡΙΓΡΑΦΗ
A-Σ1108	FMHT0-16067	25x116 mm
ΚΑΡΤΕΛΑ	ΣΥΣΚ.	ΓΡΑΜΜΩΤΟΣ ΚΩΔ.
ΝΑΙ	4	3253560160678



ΣΚΑΡΠΕΛΟ ΤΣΕΠΗΣ 25MM FATMAX
Λάμα που αποθηκεύεται στην λαβή επιτρέποντας την μεταφορά του σκαρπέλου. Στιβαρή κατασκευή από ατσάλι για πρήθος εργασιών. Ενισχυμένη βάση κρούσης για αντοχή.

ΚΩΔ.	ΚΩΔΙΚΟΣ	ΠΕΡΙΓΡΑΦΗ
A-Σ1022	FMHT0-16145	25x238 mm
ΚΑΡΤΕΛΑ	ΣΥΣΚ.	ΓΡΑΜΜΩΤΟΣ ΚΩΔ.
ΟΧΙ	4	3253560161453

ΣΚΑΡΠΕΛΑ DYNAGRIP™

Ατσάλινο άκρο στη λαβή – μπορεί να χρησιμοποιηθεί με ατσάλινο σφυρί για αύξηση της δύναμης κρούσης. Μακριά λαβή από μαλακό υλικό – για πολύ καλό πιάσιμο και έλεγχο. Λάμα από σφυρήλατο ανθρακούχο χάλυβα για μεγάλη διάρκεια ζωής, είναι τροχισμένη και έτοιμη προς χρήση. Προστατευτικό λάμας πλήρους μήκους – για επιπρόσθετη ασφάλεια.

ΚΩΔ.	ΚΩΔΙΚΟΣ	ΠΕΡΙΓΡΑΦΗ	ΚΑΡΤΕΛΑ	ΣΥΣΚ.	ΓΡΑΜΜΩΤΟΣ ΚΩΔ.
A-Σ1020	0-16-870	6x125 mm	ΝΑΙ	6	3253560168704
A-Σ1011	0-16-871	8x125 mm	ΝΑΙ	6	3253560168711
A-Σ1012	0-16-872	10x125 mm	ΝΑΙ	6	3253560168728
A-Σ1013	0-16-873	12x125 mm	ΝΑΙ	6	3253560168735
A-Σ1014	0-16-874	14x131 mm	ΝΑΙ	6	3253560168742
A-Σ1105	0-16-875	15x131 mm	ΝΑΙ	6	3253560168759
A-Σ1015	0-16-876	16x131 mm	ΝΑΙ	6	3253560168766
A-Σ1016	0-16-877	18x141 mm	ΝΑΙ	6	3253560168773
A-Σ1017	0-16-878	20x141 mm	ΝΑΙ	6	3253560168780
A-Σ1018	0-16-879	22x141 mm	ΝΑΙ	6	3253560168797
A-Σ1019	0-16-880	25x141 mm	ΝΑΙ	6	3253560168803
A-Σ1147	0-16-890	30x150 mm	ΝΑΙ	6	3253560168902
A-Σ091	0-16-881	32x159 mm	ΝΑΙ	6	3253560168810
A-Σ1041	0-16-882	38x159 mm	ΝΑΙ	6	3253560168827
A-Σ1010	0-16-892	40x167 mm	ΝΑΙ	6	3253560168926

ΣΚΑΡΠΕΛΑ DYNAGRIP™ ΣΕΤ ΣΕ ΠΛΑΣΤΙΚΟ ΒΑΛΙΤΣΑΚΙ

2-16-883 περιλαμβάνει: 12,18,25mm
2-16-887 περιλαμβάνει: 10,15,20mm
2-16-885 περιλαμβάνει: 6,12,18,25,32mm

ΚΩΔ.	ΚΩΔΙΚΟΣ	ΠΕΡΙΓΡΑΦΗ	ΚΑΡΤΕΛΑ	ΣΥΣΚ.	ΓΡΑΜΜΩΤΟΣ ΚΩΔ.
A-Σ1114	2-16-883	ΣΕΤ 3 τμχ	ΝΑΙ	1	3253562168832
A-Σ2081	2-16-887	ΣΕΤ 3 τμχ	ΝΑΙ	1	3253562168870
A-Σ1030	2-16-885	ΣΕΤ 5 τμχ	ΝΑΙ	1	3253562168856

**ΣΤΙΒΑΡΗ ΚΑΤΑΣΚΕΥΗ
ΓΙΑ ΑΠΡΟΒΛΗΜΑΤΙΣΤΗ
ΕΡΓΑΣΙΑ**

ΚΟΠΗ ΚΑΙ ΣΥΓΚΡΑΤΗΣΗ

ΣΚΑΡΠΕΛΑ ΠΕΡΑΣΤΑ FATMAX®

Καινοτόμος σχεδιασμός Thru Tang (εσωτερική λάμα κατά μήκος της λαβής) – 50% πιο γερή λαβή για επιπλέον ασφάλεια και διάρκεια ζωής.

Προστατευτικό λάμας πλήρους μήκους – για επιπρόσθετη ασφάλεια.

Εργονομική λαβή από μαλακό υλικό – για πολύ καλό πιάσιμο και έλεγχο.

Κράμα χρωμίου αλουμινίου υψηλής ποιότητας – για υψηλή αντοχή του άκρου της λάμας.

Ατσάλινο άκρο στη λαβή – μπορεί να χρησιμοποιηθεί με ατσάλινο σφυρί για εύξηση της κρούσης.



ΚΩΔ.	ΚΩΔΙΚΟΣ	ΠΕΡΙΓΡΑΦΗ	ΚΑΡΤΕΛΑ	ΣΥΣΚ.	ΓΡΑΜΜΩΤΟΣ ΚΩΔ.
A-Σ1117	0-16-251	6x125 mm	ΝΑΙ	6	3253560162511
A-Σ1118	0-16-252	8x125 mm	ΝΑΙ	6	3253560162528
A-Σ1119	0-16-253	10x125 mm	ΝΑΙ	6	3253560162535
A-Σ1124	0-16-254	12x125 mm	ΝΑΙ	6	3253560162542
A-Σ1125	0-16-255	14x125 mm	ΝΑΙ	6	3253560162559
A-Σ1126	0-16-256	15x130 mm	ΝΑΙ	6	3253560162566
A-Σ1123	0-16-257	16x130 mm	ΝΑΙ	6	3253560162573
A-Σ1120	0-16-258	18x135 mm	ΝΑΙ	6	3253560162580
A-Σ1121	0-16-259	20x135 mm	ΝΑΙ	6	3253560162597
A-Σ1116	0-16-260	22x135 mm	ΝΑΙ	6	3253560162603
A-Σ1104	0-16-262	30x155 mm	ΝΑΙ	6	3253560162627
A-Σ1146	0-16-266	40x165 mm	ΝΑΙ	6	3253560162665
A-Σ1128	0-16-267	50x185 mm	ΝΑΙ	6	3253560162672

ΣΚΑΡΠΕΛΑ ΜΕ ΛΟΞΗ ΛΑΜΑ ΚΑΙ ΜΠΛΕ ΛΑΒΗ

Λάμα από ατσάλι χρωμιωμένου άνθρακα για άριστη διατήρηση ακμών

Θερμική επεξεργασία λάμας για μεγαλύτερη διάρκεια ζωής του εργαλείου

Ανετη λαβή σκληρυμένου πολυπροπυλενίου υψηλής αντοχής

Κολάρο απορρόφησης κραδασμών



ΚΩΔ.	ΚΩΔΙΚΟΣ	ΠΕΡΙΓΡΑΦΗ	ΚΑΡΤΕΛΑ	ΣΥΣΚ.	ΓΡΑΜΜΩΤΟΣ ΚΩΔ.
A-Σ1103	0-16-535	6mm	ΝΑΙ	6	3253560165352
A-Σ1109	0-16-537	8mm	ΝΑΙ	6	3253560165376
A-Σ1110	0-16-539	10mm	ΝΑΙ	6	3253560165390
A-Σ1111	0-16-540	12mm	ΝΑΙ	6	3253560165406
A-Σ1112	0-16-542	14mm	ΝΑΙ	6	3253560165420
A-Σ1107	0-16-545	18mm	ΝΑΙ	6	3253560165451
A-Σ1113	0-16-547	16mm	ΝΑΙ	6	3253560165475
A-Σ1106	0-16-548	20mm	ΝΑΙ	6	3253560165482
A-Σ1115	0-16-549	22mm	ΝΑΙ	6	3253560165499

ΣΚΑΡΠΕΛΑ ΜΕ ΛΟΞΗ ΛΑΜΑ ΚΑΙ ΜΠΛΕ ΛΑΒΗ, ΣΕΤ 4 ΤΕΜ

ΚΩΔ.	ΚΩΔΙΚΟΣ	ΠΕΡΙΓΡΑΦΗ	ΚΑΡΤΕΛΑ	ΣΥΣΚ.	ΓΡΑΜΜΩΤΟΣ ΚΩΔ.
A-Σ1129	0-16-129	ΣΕΤ 4ΤΕΜ: 6,8,18,25mm	ΝΑΙ	2	3253560161293

ΛΙΜΕΣ ΣΕΤ 3 ΤΕΜ

Ισχυρή ατσάλινη κατασκευή για αποτελεσματική εργασία

Εργονομική σχεδίαση λαβής που αποτρέπει το γλίστρημα του χεριού

Ελαστική επένδυση λαβής που απορροφά τους κραδασμούς

Οπή ανάρτησης για εύκολη αποθήκευση

Περιλαμβάνει: 1 στρόγγυλη,

1 τρίγωνη και μία πλακέ 150mm

Περιλαμβάνει: 1 στρόγγυλη,

1 τρίγωνη και μία πλακέ 200mm

Περιλαμβάνει: 1 στρόγγυλη,

1 τρίγωνη και μία πλακέ 200mm

Περιλαμβάνει: 1 στρόγγυλη,

1 τρίγωνη και μία πλακέ 200mm

Περιλαμβάνει: 1 στρόγγυλη,

1 τρίγωνη και μία πλακέ 200mm

Περιλαμβάνει: 1 στρόγγυλη,

1 τρίγωνη και μία πλακέ 200mm

Περιλαμβάνει: 1 στρόγγυλη,

1 τρίγωνη και μία πλακέ 200mm

Περιλαμβάνει: 1 στρόγγυλη,

1 τρίγωνη και μία πλακέ 200mm

ΚΩΔ.	ΚΩΔΙΚΟΣ	ΠΕΡΙΓΡΑΦΗ
A-Λ112	0-22-445	ΣΕΤ 3 τμχ
ΚΑΡΤΕΛΑ	ΣΥΣΚ.	ΓΡΑΜΜΩΤΟΣ ΚΩΔ.
ΝΑΙ	4	3253560224455

ΛΙΜΕΣ ΣΕΤ 3 ΤΕΜ

Ισχυρή ατσάλινη κατασκευή για αποτελεσματική εργασία

Εργονομική σχεδίαση λαβής που αποτρέπει το γλίστρημα του χεριού

Ελαστική επένδυση λαβής που απορροφά τους κραδασμούς

Οπή ανάρτησης για εύκολη αποθήκευση

Περιλαμβάνει: 1 στρόγγυλη,

1 τρίγωνη και μία πλακέ 200mm

Περιλαμβάνει: 1 στρόγγυλη,

1 τρίγωνη και μία πλακέ 200mm

Περιλαμβάνει: 1 στρόγγυλη,

1 τρίγωνη και μία πλακέ 200mm

Περιλαμβάνει: 1 στρόγγυλη,

1 τρίγωνη και μία πλακέ 200mm

Περιλαμβάνει: 1 στρόγγυλη,

1 τρίγωνη και μία πλακέ 200mm

Περιλαμβάνει: 1 στρόγγυλη,

1 τρίγωνη και μία πλακέ 200mm

Περιλαμβάνει: 1 στρόγγυλη,

1 τρίγωνη και μία πλακέ 200mm

Περιλαμβάνει: 1 στρόγγυλη,

1 τρίγωνη και μία πλακέ 200mm

ΚΩΔ.	ΚΩΔΙΚΟΣ	ΠΕΡΙΓΡΑΦΗ
A-Λ110	0-22-464	ΣΕΤ 3 τμχ
ΚΑΡΤΕΛΑ	ΣΥΣΚ.	ΓΡΑΜΜΩΤΟΣ ΚΩΔ.
ΝΑΙ	1	3253560224646

ΚΟΠΗ ΚΑΙ ΣΥΓΚΡΑΤΗΣΗ



ΛΙΜΕΣ ΣΕΤ 6 ΤΕΜ

Ισχυρή ατσάλινη κατασκευή για αποτελεσματική εργασία
Περιλαμβάνει: 1 Πλατιά, 1 Ίσια
1 Στρόγγυλη, 1 Ημιστρόγγυλη,
1 Τρίγωνη, 1 Τετράγωνη 150mm

ΚΩΔ.	ΚΩΔΙΚΟΣ	ΠΕΡΙΓΡΑΦΗ
A-Λ111	0-22-500	ΣΕΤ 6 τμχ
ΚΑΡΤΕΛΑ	ΣΥΣΚ.	ΓΡΑΜΜΩΤΟΣ ΚΩΔ.
ΝΑΙ	10	3253560225001



ΤΕΤΡΑΓΩΝΗ ΛΙΜΑ

Ισχυρή ατσάλινη κατασκευή για αποτελεσματική εργασία
Εργονομική σχεδίαση λαβής που αποτρέπει το γλίστρημα του χεριού
Ελαστική επένδυση λαβής που απορροφά τους κραδασμούς
Οπή ανάρτησης για εύκολη αποθήκευση

ΚΩΔ.	ΚΩΔΙΚΟΣ	ΠΕΡΙΓΡΑΦΗ
A-Λ099	0-22-458	150mm Μ.Δ.
ΚΑΡΤΕΛΑ	ΣΥΣΚ.	ΓΡΑΜΜΩΤΟΣ ΚΩΔ.
ΝΑΙ	3	3253560224585

ΣΤΡΟΓΓΥΛΗ ΛΙΜΑ

Ισχυρή ατσάλινη κατασκευή για κοφτερή λείανση
Εργονομική σχεδίαση λαβής που αποτρέπει το γλίστρημα του χεριού
Ελαστική επένδυση λαβής που απορροφά τους κραδασμούς
Οπή ανάρτησης για εύκολη αποθήκευση

ΚΩΔ.	ΚΩΔΙΚΟΣ	ΠΕΡΙΓΡΑΦΗ	ΚΑΡΤΕΛΑ	ΣΥΣΚ.	ΓΡΑΜΜΩΤΟΣ ΚΩΔ.
A-Λ088	0-22-443	200mm	ΝΑΙ	3	3253560224431
A-Λ086	0-22-444	200mm	ΝΑΙ	3	3253560224448

ΣΤΡΟΓΓΥΛΗ ΛΙΜΑ ΓΙΑ ΑΛΥΣΟΠΡΙΟΝΟ

Ισχυρή ατσάλινη κατασκευή για κοφτερή λείανση
Εργονομική σχεδίαση λαβής που αποτρέπει το γλίστρημα του χεριού
Ελαστική επένδυση λαβής που απορροφά τους κραδασμούς
Οπή ανάρτησης για εύκολη αποθήκευση

ΚΩΔ.	ΚΩΔΙΚΟΣ	ΠΕΡΙΓΡΑΦΗ	ΚΑΡΤΕΛΑ	ΣΥΣΚ.	ΓΡΑΜΜΩΤΟΣ ΚΩΔ.
A-Λ104	0-22-491	200mm 4,0mm	ΝΑΙ	3	3253560224912
A-Λ102	0-22-481	200mm 5,5mm	ΝΑΙ	3	3253560224813

ΤΡΙΓΩΝΗ ΛΙΜΑ ΓΙΑ ΠΡΙΟΝΙΑ

Ισχυρή ατσάλινη κατασκευή για κοφτερή λείανση
Εργονομική σχεδίαση λαβής που αποτρέπει το γλίστρημα του χεριού
Ελαστική επένδυση λαβής που απορροφά τους κραδασμούς
Οπή ανάρτησης για εύκολη αποθήκευση

ΚΩΔ.	ΚΩΔΙΚΟΣ	ΠΕΡΙΓΡΑΦΗ	ΚΑΡΤΕΛΑ	ΣΥΣΚ.	ΓΡΑΜΜΩΤΟΣ ΚΩΔ.
A-Λ101	0-22-495	150mm 10,0mm Ψ/Δ	ΝΑΙ	3	3253560224950

ΚΟΠΗ ΚΑΙ ΣΥΓΚΡΑΤΗΣΗ

ΤΡΙΓΩΝΗ ΛΙΜΑ

Ισχυρή ασάλινη κατασκευή για κοφτερή λείανση
Εργονομική σχεδίαση λαβής που αποτρέπει το γλίστρημα του χεριού
Ελαστική επένδυση λαβής που απορροφά τους κραδασμούς
Οπή ανάρτησης για εύκολη αποθήκευση



ΚΩΔ.	ΚΩΔΙΚΟΣ	ΠΕΡΙΓΡΑΦΗ	ΚΑΡΤΕΛΑ	ΣΥΣΚ.	ΓΡΑΜΜΩΤΟΣ ΚΩΔ.
A-Λ098	0-22-460	200mm Χ.Δ.	ΝΑΙ	3	3253560224608
A-Λ096	0-22-462	200mm Μ.Δ.	ΝΑΙ	3	3253560224622

ΠΛΑΤΙΑ ΛΙΜΑ

Ισχυρή ασάλινη κατασκευή για κοφτερή λείανση
Εργονομική σχεδίαση λαβής που αποτρέπει το γλίστρημα του χεριού
Ελαστική επένδυση λαβής που απορροφά τους κραδασμούς
Οπή ανάρτησης για εύκολη αποθήκευση



ΚΩΔ.	ΚΩΔΙΚΟΣ	ΠΕΡΙΓΡΑΦΗ	ΚΑΡΤΕΛΑ	ΣΥΣΚ.	ΓΡΑΜΜΩΤΟΣ ΚΩΔ.
A-Λ093	0-22-441	200mm	ΝΑΙ	3	3253560224417
A-Λ090	0-22-450	150mm	ΝΑΙ	3	3253560224509
A-Λ091	0-22-451	200mm	ΝΑΙ	3	3253560224516
A-Λ092	0-22-486	150mm	ΝΑΙ	3	3253560224868
A-Λ089	0-22-499	200mm	ΝΑΙ	3	3253560224998

ΗΜΙΚΥΚΛΙΚΗ ΛΙΜΑ

Ισχυρή ασάλινη κατασκευή για κοφτερή λείανση
Εργονομική σχεδίαση λαβής που αποτρέπει το γλίστρημα του χεριού
Ελαστική επένδυση λαβής που απορροφά τους κραδασμούς
Οπή ανάρτησης για εύκολη αποθήκευση



ΚΩΔ.	ΚΩΔΙΚΟΣ	ΠΕΡΙΓΡΑΦΗ	ΚΑΡΤΕΛΑ	ΣΥΣΚ.	ΓΡΑΜΜΩΤΟΣ ΚΩΔ.
A-Λ080	0-22-455	150mm Μ.Δ.	ΝΑΙ	3	3253560224554
A-Λ081	0-22-456	200mm Μ.Δ.	ΝΑΙ	3	3253560224561
A-Λ082	0-22-494	150mm Χ.Δ.	ΝΑΙ	3	3253560224943
A-Λ083	0-22-501	200mm Χ.Δ.	ΝΑΙ	3	3253560225018

ΣΤΡΟΓΓΥΛΗ ΡΑΣΠΑ

Ισχυρή ασάλινη κατασκευή για αποτελεσματική λείανση
Εργονομική σχεδίαση λαβής που αποτρέπει το γλίστρημα του χεριού
Ελαστική επένδυση λαβής που απορροφά τους κραδασμούς
Οπή ανάρτησης για εύκολη αποθήκευση
Χοντρό δόντι



ΚΩΔ.	ΚΩΔΙΚΟΣ	ΠΕΡΙΓΡΑΦΗ
A-P587	0-22-473	200mm

ΚΑΡΤΕΛΑ	ΣΥΣΚ.	ΓΡΑΜΜΩΤΟΣ ΚΩΔ.
ΝΑΙ	3	3253560224738

ΣΤΡΟΓΓΥΛΗ ΡΑΣΠΑ

Ισχυρή ασάλινη κατασκευή για αποτελεσματική λείανση
Εργονομική σχεδίαση λαβής που αποτρέπει το γλίστρημα του χεριού
Ελαστική επένδυση λαβής που απορροφά τους κραδασμούς
Οπή ανάρτησης για εύκολη αποθήκευση
Μεσαίο δόντι



ΚΩΔ.	ΚΩΔΙΚΟΣ	ΠΕΡΙΓΡΑΦΗ
A-P585	0-22-475	200mm

ΚΑΡΤΕΛΑ	ΣΥΣΚ.	ΓΡΑΜΜΩΤΟΣ ΚΩΔ.
ΝΑΙ	3	3253560224752

ΚΟΠΗ ΚΑΙ ΣΥΓΚΡΑΤΗΣΗ



ΗΜΙΚΥΚΛΙΚΗ ΡΑΣΠΑ

Ισχυρή ατσάλινη κατασκευή για αποτελεσματική λείανση
Εργονομική σχεδίαση λαβής που αποτρέπει το γλίστρημα του χεριού
Ελαστική επένδυση λαβής που απορροφά τους κραδασμούς
Οπή ανάρτησης για εύκολη αποθήκευση
Μεσαίο δόντι

ΚΩΔ.	ΚΩΔΙΚΟΣ	ΠΕΡΙΓΡΑΦΗ
A-P581	0-22-471	300mm
ΚΑΡΤΕΛΑ	ΣΥΣΚ.	ΓΡΑΜΜΩΤΟΣ ΚΩΔ.
ΝΑΙ	3	3253560224714



ΗΜΙΚΥΚΛΙΚΗ ΡΑΣΠΑ

Ισχυρή ατσάλινη κατασκευή για αποτελεσματική λείανση
Εργονομική σχεδίαση λαβής που αποτρέπει το γλίστρημα του χεριού
Ελαστική επένδυση λαβής που απορροφά τους κραδασμούς
Οπή ανάρτησης για εύκολη αποθήκευση
Χοντρό δόντι

ΚΩΔ.	ΚΩΔΙΚΟΣ	ΠΕΡΙΓΡΑΦΗ
A-P584	0-22-469	200mm
ΚΑΡΤΕΛΑ	ΣΥΣΚ.	ΓΡΑΜΜΩΤΟΣ ΚΩΔ.
ΝΑΙ	3	3253560224691



ΠΛΑΤΙΑ ΡΑΣΠΑ

Ισχυρή ατσάλινη κατασκευή για αποτελεσματική λείανση
Εργονομική σχεδίαση λαβής που αποτρέπει το γλίστρημα του χεριού
Ελαστική επένδυση λαβής που απορροφά τους κραδασμούς
Οπή ανάρτησης για εύκολη αποθήκευση
Μεσαίο δόντι

ΚΩΔ.	ΚΩΔΙΚΟΣ	ΠΕΡΙΓΡΑΦΗ
A-P589	0-22-467	200mm
ΚΑΡΤΕΛΑ	ΣΥΣΚ.	ΓΡΑΜΜΩΤΟΣ ΚΩΔ.
ΟΧΙ	3	3253560224677



ΠΛΑΤΙΑ ΡΑΣΠΑ

Ισχυρή ατσάλινη κατασκευή για αποτελεσματική λείανση
Εργονομική σχεδίαση λαβής που αποτρέπει το γλίστρημα του χεριού
Ελαστική επένδυση λαβής που απορροφά τους κραδασμούς
Οπή ανάρτησης για εύκολη αποθήκευση
Χοντρό δόντι

ΚΩΔ.	ΚΩΔΙΚΟΣ	ΠΕΡΙΓΡΑΦΗ
A-P591	0-22-465	200mm
ΚΑΡΤΕΛΑ	ΣΥΣΚ.	ΓΡΑΜΜΩΤΟΣ ΚΩΔ.
ΝΑΙ	3	3253560224653



ΜΕΤΑΛΛΙΚΗ SURFORM ΛΙΜΑ ΤΥΠΟΥ (ΠΛΑΝΗΣ)

Μεταλλικός σκελετός με αφαιρούμενη πίσω λαβή από κίτρινο πολυπροπυλένιο
Μπροστινή λαβή με αυλακώσεις για εργασία με μεγαλύτερη ακρίβεια.
Χρησιμοποιείται για λεπτές εργασίες ή ίσιωμα, ιδανική για λείανση ξύλου, γυψοσανίδων, πλαστικού και μεταλλικών επιφανειών.
Συμβατή με όλες τις ανταλλακτικές λάμες 250mm.

ΚΩΔ.	ΚΩΔΙΚΟΣ	ΠΕΡΙΓΡΑΦΗ
A-P026	5-21-296	255mm (μήκος λεπίδας)
ΚΑΡΤΕΛΑ	ΣΥΣΚ.	ΓΡΑΜΜΩΤΟΣ ΚΩΔ.
ΝΑΙ	2	3253565212969



ΣΤΡΟΓΓΥΛΗ SURFORM ΛΙΜΑ

Μεταλλικός σκελετός με λαβή από κίτρινο πολυπροπυλένιο.
Πολύ χρήσιμο εργαλείο για διαμόρφωση και γλυπτική, για μεγιστοποίηση οπών και λιμάρισμα κοίλων τμημάτων.
Δέχεται μακριά ανταλλακτική λάμα 250mm (κωδ.21-291).

ΚΩΔ.	ΚΩΔΙΚΟΣ	ΠΕΡΙΓΡΑΦΗ
A-P199	5-21-297	250mm(μήκος λεπίδας)
ΚΑΡΤΕΛΑ	ΣΥΣΚ.	ΓΡΑΜΜΩΤΟΣ ΚΩΔ.
ΝΑΙ	2	3253565212976

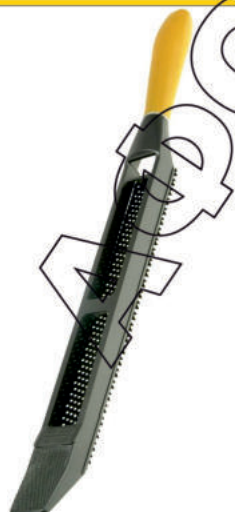

ΜΕΤΑΛΛΙΚΗ ΠΛΑΤΙΑ SURFORM ΛΙΜΑ

Μεταλλικός σκελετός με αφαιρούμενη πίσω λαβή από κίτρινο πολυπροπυλένιο
Μπροστινή λαβή με αυλακώσεις για εργασία με μεγαλύτερη ακρίβεια.
Πλεονεκτεί απέναντι στις παραδοσιακές λίμες για πολλές εργασίες μηχανικής κατεργασίας και φινιρίσματος.
Δέχεται όλες τις λάμες μήκους 250mm.

ΚΩΔ.	ΚΩΔΙΚΟΣ	ΠΕΡΙΓΡΑΦΗ
A-P200	5-21-295	255mm(μήκος λεπίδας)
ΚΑΡΤΕΛΑ	ΣΥΣΚ.	ΓΡΑΜΜΩΤΟΣ ΚΩΔ.
ΝΑΙ	2	3253565212952



ΚΟΠΗ ΚΑΙ ΣΥΓΚΡΑΤΗΣΗ



ΜΕΤΑΛΛΙΚΗ SURFORM ΠΛΑΝΗ
 Ράσπα που μετατρέπεται σε λίμα.
 Βαμμένο μεταλλικό σώμα, λαβή από συνθετικό υλικό.
 Η μετατροπή γίνεται σε δύο θέσεις: κάθετα χρησιμοποιείται σαν ράσπα και οριζόντια σαν λίμα.
 Δέχεται λάμα των 250 mm.
 Διατίθεται με standard λάμα 5-21-293.

ΚΩΔ.	ΚΩΔΙΚΟΣ	ΠΕΡΙΓΡΑΦΗ
A-P027	5-21-122	255mm(μήκος λεπίδας)
ΚΑΡΤΕΛΑ	ΣΥΣΚ.	ΓΡΑΜΜΩΤΟΣ ΚΩΔ.
ΝΑΙ	2	3253565211221



ΜΙΚΡΗ SURFORM ΠΛΑΝΗ
 Σώμα από συνθετικό υλικό.
 Ταχύτατη τοποθέτηση και αφαίρεση της λάμας.
 Μπορεί να χρησιμοποιηθεί με το ένα χέρι και γι'αυτό είναι πολύ εύχρηστη.
 Δέχεται όλες τις λάμες μήκους 140mm.

ΚΩΔ.	ΚΩΔΙΚΟΣ	ΠΕΡΙΓΡΑΦΗ
A-P033	5-21-104	140mm(μήκος λεπίδας)
ΚΑΡΤΕΛΑ	ΣΥΣΚ.	ΓΡΑΜΜΩΤΟΣ ΚΩΔ.
ΝΑΙ	6	3253565211047



ΜΙΚΡΗ ΜΕΤΑΛΛΙΚΗ SURFORM ΠΛΑΝΗ
 Μεταλλικός, εργονομικός σκελετός.
 Ταχύτατη τοποθέτηση και αφαίρεση της λάμας με ένα παξιμάδι.
 Πρακτική και εύχρηστη, μπορεί να χρησιμοποιηθεί με το ένα χέρι.
 Ιδανική για στογγυλοποίηση αιχμών, ίσιωμα επιστρωμένων υλικών φινιρίσματα σε τοίχους μετά από επιδιορθώσεις.
 Δέχεται λάμα μήκους 140 mm.

ΚΩΔ.	ΚΩΔΙΚΟΣ	ΠΕΡΙΓΡΑΦΗ
A-P028	5-21-399	140mm(μήκος λεπίδας)
ΚΑΡΤΕΛΑ	ΣΥΣΚ.	ΓΡΑΜΜΩΤΟΣ ΚΩΔ.
ΝΑΙ	2	3253565213997

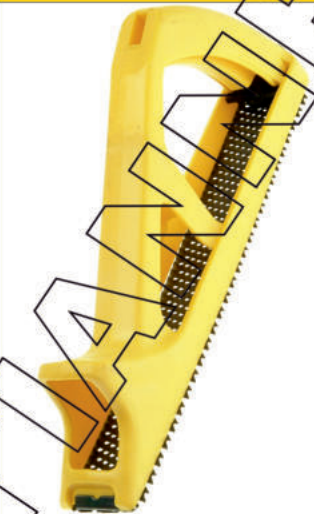

ΡΑΣΠΑ SURFORM
 Σώμα από συνθετικό υλικό.
 Ταχύτατη τοποθέτηση και αφαίρεση της λάμας. Πολύ πρακτική.
 Πλεονεκτεί απέναντι στις παραδοσιακές λίμες για πολλές εργασίες.
 Δέχεται όλες τις λάμες μήκους 250mm.

ΚΩΔ.	ΚΩΔΙΚΟΣ	ΠΕΡΙΓΡΑΦΗ
A-P036	5-21-103	255mm(μήκος λεπίδας)
ΚΑΡΤΕΛΑ	ΣΥΣΚ.	ΓΡΑΜΜΩΤΟΣ ΚΩΔ.
ΝΑΙ	6	3253565211030



ΡΑΣΠΑ SURFORM ΙΣΙΑ
 Σώμα από συνθετικό υλικό.
 Ταχύτατη τοποθέτηση και αφαίρεση της λάμας.
 Πλεονεκτεί απέναντι στις παραδοσιακές λίμες για πολλές εργασίες.
 Δέχεται όλες τις λάμες μήκους 140mm.

ΚΩΔ.	ΚΩΔΙΚΟΣ	ΠΕΡΙΓΡΑΦΗ
A-P310	5-21-102	140mm(μήκος λεπίδας)
ΚΑΡΤΕΛΑ	ΣΥΣΚ.	ΓΡΑΜΜΩΤΟΣ ΚΩΔ.
ΝΑΙ	6	3253565211023



ΡΑΣΠΑ ΞΥΣΤΡΑ SURFORM
 Εργαλείο σχεδιασμένο για γενική χρήση.
 Λαβή μεγάλης αντοχής από συνθετικό υλικό.
 Καμπύλη λάμα που αλλάζει με μια απλή ώθηση.
 Μπορεί να χρησιμοποιηθεί σε διάφορα υλικά.
 Δέχεται τη λάμα των 65 mm (21-515).

ΚΩΔ.	ΚΩΔΙΚΟΣ	ΠΕΡΙΓΡΑΦΗ
A-P029	5-21-115	65mm(μήκος λεπίδας)
ΚΑΡΤΕΛΑ	ΣΥΣΚ.	ΓΡΑΜΜΩΤΟΣ ΚΩΔ.
ΝΑΙ	6	3253565211153



ΑΝΤΑΛΛΑΚΤΙΚΗ ΛΑΜΑ SURFORM STANDARD
 Standard λάμα για ίσια λίμα 250 mm.
 Ειδική για μαλακά μέταλλα, σκληρά πλαστικά, φύλλα πλαστικού κ.λπ.
 Προσαρμόζεται στις ράσπες και λίμες SURFORM με κωδικούς: 21-122, 21-295, 21-296, 21-103.

ΚΩΔ.	ΚΩΔΙΚΟΣ	ΠΕΡΙΓΡΑΦΗ
A-P030	5-21-293	42x250mm
ΚΑΡΤΕΛΑ	ΣΥΣΚ.	ΓΡΑΜΜΩΤΟΣ ΚΩΔ.
ΝΑΙ	12	3253565212938



ΑΝΤΑΛΛΑΚΤΙΚΗ ΛΑΜΑ SURFORM
 Λάμα SURFORM για τη ράσπα 21-295, 21-296, 21-122 & 21-103
 Ιδανική για πλήθος υλικών όπως ξύλο, χαλκό, πλαστικό κλπ

ΚΩΔ.	ΚΩΔΙΚΟΣ	ΠΕΡΙΓΡΑΦΗ
A-M3523	5-21-393	42x250mm
ΚΑΡΤΕΛΑ	ΣΥΣΚ.	ΓΡΑΜΜΩΤΟΣ ΚΩΔ.
ΝΑΙ	12	3253565213935

ΚΟΠΗ ΚΑΙ ΣΥΓΚΡΑΤΗΣΗ



ΑΝΤΑΛΛΑΚΤΙΚΗ ΛΑΜΑ SURFORM
Λάμα SURFORM για τη ράσπα 21-399
Ιδανική για πλήθος υλικών όπως ξύλο, χαλκό, πλαστικό κλπ

ΚΩΔ.	ΚΩΔΙΚΟΣ	ΠΕΡΙΓΡΑΦΗ
A-P031	5-21-398	42x140mm
ΚΑΡΤΕΛΑ	ΣΥΣΚ.	ΓΡΑΜΜΩΤΟΣ ΚΩΔ.
ΝΑΙ	12	3253565213980



ΑΝΤΑΛΛΑΚΤΙΚΗ ΚΑΜΠΥΛΗ ΛΑΜΑ SURFORM

Καμπύλη λάμα 250 mm ιδανική για πλήθος υλικών όπως ξύλο, χαλκό, πλαστικό κλπ
Προσαρμόζεται στις ράσπες και λίμες SURFORM με κωδικούς: 21-122, 21-295, 21-296, 21-203

ΚΩΔ.	ΚΩΔΙΚΟΣ	ΠΕΡΙΓΡΑΦΗ
A-P076	5-21-299	39x250mm
ΚΑΡΤΕΛΑ	ΣΥΣΚ.	ΓΡΑΜΜΩΤΟΣ ΚΩΔ.
ΝΑΙ	12	3253565212990



ΑΝΤΑΛΛΑΚΤΙΚΗ ΣΤΡΟΓΓΥΛΗ ΛΑΜΑ SURFORM

Στρογγυλή λάμα 250 mm.
Προσαρμόζεται στη στρογγυλή λίμα SURFORM 21-297.
Ιδανική για PVC, πλαστικό, ξύλο, χαλκό

ΚΩΔ.	ΚΩΔΙΚΟΣ	ΠΕΡΙΓΡΑΦΗ
A-P024	5-21-291	15x250mm
ΚΑΡΤΕΛΑ	ΣΥΣΚ.	ΓΡΑΜΜΩΤΟΣ ΚΩΔ.
ΝΑΙ	6	3253565212914



ΑΝΤΑΛΛΑΚΤΙΚΗ ΛΑΜΑ ΕΥΣΤΡΑΣ SURFORM

Μικρή καμπυλωτή λάμα για τριμάρισμα.
Ιδανική για ράσπα 21-115
Λειτουργεί κατά το τράβηγμα

ΚΩΔ.	ΚΩΔΙΚΟΣ	ΠΕΡΙΓΡΑΦΗ
A-P032	5-21-515	42x63mm
ΚΑΡΤΕΛΑ	ΣΥΣΚ.	ΓΡΑΜΜΩΤΟΣ ΚΩΔ.
ΝΑΙ	12	3253565215151

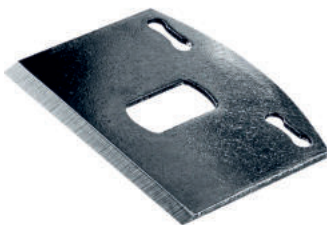

ΑΝΤΑΛΛΑΚΤΙΚΗ ΛΑΜΑ
Για παστράγγουλα type 151, 151P
με κωδικούς 1-12-151, 1-12-152
ΚΩΔΙΚΟΣ ΠΡΟΣ ΚΑΤΑΡΓΗΣΗ

ΚΩΔ.	ΚΩΔΙΚΟΣ	ΠΕΡΙΓΡΑΦΗ
A-P025	1-12-350	55mm
ΚΑΡΤΕΛΑ	ΣΥΣΚ.	ΓΡΑΜΜΩΤΟΣ ΚΩΔ.
ΟΧΙ	6	3253561123504



ΠΑΣΤΡΑΓΓΟΥΛΟ 151
Χυτοπρεσσαριστό παστράγγουλο.
Χυτοπρεσσαριστό στοπ.
Ρύθμιση λάμας με δύο ρεκτιφιρισμένους κοχλίες.
Δέχεται ανταλλακτική λάμα 1-12-350

ΚΩΔ.	ΚΩΔΙΚΟΣ	ΠΕΡΙΓΡΑΦΗ
A-P039	1-12-151	55mm
ΚΑΡΤΕΛΑ	ΣΥΣΚ.	ΓΡΑΜΜΩΤΟΣ ΚΩΔ.
ΟΧΙ	1	5000366121512



ΡΟΚΑΝΙ 102
Μικρό ροκάνι με χυτοπρεσσαριστή βάση.
Φινίρισμα από μαύρη λάκα.
Θέση λάμας στις 21°.
Χειροκίνητη ρύθμιση του βάθους κοπής και της στρέψης.
Στοπ από χυτοσίδηρο.
Δέχεται λάμες 0-12-202

ΚΩΔ.	ΚΩΔΙΚΟΣ	ΠΕΡΙΓΡΑΦΗ
A-P317	1-12-102	140mm
ΚΑΡΤΕΛΑ	ΣΥΣΚ.	ΓΡΑΜΜΩΤΟΣ ΚΩΔ.
ΝΑΙ	1	3253561121029



ΓΚΙΝΟΣΟ ΒΑΡΕΟΥ ΤΥΠΟΥ
Ρεκτιφιρισμένη βάση από χυτοσίδηρο με 2 αυλάκια/2 θέσεις κοπής: η κεντρική θέση χρησιμοποιείται σαν κλασικό γκινόσο και η πάνω λάμα χρησιμοποιείται για εργασίες με γωνία. Ρύθμιση βάθους κοπής με μοχλό. Ρύθμιση 4 θέσεων για σόκορο. Μέτρηση βάθους κοπής και πλευρική ευθυγράμμιση. Χυτοπρεσσαριστό στοπ και ρεκτιφιρισμένο δεξί πλαινό.
Ανταλλακτική λάμα 1-12-333

ΚΩΔ.	ΚΩΔΙΚΟΣ	ΠΕΡΙΓΡΑΦΗ
A-P016	1-12-078	254mm
ΚΑΡΤΕΛΑ	ΣΥΣΚ.	ΓΡΑΜΜΩΤΟΣ ΚΩΔ.
ΟΧΙ	1	3253561120787

ΚΟΠΗ ΚΑΙ ΣΥΓΚΡΑΤΗΣΗ

ΡΟΚΑΝΙ RB5

Μικρό ροκάνι με εναλλάξιμες λάμες.
Διπλή χρήση: λάμα στο άκρο και λάμα στην κεντρική θέση.
Ρύθμιση βάθους κοπής με ροδέλα.
Ανταλλακτική λάμα στη λαβή.
Ρεκτιφιαρισμένη βάση.
Διατίθεται με δύο λάμες RB 108.
Ταχεία αντικατάσταση της λάμας.
Δέχεται λάμες 0-12-376, 0-12-378 και 0-12-379



ΚΩΔ.	ΚΩΔΙΚΟΣ	ΠΕΡΙΓΡΑΦΗ
A-P011	0-12-105	150mm
ΚΑΡΤΕΛΑ	ΣΥΣΚ.	ΓΡΑΜΜΩΤΟΣ ΚΩΔ.
ΝΑΙ	2	32535650121051

ΡΟΚΑΝΙ 110

Μικρό ροκάνι με χυτοπρεσσαριστή βάση.
Φινίρισμα από μαύρη λάκα.
Θέση λάμας στις 21°.
Χειροκίνητη ρύθμιση του βάθους κοπής και της στρέψης.
Στοπ από λακκωρισμένο αλουμίνιο.
Ρεκτιφιαρισμένα πλαινά.
Δέχεται λάμες 0-12-339



ΚΩΔ.	ΚΩΔΙΚΟΣ	ΠΕΡΙΓΡΑΦΗ
A-P319	1-12-116	180mm
ΚΑΡΤΕΛΑ	ΣΥΣΚ.	ΓΡΑΜΜΩΤΟΣ ΚΩΔ.
ΝΑΙ	1	3253561121166

ΡΟΚΑΝΙ ΧΟΥΦΤΑΣ ΠΛΗΡΩΣ ΡΥΘΜΙΖΟΜΕΝΟ

Μικρό επαγγελματικό ροκάνι με βάση από χυτοσίδηρο.
Ταχεία ρύθμιση με σιδερένια ροδέλα ρύθμισης βάθους.
Μοχλός στρέψης, απαλή ρύθμιση για εργασίες φινιρίσματος ή προλειανσης.
Χυτοπρεσσαριστό στοπ.
Ρεκτιφιαρισμένα πλαινά και εγχοπές για καλύτερο χειρισμό στην εργασία.
Ανταλλακτική λάμα 0-12-508



ΚΩΔ.	ΚΩΔΙΚΟΣ	ΠΕΡΙΓΡΑΦΗ
A-P304	1-12-020	160mm
ΚΑΡΤΕΛΑ	ΣΥΣΚ.	ΓΡΑΜΜΩΤΟΣ ΚΩΔ.
ΝΑΙ	1	3253561120206

ΡΟΚΑΝΙ ΓΙΑ ΚΑΠΛΑΜΑΔΕΣ ΠΛΗΡΩΣ ΡΥΘΜΙΖΟΜΕΝΟ

Ίδια χαρακτηριστικά με το ροκάνι χούφτας 1-12-020, αλλά χωρίς μοχλό στρέψης.
Λάμα σε κλίση 13°.
Δέχεται λάμες 0-12-504



ΚΩΔ.	ΚΩΔΙΚΟΣ	ΠΕΡΙΓΡΑΦΗ
A-P318	1-12-060	152mm
ΚΑΡΤΕΛΑ	ΣΥΣΚ.	ΓΡΑΜΜΩΤΟΣ ΚΩΔ.
ΝΑΙ	1	3253561120602

ΡΟΚΑΝΙ HANDYMAN

Ρυθμιζόμενο επαγγελματικό ροκάνι, βάση ρεκτιφιαρισμένη, σταθερή θέση λάμας.
Ρύθμιση βάθους για όλους τους τύπους ξύλου και διαφορετικές εργασίες.
Ατσάλι χρωμιωμένου άνθρακα για διατήρηση κοφτερών ακμών.
Βίδα ρύθμισης βάθους λάμας.
Δυνατότητα μετακίνησης χάρη σε 2 βίδες που συγκρατούν τον οδηγό στη βάση 50χιλ. φάρδος λάμας, δέχεται λάμες 0-12-313, 1-12-313



ΚΩΔ.	ΚΩΔΙΚΟΣ	ΠΕΡΙΓΡΑΦΗ
A-P300	1-12-203	240mm
ΚΑΡΤΕΛΑ	ΣΥΣΚ.	ΓΡΑΜΜΩΤΟΣ ΚΩΔ.
ΝΑΙ	1	5000366122038

ΡΟΚΑΝΙ HANDYMAN

Ρυθμιζόμενο επαγγελματικό ροκάνι, βάση ρεκτιφιαρισμένη, σταθερή θέση λάμας.
Ρύθμιση βάθους για όλους τους τύπους ξύλου και διαφορετικές εργασίες.
Ατσάλι χρωμιωμένου άνθρακα για διατήρηση κοφτερών ακμών.
Βίδα ρύθμισης βάθους λάμας.
Δυνατότητα μετακίνησης χάρη σε 2 βίδες που συγκρατούν τον οδηγό στη βάση 50χιλ. φάρδος λάμας, δέχεται λάμες 0-12-313, 1-12-313



ΚΩΔ.	ΚΩΔΙΚΟΣ	ΠΕΡΙΓΡΑΦΗ
A-P301	1-12-204	250mm
ΚΑΡΤΕΛΑ	ΣΥΣΚ.	ΓΡΑΜΜΩΤΟΣ ΚΩΔ.
ΝΑΙ	1	5000366122045

ΡΟΚΑΝΙ HANDYMAN

Ρυθμιζόμενο επαγγελματικό ροκάνι, βάση ρεκτιφιαρισμένη, σταθερή θέση λάμας.
Ρύθμιση βάθους για όλους τους τύπους ξύλου και διαφορετικές εργασίες.
Ατσάλι χρωμιωμένου άνθρακα για διατήρηση κοφτερών ακμών.
Βίδα ρύθμισης βάθους λάμας.
Δυνατότητα μετακίνησης χάρη σε 2 βίδες που συγκρατούν τον οδηγό στη βάση 50χιλ. φάρδος λάμας, δέχεται λάμες 0-12-313, 1-12-313

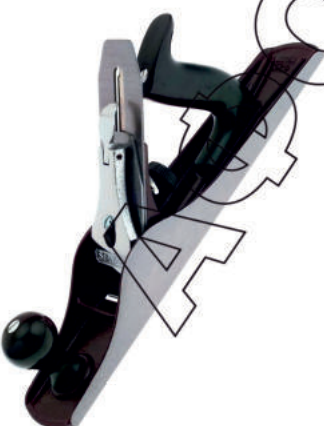

ΚΩΔ.	ΚΩΔΙΚΟΣ	ΠΕΡΙΓΡΑΦΗ
A-P302	1-12-205	355mm
ΚΑΡΤΕΛΑ	ΣΥΣΚ.	ΓΡΑΜΜΩΤΟΣ ΚΩΔ.
ΝΑΙ	1	5000366122052

ΡΟΚΑΝΙ BAILEY N° 4

Επαγγελματικό πλήρως ρυθμιζόμενο ροκάνι. Ροδέλα ρύθμισης βάθους κοπής μοχλός στρέψης, κοχλίας κίνησης βάσης που επιτρέπει την αύξομειωση αυλακιού Φινίρισμα από μαύρη λάκα. Βάση χυτοπρεσσαριστή, ρεκτιφιαρισμένη στις 3 πλευρές. Δέχεται 0-12-313, 1-12-313.



ΚΩΔ.	ΚΩΔΙΚΟΣ	ΠΕΡΙΓΡΑΦΗ
A-P311	1-12-004	245mm
ΚΑΡΤΕΛΑ	ΣΥΣΚ.	ΓΡΑΜΜΩΤΟΣ ΚΩΔ.
ΝΑΙ	1	5000366120041

ΚΟΠΗ ΚΑΙ ΣΥΓΚΡΑΤΗΣΗ



ΛΑΜΕΣ ΓΙΑ ΓΚΙΝΟΣΟ
Κατάλληλη για τον κωδ. 1-12-078

ΚΩΔ.	ΚΩΔΙΚΟΣ	ΠΕΡΙΓΡΑΦΗ
A-P018	1-12-333	38x105mm
ΚΑΡΤΕΛΑ	ΣΥΣΚ.	ΓΡΑΜΜΩΤΟΣ ΚΩΔ.
ΝΑΙ	1	3253561123337



ΡΟΚΑΝΙ BAILEY JACK N° 5
Επαγγελματικό πλήρως ρυθμιζόμενο ροκάνι. Ροδέλα ρύθμισης βάθους κοπής, μοχλός στρέψης, κοχλίας κίνησης βάσης που επιτρέπει την αύξηση ή τη μείωση του αυλακιού. Επιχρωμιωμένο στοπ. Φινίρισμα από μαύρη λάκα. Χυτοπρεσσαριστή βάση, ρεκτιφιαρισμένη στις 3 πλευρές. Λαβή από συνθετικό υλικό. Δέχεται λάμες 0-12-313, 1-12-313.

ΚΩΔ.	ΚΩΔΙΚΟΣ	ΠΕΡΙΓΡΑΦΗ
A-P014	1-12-005	355mm
ΚΑΡΤΕΛΑ	ΣΥΣΚ.	ΓΡΑΜΜΩΤΟΣ ΚΩΔ.
ΝΑΙ	1	5000366120058



ΛΑΜΕΣ ΓΙΑ ΡΟΚΑΝΙΑ ΜΕ ΕΝΑΛΛΑΞΙΜΕΣ ΛΑΜΕΣ RB5 & RB10
Κατασκευασμένες στην Αγγλία, ατσάλι χρωμιωμένου άνθρακα για άριστη διατήρηση ακμών. Ανταλλακτικές λάμες για ροκάνια με εναλλάξιμες λάμες RB10 και RB5.

ΚΩΔ.	ΚΩΔΙΚΟΣ	ΠΕΡΙΓΡΑΦΗ
A-P072	0-12-378	50mm
ΚΑΡΤΕΛΑ	ΣΥΣΚ.	ΓΡΑΜΜΩΤΟΣ ΚΩΔ.
ΝΑΙ	5	3253560123789



ΛΑΜΑ ΓΙΑ ΡΟΚΑΝΙ ΧΟΥΦΤΑΣ 110
Ατσάλι χρωμιωμένου άνθρακα για άριστη διατήρηση ακμών. Προσαρμοσμένη στις 25 μοίρες έτοιμη για ακόνισμα Διαστ. 40 χιλ., για το ροκάνι 1-12-116

ΚΩΔ.	ΚΩΔΙΚΟΣ	ΠΕΡΙΓΡΑΦΗ
A-P022	0-12-330	40mm
ΚΑΡΤΕΛΑ	ΣΥΣΚ.	ΓΡΑΜΜΩΤΟΣ ΚΩΔ.
ΝΑΙ	1	3253560123307



ΛΑΜΑ ΓΙΑ ΡΟΚΑΝΙ
Προσαρμοσμένη στις 25 μοίρες έτοιμη για ακόνισμα Ατσάλι χρωμιωμένου άνθρακα για άριστη διατήρηση ακμών. Διάστ.: 44χιλ. για τα ροκάνια 1-12-203, 1-12-003
ΚΩΔΙΚΟΣ ΠΡΟΣ ΚΑΤΑΡΓΗΣΗ

ΚΩΔ.	ΚΩΔΙΚΟΣ	ΠΕΡΙΓΡΑΦΗ
A-P077	0-12-312	44mm N3
ΚΑΡΤΕΛΑ	ΣΥΣΚ.	ΓΡΑΜΜΩΤΟΣ ΚΩΔ.
ΝΑΙ	1	



ΛΑΜΕΣ ΓΙΑ ΡΟΚΑΝΙΑ BAILEY
Εξ ολοκλήρου νέα σχεδίαση και κατασκευή με σκληρυμένη επιφάνεια και ειδική κατεργασία

ΚΩΔ.	ΚΩΔΙΚΟΣ	ΠΕΡΙΓΡΑΦΗ
A-P017	0-12-313	50mm
ΚΑΡΤΕΛΑ	ΣΥΣΚ.	ΓΡΑΜΜΩΤΟΣ ΚΩΔ.
ΝΑΙ	6	3253560123130



1860 first plane of the Bailey/Stanley series

ΚΟΠΗ ΚΑΙ ΣΥΓΚΡΑΤΗΣΗ

ΣΦΙΓΚΤΗΡΑΣ ΦΑΤΜΑΧ ΣΚΑΝΔΑΛΗΣ S, ΔΥΝΑΜΗ ΣΥΓΚΡΑΤΗΣΗΣ 15Kg

Χρησιμοποιείται για λεπτές εργασίες, χειροτεχνήματα και μοντελισμό.

Επικάλυψη από μαλακό ελαστικό (μεγάλου μεγέθους) στις σιαγώνες που δεν αφήνουν σημάδια στο υλικό

Στιβαρή δομή, ενισχυμένη ράβδος από χάλυβα ψυχρής έλασης και ειδικής θερμικής επεξεργασίας

Πρακτική λαβή για να διευκολύνει την σύσφιξη μόνο με το ένα χέρι.

Αναστρέψιμες σιαγώνες χωρίς εργαλείο



ΚΩΔ.	ΚΩΔΙΚΟΣ	ΠΕΡΙΓΡΑΦΗ	ΚΑΡΤΕΛΑ	ΣΥΣΚ.	ΓΡΑΜΜΩΤΟΣ ΚΩΔ.
A-Σ1137	FMHT0-83231	Ικανότητα σύσφιξης 120mm Δυνατότητα επέκτασης 76-195mm	ΝΑΙ	6	3253560832315

ΣΦΙΓΚΤΗΡΑΣ ΦΑΤΜΑΧ ΣΚΑΝΔΑΛΗΣ M, ΔΥΝΑΜΗ ΣΥΓΚΡΑΤΗΣΗΣ 45Kg

Χρησιμοποιούνται για πληθώρα εργασιών, χειροτεχνήματα, μοντελισμό, DIY.

Επικάλυψη από μαλακό ελαστικό (μεγάλου μεγέθους) στις σιαγώνες που δεν αφήνει σημάδια στο υλικό. Στιβαρή δομή, ενισχυμένη ράβδος από χάλυβα ψυχρής έλασης και ειδικής θερμικής επεξεργασίας

Πρακτική λαβή για σύσφιξη με το ένα χέρι, αναστρέψιμες σιαγώνες χωρίς εργαλείο



ΚΩΔ.	ΚΩΔΙΚΟΣ	ΠΕΡΙΓΡΑΦΗ	ΚΑΡΤΕΛΑ	ΣΥΣΚ.	ΓΡΑΜΜΩΤΟΣ ΚΩΔ.
A-Σ1144	FMHT0-83232	Ικανότητα σύσφιξης 150mm Δυνατότητα επέκτασης 136-270mm	ΝΑΙ	4	3253560832322
A-Σ1130	FMHT0-83233	Ικανότητα σύσφιξης 300mm Δυνατότητα επέκτασης 130-420mm	ΝΑΙ	4	3253560832339

ΣΦΙΓΚΤΗΡΑΣ ΦΑΤΜΑΧ ΣΚΑΝΔΑΛΗΣ L, ΔΥΝΑΜΗ ΣΥΓΚΡΑΤΗΣΗΣ 135Kg

Χρησιμοποιούνται για πληθώρα εργασιών, χειροτεχνήματα, μοντελισμό, DIY.

Επικάλυψη από μαλακό ελαστικό (μεγάλου μεγέθους) στις σιαγώνες που δεν αφήνει σημάδια στο υλικό. Στιβαρή δομή, ενισχυμένη ράβδος από χάλυβα ψυχρής έλασης και ειδικής θερμικής επεξεργασίας

Πρακτική λαβή για σύσφιξη με το ένα χέρι, αναστρέψιμες σιαγώνες χωρίς εργαλείο



ΚΩΔ.	ΚΩΔΙΚΟΣ	ΠΕΡΙΓΡΑΦΗ	ΚΑΡΤΕΛΑ	ΣΥΣΚ.	ΓΡΑΜΜΩΤΟΣ ΚΩΔ.
A-Σ1136	FMHT0-83234	Ικανότητα σύσφιξης 150mm Δυνατότητα επέκτασης 175-330mm	ΝΑΙ	4	3253560832346
A-Σ1161	FMHT0-83235	Ικανότητα σύσφιξης 300mm Δυνατότητα επέκτασης 175-480mm	ΝΑΙ	4	3253560832353
A-Σ1162	FMHT0-83236	Ικανότητα σύσφιξης 600mm Δυνατότητα επέκτασης 175-780mm	ΝΑΙ	4	3253560832360
A-Σ1163	FMHT0-83237	Ικανότητα σύσφιξης 900mm Δυνατότητα επέκτασης 175-1080mm	ΝΑΙ	2	3253560832377

ΣΦΙΓΚΤΗΡΑΣ ΦΑΤΜΑΧ ΣΚΑΝΔΑΛΗΣ XL, ΔΥΝΑΜΗ ΣΥΓΚΡΑΤΗΣΗΣ 270Kg

Χρησιμοποιούνται για πληθώρα εργασιών, χειροτεχνήματα, μοντελισμό, DIY.

Επικάλυψη από μαλακό ελαστικό (μεγάλου μεγέθους) στις σιαγώνες που δεν αφήνει σημάδια στο υλικό. Στιβαρή δομή, ενισχυμένη ράβδος από χάλυβα ψυχρής έλασης και ειδικής θερμικής επεξεργασίας

Πρακτική λαβή για σύσφιξη με το ένα χέρι, αναστρέψιμες σιαγώνες χωρίς εργαλείο



ΚΩΔ.	ΚΩΔΙΚΟΣ	ΠΕΡΙΓΡΑΦΗ	ΚΑΡΤΕΛΑ	ΣΥΣΚ.	ΓΡΑΜΜΩΤΟΣ ΚΩΔ.
A-Σ1131	FMHT0-83238	Ικανότητα σύσφιξης 150mm Δυνατότητα επέκτασης 220-390mm	ΝΑΙ	4	3253560832384
A-Σ1132	FMHT0-83239	Ικανότητα σύσφιξης 300mm Δυνατότητα επέκτασης 220-540mm	ΝΑΙ	4	3253560832391
A-Σ1133	FMHT0-83240	Ικανότητα σύσφιξης 600mm Δυνατότητα επέκτασης 220-840mm	ΝΑΙ	4	3253560832407
A-Σ1134	FMHT0-83241	Ικανότητα σύσφιξης 900mm Δυνατότητα επέκτασης 220-1140mm	ΝΑΙ	4	3253560832414
A-Σ1135	FMHT0-83242	Ικανότητα σύσφιξης 1250mm Δυνατότητα επέκτασης 220-1490mm	ΝΑΙ	2	3253560832421



ΚΟΠΗ ΚΑΙ ΣΥΓΚΡΑΤΗΣΗ



ΣΦΙΓΚΤΗΡΕΣ ΕΛΑΤΗΡΙΟΥ ΣΕΤ 16ΤΕΜ
 Ιδανικοί για ελαφρύ κράτημα & σύσφιξη
 Ελατήριο ψυχρής διέλασης, ενισχυμένη
 κατασκευή από νάιλον
 Περιστρεφόμενες σιαγόνες σύσφιξης με
 οδοντωτή επιφάνεια για σταθερή
 συγκράτηση.
 Το σετ περιλαμβάνει διαφορετικά μεγέθη
 για πλήθος εργασιών: 2 τεμ 19mm
 2 τεμ 25mm, 2 τεμ 38mm, 2 τεμ 63mm
 και 2 τεμ 75mm

ΚΩΔ.	ΚΩΔΙΚΟΣ	ΠΕΡΙΓΡΑΦΗ
A-Σ1101	STHT0-83094	Σετ 16 τμχ
ΚΑΡΤΕΛΑ	ΣΥΣΚ.	ΓΡΑΜΜΩΤΟΣ ΚΩΔ.
ΝΑΙ	1	3253560830946

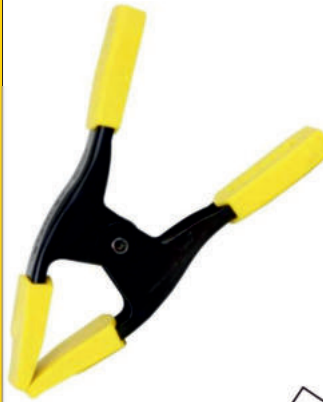

ΣΦΙΓΚΤΗΡΑΣ ΕΛΑΤΗΡΙΟΥ
 Μεταλλική κατασκευή, σιαγόνες με επένδυση
 που δεν φθείρουν και δεν καταστρέφουν την
 επιφάνεια εργασίας.
 Εργονομική λαβή για ασφαλή εφαρμογή
 Ελατήριο ψυχρής διέλασης για μεγάλη
 διάρκεια ζωής

ΚΩΔ.	ΚΩΔΙΚΟΣ	ΠΕΡΙΓΡΑΦΗ
A-Σ1152	9-83-880	σύσφιξη 50mm
ΚΑΡΤΕΛΑ	ΣΥΣΚ.	ΓΡΑΜΜΩΤΟΣ ΚΩΔ.
ΝΑΙ	30	3253560830809
ΚΩΔ.	ΚΩΔΙΚΟΣ	ΠΕΡΙΓΡΑΦΗ
A-Σ1180	9-83-079	σύσφιξη 25mm
ΚΑΡΤΕΛΑ	ΣΥΣΚ.	ΓΡΑΜΜΩΤΟΣ ΚΩΔ.
ΝΑΙ	50	3253560830793



ΣΦΙΓΚΤΗΡΕΣ ΕΛΑΤΗΡΙΟΥ
 Επιτρέπει την σύσφιξη με ακρίβεια
 Μαλακές λαβές από καουτσούκ
 ανοίγουν γρήγορα για την
 απελευθέρωση του σφιγκτήρα
 Μεγάλες σιαγόνες για μέγιστη ευελιξία
 και σταθερότητα
 Άκρες σιαγόνων με πλαστική επένδυση

ΚΩΔ.	ΚΩΔΙΚΟΣ	ΠΕΡΙΓΡΑΦΗ
A-Σ1138	STHT0-83199	σύσφιξη 50mm
ΚΑΡΤΕΛΑ	ΣΥΣΚ.	ΓΡΑΜΜΩΤΟΣ ΚΩΔ.
ΟΧΙ	6	3253560831998



ΣΦΙΓΚΤΗΡΕΣ ΕΛΑΤΗΡΙΟΥ
 Επιτρέπει την σύσφιξη με ακρίβεια
 Μαλακές λαβές από καουτσούκ
 ανοίγουν γρήγορα για την
 απελευθέρωση του σφιγκτήρα
 Μεγάλες σιαγόνες για μέγιστη ευελιξία
 και σταθερότητα
 Άκρες σιαγόνων με πλαστική επένδυση

ΚΩΔ.	ΚΩΔΙΚΟΣ	ΠΕΡΙΓΡΑΦΗ
A-Σ1139	STHT0-83200	σύσφιξη 100mm
ΚΑΡΤΕΛΑ	ΣΥΣΚ.	ΓΡΑΜΜΩΤΟΣ ΚΩΔ.
ΟΧΙ	6	3253560832001



ΣΦΙΓΚΤΗΡΕΣ F ΤΥΠΟΥ F

Μεταλλική σχεδίαση για δύναμη και αντοχή, δυνατή ασφάλιση του υλικού.
 Ενισχυμένη μεταλλική ράβδος που δεν επιτρέπει το γλίστρημα σε περίπτωση υψηλής πίεσης.
 Μαλακή εργονομική λαβή για μεγαλύτερη άνεση.
 Ελαστική επένδυση σιαγόνων για προστασία του υλικού.

ΚΩΔ.	ΚΩΔΙΚΟΣ	ΠΕΡΙΓΡΑΦΗ	ΚΑΡΤΕΛΑ	ΣΥΣΚ.	ΓΡΑΜΜΩΤΟΣ ΚΩΔ.
A-Σ1140	FMHT0-83244	Ικανότητα σφυγκτήρα 200mm Δύναμη συγκράτησης 635kg	ΟΧΙ	8	3253560832445
A-Σ1141	FMHT0-83245	Ικανότητα σφυγκτήρα 400mm Δύναμη συγκράτησης 635kg	ΟΧΙ	8	3253560832452
A-Σ1142	FMHT0-83246	Ικανότητα σφυγκτήρα 600mm Δύναμη συγκράτησης 635kg	ΟΧΙ	6	3253560832469
A-Σ1143	FMHT0-83247	Ικανότητα σφυγκτήρα 800mm Δύναμη συγκράτησης 635kg	ΟΧΙ	4	3253560832476

ΣΦΙΓΚΤΗΡΕΣ ΤΥΠΟΥ C MAXSTEEL®

Φινίρισμα για υψηλή ευκρίνεια και αντίσταση στη διάβρωση
 Ο πρωτοποριακός σχεδιασμός του πλαισίου προσφέρει σταθερότητα και αντίσταση στο λύγισμα
 Κατασκευή από ευλύγιστο σίδηρο και ασάλι υψηλής αντοχής
 Το κυλινδρικό σπείρωμα εξασφαλίζει ομαλή λειτουργία και διάρκεια ζωής
 Πολύ μεγάλη λαβή σχήματος "T" για επιπλέον ροπή στρέψης



ΚΩΔ.	ΚΩΔΙΚΟΣ	ΠΕΡΙΓΡΑΦΗ	ΚΑΡΤΕΛΑ	ΣΥΣΚ.	ΓΡΑΜΜΩΤΟΣ ΚΩΔ.
A-Σ1102	0-83-033	Ικανότητα σφυγκτήρα 75mm Δύναμη συγκράτησης 680kg	ΝΑΙ	12	3253560830335
A-Σ1179	0-83-034	Ικανότητα σφυγκτήρα 100mm Δύναμη συγκράτησης 680kg	ΝΑΙ	12	3253560830342
A-Σ1190	0-83-035	Ικανότητα σφυγκτήρα 150mm Δύναμη συγκράτησης 680kg	ΝΑΙ	8	3253560830359

ΚΟΠΗ ΚΑΙ ΣΥΓΚΡΑΤΗΣΗ

ΣΦΙΓΚΤΗΡΑΣ ΜΕ ΤΑΙΝΙΑ BAILEY®
 Μήκος ταινίας: 4.5m για μεγάλα αντικείμενα και για ακανόνιστα σχήματα
 Λαβή τριών λοβών από δύο υλικά για άνεση και μεγαλύτερη ροπή στρέψης
 Κατασκευή από μέταλλο και ενισχυμένο nylon για αντοχή και διάρκεια ζωής



ΚΩΔ.	ΚΩΔΙΚΟΣ	ΠΕΡΙΓΡΑΦΗ
A-Σ1189	0-83-100	4,5M
ΚΑΡΤΕΛΑ	ΣΥΣΚ.	ΓΡΑΜΜΩΤΟΣ ΚΩΔ.
ΝΑΙ	4	3253560831004



ΜΕΓΓΕΝΗ ΓΙΑ ΒΑΡΙΕΣ ΕΡΓΑΣΙΕΣ BAILEY®
 Αρθρωτός σχεδιασμός που επιτρέπει την συγκράτηση τεμαχίων προς επεξεργασία ίδιου ή διαφορετικού πάχους να ενωθούν σε κάθετη γωνία.
 Αναστρέψιμη κεφαλή που επιτρέπει την χρήση του εργαλείου σαν παράλληλος σφιγκτήρας. Τρύπες συναρμολόγησης για την ασφαλή σύνδεση του σφιγκτήρα στην επιφάνεια εργασίας.

ΚΩΔ.	ΚΩΔΙΚΟΣ	ΠΕΡΙΓΡΑΦΗ
A-Σ1175	0-83-122	57mm
ΚΑΡΤΕΛΑ	ΣΥΣΚ.	ΓΡΑΜΜΩΤΟΣ ΚΩΔ.
ΝΑΙ	2	3253560831226

ΜΕΓΓΕΝΗ ΓΙΑ ΕΛΑΦΡΙΕΣ ΕΡΓΑΣΙΕΣ BAILEY®
 Σιαγόνες που ρυθμίζονται ανεξάρτητα για συγκράτηση υλικών τεμαχίων προς επεξεργασία ίδιου ή διαφορετικού πάχους σε κάθετη γωνία.
 Τρύπες συναρμολόγησης για την ασφαλή σύνδεση του σφιγκτήρα στην επιφάνεια εργασίας.
 Ανθεκτική κατασκευή από χυτό ασάλι με αλουμίνιο.



ΚΩΔ.	ΚΩΔΙΚΟΣ	ΠΕΡΙΓΡΑΦΗ
A-Σ1174	0-83-121	75mm
ΚΑΡΤΕΛΑ	ΣΥΣΚ.	ΓΡΑΜΜΩΤΟΣ ΚΩΔ.
ΝΑΙ	4	3253560831219



ΜΕΓΓΕΝΗ ΤΑΧΕΙΑΣ ΣΥΓΚΡΑΤΗΣΗΣ
 Λειτουργία γρήγορης συγκράτησης με λειβιέ, ευκολος χειρισμός με ένα χέρι
 Μεταλλική κατασκευή για αντοχή και μεγάλη διάρκεια ζωής
 Αφαιρούμενα ελαστικά καλύμματα σιαγόνων
 Δύναμη σύσφιξης 180kg

ΚΩΔ.	ΚΩΔΙΚΟΣ	ΠΕΡΙΓΡΑΦΗ
A-M785	0-83-179	110mm
ΚΑΡΤΕΛΑ	ΣΥΣΚ.	ΓΡΑΜΜΩΤΟΣ ΚΩΔ.
ΝΑΙ	2	3253560831790

ΜΕΓΓΕΝΗ ΠΟΛΛΑΠΛΩΝ ΓΩΝΙΩΝ Ε.Τ.
 Σώμα από χάλυβα, αφαιρούμενοι σιαγόνες με αντιολισθητικά μαξιλαράκια καουτσούκ που δεν βλάπτουν το αντικείμενο εργασίας.
 Δύναμη σύσφιξης 25Kg



ΚΩΔ.	ΚΩΔΙΚΟΣ	ΠΕΡΙΓΡΑΦΗ
A-M798	1-83-069	70mm
ΚΑΡΤΕΛΑ	ΣΥΣΚ.	ΓΡΑΜΜΩΤΟΣ ΚΩΔ.
ΟΧΙ	2	3253561830693



ΜΕΓΓΕΝΕΣ MAXSTEEL® ΓΙΑ ΕΛΑΦΡΙΕΣ ΕΡΓΑΣΙΕΣ
 Ανθεκτική κατασκευή από χυτοσίδηρο. Το κυλινδρικό σπειρώμα εξασφαλίζει ομαλή λειτουργία και μεγάλη διάρκεια ζωής. Η βάση περιστρέφεται και κλειδώνει για καλύτερη προσαρμογή, βιδώνεται απευθείας στον πάγκο εργασίας για σταθερότητα. Επιχρωμίωση για προστασία από διάβρωση.
 Δύναμη σύσφιξης 110Kg

ΚΩΔ.	ΚΩΔΙΚΟΣ	ΠΕΡΙΓΡΑΦΗ
A-M781	1-83-065	100mm
ΚΑΡΤΕΛΑ	ΣΥΣΚ.	ΓΡΑΜΜΩΤΟΣ ΚΩΔ.
ΟΧΙ	1	3253561830655

ΜΕΓΓΕΝΕΣ MAXSTEEL® ΓΙΑ ΒΑΡΙΕΣ ΕΡΓΑΣΙΕΣ
 Ανθεκτική κατασκευή από χυτοσίδηρο, κυλινδρικό σπειρώμα εξασφαλίζει ομαλή λειτουργία και μεγάλη διάρκεια ζωής.
 Η βάση βιδώνεται απευθείας στον πάγκο εργασίας για σταθερότητα.
 Η βάση περιστρέφεται και κλειδώνει για καλύτερη προσαρμογή.
 Επιχρωμίωση για προστασία από διάβρωση.

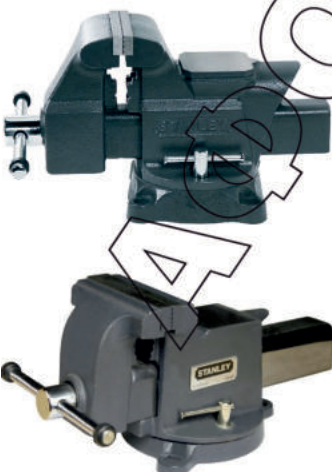

ΚΩΔ.	ΚΩΔΙΚΟΣ	ΠΕΡΙΓΡΑΦΗ	ΚΑΡΤΕΛΑ	ΣΥΣΚ.	ΓΡΑΜΜΩΤΟΣ ΚΩΔ.
A-M782	1-83-066	Ικανότητα σφυγκτήρα 100mm Δύναμη σύσφιξης 1400Kg	ΟΧΙ	1	3253561830662
A-M783	1-83-067	Ικανότητα σφυγκτήρα 125mm Δύναμη σύσφιξης 1800Kg	ΟΧΙ	1	3253561830679
A-M784	1-83-068	Ικανότητα σφυγκτήρα 150mm Δύναμη σύσφιξης 2200Kg	ΟΧΙ	1	3253561830686

ΚΟΠΗ ΚΑΙ ΣΥΓΚΡΑΤΗΣΗ



ΚΟΦΤΕΣ ΜΠΕΤΟΥ ΜΕ ΣΩΛΗΝΟΕΙΔΕΙΣ ΛΑΒΕΣ

Προδιαγραφές GSA A-A-3047, εκχυμένη σφυρηλάτηση ασάλινων σιαγώνων μολυβδαινίου χρωμίου για δύναμη & ανθεκτικότητα, άνετες εργονομικές λαβές με αντιολισθητικές λαβές ανθεκτικές στα διαλυτικά. Ανταλλακτικές κεφαλές που στερεώνονται με βίδες οι οποίες προστατεύονται από το ξεβίδωμα. Απόδοση και αποτελεσματικότητα - κόβει μέγιστο 160Kg/mm² σε Ø 10mm.

ΚΩΔ.	ΚΩΔΙΚΟΣ	ΠΕΡΙΓΡΑΦΗ	ΚΑΡΤΕΛΑ	ΣΥΣΚ.	ΓΡΑΜΜΩΤΟΣ ΚΩΔ.
A-Ψ230	1-17-750	L 350 mm	ΟΧΙ	1	3253561177507
A-Ψ229	1-17-751	L 450 mm	ΟΧΙ	1	3253561177514
A-Ψ231	1-17-752	L 600 mm	ΟΧΙ	1	3253561177521
A-Ψ232	1-17-753	L 750 mm	ΟΧΙ	1	3253561177538
A-Ψ233	1-17-754	L 900 mm	ΟΧΙ	1	3253561177545
A-Ψ234	1-17-755	L1050 mm	ΟΧΙ	1	3253561177552



ΚΟΦΤΕΣ ΜΠΕΤΟΥ ΜΕ ΣΦΥΡΗΛΑΤΗΜΕΝΕΣ ΛΑΒΕΣ

Απόδοση και αποτελεσματικότητα - κόβει μέγιστο 160Kg/mm² σε Ø 10mm.

Προδιαγραφές GSA A-A-3047

Πολύ καλή ορατότητα σε εργοτάξια λόγω έντονου κίτρινου χρώματος.

Άνετες εργονομικές λαβές με προστατευτικά, ανθεκτικές στα διαλυτικά.

Ανταλλακτικές κεφαλές που προμηθεύονται με βίδες. Προστασία των ειδικών βιδών από ξεβίδωμα.

Ειδικές βίδες για γρήγορη και εύκολη ρύθμιση των λαβών.

Επιλογή μεταξύ δύο τύπων λάμας ισόπεδης και αξονικής. Σφυρηλατημένες λαβές για αντοχή.

Σφυρηλατημένα εξαρτήματα για αντοχή. Ασάλινες σιαγώνες σφυρηλατημένες από μολυβδαινίου χρωμίου για ανθεκτικότητα και δύναμη. Παρέχεται με τεχνικές πληροφορίες.

ΚΩΔ.	ΚΩΔΙΚΟΣ	ΠΕΡΙΓΡΑΦΗ	ΚΑΡΤΕΛΑ	ΣΥΣΚ.	ΓΡΑΜΜΩΤΟΣ ΚΩΔ.
A-Ψ238	1-95-564	L 450mm	ΟΧΙ	1	3253561955648
A-Ψ242	1-95-565	L 600mm	ΟΧΙ	1	3253561955655
A-Ψ236	1-95-567	L 900mm	ΟΧΙ	1	3253561955679



ΨΑΛΙΔΙΑ ΛΑΜΑΡΙΝΑΣ MAXSTEEL ΙΣΙΑΣ ΚΑΙ ΜΑΚΡΙΑΣ ΣΙΑΓΟΝΑΣ

Οδοντωτές σιαγόνες που βοηθούν στο κράτημα της λαμαρίνας κατά την κοπή.

Επιχρωμιωμένες βίδες και παξιμάδια. Κατασκευή από σφυρηλατημένο ασάλι χρωμίου - μολυβδαινίου.

Μόνιμη πλάκα αναγνώρισης της φοράς της κοπής. Αυτόματη απεμπλοκή των σιαγόνων με απλή πίεση.

Διπλά σπειροειδή ελατήρια για μεγαλύτερη διάρκεια ζωής.

Λαβές δύο υλικών για τέλειο πιάσιμο και μέγιστη άνεση του χρήστη.

Ικανότητα κοπής για ψυχρές λαμαρίνες 1.2 mm και για ανοξείδωτο χάλυβα 0.7 mm.

Κόβει ακόμα αλουμίνιο, χαλκό, καλώδια, δέρμα, πλαστικό.

ΚΩΔ.	ΚΩΔΙΚΟΣ	ΠΕΡΙΓΡΑΦΗ	ΚΑΡΤΕΛΑ	ΣΥΣΚ.	ΓΡΑΜΜΩΤΟΣ ΚΩΔ.
A-Ψ013	2-14-563	250mm ΙΣΙΟ	ΝΑΙ	6	3253562145635
A-Ψ012	2-14-566	300mm ΙΣΙΟ	ΝΑΙ	6	3253562145666



ΨΑΛΙΔΙΑ ΛΑΜΑΡΙΝΑΣ MAXSTEEL ΔΕΞΙΑΣ ΚΑΙ ΑΡΙΣΤΕΡΗΣ ΣΙΑΓΟΝΑΣ

Οδοντωτές σιαγόνες που βοηθούν στο κράτημα της λαμαρίνας κατά την κοπή.

Επιχρωμιωμένες βίδες και παξιμάδια. Κατασκευή από σφυρηλατημένο ασάλι χρωμίου - μολυβδαινίου.

Μόνιμη πλάκα αναγνώρισης της φοράς της κοπής. Αυτόματη απεμπλοκή των σιαγόνων με απλή πίεση.

Διπλά σπειροειδή ελατήρια για μεγαλύτερη διάρκεια ζωής.

Λαβές δύο υλικών για τέλειο πιάσιμο και μέγιστη άνεση του χρήστη.

Ικανότητα κοπής για ψυχρές λαμαρίνες 1.2 mm και για ανοξείδωτο χάλυβα 0.7 mm.

Κόβει ακόμα αλουμίνιο, χαλκό, καλώδια, δέρμα, πλαστικό.

ΚΩΔ.	ΚΩΔΙΚΟΣ	ΠΕΡΙΓΡΑΦΗ	ΚΑΡΤΕΛΑ	ΣΥΣΚ.	ΓΡΑΜΜΩΤΟΣ ΚΩΔ.
A-Ψ011	2-14-562	250mm ΑΡΙΣΤΕΡΟ	ΝΑΙ	6	3253562145628
A-Ψ057	2-14-564	250mm ΔΕΞΙΟ	ΝΑΙ	6	3253562145642

ΚΟΠΗ ΚΑΙ ΣΥΓΚΡΑΤΗΣΗ

ΨΑΛΙΔΙΑ ΛΑΜΑΡΙΝΑΣ MAXSTEEL

Σώμα απο κράμα χρωμίου, μολυβδενίου και χάλυβα, οδοντωτές σιαγώνες - κρατούν την λαμαρίνα κατά την διάρκεια της κοπής.

Αντιολισθητική-εργονομική λαβή δυο υλικών

Νέα διπλά σπειροειδή ελατήρια, επιχρωμιωμένες βίδες

Διάρκεια έως και 9 φορές μεγαλύτερη από τα συμβατικά μοντέλα.

Ικανότητα κοπής για ψυχρές λαμαρίνες 1,2mm & ανοξειδωτο χάλυβα 0,7mm

Επίσης κόβει χαλκό, δέρμα, αλουμίνιο, καλώδια, πλαστικό.



ΚΩΔ.	ΚΩΔΙΚΟΣ	ΠΕΡΙΓΡΑΦΗ	ΚΑΡΤΕΛΑ	ΣΥΣΚ.	ΓΡΑΜΜΩΤΟΣ ΚΩΔ.
A-Ψ239	2-14-567	250mm ΑΡΙΣΤΕΡΟ	ΝΑΙ	6	3253562145673
A-Ψ240	2-14-568	250mm ΔΕΞΙΟ	ΝΑΙ	6	3253562145680

ΨΑΛΙΔΙΑ ΛΑΜΑΡΙΝΑΣ ERGO FATMAX

Νέες πατενταρισμένες λαβές 2 υλικών ERGO οι οποίες απαιτούν 15% λιγότερη μυϊκή προσπάθεια στην κοπή. Μείωση κόπωσης και αποφυγή μυϊκών τραυματισμών - μεγαλύτερος έλεγχος και ακρίβεια κοπής.

Νέες μαύρες οδοντωτές σιαγώνες σκληρυμένες επαγωγικά για μεγαλύτερη διάρκεια ζωής, διαθέτουν μέτρηση έως 35mm για ακρίβεια κοπής.

Ικανότητα κοπής για ψυχρές λαμαρίνες 1.2 mm και για ανοξειδωτο χάλυβα 0.7 mm. Νέος επανασχεδιασμένος κεντρικός πείρος με σπειροειδή ελατήρια

Νέο άγκιστρο ασφάλισης/ασφαλίσει με ένα χέρι

Κόβει ακόμα αλουμίνιο, χαλκό, καλώδια, δέρμα, πλαστικό.



ΚΩΔ.	ΚΩΔΙΚΟΣ	ΠΕΡΙΓΡΑΦΗ	ΚΑΡΤΕΛΑ	ΣΥΣΚ.	ΓΡΑΜΜΩΤΟΣ ΚΩΔ.
A-Ψ243	FMHT73755-0	254mm ΑΡΙΣΤΕΡΟ	ΝΑΙ	4	3253560737559
A-Ψ244	FMHT73756-0	254mm ΙΣΙΟ	ΝΑΙ	4	3253560737566
A-Ψ245	FMHT73557-0	254mm ΔΕΞΙΟ	ΝΑΙ	4	3253560735579

ΨΑΛΙΔΙ ΦΑΝΟΠΟΙΩΝ ΙΣΙΑΣ ΣΙΑΓΩΝΑΣ MAXSTEEL

Σώμα από κράμα χάλυβα με χρώμιο.

Δομή με αντιολισθητική λαβή.

Ικανότητα κοπής: 0,7 έως 1,2 mm.



ΚΩΔ.	ΚΩΔΙΚΟΣ	ΠΕΡΙΓΡΑΦΗ
A-Ψ055	2-14-566	250mm

ΚΑΡΤΕΛΑ	ΣΥΣΚ.	ΓΡΑΜΜΩΤΟΣ ΚΩΔ.
ΝΑΙ	6	3253562145567

ΨΑΛΙΔΙ ΓΕΝΙΚΗΣ ΧΡΗΣΗΣ

Οδοντωτές λάμες που κρατάνε το υλικό σταθερό την ώρα της κοπής

Ιδανικό για γενική χρήση, κόβει νήματα, χοντρά υφάσματα και διάφορα υλικά

Ανοξειδωτες λάμες για ομαλές κοπές και μεγαλύτερη διάρκεια ζωής του ψαλιδιού

Συνολικό μήκος 240mm ή 9.5" ιντσών

Εργονομικές λαβές προσφέρουν άνετη χρήση



ΚΩΔ.	ΚΩΔΙΚΟΣ	ΠΕΡΙΓΡΑΦΗ
A-Ψ014	STHT0-14102	240mm

ΚΑΡΤΕΛΑ	ΣΥΣΚ.	ΓΡΑΜΜΩΤΟΣ ΚΩΔ.
ΝΑΙ	6	3253560141028

ΨΑΛΙΔΙ ΓΕΝΙΚΗΣ ΚΟΠΗΣ

Επικάλυψη τσιπανιού για μεγαλύτερη διάρκεια ζωής

Λαβή δυο υλικών για μεγαλύτερη άνεση

Μονοκόμματη κατασκευή για μεγαλύτερη διάρκεια ζωής

Για κοπή λεπτών μεταλλικών ελασμάτων καλωδίων, πλαστικών και χαρτονιού



ΚΩΔ.	ΚΩΔΙΚΟΣ	ΠΕΡΙΓΡΑΦΗ
A-Ψ282	STHT0-14103	60mm ΛΑΜΑ

ΚΑΡΤΕΛΑ	ΣΥΣΚ.	ΓΡΑΜΜΩΤΟΣ ΚΩΔ.
ΝΑΙ	6	3253560141035



ΤΡΥΠΗΤΗΡΙ ΤΣΑΓΚΑΡΑΔΩΝ

Δυνατή βελόνα για ανθεκτικότητα

Διαφορετικά μεγέθη τρυπήματος

διάμετρος: 3-3,2-3,5-4-4,5-5

Ανθεκτικό φινιρίσμα χρωμίου

Εργονομική λαβή που επιτρέπει την

ισχυρή πίεση χωρίς κόπωση παλάμης

Διακόπτης ενεργοποίησης για ασφάλεια

ΚΩΔ.	ΚΩΔΙΚΟΣ	ΠΕΡΙΓΡΑΦΗ
A-T993	STHT0-75044	220mm

ΚΑΡΤΕΛΑ	ΣΥΣΚ.	ΓΡΑΜΜΩΤΟΣ ΚΩΔ.
ΝΑΙ	4	3253560750442

ΒΙΔΩΜΑ, ΚΡΟΥΣΗ, ΣΤΕΡΕΩΣΗ

ΑΥΤΟΙ ΠΟΥ ΞΕΡΟΥΝ ΕΠΙΛΕΓΟΥΝ.. ΕΠΑΓΓΕΛΜΑΤΙΚΑ ΚΑΤΣΑΒΙΔΙΑ

**STANLEY
FATMAX**



**-ΚΑΤΑΣΚΕΥΑΣΜΕΝΑ ΣΤΗΝ
ΓΑΛΛΙΑ ΒΑΣΕΙ ΑΥΣΤΗΡΩΝ
ΠΡΟΔΙΑΓΡΑΦΩΝ**

**-ΕΡΓΟΝΟΜΙΚΗ ΣΧΕΔΙΑΣΗ
ΓΙΑ ΓΡΗΓΟΡΗ ΕΡΓΑΣΙΑ
ΑΚΡΙΒΕΙΑΣ**

**-120 ΔΙΑΦΟΡΕΤΙΚΟΙ
ΣΥΝΔΙΑΣΜΟΙ
ΜΥΤΗΣ, ΜΕΓΕΘΟΥΣ ΚΛΤ**

**-ΕΞΕΙΔΙΚΕΥΜΕΝΕΣ ΣΕΙΡΕΣ
INOX, 1000V ΚΛΤ**



ΒΙΔΩΜΑ, ΚΡΟΥΣΗ, ΣΤΕΡΕΩΣΗ



ΚΩΔΙΚΟΣ ΠΡΟΣ ΚΑΤΑΡΓΗΣΗ

ΕΠΑΓΓΕΛΜΑΤΙΚΟ ΣΕΤ ΚΑΤΣΑΒΙΔΙΩΝ ΜΕ ΜΥΘΗ ΔΙΑΜΑΝΤΙΟΥ FATMAX

Η τεχνολογία της αδαμάντινης μύτης επιτρέπει την τέλεια σύζευξη μεταξύ της μύτης και του υπόλοιπου κατσαβιδιού, μειώνοντας έτσι τον κίνδυνο φθοράς και χαρίζει μεγαλύτερη διάρκεια ζωής. Διαφορετικό χρώμα για κάθε τύπο κατσαβιδιού, τρύπα στην λαβή για όρθια αποθήκευση. Μαύρη, ασάλινη, ανθεκτική λάμα χρωμίου-βαναδίου που συμφωνεί με τους κανονισμούς NF ISO 2380-1, NF ISO 2380-2, Din 5263, Iso 8764-1, NF ISO 8764-2, NF Din 8764-1, NF Din 8764-2. Επισκληρυμένη και αδαμάντινη μύτη. Ειδική χύτευση και κατασκευή μύτης για μεγαλύτερη διάρκεια ζωής. ISO 2380-1, ISO 8764-1. Λαβή 3 υλικών μεγάλης διαμέτρου. Εξωτερική κάλυψη από πολυπροπυλένιο & TPR για άριστο κράτημα, άνεση και μέγιστο έλεγχο. Το κάτω μέρος της λαβής είναι ειδικά διαμορφωμένο για μέγιστη απόδοση ροπής. Περιλαμβάνει: PZD1,2. Ισια 4 και 5,5mm

ΚΩΔ.	ΚΩΔΙΚΟΣ	ΠΕΡΙΓΡΑΦΗ	ΚΑΡΤΕΛΑ	ΣΥΣΚ.	ΓΡΑΜΜΩΤΟΣ ΚΩΔ.
A-K4147	FMHT0-62061	Σετ 4τμχ	ΝΑΙ	1	3253560620615



ΚΩΔΙΚΟΣ ΠΡΟΣ ΚΑΤΑΡΓΗΣΗ

ΕΠΑΓΓΕΛΜΑΤΙΚΟ ΣΕΤ ΚΑΤΣΑΒΙΔΙΩΝ ΜΕ ΜΥΘΗ ΔΙΑΜΑΝΤΙΟΥ FATMAX

Η τεχνολογία της αδαμάντινης μύτης επιτρέπει την τέλεια σύζευξη μεταξύ της μύτης και του υπόλοιπου κατσαβιδιού, μειώνοντας έτσι τον κίνδυνο φθοράς και χαρίζει μεγαλύτερη διάρκεια ζωής. Διαφορετικό χρώμα για κάθε τύπο κατσαβιδιού, τρύπα στην λαβή για όρθια αποθήκευση. Μαύρη, ασάλινη, ανθεκτική λάμα χρωμίου-βαναδίου που συμφωνεί με τους κανονισμούς NF ISO 2380-1, NF ISO 2380-2, Din 5263, Iso 8764-1, NF ISO 8764-2, NF Din 8764-1, NF Din 8764-2. Επισκληρυμένη και αδαμάντινη μύτη. Ειδική χύτευση και κατασκευή μύτης για μεγαλύτερη διάρκεια ζωής. ISO 2380-1, ISO 8764-1. Λαβή 3 υλικών μεγάλης διαμέτρου. Εξωτερική κάλυψη από πολυπροπυλένιο & TPR για άριστο κράτημα, άνεση και μέγιστο έλεγχο. Το κάτω μέρος της λαβής είναι ειδικά διαμορφωμένο για μέγιστη απόδοση ροπής. Περιλαμβάνει: PH0,1,2. Ισια 3, 4 και 5,5mm

ΚΩΔ.	ΚΩΔΙΚΟΣ	ΠΕΡΙΓΡΑΦΗ	ΚΑΡΤΕΛΑ	ΣΥΣΚ.	ΓΡΑΜΜΩΤΟΣ ΚΩΔ.
A-K4161	FMHT0-62062	Σετ 6τμχ	ΝΑΙ	1	3253560620622



ΚΩΔΙΚΟΣ ΠΡΟΣ ΚΑΤΑΡΓΗΣΗ

ΕΠΑΓΓΕΛΜΑΤΙΚΟ ΣΕΤ ΚΑΤΣΑΒΙΔΙΩΝ ΜΕ ΜΥΘΗ ΔΙΑΜΑΝΤΙΟΥ FATMAX

Η τεχνολογία της αδαμάντινης μύτης επιτρέπει την τέλεια σύζευξη μεταξύ της μύτης και του υπόλοιπου κατσαβιδιού, μειώνοντας έτσι τον κίνδυνο φθοράς και χαρίζει μεγαλύτερη διάρκεια ζωής. Διαφορετικό χρώμα για κάθε τύπο κατσαβιδιού, τρύπα στην λαβή για όρθια αποθήκευση. Μαύρη, ασάλινη, ανθεκτική λάμα χρωμίου-βαναδίου που συμφωνεί με τους κανονισμούς NF ISO 2380-1, NF ISO 2380-2, Din 5263, Iso 8764-1, NF ISO 8764-2, NF Din 8764-1, NF Din 8764-2. Επισκληρυμένη και αδαμάντινη μύτη. Ειδική χύτευση και κατασκευή μύτης για μεγαλύτερη διάρκεια ζωής. ISO 2380-1, ISO 8764-1. Λαβή 3 υλικών μεγάλης διαμέτρου. Εξωτερική κάλυψη από πολυπροπυλένιο & TPR για άριστο κράτημα, άνεση και μέγιστο έλεγχο. Το κάτω μέρος της λαβής είναι ειδικά διαμορφωμένο για μέγιστη απόδοση ροπής. Περιλαμβάνει: PZD1,2. PH0,1,2. Ισια 4 και 5,5mm και Ισια παράλληλα 3/ 5,5/ 6,5mm

ΚΩΔ.	ΚΩΔΙΚΟΣ	ΠΕΡΙΓΡΑΦΗ	ΚΑΡΤΕΛΑ	ΣΥΣΚ.	ΓΡΑΜΜΩΤΟΣ ΚΩΔ.
A-K4152	FMHT0-62064	Σετ 10τμχ	ΝΑΙ	1	3253560620645



ΚΩΔΙΚΟΣ ΠΡΟΣ ΚΑΤΑΡΓΗΣΗ

ΕΠΑΓΓΕΛΜΑΤΙΚΟ ΣΕΤ ΚΑΤΣΑΒΙΔΙΩΝ ΜΕ ΜΥΘΗ ΔΙΑΜΑΝΤΙΟΥ FATMAX

Η τεχνολογία της αδαμάντινης μύτης επιτρέπει την τέλεια σύζευξη μεταξύ της μύτης και του υπόλοιπου κατσαβιδιού, μειώνοντας έτσι τον κίνδυνο φθοράς και χαρίζει μεγαλύτερη διάρκεια ζωής. Διαφορετικό χρώμα για κάθε τύπο κατσαβιδιού, τρύπα στην λαβή για όρθια αποθήκευση. Μαύρη, ασάλινη, ανθεκτική λάμα χρωμίου-βαναδίου που συμφωνεί με τους κανονισμούς NF ISO 2380-1, NF ISO 2380-2, Din 5263, Iso 8764-1, NF ISO 8764-2, NF Din 8764-1, NF Din 8764-2. Επισκληρυμένη και αδαμάντινη μύτη. Ειδική χύτευση και κατασκευή μύτης για μεγαλύτερη διάρκεια ζωής. ISO 2380-1, ISO 8764-1. Λαβή 3 υλικών μεγάλης διαμέτρου. Εξωτερική κάλυψη από πολυπροπυλένιο & TPR για άριστο κράτημα, άνεση και μέγιστο έλεγχο. Το κάτω μέρος της λαβής είναι ειδικά διαμορφωμένο για μέγιστη απόδοση ροπής. Περιλαμβάνει: Torx T10,15,20,25,30

ΚΩΔ.	ΚΩΔΙΚΟΣ	ΠΕΡΙΓΡΑΦΗ	ΚΑΡΤΕΛΑ	ΣΥΣΚ.	ΓΡΑΜΜΩΤΟΣ ΚΩΔ.
A-K4158	FMHT0-62066	Σετ 5τμχ	ΝΑΙ	1	3253560620660

ΚΑΤΣΑΒΙΔΙΑ ΑΝΟΞΕΙΔΩΤΑ PZD FATMAX®

Ανοξειδωτο ασάλι που αποτρέπει την ανάπτυξη σκουριάς. Ενισχυμένη άκρη για αντοχή και μειωμένη τριβή. Ακριβεία μύτης για καλύτερη συμβατότητα με τις βίδες. Στενεμένη μέση λαβής για γρήγορο βίδωμα χαμηλής ροπής. Κατασκευή λαβής 3 επιπέδων με το εσωτερικό επίπεδο να συγκρατεί το μεταλλικό σώμα του κατσαβιδιού, μεσαίο επίπεδο πολυπροπυλενίου και εξωτερικό με TRP επικάλυψη για άνετο εύκολο κράτημα. Μεγάλη διάμετρος λαβής κατσαβιδιού για εξαιρετική μετάδοση της ροπής μέσω αυτής. Διακριτικά κατσαβιδιού μέσω χρώματος και απεικόνισης μεγέθους πάνω στο κατσαβίδι. Chrome vanadium ασάλι για αντίσταση κατά του λυγίσματος και σπασίματος. Made in France.

ΚΩΔΙΚΟΣ ΠΡΟΣ ΚΑΤΑΡΓΗΣΗ

ΚΩΔ.	ΚΩΔΙΚΟΣ	ΠΕΡΙΓΡΑΦΗ	ΚΑΡΤΕΛΑ	ΣΥΣΚ.	ΓΡΑΜΜΩΤΟΣ ΚΩΔ.
A-K4238	FMHT0-62646	1x100mm	ΝΑΙ	6	3253560626464

ΒΙΔΩΜΑ, ΚΡΟΥΣΗ, ΣΤΕΡΕΩΣΗ

STANLEY
FATMAX



ΚΩΔΙΚΟΣ
ΠΡΟΣ
ΚΑΤΑΡΓΗΣΗ

ΑΝΟΞΕΙΔΩΤΑ ΚΑΤΣΑΒΙΔΙΑ ΠΑΡΑΛΛΗΛΑ (ΙΣΙΑ) & ΙΣΙΑ FATMAX®

Ανοξείδωτο ατσάλι που αποτρέπει την ανάπτυξη σκουριάς. Ενισχυμένη άκρη για αντοχή και μειωμένη τριβή. Στενεγμένη μέση λαβής για γρήγορο βίδωμα χαμηλής ροπής. Κατασκευή λαβής 3 επιπέδων με το εσωτερικό επίπεδο να συγκρατεί το μεταλλικό σώμα του κατσαβιδιού, μεσαίο επίπεδο πολυπροπυλενίου και εξωτερικό με TRP επικάλυψη για άνετο εύκολο κράτημα. Μεγάλη διάμετρος λαβής κατσαβιδιού για εξαιρετική μετάδοση της ροπής μέσω αυτής. Διακριτικά κατσαβιδιού μέσω χρώματος και απεικόνισης μεγέθους πάνω στο κατσαβίδι. Chrome vanadium ατσάλι για αντίσταση κατά του λυγίσματος και σπασίματος.

ΚΩΔ.	ΚΩΔΙΚΟΣ	ΠΕΡΙΓΡΑΦΗ	ΚΑΡΤΕΛΑ	ΣΥΣΚ.	ΓΡΑΜΜΩΤΟΣ ΚΩΔ.
A-K4233	FMHT0-62640	3x100 mm ΠΑΡΑΛΛΗΛΑ	ΝΑΙ	6	3253560626402
A-K4234	FMHT0-62641	5.5x100 mm ΠΑΡΑΛΛΗΛΑ	ΝΑΙ	6	3253560626419
A-K4235	FMHT0-62642	6.5x150 mm	ΝΑΙ	6	3253560626426
A-K4118	FMHT0-62643	8.5x175 mm	ΝΑΙ	6	3253560626433

STANLEY
FATMAX



ΚΩΔΙΚΟΣ
ΠΡΟΣ
ΚΑΤΑΡΓΗΣΗ

ΑΝΟΞΕΙΔΩΤΑ ΚΑΤΣΑΒΙΔΙΑ PHILLIPS FATMAX®

Ανοξείδωτο ατσάλι που αποτρέπει την ανάπτυξη σκουριάς. Ενισχυμένη άκρη για αντοχή και μειωμένη τριβή. Στενεγμένη μέση λαβής για γρήγορο βίδωμα χαμηλής ροπής. Κατασκευή λαβής 3 επιπέδων με το εσωτερικό επίπεδο να συγκρατεί το μεταλλικό σώμα του κατσαβιδιού, μεσαίο επίπεδο πολυπροπυλενίου και εξωτερικό με TRP επικάλυψη για άνετο εύκολο κράτημα. Μεγάλη διάμετρος λαβής κατσαβιδιού για εξαιρετική μετάδοση της ροπής μέσω αυτής. Διακριτικά κατσαβιδιού μέσω χρώματος και απεικόνισης μεγέθους πάνω στο κατσαβίδι.

ΚΩΔ.	ΚΩΔΙΚΟΣ	ΠΕΡΙΓΡΑΦΗ	ΚΑΡΤΕΛΑ	ΣΥΣΚ.	ΓΡΑΜΜΩΤΟΣ ΚΩΔ.
A-K4236	FMHT0-62644	1x100mm PH	ΝΑΙ	6	3253560626440
A-K4237	FMHT0-62645	2x125 mm PH	ΝΑΙ	6	3253560626457



STANLEY
FATMAX

ΚΑΤΣΑΒΙΔΙΑ ΙΣΙΑ FATMAX®

Ο χρωματισμός στην άκρη του κάνει ευκολότερη τη σωστή επιλογή κατσαβιδιού ανάλογα με τον τύπο της βίδας. Ο μαλακός θόλος του τελεωγράφου επιτρέπει γρηγορότερη περιστροφή προσφέροντας ταχύτητα και άνεση στο χρήστη. Μύτη με επεξεργασία αμμοβολής για βελτιωμένη ροπή και προστασία από τη διάβρωση. Μεγάλη και μαλακή λαβή για μεγάλη ροπή στρέψης στο βίδωμα και μεγάλη άνεση. Επιπλέον ο λεπτός αυχένος επιτρέπει μεγάλη ταχύτητα περιστροφής για γρήγορη ή πιο λεπτομερή εργασία. Λάμα από υψηλής ποιότητας ατσάλι χρωμίου-βαναδίου για υψηλή ροπή στρέψης χωρίς κίνδυνο σπασίματος της μύτης. Η λαβή έχει γυφτωθεί απευθείας στη λάμα κάνοντας άθραυστη τη σύνδεσή τους.



ΚΩΔ.	ΚΩΔΙΚΟΣ	ΠΕΡΙΓΡΑΦΗ	ΚΑΡΤΕΛΑ	ΣΥΣΚ.	ΓΡΑΜΜΩΤΟΣ ΚΩΔ.
A-K2716	0-65-098	5.5x100 mm	ΝΑΙ	6	3253560650988
A-K2714	0-65-479	3x75 mm	ΝΑΙ	6	3253560654795
A-K2715	0-65-482	5.5x125 mm	ΝΑΙ	6	3253560654825
A-K2675	1-65-098	5.5x100 mm	ΟΧΙ	6	3253561650987
A-K2678	1-65-137	8x150 mm	ΟΧΙ	6	3253561651373
A-K2680	1-65-139	10x200 mm	ΟΧΙ	6	3253561651397
A-K2677	1-65-141	6.5x150 mm	ΟΧΙ	6	3253561651410
A-K2681	1-65-143	12x250 mm	ΟΧΙ	6	3253561651434
A-K2748	1-65-478	2.5x75 mm	ΟΧΙ	6	3253561654787
A-K2671	1-65-479	3x75 mm	ΟΧΙ	6	3253561654794
A-K2749	1-65-481	4x125 mm	ΟΧΙ	6	3253561654817
A-K2750	1-65-482	5.5x125 mm	ΟΧΙ	6	3253561654824

ΒΙΔΩΜΑ, ΚΡΟΥΣΗ, ΣΤΕΡΕΩΣΗ

ΚΑΤΣΑΒΙΔΙΑ ΠΑΡΑΛΛΗΛΑ ΙΣΙΑ FATMAX®

Ο χρωματισμός στην άκρη του κάνει ευκολότερη τη σωστή επιλογή κατσαβιδιού ανάλογα με τον τύπο της βίδας. Ο μαλακός θόλος του τελειώματος επιτρέπει γρηγορότερη περιστροφή προσφέροντας ταχύτητα και άνεση στο χρήστη. Μύτη με επεξεργασία αμμοβολής για βελτιωμένη ροπή και προστασία από τη διάβρωση.

Μεγάλη και μαλακή λαβή για μεγάλη ροπή στρέψης στο βίδωμα και μεγάλη άνεση.

Επιπλέον ο λεπτός αυχένος επιτρέπει μεγάλη ταχύτητα περιστροφής για γρήγορη ή πιο λεπτομερή εργασία.

Λάμα από υψηλής ποιότητας ασάλι χρωμίου-βαναδίου για υψηλή ροπή στρέψης χωρίς κίνδυνο σπασίματος της μύτης.

Η λαβή έχει χυτευθεί απευθείας στη λάμα κάνοντας άθραυστη τη σύνδεσή τους.



STANLEY
FATMAX



ΚΩΔ.	ΚΩΔΙΚΟΣ	ΠΕΡΙΓΡΑΦΗ	ΚΑΡΤΕΛΑ	ΣΥΣΚ.	ΓΡΑΜΜΩΤΟΣ ΚΩΔ.
A-K268	0-65-017	4x100 mm	ΝΑΙ	6	3253560650179
A-K2713	0-65-094	5.5x150 mm	ΝΑΙ	6	3253560650940
A-K2721	0-65-096	6.5x150 mm	ΝΑΙ	6	3253560650964
A-K2741	1-64-978	3x50 mm	ΟΧΙ	6	3253561649783
A-K2742	1-64-979	3x150 mm	ΟΧΙ	6	3253561649790
A-K2672	1-64-983	3.5x75 mm	ΟΧΙ	6	3253561649837
A-K2743	1-64-984	3.5x100 mm	ΟΧΙ	6	3253561649844
A-K2740	1-65-006	2.5x50 mm	ΟΧΙ	6	3253561650062
A-K2673	1-65-008	3x100 mm	ΟΧΙ	6	3253561650086
A-K2674	1-65-017	4x100 mm	ΟΧΙ	6	3253561650178
A-K2744	1-65-093	4x150 mm	ΟΧΙ	6	3253561650932
A-K2676	1-65-094	5.5x150 mm	ΟΧΙ	6	3253561650949
A-K2746	1-65-096	6.5x150 mm	ΟΧΙ	6	3253561650963
A-K2679	1-65-097	6.5x200 mm	ΟΧΙ	6	3253561650970
A-K2747	1-65-100	5.5x30 mm	ΟΧΙ	6	3253561654008
A-K2682	1-65-404	6.5x30 mm	ΟΧΙ	6	3253561654046
A-K2745	1-65-476	5.5x125 mm	ΟΧΙ	6	3253561654763
A-K1881	1-65-484	4x30 mm	ΟΧΙ	6	3253561654848

ΚΑΤΣΑΒΙΔΙΑ ΡΟΖΙΔΡΙV FATMAX®

Χρωματισμός στην άκρη κάνει ευκολότερη τη σωστή επιλογή κατσαβιδιού. Ο μαλακός θόλος της λαβής το εργονομικό της σχήμα και ο λεπτός αυχένος επιτρέπουν γρηγορότερη περιστροφή προσφέροντας ταχύτητα και άνεση.

Μύτη με επεξεργασία αμμοβολής για βελτιωμένη ροπή & αντιδιαβρωτική προστασία.

Λάμα από υψηλής ποιότητας ασάλι CR/V για υψηλή ροπή στρέψης χωρίς κίνδυνο σπασίματος.

Η λαβή έχει χυτευθεί απευθείας στη λάμα κάνοντας άθραυστη τη σύνδεσή τους..



STANLEY
FATMAX



ΚΩΔ.	ΚΩΔΙΚΟΣ	ΠΕΡΙΓΡΑΦΗ	ΚΑΡΤΕΛΑ	ΣΥΣΚ.	ΓΡΑΜΜΩΤΟΣ ΚΩΔ.
A-K2755	1-65-408	1x30 mm	ΟΧΙ	6	3253561654084
A-K182	0-65-409	2x30 mm	ΝΑΙ	6	3253560654092
A-K2756	1-65-409	2x30 mm	ΟΧΙ	6	3253560654091
A-K2753	1-62-571	2x250 mm	ΟΧΙ	6	3253561625718
A-K2751	1-65-319	0x75mm	ΟΧΙ	6	3253561653193
A-K2692	1-65-335	1x100mm	ΟΧΙ	6	3253561653353
A-K2752	1-65-336	1x250 mm	ΟΧΙ	6	3253561653360
A-K2693	1-65-337	2x125 mm	ΟΧΙ	6	3253561653377
A-K2754	1-65-338	3x150 mm	ΟΧΙ	6	3253561653384

ΒΙΔΩΜΑ, ΚΡΟΥΣΗ, ΣΤΕΡΕΩΣΗ

ΚΑΤΣΑΒΙΔΙΑ PHILLIPS FATMAX®

Ο χρωματισμός στην άκρη του κάνει ευκολότερη τη σωστή επιλογή κατασβιδιού ανάλογα τη βίδα. Ο μαλακός θόλος του τελειώματος επιτρέπει γρήγορη περιστροφή, ταχύτητα και άνεση στο χρήστη. Μύτη με επεξεργασία αμμοβολής για βελτιωμένη ροπή και προστασία από τη διάβρωση. Μεγάλη και μαλακή λαβή για μεγάλη ροπή στρέψης στο βίδωμα. Ο λεπτός αυχένος επιτρέπει μεγάλη ταχύτητα περιστροφής για γρήγορη ή πιο λεπτομερή εργασία. Λάμα από υψηλής ποιότητας ατσάλι χρωμίου-βαναδίου.



STANLEY
FATMAX



ΚΩΔ.	ΚΩΔΙΚΟΣ	ΠΕΡΙΓΡΑΦΗ	ΚΑΡΤΕΛΑ	ΣΥΣΚ.	ΓΡΑΜΜΩΤΟΣ ΚΩΔ.
A-K2717	0-65-207	1x100 mm	ΝΑΙ	6	3253560652074
A-K2718	0-65-209	2x125 mm	ΝΑΙ	6	3253560652098
A-K1823	0-65-407	2x30 mm	ΝΑΙ	6	3253560654078
A-K2683	1-65-204	00x50 mm	ΟΧΙ	6	3253561652042
A-K2684	1-65-206	0x75 mm	ΟΧΙ	6	3253561652066
A-K2685	1-65-207	1x100 mm	ΟΧΙ	6	3253561652073
A-K2686	1-65-208	1x250 mm	ΟΧΙ	6	3253561652080
A-K2687	1-65-209	2x125 mm	ΟΧΙ	6	3253561652097
A-K2688	1-65-224	2x250 mm	ΟΧΙ	6	3253561652240
A-K2689	1-65-316	3x150 mm	ΟΧΙ	6	3253561653162
A-K2690	1-65-406	1x30 mm	ΟΧΙ	6	3253561654060
A-K2691	1-65-407	2x30mm	ΟΧΙ	6	3253561654077

ΚΑΤΣΑΒΙΔΙΑ TORX FATMAX®

Ο χρωματισμός στην άκρη του κάνει ευκολότερη τη σωστή επιλογή κατασβιδιού ανάλογα με τον τύπο της βίδας. Ο μαλακός θόλος του τελειώματος επιτρέπει γρηγορότερη περιστροφή προσφέροντας ταχύτητα και άνεση στο χρήστη. Μύτη με επεξεργασία αμμοβολής για βελτιωμένη ροπή και προστασία από τη διάβρωση. Μεγάλη και μαλακή λαβή για μεγάλη ροπή στρέψης στο βίδωμα και μεγάλη άνεση. Επιπλέον ο λεπτός αυχένος επιτρέπει μεγάλη ταχύτητα περιστροφής για γρήγορη ή περισσότερο λεπτομερή εργασία. Λάμα από υψηλής ποιότητας ατσάλι χρωμίου-βαναδίου για υψηλή ροπή στρέψης χωρίς κίνδυνο σπασίματος της μύτης. Η λαβή έχει χυτευθεί απευθείας στη λάμα κάνοντας άθραυστη τη σύνδεσή τους.



STANLEY
FATMAX



ΚΩΔ.	ΚΩΔΙΚΟΣ	ΠΕΡΙΓΡΑΦΗ	ΚΑΡΤΕΛΑ	ΣΥΣΚ.	ΓΡΑΜΜΩΤΟΣ ΚΩΔ.
A-K2757	0-65-340	TT10x75mm	ΝΑΙ	6	3253560653408
A-K2709	0-65-395	TT15x75mm	ΝΑΙ	6	3253560653958
A-K2712	0-65-397	TT25x100mm	ΝΑΙ	6	3253560653972
A-K2669	0-65-398	T30x125mm	ΝΑΙ	6	3253560653989
A-K2694	1-65-340	TT10x75mm	ΟΧΙ	6	3253561653407
A-K2695	1-65-395	TT15x75mm	ΟΧΙ	6	3253561653957
A-K2696	1-65-396	TT20x100mm	ΟΧΙ	6	3253561653964
A-K2697	1-65-397	TT25x100mm	ΟΧΙ	6	3253561653971
A-K2698	1-65-398	TT30x125 mm	ΟΧΙ	6	3253561653988
A-K2699	1-65-399	TT40x125 mm	ΟΧΙ	6	3253561653995

ΚΑΤΣΑΒΙΔΙΑ ΙΣΙΑ ΜΕ ΠΑΞΙΜΑΔΙ ΕΝΙΣΧΥΣΗΣ (ΚΛΕΙΔΙΟΥ) FATMAX®

Ενισχυμένη άκρη για αντοχή και μειωμένη τριβή. Ακρίβεια μύτης για καλύτερη συμβατότητα με τις βίδες. Στενεμένη μέση λαβής για γρήγορο βίδωμα χαμηλής ροπής. Κατασκευή λαβής 3 επιπέδων με το εσωτερικό επίπεδο να συγκρατεί το μεταλλικό σώμα του κατασβιδιού μεσαίο επίπεδο πολυπροπυλενίου και εξωτερικό με TRP επικάλυψη για άνετο εύκολο κράτημα. Μεγάλη διάμετρος λαβής κατασβιδιού για εξαιρετική μετάδοση της ροπής μέσω αυτής. Chrome vanadium ατσάλι για αντίσταση κατά του λυγίσματος και σπασίματος. Διακριτικά κατασβιδιού μέσω χρώματος και απεικόνισης μεγέθους πάνω στο κατασβίδι. Παξιμάδι για επιπλέον ροπή όπου χρειάζεται με την χρήση ενός γερμανικού κλειδιού.



STANLEY
FATMAX



ΚΩΔ.	ΚΩΔΙΚΟΣ	ΠΕΡΙΓΡΑΦΗ	ΚΑΡΤΕΛΑ	ΣΥΣΚ.	ΓΡΑΜΜΩΤΟΣ ΚΩΔ.
A-K4267	FMHT0-62620	8x175 mm	ΝΑΙ	6	3253560626204
A-K4268	FMHT0-62621	10x200 mm	ΝΑΙ	6	3253560626211

ΒΙΔΩΜΑ, ΚΡΟΥΣΗ, ΣΤΕΡΕΩΣΗ



ΚΑΤΣΑΒΙΔΙΑ PHILLIPS ΜΕ ΠΑΞΙΜΑΔΙ ΕΝΙΣΧΥΣΗΣ (ΚΛΕΙΔΙΟΥ) FATMAX®

Ενισχυμένη άκρη για αντοχή και μειωμένη τριβή. Ακρίβεια μύτης για καλύτερη συμβατότητα με τις βίδες. Στενή μέση λαβής για γρήγορο βίδωμα χαμηλής ροπής.

Κατασκευή λαβής 3 επιπέδων με το εσωτερικό επίπεδο να συγκρατεί το μεταλλικό σώμα του κατσαβιδιού μεσαίο επίπεδο πολυπροπυλενίου και εξωτερικό με TRP επικάλυψη για άνετο εύκολο κράτημα.

Μεγάλη διάμετρος λαβής κατσαβιδιού για εξαιρετική μετάδοση της ροπής μέσω αυτής.

Chrome vanadium ατσάλι για αντίσταση κατά του λυγίσματος και σπασίματος.

Διακριτικά κατσαβιδιού μέσω χρώματος και απεικόνισης μεγέθους πάνω στο κατσαβίδι.

Παξιμάδι για επιπλέον ροπή όπου χρειάζεται με την χρήση ενός γερμανικού κλειδιού.

ΚΩΔ.	ΚΩΔΙΚΟΣ	ΠΕΡΙΓΡΑΦΗ	ΚΑΡΤΕΛΑ	ΣΥΣΚ.	ΓΡΑΜΜΩΤΟΣ ΚΩΔ.
A-K4269	FMHT0-62622	2x125 mm	ΝΑΙ	6	3253560626228
A-K4270	FMHT0-62623	3x150 mm	ΝΑΙ	6	3253560626235



ΚΑΤΣΑΒΙΔΙ ΑΝΤΑΠΤΟΡΑΣ FATMAX®

Χρωματιστές άκρες για να βρίσκεται εύκολα το κατάλληλο κατσαβίδι για κάθε βίδα.

Λεία άκρη λαβής για γρήγορη περιστροφή.

Άκρες μύτης ειδικής επεξεργασίας που προσφέρουν καλύτερη ροπή και αντοχή σε σκουριά και διάβρωση.

Μεγάλη μαλακή λαβή που προσφέρει άριστη ροπή για βίδωμα και παρέχει μέγιστη άνεση.

Συμπληρωματικά, ο λεπτός «λαιμός» της λαβής δίνει γρηγορότερη ταχύτητα στην περιστροφή.

Υψηλής ποιότητας μπάρα μεταλλική χρωμίου βαναδίου που επιτρέπει υψηλή ροπή και μειώνει τις

πιθανότητες σπασίματος της άκρης της μύτης. Καλού περιεχόμενης λαβή απευθείας στην μπάρα ώστε η σύνδεση να είναι κυριολεκτικά συμπαγής και να παρέχει μακρά διάρκεια ζωής.

ΚΩΔ.	ΚΩΔΙΚΟΣ	ΠΕΡΙΓΡΑΦΗ	ΚΑΡΤΕΛΑ	ΣΥΣΚ.	ΓΡΑΜΜΩΤΟΣ ΚΩΔ.
A-K483	0-65-490	125 mm	ΝΑΙ	6	3253560654900
A-K1886	1-65-490	125 mm	ΟΧΙ	6	3253561654909



ΚΑΤΣΑΒΙΔΙ ΒΕΛΟΝΙ FATMAX®

Άνετη λαβή από δύο υλικά.

Λεία άκρη λαβής για γρήγορη περιστροφή.

Μεγάλη μαλακή λαβή που προσφέρει άριστη ροπή και μέγιστη άνεση.

ΚΩΔ.	ΚΩΔΙΚΟΣ	ΠΕΡΙΓΡΑΦΗ	ΚΑΡΤΕΛΑ	ΣΥΣΚ.	ΓΡΑΜΜΩΤΟΣ ΚΩΔ.
A-K1792	0-65-491	75 mm	ΝΑΙ	6	3253560654917



ΣΕΤ ΚΑΤΣΑΒΙΔΙΑ ΠΑΡΑΛΛΗΛΑ(ΙΣΙΑ) ΚΑΙ ΡΟΖΙΔΡΙV 5 ΤΕΜ FATMAX®

FatMax® Παράλληλα Ίσια και Rozidrive σετ των 5 τεμαχίων. Ο χρωματισμός στην άκρη του κάνει ευκολότερη τη σωστή επιλογή κατσαβιδιού ανάλογα με τον τύπο της βίδας. Ο μαλακός θόλος του

τελειώματος επιτρέπει γρηγορότερη περιστροφή προσφέροντας ταχύτητα και άνεση στο χρήστη. Μύτη με επεξεργασία αμμοβολής για βελτιωμένη ροπή και προστασία από τη διάβρωση. Μεγάλη και μαλακή λαβή

για μεγάλη ροπή στρέψης στο βίδωμα και μεγάλη άνεση. Επιπλέον ο λεπτός αυχένος επιτρέπει μεγάλη ταχύτητα περιστροφής για γρήγορη ή περισσότερο λεπτομερή εργασία. Λάμα από υψηλής ποιότητας

ατσάλι χρωμίου-βαναδίου για υψηλή ροπή στρέψης χωρίς κίνδυνο σπασίματος της μύτης. Η λαβή έχει χυτευθεί απευθείας στη λάμα κάνοντας άθραυστη τη σύνδεσή τους.

Περιγραφή σετ: Ίσια 3.5mmx75mm, 5.5mmx150mm, 8mmx150mm. Philips Ph1, Ph 3

ΚΩΔ.	ΚΩΔΙΚΟΣ	ΠΕΡΙΓΡΑΦΗ	ΚΑΡΤΕΛΑ	ΣΥΣΚ.	ΓΡΑΜΜΩΤΟΣ ΚΩΔ.
A-K1821	0-65-436	ΣΕΤ 5τεμχ	ΝΑΙ	1	3253560654368



ΣΕΤ ΚΑΤΣΑΒΙΔΙΑ ΠΑΡΑΛΛΗΛΑ(ΙΣΙΑ), ΊΣΙΑ ΚΑΙ ΡΟΖΙΔΡΙV 5 ΤΕΜ FATMAX®

FatMax® Παράλληλα Ίσια και Rozidrive σετ των 5 τεμαχίων. Ο χρωματισμός στην άκρη του κάνει ευκολότερη τη σωστή επιλογή κατσαβιδιού ανάλογα με τον τύπο της βίδας. Ο μαλακός θόλος του

τελειώματος επιτρέπει γρηγορότερη περιστροφή προσφέροντας ταχύτητα και άνεση στο χρήστη. Μύτη με επεξεργασία αμμοβολής για βελτιωμένη ροπή και προστασία από τη διάβρωση. Μεγάλη και μαλακή λαβή

για μεγάλη ροπή στρέψης στο βίδωμα και μεγάλη άνεση. Επιπλέον ο λεπτός αυχένος επιτρέπει μεγάλη ταχύτητα περιστροφής για γρήγορη ή περισσότερο λεπτομερή εργασία. Λάμα από υψηλής ποιότητας

ατσάλι χρωμίου-βαναδίου για υψηλή ροπή στρέψης χωρίς κίνδυνο σπασίματος της μύτης. Η λαβή έχει χυτευθεί απευθείας στη λάμα κάνοντας άθραυστη τη σύνδεσή τους.

Περιγραφή σετ: Ίσια 3.5mmx75mm, 4mmx100mm, 5.5mmx125mm. Philips PH1x100mm, PH2x125mm

ΚΩΔ.	ΚΩΔΙΚΟΣ	ΠΕΡΙΓΡΑΦΗ	ΚΑΡΤΕΛΑ	ΣΥΣΚ.	ΓΡΑΜΜΩΤΟΣ ΚΩΔ.
A-K482	0-65-440	ΣΕΤ 5τεμχ	ΝΑΙ	6	3253560654405

ΒΙΔΩΜΑ, ΚΡΟΥΣΗ, ΣΤΕΡΕΩΣΗ

STANLEY
FATMAX

ΣΕΤ ΚΑΤΣΑΒΙΔΙΑ ΙΣΙΑ, PHILLIPS 6 TEM. FATMAX®

Ατσάλι Χρωμίου βαναδίου που επιτρέπει την μεγαλύτερη ροπή και αποτρέπει το σπάσιμο της λάμας κατά τη χρήση. Ενισχυμένες άκρες με αμμοβολή για μεγαλύτερη διάρκεια ζωής. Ενισχυμένη άκρη για αντοχή, ακρίβεια και γρηγορο βίδωμα. Στενεμένη μέση λαβής για γρήγορο βίδωμα χαμηλής ροπής. Κατασκευή λαβής 3 επιπέδων με το εσωτερικό επίπεδο να συγκρατεί το μεταλλικό σώμα του κατσαβιδιού μεσαίο επίπεδο πολυπροπυλενίου και εξωτερικό με TRP επικάλυψη για άνετο εύκολο κράτημα. Οπή στην λαβή για επιπλέον ροπή βάζοντας ένα άλλο κατσαβίδι. Περιγραφή σετ: Ισια 2,5mmx50mm, 3mmx50mm, 3mmx100mm. Phillips: PH00x50mm & PH0x75mm. Pozidriv: PZ0x75mm.

ΚΩΔ.	ΚΩΔΙΚΟΣ	ΠΕΡΙΓΡΑΦΗ	ΚΑΡΤΕΛΑ	ΣΥΣΚ.	ΓΡΑΜΜΩΤΟΣ ΚΩΔ.
A-K1793	0-65-492	ΣΕΤ 6τμχ	ΝΑΙ	6	3253560654924

STANLEY
FATMAX

ΣΕΤ ΚΑΤΣΑΒΙΔΙΑ ΠΑΡΑΛΛΗΛΑ (ΙΣΙΑ), PHILLIPS 6 TEM FATMAX®

Ενισχυμένες άκρες με αμμοβολή για μεγαλύτερη διάρκεια ζωής. Ενισχυμένη άκρη για αντοχή, ακρίβεια και γρηγορο βίδωμα. Στενεμένη μέση λαβής για γρήγορο βίδωμα χαμηλής ροπής. Κατασκευή λαβής 3 επιπέδων με το εσωτερικό επίπεδο να συγκρατεί το μεταλλικό σώμα του κατσαβιδιού μεσαίο επίπεδο πολυπροπυλενίου και εξωτερικό με TRP επικάλυψη για άνετο εύκολο κράτημα. Τρυπή στην λαβή για επιπλέον ροπή βάζοντας ένα άλλο κατσαβίδι. Μεγάλη διάμετρος λαβής κατσαβιδιού για εξαιρετική μετάδοση της ροπής μέσω αυτής. Chrome vanadium ατσάλι για αντίσταση κατά του λυγίσματος και σπασίματος. Διακριτικά κατσαβιδιού μέσω χρώματος και απεικόνισης μεγέθους πάνω στο κατσαβίδι. Περιγραφή σετ: Ισια 3.5mmx75mm, 4mmx100mm, 5.5mmx125mm. Phillips PH0, PH1, PH2, PH3

ΚΩΔ.	ΚΩΔΙΚΟΣ	ΠΕΡΙΓΡΑΦΗ	ΚΑΡΤΕΛΑ	ΣΥΣΚ.	ΓΡΑΜΜΩΤΟΣ ΚΩΔ.
A-K4114	FMHT0-62626	ΣΕΤ 6τμχ	ΝΑΙ	6	3253560626266

STANLEY
FATMAX

ΣΕΤ ΚΑΤΣΑΒΙΔΙΑ ΙΣΙΑ, PHILLIPS 7 TEM FATMAX®

Ενισχυμένες άκρες με αμμοβολή για μεγαλύτερη διάρκεια ζωής. Ενισχυμένη άκρη για αντοχή, ακρίβεια και γρηγορο βίδωμα. Στενεμένη μέση λαβής για γρήγορο βίδωμα χαμηλής ροπής. Κατασκευή λαβής 3 επιπέδων με το εσωτερικό επίπεδο να συγκρατεί το μεταλλικό σώμα του κατσαβιδιού, μεσαίο επίπεδο πολυπροπυλενίου και εξωτερικό με TRP επικάλυψη για άνετο εύκολο κράτημα. Τρυπή στην λαβή για επιπλέον ροπή βάζοντας ένα άλλο κατσαβίδι. Μεγάλη διάμετρος λαβής κατσαβιδιού για εξαιρετική μετάδοση της ροπής μέσω αυτής. Chrome vanadium ατσάλι για αντίσταση κατά του λυγίσματος και σπασίματος. Διακριτικά κατσαβιδιού μέσω χρώματος και απεικόνισης μεγέθους πάνω στο κατσαβίδι. Περιγραφή σετ: Ισια 2.5mmx50mm, 3.5mmx75mm, 4mmx100mm, 5.5mmx125mm, 6.5mmx150mm. Phillips PH1, PH2

ΚΩΔ.	ΚΩΔΙΚΟΣ	ΠΕΡΙΓΡΑΦΗ	ΚΑΡΤΕΛΑ	ΣΥΣΚ.	ΓΡΑΜΜΩΤΟΣ ΚΩΔ.
A-K4140	FMHT0-62627	ΣΕΤ 7τμχ	ΝΑΙ	6	3253560626273

STANLEY
FATMAX

ΣΕΤ ΚΑΤΣΑΒΙΔΙΑ ΠΑΡΑΛΛΗΛΑ (ΙΣΙΑ) & POZIDRIV 7 TEM FATMAX®

FatMax® Παράλληλα Ισια και Pozidrive σετ των 7 τεμαχίων. Ο χρωματισμός στην άκρη του κάνει ευκολότερη τη σωστή επιλογή κατσαβιδιού ανάλογα με τον τύπο της βίδας. Ο μαλακός θόλος του τελειώματος επιτρέπει γρηγορότερη περιστροφή προσφέροντας ταχύτητα και άνεση στο χρήστη. Μύτη με επεξεργασία αμμοβολής για βελτιωμένη ροπή και προστασία από τη διάβρωση. Μεγάλη και μαλακή λαβή για μεγάλη ροπή στρέψης στο βίδωμα και μεγάλη άνεση. Επιπλέον ο λεπτός αυχένος επιτρέπει μεγάλη ταχύτητα περιστροφής για γρήγορη ή περισσότερο λεπτομερή εργασία. Λάμα από υψηλής ποιότητας ατσάλι χρωμίου-βαναδίου για υψηλή ροπή στρέψης χωρίς κίνδυνο σπασίματος της μύτης. Η λαβή έχει χυτευθεί απευθείας στη λάμα κάνοντας άθραυστη τη σύνδεσή τους. Περιγραφή σετ: Ισια 3mmx100mm, 3.5mmx75mm, 8mmx150mm, 5.5mmx100mm. Pozi PZ0x75mm, PZ1x100mm, PZ2x125mm

ΚΩΔ.	ΚΩΔΙΚΟΣ	ΠΕΡΙΓΡΑΦΗ	ΚΑΡΤΕΛΑ	ΣΥΣΚ.	ΓΡΑΜΜΩΤΟΣ ΚΩΔ.
A-K4160	0-65-425	ΣΕΤ 7τμχ	ΝΑΙ	6	3253560654252

STANLEY
FATMAX

ΣΕΤ ΚΑΤΣΑΒΙΔΙΑ ΠΑΡΑΛΛΗΛΑ (ΙΣΙΑ), POZIDRIV ΚΑΙ PHILLIPS 7 TEM FATMAX®

Ο χρωματισμός στην άκρη του κάνει ευκολότερη τη σωστή επιλογή κατσαβιδιού ανάλογα με τον τύπο της βίδας. Ο μαλακός θόλος του τελειώματος επιτρέπει γρηγορότερη περιστροφή προσφέροντας ταχύτητα και άνεση στο χρήστη. Μύτη με επεξεργασία αμμοβολής για βελτιωμένη ροπή και προστασία από τη διάβρωση. Μεγάλη και μαλακή λαβή για μεγάλη ροπή στρέψης στο βίδωμα και μεγάλη άνεση. Επιπλέον ο λεπτός αυχένος επιτρέπει μεγάλη ταχύτητα περιστροφής για γρήγορη ή περισσότερο λεπτομερή εργασία. Λάμα από υψηλής ποιότητας ατσάλι χρωμίου-βαναδίου για υψηλή ροπή στρέψης χωρίς κίνδυνο σπασίματος της μύτης. Η λαβή έχει χυτευθεί απευθείας στη λάμα κάνοντας άθραυστη τη σύνδεσή τους. Περιγραφή σετ: Ισια 3.5mmx75mm, 5.5mmx125mm, 6.5mmx150mm. Phillips PH1x100mm, PH2x125mm. Pozi PZ1x100mm, PZ2x125mm

ΚΩΔ.	ΚΩΔΙΚΟΣ	ΠΕΡΙΓΡΑΦΗ	ΚΑΡΤΕΛΑ	ΣΥΣΚ.	ΓΡΑΜΜΩΤΟΣ ΚΩΔ.
A-K1887	0-65-438	ΣΕΤ 7τμχ	ΝΑΙ	6	3253560654382



1979-2024 45 ΧΡΟΝΙΑ ΔΙΠΛΑΣΑΣ



ΚΑΤΣΑΒΙΔΙ ΗΛΕΚΤΡΟΛΟΓΩΝ ΜΕ ΜΟΝΩΣΗ FATMAX®

Εξαιρετικά ανθεκτική μόνωση πολυαμιδίου στη λάμα το κάνει ανθεκτικό στην κρούση ακόμη και στους -25o C και εξασφαλίζει αντοχή στην τριβή και ελάχιστη απορρόφηση υγρασίας. Η εργονομική σχεδίαση της λαβής παρέχει ταυτόχρονα μεγάλη διάμετρο για αύξηση της ροπής στρέψης και μικρή διάμετρο για γρήγορο βίδωμα – ξεβίδωμα βιδών. Επιπλέον η μαλακή λαβή εξασφαλίζει καλύτερο κράτημα και άνεση. Βιομηχανικού βαθμού μόνωση 1000V a.c. ελεγμένο σύμφωνα με EN60900:2004. Αυτό σημαίνει ότι το κατσαβίδι είναι κατάλληλο για εργασίες μέχρι 1000V a.c. Ο χρωματισμός στην άκρη του κάνει ευκολότερη τη σωστή επιλογή κατσαβιδιού ανάλογα με τον τύπο της βίδας. Ο μαλακός θόλος του τελειώματος επιτρέπει γρηγορότερη περιστροφή προσφέροντας ταχύτητα και άνεση στο χρήστη. Μύτη με επεξεργασία αμμοβολής για βελτιωμένη ροπή και προστασία από τη διάβρωση. Μεγάλη και μαλακή λαβή για μεγάλη ροπή στρέψης στο βίδωμα και μεγάλη άνεση. Επιπλέον ο λεπτός αυχένος επιτρέπει μεγάλη ταχύτητα περιστροφής για γρήγορη ή περισσότερο λεπτομερή εργασία. Λάμα από υψηλής ποιότητας ασάλι χρωμίου-βαναδίου για υψηλή ροπή στρέψης χωρίς κίνδυνο σπασίματος της μύτης. Η λαβή έχει χυτευθεί απευθείας στη λάμα κάνοντας άθραυστη τη σύνδεση τους.

ΚΩΔ.	ΚΩΔΙΚΟΣ	ΠΕΡΙΓΡΑΦΗ	ΚΑΡΤΕΛΑ	ΣΥΣΚ.	ΓΡΑΜΜΩΤΟΣ ΚΩΔ.
A-K1794	0-65-410	ΙΣΙΑ 2.5x50 mm	ΝΑΙ	6	3253560654108
A-K2719	0-65-411	ΙΣΙΑ 3.5x75 mm	ΝΑΙ	6	3253560654115
A-K2725	0-65-412	ΙΣΙΑ 4x100 mm	ΝΑΙ	6	3253560654122
A-K2726	0-65-413	ΙΣΙΑ 5.5x150 mm	ΝΑΙ	6	3253560654139
A-K1889	1-65-411	ΙΣΙΑ 3.5x75 mm	ΟΧΙ	6	3253561654114
A-K1890	1-65-412	ΙΣΙΑ 4x100 mm	ΟΧΙ	6	3253561654121
A-K1891	1-65-413	ΙΣΙΑ 5.5x150 mm	ΟΧΙ	6	3253561654138

ΚΩΔ.	ΚΩΔΙΚΟΣ	ΠΕΡΙΓΡΑΦΗ	ΚΑΡΤΕΛΑ	ΣΥΣΚ.	ΓΡΑΜΜΩΤΟΣ ΚΩΔ.
A-K2711	0-65-414	PHILLIPS 0x75 mm	ΝΑΙ	6	3253560654146
A-K2710	0-65-415	PHILLIPS 1x100 mm	ΝΑΙ	6	3253560654153
A-K2700	0-65-416	PHILLIPS 2x125 mm	ΝΑΙ	6	3253560654160
A-K1892	1-65-414	PHILLIPS 0x75 mm	ΝΑΙ	6	3253560654145
A-K1893	1-65-415	PHILLIPS 1x100 mm	ΟΧΙ	6	3253561654152
A-K1894	1-65-416	PHILLIPS 2x125 mm	ΟΧΙ	6	3253561654169

ΚΩΔ.	ΚΩΔΙΚΟΣ	ΠΕΡΙΓΡΑΦΗ	ΚΑΡΤΕΛΑ	ΣΥΣΚ.	ΓΡΑΜΜΩΤΟΣ ΚΩΔ.
A-K2727	0-65-417	PZD 0x75 mm	ΝΑΙ	6	3253560654177
A-K1895	1-65-417	PZD 0x75 mm	ΟΧΙ	6	3253561654176
A-K1896	1-65-418	PZD 1x100 mm	ΟΧΙ	6	3253561654183
A-K1897	1-65-419	PZD 2x125 mm	ΝΑΙ	6	3253561654190

ΣΕΤ ΚΑΤΣΑΒΙΔΙΑ ΗΛΕΚΤΡΟΛΟΓΩΝ ΙΣΙΑ & PZD ΜΕ ΜΟΝΩΣΗ 6 ΤΕΜ FATMAX®

Βιομηχανικού βαθμού μόνωση 1000V a.c. ελεγμένο σύμφωνα με EN60900:2004, είναι κατάλληλο για εργασίες μέχρι 1000V a.c. Ο μαλακός θόλος του τελειώματος επιτρέπει γρηγορότερη περιστροφή προσφέροντας ταχύτητα και άνεση. Μύτη με επεξεργασία αμμοβολής για βελτιωμένη ροπή & προστασία από διάβρωση. Μεγάλη και μαλακή λαβή για μεγάλη ροπή στρέψης στο βίδωμα με λεπτό αυχένα που επιτρέπει λεπτομερή εργασία. Λάμα από υψηλής ποιότητας ασάλι CR/V. Εξαιρετικά ανθεκτική μόνωση πολυαμιδίου στη λάμα το κάνει ανθεκτικό στην κρούση ακόμη και στους -25° C.. Μεγάλη διάμετρο για αύξηση της ροπής στρέψης και μικρή διάμετρο για γρήγορο βίδωμα – ξεβίδωμα βιδών, επιπλέον η μαλακή λαβή εξασφαλίζει καλύτερο κράτημα και άνεση.

ΚΩΔ.	ΚΩΔΙΚΟΣ	ΠΕΡΙΓΡΑΦΗ	ΚΑΡΤΕΛΑ	ΣΥΣΚ.	ΓΡΑΜΜΩΤΟΣ ΚΩΔ.
A-K2659	0-65-443	ΙΣΙΑ 2,5X50, 3,5X75, 5,5X150, 3X64mm PZD 1X100, 2X125mm	ΝΑΙ	6	3253560654436



ΒΙΔΩΜΑ, ΚΡΟΥΣΗ, ΣΤΕΡΕΩΣΗ



ΚΑΤΣΑΒΙΔΙΑ ΗΛΕΚΤΡΟΛΟΓΩΝ ΙΣΙΑ & PHILLIPS ΜΕ ΜΟΝΩΣΗ ΣΕΤ 6 ΤΕΜ FATMAX®

Βιομηχανικού βαθμού μόνωση 1000V a.c. ελεγμένο σύμφωνα με EN60900:2004, είναι κατάλληλο για εργασίες μέχρι 1000V a.c. Ο μαλακός θόλος του τελειώματος επιτρέπει γρηγορότερη περιστροφή προσφέροντας ταχύτητα και άνεση. Μύτη με επεξεργασία αμμοβολής για βελτιωμένη ροπή & προστασία από διάβρωση. Μεγάλη και μαλακή λαβή για μεγάλη ροπή στρέψης στο βίδωμα με λεπτό αυχένα που επιτρέπει λεπτομερή εργασία. Λάμα από υψηλής ποιότητας ατσάλι CR/V. Εξαιρετικά ανθεκτική μόνωση πολυαμιδίου στη λάμα το κάνει ανθεκτικό στην κρούση ακόμη και στους -25° C. Μεγάλη διάμετρο για αύξηση της ροπής στρέψης και μικρή διάμετρο για γρήγορο βίδωμα – ξεβίδωμα θιδών, επιπλέον η μαλακή λαβή εξασφαλίζει καλύτερο κράτημα και άνεση.

ΚΩΔ.	ΚΩΔΙΚΟΣ	ΠΕΡΙΓΡΑΦΗ	ΚΑΡΤΕΛΑ	ΣΥΣΚ.	ΓΡΑΜΜΩΤΟΣ ΚΩΔ.
A-K1898	0-65-441	ΙΣΙΑ 2,5X50, 3,5X75, 5,5X150, 3X64mm PHILLIPS 1X100, 2X125mm	ΝΑΙ	6	3253560654412



ΚΑΤΣΑΒΙΔΙΑ ΗΛΕΚΤΡΟΛΟΓΩΝ ΜΕ ΜΟΝΩΣΗ ΣΕΤ 5 ΤΕΜ FATMAX®

Ενισχυμένη μύτη για αντοχή και χαμηλά επίπεδα τριβής. Νέα σχεδίαση διάταξης συν-πλην που τα καθιστά ιδανικά για μοντέρνες συσκευές αλλά και σύνδεσης ηλεκτρολογικών πινάκων και ασφαλειών. Βιομηχανικού βαθμού μόνωση 1000V ύστερα από δοκιμαστικούς ελέγχους στα 10000V. Μηχανική επεξεργασία μύτης για εξαιρετική ακρίβεια και γρήγορο βίδωμα. Στενεμένη μέση λαβής για γρήγορο βίδωμα χαμηλής ροπής. Κατασκευή λαβής 3 επιπέδων με το εσωτερικό επίπεδο να συγκρατεί το μεταλλικό σώμα του κατσαβιδιού, μεσαίο επίπεδο πολυπροπυλενίου και εξωτερικό με TRP επικάλυψη για άνετο εύκολο κράτημα. Μεγάλη διάμετρος λαβής κατσαβιδιού για εξαιρετική μετάδοση της ροπής μέσω αυτής. Chrome vanadium ατσάλι για αντίσταση κατά του σπασίματος και λυγίσματος. Περιλαμβάνει: Δοκιμαστικό κατσαβίδι, 2 κατσαβίδια PH1-PH2
2 κατσαβίδια ίσια 3,5x75mm & 5,5x150mm

ΚΩΔ.	ΚΩΔΙΚΟΣ	ΠΕΡΙΓΡΑΦΗ	ΚΑΡΤΕΛΑ	ΣΥΣΚ.	ΓΡΑΜΜΩΤΟΣ ΚΩΔ.
A-K024	XTHTO-62692	ΣΕΤ 5ΤΜΧ	ΝΑΙ	6	3253560626921



ΚΑΤΣΑΒΙΔΙΑ ΗΛΕΚΤΡΟΛΟΓΩΝ ΡΥΘΜΕ ΜΟΝΩΣΗ ΣΕΤ 2 ΤΕΜ FATMAX®

Ενισχυμένη μύτη για αντοχή και χαμηλά επίπεδα τριβής. Νέα σχεδίαση διάταξης +/- που τα καθιστά ιδανικά για μοντέρνες συσκευές αλλά και σύνδεσης ηλεκτρολογικών πινάκων και ασφαλειών. Βιομηχανικού βαθμού μόνωση 1000V ύστερα από δοκιμαστικούς ελέγχους στα 10000V. Μηχανική επεξεργασία μύτης για εξαιρετική ακρίβεια και γρήγορο βίδωμα. Στενεμένη μέση λαβής για γρήγορο βίδωμα χαμηλής ροπής. Κατασκευή λαβής 3 επιπέδων με το εσωτερικό επίπεδο να συγκρατεί το μεταλλικό σώμα του κατσαβιδιού, μεσαίο επίπεδο πολυπροπυλενίου και εξωτερικό με TRP επικάλυψη για άνετο εύκολο κράτημα. Μεγάλη διάμετρος λαβής κατσαβιδιού για εξαιρετική μετάδοση της ροπής μέσω αυτής. Chrome vanadium ατσάλι για αντίσταση κατά του σπασίματος και λυγίσματος.

ΚΩΔ.	ΚΩΔΙΚΟΣ	ΠΕΡΙΓΡΑΦΗ	ΚΑΡΤΕΛΑ	ΣΥΣΚ.	ΓΡΑΜΜΩΤΟΣ ΚΩΔ.
A-K4274	FMHTO-62649	1x100mm, 2x125mm	ΝΑΙ	6	3253560626495



ΔΟΚΙΜΑΣΤΙΚΑ ΚΑΤΣΑΒΙΔΙΑ

Πατενταρισμένο «Finger Guard» 5mm, το οποίο επιτρέπει ασφαλές κράτημα χωρίς τον κίνδυνο ολισθήσης του δαχτύλου στην περιοχή του ρεύματος
Λάμα CR/VAN ποιότητας με βελτιωμένη αντίσταση στην στρέψη και στην θραύση.
VDE / GS Made in France 110-250V

ΚΩΔ.	ΚΩΔΙΚΟΣ	ΠΕΡΙΓΡΑΦΗ	ΚΑΡΤΕΛΑ	ΣΥΣΚ.	ΓΡΑΜΜΩΤΟΣ ΚΩΔ.
A-K4196	FMHTO-64985	STANLEY FATMAX 3X65mm	ΝΑΙ	6	



ΔΟΚΙΜΑΣΤΙΚΟ ΚΑΤΣΑΒΙΔΙ 220V-250V

Δοκιμαστικό κατσαβίδι.
Μονωτική πλαστική λαβή.
Λάμα με επένδυση χρωμίου βαναδίου

ΚΩΔ.	ΚΩΔΙΚΟΣ	ΠΕΡΙΓΡΑΦΗ	ΚΑΡΤΕΛΑ	ΣΥΣΚ.	ΓΡΑΜΜΩΤΟΣ ΚΩΔ.
A-K1787	STHTO-62685	3x105mm, Τάση 125 - 250V	ΝΑΙ	6	3253560626853

ΒΙΔΩΜΑ, ΚΡΟΥΣΗ, ΣΤΕΡΕΩΣΗ



ΚΑΤΣΑΒΙΔΙΑ CUSHION GRIP PHILLIPS

Στοιχεία κωδικού στη λαβή για εύκολη επιλογή κατά την αγορά του, κοκκώδης μαγνητική επιφάνεια μύτης.

Επινικελωμένος λαιμός για προστασία από την διάβρωση, ενδειξη τύπου μύτης για εύκολη επιλογή. Μεγάλης διαμέτρου λαβή για άνετο χειρισμό με λεία άκρη για γρήγορη περιστροφή. Υψηλής ποιότητας μέταλλο-μειώνει την πιθανότητα σπασίματος της μύτης.

ΚΩΔΙΚΟΙ
ΠΡΟΣ
ΚΑΤΑΡΓΗΣΗ

ΚΩΔ.	ΚΩΔΙΚΟΣ	ΠΕΡΙΓΡΑΦΗ	ΚΑΡΤΕΛΑ	ΣΥΣΚ.	ΓΡΑΜΜΩΤΟΣ ΚΩΔ.
A-K1847	0-64-941	2x150 mm	ΝΑΙ	6	3253560649418
A-K1849	0-64-949	3x150 mm	ΝΑΙ	6	3253560649494



ΚΑΤΣΑΒΙΔΙΑ CUSHION GRIP ΙΣΙΑ

Στοιχεία κωδικού στη λαβή για εύκολη επιλογή κατά την αγορά του, κοκκώδης μαγνητική επιφάνεια μύτης.

Επινικελωμένος λαιμός για προστασία από την διάβρωση, ενδειξη τύπου μύτης για εύκολη επιλογή. Μεγάλης διαμέτρου λαβή για άνετο χειρισμό με λεία άκρη για γρήγορη περιστροφή. Υψηλής ποιότητας μέταλλο-μειώνει την πιθανότητα σπασίματος της μύτης.

ΚΩΔΙΚΟΙ
ΠΡΟΣ
ΚΑΤΑΡΓΗΣΗ

ΚΩΔ.	ΚΩΔΙΚΟΣ	ΠΕΡΙΓΡΑΦΗ	ΚΑΡΤΕΛΑ	ΣΥΣΚ.	ΓΡΑΜΜΩΤΟΣ ΚΩΔ.
A-K1842	0-64-916	5x100 mm	ΝΑΙ	6	3253560649166
A-K1843	0-64-919	6.5x150 mm	ΝΑΙ	6	3253560649197
A-K1848	0-64-924	8x150 mm	ΝΑΙ	6	3253560649210
A-K1831	0-64-928	10x200 mm	ΝΑΙ	6	3253560649227
A-K1853	1-64-917	6.5x45 mm	ΟΧΙ	6	3253561649172
A-K1854	1-64-919	6.5x150 mm	ΟΧΙ	6	3253561649196
A-K1832	1-64-921	8x150 mm	ΟΧΙ	6	3253560649302

ΚΑΤΣΑΒΙΔΙΑ CUSHION GRIP PZD

Στοιχεία κωδικού στη λαβή για εύκολη επιλογή κατά την αγορά του, κοκκώδης μαγνητική επιφάνεια μύτης. Επινικελωμένος λαιμός για προστασία από την διάβρωση, ενδειξη τύπου μύτης για εύκολη επιλογή. Μεγάλης διαμέτρου λαβή για άνετο χειρισμό με λεία άκρη για γρήγορη περιστροφή. Υψηλής ποιότητας μέταλλο-μειώνει την πιθανότητα σπασίματος της μύτης.

ΚΩΔΙΚΟΙ ΠΡΟΣ ΚΑΤΑΡΓΗΣΗ



ΚΩΔ.	ΚΩΔΙΚΟΣ	ΠΕΡΙΓΡΑΦΗ	ΚΑΡΤΕΛΑ	ΣΥΣΚ.	ΓΡΑΜΜΩΤΟΣ ΚΩΔ.
A-K1839	0-64-976	3x150 mm	ΝΑΙ	6	3253560649760
A-K1869	1-64-955	1x75 mm	ΟΧΙ	6	3253561649554



ΚΑΤΣΑΒΙΔΙΑ CUSHION GRIP ΣΕΤ 4ΤΕΜ

Στοιχεία κωδικού στη λαβή για εύκολη επιλογή κατά την αγορά του, κοκκώδης μαγνητική επιφάνεια μύτης.

Επινικελωμένος λαιμός για προστασία από την διάβρωση, ενδειξη τύπου μύτης για εύκολη επιλογή. Μεγάλης διαμέτρου λαβή για άνετο χειρισμό με λεία άκρη για γρήγορη περιστροφή. Υψηλής ποιότητας μέταλλο-μειώνει την πιθανότητα σπασίματος της μύτης.

Το σετ περιλαμβάνει: Ισια 6.5X200mm, 5X100mm. Phillips 1X75mm, 2X150mm

ΚΩΔΙΚΟΣ
ΠΡΟΣ
ΚΑΤΑΡΓΗΣΗ

ΚΩΔ.	ΚΩΔΙΚΟΣ	ΠΕΡΙΓΡΑΦΗ	ΚΑΡΤΕΛΑ	ΣΥΣΚ.	ΓΡΑΜΜΩΤΟΣ ΚΩΔ.
A-K1840	0-65-013	Σετ 4 τμχ	ΝΑΙ	1	3253560650131

ΒΙΔΩΜΑ, ΚΡΟΥΣΗ, ΣΤΕΡΕΩΣΗ

ΚΑΤΣΑΒΙΔΙΑ CUSHION GRIP ΣΕΤ 10 ΤΕΜ

Λαβή με μαλακό πιάσιμο - για τέλεια άνεση και έλεγχο. Ατσάλινη λάμα υψηλής αντοχής – μειωμένος κίνδυνος αποκοπής της μύτης. Επιχρωμιωμένη λάμα – αντίσταση σε διάβρωση. Λαβή μεγάλης διαμέτρου – προσφέρει ισχυρή ροπή που απαιτείται για ξυλόβιδες. Λεία καμπυλωτή λαβή – για γρήγορη περιστροφή – ταχύτητα και άνεση. Αναγνώριση μύτης – για εύκολη επιλογή του κατάλληλου κατσαβιδιού για κάθε τύπο βίδας. **Το σετ περιλαμβάνει:** Ισία 3X75mm, 5X100mm, 6.5X45mm, 6.5X150mm, 8X150mm. Ροζί 0X60mm, 1X75mm, 2X45mm, 2X100mm, 3X150mm



ΚΩΔ.	ΚΩΔΙΚΟΣ	ΠΕΡΙΓΡΑΦΗ	ΚΑΡΤΕΛΑ	ΣΥΣΚ.	ΓΡΑΜΜΩΤΟΣ ΚΩΔ.
A-K1875	2-65-014	Σετ 10 τμχ	ΝΑΙ		3253562650146

ΚΑΤΣΑΒΙΔΙΑ CUSHION GRIP ΣΕΤ 10 ΤΕΜ

Λαβή με μαλακό πιάσιμο - για τέλεια άνεση και έλεγχο. Ατσάλινη λάμα υψηλής αντοχής – μειωμένος κίνδυνος αποκοπής της μύτης. Επιχρωμιωμένη λάμα – αντίσταση σε διάβρωση. Λαβή μεγάλης διαμέτρου – προσφέρει ισχυρή ροπή που απαιτείται για ξυλόβιδες. Λεία καμπυλωτή λαβή – για γρήγορη περιστροφή – ταχύτητα και άνεση. Αναγνώριση μύτης – για εύκολη επιλογή του κατάλληλου κατσαβιδιού για κάθε τύπο βίδας. **Το σετ περιλαμβάνει:** Ισία 3X75mm, 5X100mm, 6.5X45mm, 6.5X150mm, 8X150mm. Phillips 0X60mm, 1X75mm, 2X45mm, 2X100mm, 3X150mm



ΚΩΔ.	ΚΩΔΙΚΟΣ	ΠΕΡΙΓΡΑΦΗ	ΚΑΡΤΕΛΑ	ΣΥΣΚ.	ΓΡΑΜΜΩΤΟΣ ΚΩΔ.
A-K2505	2-65-005	Σετ 10 τμχ	ΝΑΙ	10	3253562650054

ΚΑΤΣΑΒΙΔΙΑ ESSENTIAL CUSHION GRIP

Κατσαβίδι γενικής χρήσης με μοντέρνο και καινοτόμο σχεδιασμό. Επιχρωμιωμένη λάμα χρωμίου-βαναδίου με αντιδιαβρωτική επεξεργασία η οποία είναι ενσωματωμένη στην λαβή επιτρέποντας την εφαρμογή μεγάλης δύναμης χωρίς κίνδυνο θραύσης. Μεγάλη λαβή για καλύτερο έλεγχο και κράτημα, περίβλημα λαβής TRP (Termo Poli Rock) αδιάβροχο, με μεγάλη αντοχή στην θερμοκρασία. Οπή στην λαβή για ευκολη αποθήκευση



ΚΩΔ.	ΚΩΔΙΚΟΣ	ΠΕΡΙΓΡΑΦΗ	ΚΑΡΤΕΛΑ	ΣΥΣΚ.	ΓΡΑΜΜΩΤΟΣ ΚΩΔ.
A-K4173	STHT1-60389	5,5x100mm ΙΣΙΟ	ΟΧΙ	24	3253561603891
A-K4174	STHT1-60413	6,5x150mm ΙΣΙΟ	ΟΧΙ	24	3253561604133
A-K4189	STHT1-60358	3x75mm ΙΣΙΟ ΠΑΡΑΛΛΗΛΟ	ΟΧΙ	24	3253561603587
A-K4181	STHT1-60378	4x100mm ΙΣΙΟ ΠΑΡΑΛΛΗΛΟ	ΟΧΙ	24	3253561603785
A-K4177	STHT1-60274	1x100mm PZD	ΟΧΙ	24	3253561602740
A-K4178	STHT1-60276	2x100mm PZD	ΟΧΙ	24	3253561602764
A-K4179	STHT1-60275	2x30mm PZD	ΟΧΙ	24	3253561602757
A-K4182	STHT1-60280	0x50mm PH	ΟΧΙ	24	3253561602801
A-K4183	STHT1-60308	1x100mm PH	ΟΧΙ	24	3253561603082
A-K4184	STHT1-60335	2x100mm PH	ΟΧΙ	24	3253561603358
A-K4188	STHT1-60329	2x30mm PH	ΟΧΙ	24	3253561603297

ΚΑΤΣΑΒΙΔΙΑ ESSENTIAL CUSHION GRIP ΣΕΤ 6 ΤΕΜ

Κατσαβίδι γενικής χρήσης με μοντέρνο και καινοτόμο σχεδιασμό. Επιχρωμιωμένη λάμα χρωμίου-βαναδίου με αντιδιαβρωτική επεξεργασία η οποία είναι ενσωματωμένη στην λαβή επιτρέποντας την εφαρμογή μεγάλης δύναμης χωρίς κίνδυνο θραύσης. Μεγάλη λαβή για καλύτερο έλεγχο και κράτημα, περίβλημα λαβής TRP (Termo Poli Rock) αδιάβροχο, με μεγάλη αντοχή στην θερμοκρασία. Οπή στην λαβή για ευκολη αποθήκευση. **Το σετ περιλαμβάνει:** Ισία 5,5x100. 6,5x150. 3x75. Phillips 0x50. 1x100. 2x100



ΚΩΔ.	ΚΩΔΙΚΟΣ	ΠΕΡΙΓΡΑΦΗ	ΚΑΡΤΕΛΑ	ΣΥΣΚ.	ΓΡΑΜΜΩΤΟΣ ΚΩΔ.
A-K4185	STHT0-60208	Σετ 6 τμχ	ΝΑΙ	24	3253560602086

ΒΙΔΩΜΑ, ΚΡΟΥΣΗ, ΣΤΕΡΕΩΣΗ

ΚΑΤΣΑΒΙΔΙΑ ESSENTIAL CUSHION GRIP ΣΕΤ 6 ΤΕΜ

Κατσαβίδι γενικής χρήσης με μοντέρνο και καινοτόμο σχεδιασμό
Επιχρωμιωμένη λάμα χρωμίου-βαναδίου με αντιδιαβρωτική επεξεργασία η οποία είναι ενσωματωμένη στην λαβή επιτρέποντας την εφαρμογή μεγάλης δύναμης χωρίς κίνδυνο θραύσης.
Μεγάλη λαβή για καλύτερο έλεγχο και κράτημα, περίβλημα λαβής TRP (Termo Poli Rock) αδιάβροχο, με μεγάλη αντοχή στην θερμοκρασία.
Οπή στην λαβή για ευκολη αποθήκευση
Το σετ περιλαμβάνει: Ισια 5,5x100. 6,5x150. 8x175. 4x100 Philips 1x100. 2x100



ΚΩΔ.	ΚΩΔΙΚΟΣ	ΠΕΡΙΓΡΑΦΗ	ΚΑΡΤΕΛΑ	ΣΥΣΚ.	ΓΡΑΜΜΩΤΟΣ ΚΩΔ.
A-K4203	STHT0-60209	Σετ 6 τμχ	ΝΑΙ	24	3253560602093

ΚΑΤΣΑΒΙΔΙΑ ESSENTIAL CUSHION GRIP ΣΕΤ 8 ΤΕΜ

Κατσαβίδι γενικής χρήσης με μοντέρνο και καινοτόμο σχεδιασμό
Επιχρωμιωμένη λάμα χρωμίου-βαναδίου με αντιδιαβρωτική επεξεργασία η οποία είναι ενσωματωμένη στην λαβή επιτρέποντας την εφαρμογή μεγάλης δύναμης χωρίς κίνδυνο θραύσης.
Μεγάλη λαβή για καλύτερο έλεγχο και κράτημα, περίβλημα λαβής TRP (Termo Poli Rock) αδιάβροχο, με μεγάλη αντοχή στην θερμοκρασία.
Οπή στην λαβή για ευκολη αποθήκευση
Το σετ περιλαμβάνει: Ισια 5,5x100. 6,5x150. 8x175. 3x75. 5,5x100 Philips 0x50. 1x100. 2x100



ΚΩΔ.	ΚΩΔΙΚΟΣ	ΠΕΡΙΓΡΑΦΗ	ΚΑΡΤΕΛΑ	ΣΥΣΚ.	ΓΡΑΜΜΩΤΟΣ ΚΩΔ.
A-K4204	STHT0-60210	Σετ 8 τμχ	ΝΑΙ	24	3253560602109

ΚΑΤΣΑΒΙΔΙΑ ESSENTIAL CUSHION GRIP ΣΕΤ 10 ΤΕΜ

Κατσαβίδι γενικής χρήσης με μοντέρνο και καινοτόμο σχεδιασμό
Επιχρωμιωμένη λάμα χρωμίου-βαναδίου με αντιδιαβρωτική επεξεργασία η οποία είναι ενσωματωμένη στην λαβή επιτρέποντας την εφαρμογή μεγάλης δύναμης χωρίς κίνδυνο θραύσης.
Μεγάλη λαβή για καλύτερο έλεγχο και κράτημα, περίβλημα λαβής TRP (Termo Poli Rock) αδιάβροχο, με μεγάλη αντοχή στην θερμοκρασία.
Οπή στην λαβή για ευκολη αποθήκευση
Το σετ περιλαμβάνει: Ισια 5,5x100. 6,5x150. 8x175. 3x75. 4x100 Philips 0x50. 1x100. 2x100 Pzd 1x100. 2x100



ΚΩΔ.	ΚΩΔΙΚΟΣ	ΠΕΡΙΓΡΑΦΗ	ΚΑΡΤΕΛΑ	ΣΥΣΚ.	ΓΡΑΜΜΩΤΟΣ ΚΩΔ.
A-K4205	STHT0-60211	Σετ 10 τμχ	ΝΑΙ	24	3253560602116

ΚΑΤΣΑΒΙΔΙΑ ESSENTIAL CUSHION GRIP ΣΕΤ 12 ΤΕΜ

Κατσαβίδι γενικής χρήσης με μοντέρνο και καινοτόμο σχεδιασμό
Επιχρωμιωμένη λάμα χρωμίου-βαναδίου με αντιδιαβρωτική επεξεργασία η οποία είναι ενσωματωμένη στην λαβή επιτρέποντας την εφαρμογή μεγάλης δύναμης χωρίς κίνδυνο θραύσης.
Μεγάλη λαβή για καλύτερο έλεγχο και κράτημα, περίβλημα λαβής TRP (Termo Poli Rock) αδιάβροχο, με μεγάλη αντοχή στην θερμοκρασία.
Οπή στην λαβή για ευκολη αποθήκευση
Το σετ περιλαμβάνει: Ισια 5,5x100(2τμχ). 6,5x150. 8x175. 4x100 Philips 1x100. 2x100 Pzd 1x100. 2x100 Torx T10, T15, T20



ΚΩΔ.	ΚΩΔΙΚΟΣ	ΠΕΡΙΓΡΑΦΗ	ΚΑΡΤΕΛΑ	ΣΥΣΚ.	ΓΡΑΜΜΩΤΟΣ ΚΩΔ.
A-K4206	STHT0-60212	Σετ 12 τμχ	ΝΑΙ	24	3253560602123

ΣΕΤ ΚΑΤΣΑΒΙΔΙΑ ΑΚΡΙΒΕΙΑΣ

Σετ 6 κατσαβιδιών με εξάγωνη λαβή και περιστρεφόμενη κεφαλή.
Επινικελωμένες λεπτές λαβές για έλεγχο στην άκρη των δακτύλων.
1-66-039, Το σετ περιλαμβάνει: Phillips 1.4, 2, 2.4, 3mm. Pozidriv N0, 1.



ΚΩΔ.	ΚΩΔΙΚΟΣ	ΠΕΡΙΓΡΑΦΗ	ΚΑΡΤΕΛΑ	ΣΥΣΚ.	ΓΡΑΜΜΩΤΟΣ ΚΩΔ.
A-K644	1-66-039	Σετ 6 τμχ	ΝΑΙ	6	3253561660399

ΒΙΔΩΜΑ, ΚΡΟΥΣΗ, ΣΤΕΡΕΩΣΗ



ΣΕΤ ΚΑΤΣΑΒΙΔΙΑ ΑΚΡΙΒΕΙΑΣ 6 ΤΕΜ

Θήκη από πλαστικό για ευκολία
Λαβή ακριβείας cushion για άνεση.

Το σετ περιλαμβάνει: Ισία 1.4, 2.0, 2.4, 3; Phillips Ph0, Ph1

ΚΩΔ.	ΚΩΔΙΚΟΣ	ΠΕΡΙΓΡΑΦΗ	ΚΑΡΤΕΛΑ	ΣΥΣΚ.	ΓΡΑΜΜΩΤΟΣ ΚΩΔ.
A-K6401	0-66-052	Σετ 6 τμχ	ΝΑΙ	6	76174660524

ΚΑΤΣΑΒΙΔΙ ΑΚΡΙΒΕΙΑΣ 16 ΜΥΤΩΝ

Ενσωματωμένος αποθηκευτικός χώρος μυτών

Χρωματιστές άκρες μυτών για γρήγορη και εύκολη αναγνώριση τους

Άνετη λαβή για καλύτερο έλεγχο της εργασίας σας

Αποθηκευτικός χώρος που κρατάει τις μύτες όλες μαζί για να μην τις χάνετε

Συμμορφώνεται σύμφωνα με τα διεθνή πρότυπα - NF-E 74352, ISO 2380-1, DIN 5263, NF-E 74355, ISO 8764, DIN 5260

Το σετ περιλαμβάνει: Ισίες 1/ 1.2 /1.5/ 1.8/ 2/ 2.5mm Phillips 000, 00. Άλεν 0.9/ 1.3/ 1.5/ 2mm Torx : T5 - T6 - T7 - T8

ΚΩΔ.	ΚΩΔΙΚΟΣ	ΠΕΡΙΓΡΑΦΗ	ΚΑΡΤΕΛΑ	ΣΥΣΚ.	ΓΡΑΜΜΩΤΟΣ ΚΩΔ.
A-K4197	STHT0-62633	ΚΑΤΣΑΒΙΔΙ ΜΕ 16 ΜΥΤΕΣ	ΝΑΙ	6	3253560626334

ΚΑΤΣΑΒΙΔΙΑ, ΜΥΤΕΣ κ.α.

STHT0-62143 ΣΕΤ 57 ΤΕΜΑΧΙΩΝ

Ενσωματωμένη επιτοίχια βάση για αποθήκευση και ευκολη εύρεση

Τσάντα μεταφοράς

Το σετ περιλαμβάνει:

8 κατσαβίδια: ΙΣΙΑ 6X38, 5X75, 6X100, 8X150mm. PH 2X38, 1X75, 2X100, 3X150mm

8 κατσαβίδια ακριβείας: ΙΣΙΑ 2.0X50, 2.5X50, 3.0X50. PH 000X50, 00X50, 0X50.

TORX T6X50, T8X50

1 αντάπτορας 50mm κατσαβίδι για μύτες & 20 μύτες PH, ΙΣΙΕΣ, ΑΛΕΝ, TORX

20 καρδούκια

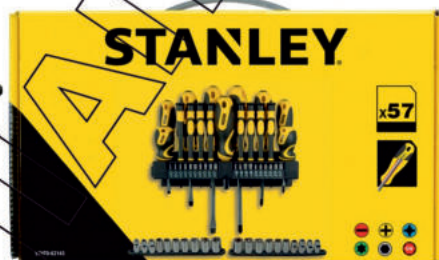

ΣΕΤ ΚΑΤΣΑΒΙΔΙ ΚΑΣΤΑΝΙΑΣ 10 ΤΕΜ

Κατσαβίδι καστανίας με θήκη για μύτες.

Μαγνητική κεφαλή για γερό κράτημα και γρήγορη αλλαγή της μύτες.

Κυλινδρική θήκη που ανοίγει εύκολα με μεγάλη ποικιλία από μύτες.

Λαβή τριών λοβών από δύο υλικά, για μέγιστη ροπή στρέψης και σημαντική άνεση του χρήστη.

Μηχανισμός καστανίας τριών θέσεων.

Το σετ περιλαμβάνει: Ισίες 6 & 5mm. Phillips N1, 2. Pozidriv N1, 2. Torx T10, T15. Robertson N1, 2.

ΚΩΔ.	ΚΩΔΙΚΟΣ	ΠΕΡΙΓΡΑΦΗ	ΚΑΡΤΕΛΑ	ΣΥΣΚ.	ΓΡΑΜΜΩΤΟΣ ΚΩΔ.
A-K500	0-68-010	ΚΑΤΣΑΒΙΔΙ ΜΕ 10 ΜΥΤΕΣ	ΝΑΙ	6	3253560680107



ΒΙΔΩΜΑ, ΚΡΟΥΣΗ, ΣΤΕΡΕΩΣΗ

ΣΕΤ ΚΑΤΣΑΒΙΔΙ ΚΑΣΤΑΝΙΑΣ FATMAX ΜΕ 12 ΜΥΤΕΣ

Ενσωματωμένος αποθηκευτικός χώρος για εύκολη και άμεση πρόσβαση σε αυτές
Λαβή με ελαστική επένδυση για άνετο βίδωμα υψηλής ροπής
Μηχανισμός καστανίας 40 δοντιών και γωνία εργασίας 9 μοιρών
Μαγνητική υποδοχή μύτης για την αποφυγή απώλειας της
Το σετ περιλαμβάνει: Ισιες 5/6,5/8mm. PH1,2,3. PZ1,2,3. TORX T10,T15,T20.

ΚΩΔ.	ΚΩΔΙΚΟΣ	ΠΕΡΙΓΡΑΦΗ	ΚΑΡΤΕΛΑ	ΣΥΣΚ.	ΓΡΑΜΜΩΤΟΣ ΚΩΔ.
A-K4116	FMHT0-62690	ΚΑΤΣΑΒΙΔΙ ΣΕΤ ΜΕ 12 ΜΥΤΕΣ	ΝΑΙ	6	3253560626907

ΣΕΤ ΚΑΤΣΑΒΙΔΙ ΚΑΣΤΑΝΙΑΣ FATMAX ΜΕ ΠΙΣΤΟΛΟΕΙΔΗ ΛΑΒΗ ΚΑΙ 12 ΜΥΤΕΣ

Ενσωματωμένος αποθηκευτικός χώρος για εύκολη και άμεση πρόσβαση σε αυτές
Λαβή με ελαστική επένδυση για άνετο βίδωμα υψηλής ροπής
Πιστολοειδή λαβή για εργασίες όπου απαιτείτε υψηλή ροπή
Μηχανισμός καστανίας 40 δοντιών και γωνία εργασίας 9 μοιρών
Μαγνητική υποδοχή μύτης για την αποφυγή απώλειας της
Το σετ περιλαμβάνει: Ισιες 5/6,5/8mm. PH1,2,3. PZ1,2,3. TORX T10,T15,T20.

ΚΩΔ.	ΚΩΔΙΚΟΣ	ΠΕΡΙΓΡΑΦΗ	ΚΑΡΤΕΛΑ	ΣΥΣΚ.	ΓΡΑΜΜΩΤΟΣ ΚΩΔ.
A-K4117	FMHT0-62691	ΚΑΤΣΑΒΙΔΙ ΣΕΤ ΜΕ 12 ΜΥΤΕΣ	ΝΑΙ	6	3253560626914

ΣΕΤ ΚΑΤΣΑΒΙΔΙ ΚΑΣΤΑΝΙΑΣ ΜΕ LED ΦΩΤΙΣΜΟ & 12 ΜΥΤΕΣ

LED φωτισμός για καλύτερη ορατότητα σε σκοτεινά σημεία
Αποθηκευτικός χώρος στην λαβή που κρατάει τις μύτες όλες μαζί για να μην τις χάνετε
Άνετη λαβή με ελαστική επένδυση για καλύτερο έλεγχο της εργασίας σας
Μηχανισμός καστανίας 40 δοντιών με γωνία εργασίας 9 μοιρών
Μαγνητική υποδοχή που συγκρατεί τις μύτες για να μην χαθούν
Φωτεινότητα led φωτός: 3.5 lumens
Εύκολη αντικατάσταση μπαταριών 3 x Ag3
Το σετ περιλαμβάνει: Ισιες 5/6,5/8mm. PH1,2,3. PZ1,2,3. TORX T10,T15,T20.

ΚΩΔ.	ΚΩΔΙΚΟΣ	ΠΕΡΙΓΡΑΦΗ	ΚΑΡΤΕΛΑ	ΣΥΣΚ.	ΓΡΑΜΜΩΤΟΣ ΚΩΔ.
A-K1786	FMHT0-62689	ΚΑΤΣΑΒΙΔΙ ΣΕΤ ΜΕ 12 ΜΥΤΕΣ	ΝΑΙ	6	3253560626891

ΣΕΤ ΚΑΤΣΑΒΙΔΙ ΚΑΣΤΑΝΙΑΣ 20 ΤΕΜ

Λαβή με επένδυση για μέγιστη ροπή και ευκολία πιασίματος
Μηχανισμός καστανίας 3ων θέσεων
Αποθηκευτικός χώρος μυτών στην λαβή για ευκολία ορατότητας και πρόσβασης σε αυτά
Μηχανισμός τριών λειτουργιών (δεξιά, αριστερά, κλειδωμα καστανίας για σταθερή λειτουργία)
Παρέχονται 10 x 1/4 εξαγωνες μύτες
Περιλαμβάνονται: Μύτες ισιες 4,5,6mm. Phillips N1,2,3. Torx T6, T8, T10, T15, T20. Robertson N1, 2, 3.
Εξι καρυδάκια 6, 7, 8, 9,10, 11mm

ΚΩΔ.	ΚΩΔΙΚΟΣ	ΠΕΡΙΓΡΑΦΗ	ΚΑΡΤΕΛΑ	ΣΥΣΚ.	ΓΡΑΜΜΩΤΟΣ ΚΩΔ.
A-K501	STHT0-62574	ΣΕΤ 20τμχ	ΟΧΙ	6	3253560625740

ΚΑΤΣΑΒΙΔΙ ΚΑΣΤΑΝΙΑΣ ΜΕ ΚΑΡΥΔΑΚΙΑ, ΣΕΤ 29ΤΕΜ

Αντιολισθητική λαβή με επένδυση για μέγιστη ροπή και ευκολία πιασίματος
Μηχανισμός καστανίας 3ων θέσεων
Περιλαμβάνονται: Μύτες ισιες 6,7mm. Phillips N1,2,3. Torx T10, T15, T20, T25, T27
Αλεν 3,4mm
Εξι καρυδάκια 5, 6, 7, 8, 9,10mm εξι καρυδάκια 1/4", 5/16", 11/32", 3/8", 7/16", 1/2"

ΚΩΔ.	ΚΩΔΙΚΟΣ	ΠΕΡΙΓΡΑΦΗ	ΚΑΡΤΕΛΑ	ΣΥΣΚ.	ΓΡΑΜΜΩΤΟΣ ΚΩΔ.
A-K4249	0-54-925	ΣΕΤ 29τμχ	ΟΧΙ	6	3253560625740

ΒΙΔΩΜΑ, ΚΡΟΥΣΗ, ΣΤΕΡΕΩΣΗ



ΣΕΤ ΚΑΤΣΑΒΙΔΙ ΜΕ ΚΑΣΤΑΝΙΑ ΚΑΙ ΜΥΤΕΣ 38ΤΕΜ

24 μύτες 1/4" & 6 διπλές μύτες. Αυτομπλοκαριζόμενη υποδοχή μυτών. Σπαστό κατσαβίδι καστανίας με διακόπτη ελέγχου περιστροφής. Σε πρακτική πλαστική θήκη.

Το σετ περιλαμβάνει: Μαγνητική προέκταση 1/4" για τις μύτες

6 μύτες μακριές (50mm) διπλές: Ίσιες 5, 6, 7mm & Philips N1, 2, 3mm

Μύτες 25mm: Ph 0, 1, 2, 3mm Ίσιες 5, 6, 7mm. Αλεν 2/3/4/5/5, 6mm Robertson 1, 2, 2mm

Torx T10, 15, 20, 25, 27, 30mm και 6 καρυδάκια 5, 6, 8, 9, 10, 11mm

Κωδικός προς κατάργηση - διάθεση έως πέρασ υπολοίπου αποθήκης

ΚΩΔ.	ΚΩΔΙΚΟΣ	ΠΕΡΙΓΡΑΦΗ	ΚΑΡΤΕΛΑ	ΣΥΣΚ.	ΓΡΑΜΜΩΤΟΣ ΚΩΔ.
A-K927	0-63-038	ΣΕΤ 38ΤΕΜ	ΝΑΙ	2	



ΣΕΤ ΚΑΤΣΑΒΙΔΙ ΜΕ ΚΑΣΤΑΝΙΑ ΚΑΙ ΜΥΤΕΣ 22 ΤΕΜ

20 εναλλάξιμες μύτες 1/4". Αυτομπλοκαριζόμενη υποδοχή μυτών. Κατσαβίδι καστανίας με διακόπτη ελέγχου περιστροφής. Σε πρακτική πλαστική θήκη.

Κατσαβίδι καστανίας με δεξιόστροφη και αριστερόστροφη λειτουργία.

Το σετ περιλαμβάνει: Μαγνητική προέκταση 1/4" για τις μύτες, 2 μύτες μακριές (50mm): Ίσια 6mm

Philips Ph2. 15 μύτες κοντές (25mm): Ίσια 5, 6, 7. Philips Ph1, 2. Torx T10, T15, T20.

Αλεν 3, 4, 5mm. Robertson No 1, 2. Pozidriv PZ1, 2. 6 καρυδάκια με υποδοχή 1/4": 5, 6, 8, 9, 10, 11mm.

ΚΩΔ.	ΚΩΔΙΚΟΣ	ΠΕΡΙΓΡΑΦΗ	ΚΑΡΤΕΛΑ	ΣΥΣΚ.	ΓΡΑΜΜΩΤΟΣ ΚΩΔ.
A-K047	0-63-022	ΣΕΤ 22ΤΕΜ	ΝΑΙ	2	3253560630225

ΣΕΤ ΚΑΤΣΑΒΙΔΙ ΚΑΣΤΑΝΙΑΣ SPEEDDRIVE FATMAX 3 ΤΕΜ

Νέος μηχανισμός καστανίας που επιτρέπει 3 φορές πιο γρήγορη εργασία

Αντάπτορας ταχεία απελευθέρωσης μυτών

Εργονομική λαβή

Επιχρωμιωμένο για αντοχή στην σκουριά κλπ

Αποθηκευτικός χώρος μυτών στην λαβή

Το σετ περιλαμβάνει: Μύτες PH, PZD, ΙΣΙΑ

ΚΩΔ.	ΚΩΔΙΚΟΣ	ΠΕΡΙΓΡΑΦΗ	ΚΑΡΤΕΛΑ	ΣΥΣΚ.	ΓΡΑΜΜΩΤΟΣ ΚΩΔ.
A-K024	FMH162692-0	ΚΑΤΣΑΒΙΔΙ ΜΕ 3 ΜΥΤΕΣ	ΝΑΙ	4	5054905295615

ΣΕΤ ΚΑΤΣΑΒΙΔΙ ΚΑΣΤΑΝΙΑΣ ΤΡΙΩΝ ΘΕΣΕΩΝ FATMAX 6 ΤΕΜ

Μηχανισμός καστανίας 3 θέσεων

Αντάπτορας ταχεία απελευθέρωσης μυτών

Εργονομική λαβή

Επιχρωμιωμένο για αντοχή στην σκουριά κλπ

Αποθηκευτικός χώρος μυτών στην λαβή

Το σετ περιλαμβάνει: Μύτες PH1, 2. PZ1, 2. Ίσιες 3, 6.5mm.

ΚΩΔΙΚΟΣ ΠΡΟΣ ΚΑΤΑΡΓΗΣΗ

ΚΩΔ.	ΚΩΔΙΚΟΣ	ΠΕΡΙΓΡΑΦΗ	ΚΑΡΤΕΛΑ	ΣΥΣΚ.	ΓΡΑΜΜΩΤΟΣ ΚΩΔ.
A-K1833	0-69-189	ΚΑΤΣΑΒΙΔΙ ΜΕ 6 ΜΥΤΕΣ	ΝΑΙ	4	

ΣΕΤ ΚΑΤΣΑΒΙΔΙ ΚΑΣΤΑΝΙΑΣ FATMAX ΝΑΝΟΣ ΜΕ 6 ΜΥΤΕΣ

Καστανία 3 θέσεων - δεξιόστροφη, αριστερόστροφη και σταθερή

Μικρό κατσαβίδι νάνος για εργασία σε περιορισμένους χώρους

Εύκολος και ασφαλής αποθηκευτικός χώρος μυτών

Μεγάλη λαβή για εύκολο και βολικό κράτημα μέσα στην παλάμη

Καστανία 40 δοντιών που σας προσφέρει υψηλή ροπή

Το σετ περιλαμβάνει: Ίσιες 5mm & 6mm / Μύτες PH1, PH2 / Μύτες PZ1, PZ2

ΚΩΔ.	ΚΩΔΙΚΟΣ	ΠΕΡΙΓΡΑΦΗ	ΚΑΡΤΕΛΑ	ΣΥΣΚ.	ΓΡΑΜΜΩΤΟΣ ΚΩΔ.
A-K4271	FMHT0-62688	ΣΕΤ ΝΑΝΟΣ ΜΕ 6 ΜΥΤΕΣ	ΝΑΙ	6	3253560626884



1979-2024 45 ΧΡΟΝΙΑ ΔΙΠΛΑ ΣΑΣ



ΣΕΤ ΚΑΤΣΑΒΙΔΙ ΝΑΝΟΣ ΜΕ 6 ΜΥΤΕΣ

Καστάνια 3 θέσεων – δεξιόστροφη, αριστερόστροφη και σταθερή
Μικρό κατσαβίδι νάνος για εργασία σε περιορισμένους χώρους
Εύκολος και ασφαλής αποθηκευτικός χώρος μυτών
Λαβή για εύκολο και βολικό κράτημα μέσα στην παλάμη
Το σετ περιλαμβάνει: Ισιές 4,5mm & 6mm / Μύτες PH1, PH2 / Μύτες PZ1, PZ2

ΚΩΔ.	ΚΩΔΙΚΟΣ	ΠΕΡΙΓΡΑΦΗ	ΚΑΡΤΕΛΑ	ΣΥΣΚ.	ΓΡΑΜΜΩΤΟΣ ΚΩΔ.
A-K2724	0-66-357	ΣΕΤ ΝΑΝΟΣ ΜΕ 6 ΜΥΤΕΣ	ΝΑΙ	3	3253560663575



ΣΕΤ ΚΑΤΣΑΒΙΔΙ ΚΑΣΤΑΝΙΑΣ ΝΑΝΟΣ ΜΕ 6 ΜΑΓΝΗΤΙΚΕΣ ΜΥΤΕΣ

Καστάνια 3 θέσεων – δεξιόστροφη, αριστερόστροφη και σταθερή
Μικρό κατσαβίδι νάνος για εργασία σε περιορισμένους χώρους
Εύκολος και ασφαλής αποθηκευτικός χώρος μυτών
Αντιολισθητική λαβή για εύκολο και βολικό κράτημα μέσα στην παλάμη
Το σετ περιλαμβάνει: Ισιές 4,5mm & 6mm / Μύτες PH1, PH2 / Μύτες PZ1, PZ2

ΚΩΔ.	ΚΩΔΙΚΟΣ	ΠΕΡΙΓΡΑΦΗ	ΚΑΡΤΕΛΑ	ΣΥΣΚ.	ΓΡΑΜΜΩΤΟΣ ΚΩΔ.
A-K2507	0-66-358	ΣΕΤ ΝΑΝΟΣ ΜΕ 6 ΜΥΤΕΣ	ΝΑΙ	3	3253560663582



ΣΕΤ ΚΑΤΣΑΒΙΔΙ ΜΕ ΜΥΤΕΣ 34 ΤΕΜ

Βολική θήκη για μύτες
Chrome Vanadium μπάρα για μεγαλύτερη διάρκεια ζωής
Άνετη μαλακή λαβή
Μαγνητική υποδοχή μυτών
Το σετ περιλαμβάνει: 7 ίσιες 3, 3.5, 4.5, 5, 5.5, 6, 7mm. 6 Philips: PH0, 2x PH1, 2x PH2, PH3
9 άλεν: 1.5, 2, 2.5, 3, 4, 5, 6, 7, 8mm. 11 torx: T5, T6, T7, T8, T10, T15, T20, T25, T27, T30, T40

ΚΩΔ.	ΚΩΔΙΚΟΣ	ΠΕΡΙΓΡΑΦΗ	ΚΑΡΤΕΛΑ	ΣΥΣΚ.	ΓΡΑΜΜΩΤΟΣ ΚΩΔ.
A-K4105	STHT0-70885	ΚΑΤΣΑΒΙΔΙ ΜΕ 34 ΜΥΤΕΣ	ΟΧΙ	12	3253560708856



ΣΕΤ ΚΑΤΣΑΒΙΔΙ-ΣΤΥΛΟ ΜΕ 4 ΜΥΤΕΣ

Ευκολία μεταφοράς και αποθήκευσης, δίνει λύση εκεί που χρειάζεστε βιδωμα/ξεβιδωμα ακριβείας χωρίς να έχετε μαζί σας την εργαλειοθήκη σας.
Λαβή αντιολισθητική και άνετη στον χειρισμό
Μαγνητικές μύτες
Το σετ περιλαμβάνει: Ισιές 4mm & 3mm / Μύτες PH1, PH2

ΚΩΔ.	ΚΩΔΙΚΟΣ	ΠΕΡΙΓΡΑΦΗ	ΚΑΡΤΕΛΑ	ΣΥΣΚ.	ΓΡΑΜΜΩΤΟΣ ΚΩΔ.
A-K965	66-344M	ΣΕΤ ΜΕ 4 ΜΥΤΕΣ	ΝΑΙ	18	0076174663440

ΒΙΔΩΜΑ, ΚΡΟΥΣΗ, ΣΤΕΡΕΩΣΗ

ΜΥΤΕΣ PHILLIPS 1/4"

Επαγγελματικές μύτες Phillips.
Σύνδεση 1/4".



ΚΩΔ.	ΚΩΔΙΚΟΣ	ΠΕΡΙΓΡΑΦΗ	ΚΑΡΤΕΛΑ	ΣΥΣΚ.	ΓΡΑΜΜΩΤΟΣ ΚΩΔ.
A-K444	1-68-942	1x25mm, 25τμχ	ΟΧΙ	48	3253561689420
A-K508	1-68-946	2x25mm, 25τμχ	ΟΧΙ	48	3253561689468
A-K446	1-68-947	2x50mm, 10τμχ	ΟΧΙ	48	3253561689475
A-K445	1-68-950	3x25mm, 25τμχ	ΟΧΙ	48	3253561689505

ΜΥΤΕΣ PHILIPS 1/4"

Επαγγελματικές μύτες Philips.
Σύνδεση 1/4".

ISO 1173 και DIN 3126

ΚΩΔΙΚΟΣ ΠΡΟΣ ΚΑΤΑΡΓΗΣΗ



ΚΩΔ.	ΚΩΔΙΚΟΣ	ΠΕΡΙΓΡΑΦΗ	ΚΑΡΤΕΛΑ	ΣΥΣΚ.	ΓΡΑΜΜΩΤΟΣ ΚΩΔ.
A-K2663	1-13-687	3x25mm, Στ 6τμχ	ΝΑΙ	1	

ΜΥΤΕΣ ΡΟΖΙΔΡΙΒ 1/4"

Επαγγελματικές μύτες Pozidriv.
Σύνδεση 1/4".



ΚΩΔ.	ΚΩΔΙΚΟΣ	ΠΕΡΙΓΡΑΦΗ	ΚΑΡΤΕΛΑ	ΣΥΣΚ.	ΓΡΑΜΜΩΤΟΣ ΚΩΔ.
A-K417	1-68-945	1x25mm, 25τμχ	ΟΧΙ	1	3253561689451
A-K418	1-68-949	2x25mm, 25τμχ	ΟΧΙ	1	3253561689499
A-K511	1-68-953	3x25mm, 25τμχ	ΟΧΙ	1	3253561689536

ΜΥΤΕΣ TORX 1/4"

Επαγγελματικές μύτες Torx. Σύνδεση 1/4".



ΚΩΔ.	ΚΩΔΙΚΟΣ	ΠΕΡΙΓΡΑΦΗ	ΚΑΡΤΕΛΑ	ΣΥΣΚ.	ΓΡΑΜΜΩΤΟΣ ΚΩΔ.
A-K463	1-68-842	T20x25mm, 25τμχ	ΝΑΙ	1	3253561688423
A-K464	1-68-845	T30x25mm, 25τμχ	ΝΑΙ	1	3253561688454

ΜΥΤΕΣ ΡΟΖΙΔΡΙΒ 50mm

Επαγγελματικές μύτες Pozidriv.
Σύνδεση 1/4"



ΚΩΔ.	ΚΩΔΙΚΟΣ	ΠΕΡΙΓΡΑΦΗ	ΚΑΡΤΕΛΑ	ΣΥΣΚ.	ΓΡΑΜΜΩΤΟΣ ΚΩΔ.
A-K2582	1-68-926	2x50mm, 10τμχ PZD	ΟΧΙ	1	3253561689260
A-K876	1-68-784	N1-N2x60mm, 10τμχ PHILLIPS	ΟΧΙ	1	3253561687846

ΒΙΔΩΜΑ, ΚΡΟΥΣΗ, ΣΤΕΡΕΩΣΗ

ΜΑΓΝΗΤΙΚΟΣ ΑΝΤΑΠΤΟΡΑΣ

Μαγνητικός αντάπτορας (μήκος 60 mm και 75 mm)



ΚΩΔ.	ΚΩΔΙΚΟΣ	ΠΕΡΙΓΡΑΦΗ	ΚΑΡΤΕΛΑ	ΣΥΣΚ.	ΓΡΑΜΜΩΤΟΣ ΚΩΔ.
A-K2581	0-68-732	60mm, ΣΕΤ 1τμχ	ΝΑΙ	1	3253560687328
A-K517	1-68-732	60mm, ΣΕΤ 5τμχ	ΟΧΙ	1	3253561687327
A-K599	3-68-729	75mm, ΣΕΤ 5τμχ	ΟΧΙ	1	3253563687295

ΜΑΓΝΗΤΙΚΕΣ ΠΡΟΕΚΤΑΣΕΙΣ ΑΥΤΟΜΑΤΕΣ

Μαγνητικές προεκτάσεις γρήγορης απελευθέρωσης. Μηχανουργική επεξεργασία για απόλυτη συμβατότητα με όλων των ειδών τις μύτες.



ΚΩΔ.	ΚΩΔΙΚΟΣ	ΠΕΡΙΓΡΑΦΗ	ΚΑΡΤΕΛΑ	ΣΥΣΚ.	ΓΡΑΜΜΩΤΟΣ ΚΩΔ.
A-K4248	1-68-733	60mm Σετ 5 τμχ	ΟΧΙ	1	3253561687334

ΣΕΤ 7 ΜΥΤΕΣ ΜΕ ΜΑΓΝΗΤΙΚΟ ΑΝΤΑΠΤΟΡΑ ΣΕ ΣΤΡΟΓΓΥΛΗ ΘΗΚΗ

1-68-735 περιέχει: Ισιες 0.6x4.5mm, 1.0x5.5mm, 1.2x6.5mm. Phillips N0, 1, 2.
1-68-737 περιέχει: Ισιες 0.8x5.0mm, 1.2x6.5mm. Phillips N0, 1, 2. Pozidriv N1, 2.

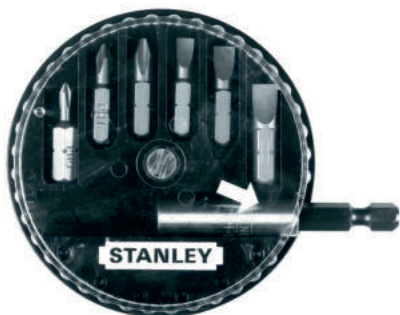

ΚΩΔ.	ΚΩΔΙΚΟΣ	ΠΕΡΙΓΡΑΦΗ	ΚΑΡΤΕΛΑ	ΣΥΣΚ.	ΓΡΑΜΜΩΤΟΣ ΚΩΔ.
A-K2583	1-68-735	ΣΕΤ 7τμχ	ΝΑΙ	1	3253561687358
A-K519	1-68-737	ΣΕΤ 7τμχ	ΝΑΙ	1	3253561687372

ΣΕΤ 7 ΜΥΤΕΣ ΜΕ ΜΑΓΝΗΤΙΚΟ ΑΝΤΑΠΤΟΡΑ ΣΕ ΣΤΡΟΓΓΥΛΗ ΘΗΚΗ

1-68-738 περιέχει: Ισιες 0.6x4.5 mm, 1.0x5.5mm, 1.2x6.5mm. Pozidriv N0, 1, 2.
1-68-739 περιέχει: Torx T10, T15, T20, T25, T30, T40



ΚΩΔ.	ΚΩΔΙΚΟΣ	ΠΕΡΙΓΡΑΦΗ	ΚΑΡΤΕΛΑ	ΣΥΣΚ.	ΓΡΑΜΜΩΤΟΣ ΚΩΔ.
A-K545	1-68-738	ΣΕΤ 7τμχ	ΝΑΙ	1	3253561687389
A-K042	1-68-739	ΣΕΤ 7τμχ	ΝΑΙ	1	3253561687396

ΣΕΤ 10 ΜΥΤΕΣ ΜΕ ΜΑΓΝΗΤΙΚΟ ΑΝΤΑΠΤΟΡΑ

1-68-724 περιέχει: Phillips N2. Pozidriv N1,2,3. Torx T10, T15, T20, T25, T30.



ΚΩΔ.	ΚΩΔΙΚΟΣ	ΠΕΡΙΓΡΑΦΗ	ΚΑΡΤΕΛΑ	ΣΥΣΚ.	ΓΡΑΜΜΩΤΟΣ ΚΩΔ.
A-K2593	1-68-724	Σετ 10τμχ	ΝΑΙ	1	3253561687242

ΒΙΔΩΜΑ, ΚΡΟΥΣΗ, ΣΤΕΡΕΩΣΗ

ΣΕΤ 10 ΜΥΤΕΣ ΜΕ ΜΑΓΝΗΤΙΚΟ ΑΝΤΑΠΠΟΡΑ

1-68-734 περιέχει: Ίσια 4.5x0.6mm, 5.5x1.0mm, 6.5x1.2mm. Phillips N1, 2, 3. Pozidriv N1, 2, 3.



ΚΩΔ.	ΚΩΔΙΚΟΣ	ΠΕΡΙΓΡΑΦΗ	ΚΑΡΤΕΛΑ	ΣΥΣΚ.	ΓΡΑΜΜΩΤΟΣ ΚΩΔ.
A-K439	1-68-734	Σετ 10τμχ	ΝΑΙ		3253561687341

ΣΕΤ ΜΕ ΜΥΤΕΣ 19 ΤΕΜ 1/4" (25ΧΙΛ.)

Περιλαμβάνει: Ίσιες 4.5/5.5/6.5mm. Phillips Ph1 & Ph2. Pozidriv: PZ1, PZ2, PZ3, & PZ4. Torx T10-T15-T20-T25-T30-T40. Αλεν 3,4,5mm. Μαγνητικός αντάππορας 60mm



ΚΩΔ.	ΚΩΔΙΚΟΣ	ΠΕΡΙΓΡΑΦΗ	ΚΑΡΤΕΛΑ	ΣΥΣΚ.	ΓΡΑΜΜΩΤΟΣ ΚΩΔ.
A-K465	1-13-901	Σετ 19 τμχ	ΟΧΙ	1	3253561139017

ΣΕΤ ΜΕ ΜΥΤΕΣ 31 ΤΕΜ 1/4" (25ΧΙΛ.)

Περιλαμβάνει: Ίσιες 4/4.5/5.5mm. Phillips PH1-PH2-PH3. Pozidriv PZ1-PZ2-PZ3. Torx T10-T15-2xT20-2xT25-2xT27-2xT30-2xT40. Torx με τρύπα T10-T15-T20-T25-T30. Αλεν 3-4-5-6mm. Μαγνητικός Αντάππορας 50mm



ΚΩΔ.	ΚΩΔΙΚΟΣ	ΠΕΡΙΓΡΑΦΗ	ΚΑΡΤΕΛΑ	ΣΥΣΚ.	ΓΡΑΜΜΩΤΟΣ ΚΩΔ.
A-K466	1-13-903	Σετ 31 τμχ	ΟΧΙ	1	3253561139031

ΣΕΤ ΜΕ ΜΥΤΕΣ 32 ΤΕΜ & ΚΑΣΤΑΝΙΑ 1/4" (25ΧΙΛ.)

Περιλαμβάνει: Ίσιες 4/5.5/6.5/8mm. Phillips PH1-PH2-PH3. Pozidriv PZ1-PZ2-PZ3. Αλεν 3,4,5,6mm. Torx T8-T10-T15-T20-T25-T27-T30-T40. Torx με τρύπα T10-T15-T20-T25-T27-T30-T40. Μαγνητικός Αντάππορας 60mm Μίνι Καστάνια 1/4"



ΚΩΔ.	ΚΩΔΙΚΟΣ	ΠΕΡΙΓΡΑΦΗ	ΚΑΡΤΕΛΑ	ΣΥΣΚ.	ΓΡΑΜΜΩΤΟΣ ΚΩΔ.
A-K2807	1-13-904	Σετ 32 τμχ	ΟΧΙ	10	3253561139048

ΣΕΤ ΜΕ ΜΥΤΕΣ 39 ΤΕΜ, ΚΑΡΥΔΑΚΙΑ & ΚΑΣΤΑΝΙΑ 1/4" (25ΧΙΛ.)

Περιλαμβάνει: Ίσιες 4.5/5.5/6.5/8mm. Phillips PH1-PH2-PH3. Pozidriv PZ1-PZ2-PZ3. Αλεν: 3,4,5,6mm. Torx T8-T10-T15-T20-T25-T27-T30-T40. Torx με τρύπα T10-T15-T20-T25-T27-T30-T40. Καρυδάκια: 6,7,8,10,11,12,13mm Μαγνητικός αντάππορας 60mm Μίνι Καστάνια 1/4"



ΚΩΔ.	ΚΩΔΙΚΟΣ	ΠΕΡΙΓΡΑΦΗ	ΚΑΡΤΕΛΑ	ΣΥΣΚ.	ΓΡΑΜΜΩΤΟΣ ΚΩΔ.
A-K481	1-13-906	Σετ 39 τμχ	ΟΧΙ	10	3253561139062

ΒΙΔΩΜΑ, ΚΡΟΥΣΗ, ΣΤΕΡΕΩΣΗ



ΣΕΤ ΜΕ ΜΥΤΕΣ 39 ΤΕΜ, ΚΑΡΥΔΑΚΙΑ & ΠΟΛΥΓΩΝΟ ΚΑΣΤΑΝΙΑΣ 1/4" (25ΧΙΛ.)

Περιλαμβάνει: Ίσιες 4.5/5.5/6.5/8mm. Phillips PH1-PH2-PH3. Pozidriv: PZ1-PZ2-PZ3. Αλεν 3,4,5,6mm. Torx: T8-T10-T15-T20-T25-T27-T30-T40. Torx με τρύπα T10-T15-T20-T25-T27-T30-T40. Καρυδάκια: 6,7,8,10,11,12,13mm. Αυτόματος μαγνητικός υποδοχείας 60mm. Πολύγωνο καστανίας 1/4"

ΚΩΔ.	ΚΩΔΙΚΟΣ	ΠΕΡΙΓΡΑΦΗ	ΚΑΡΤΕΛΑ	ΣΥΣΚ.	ΓΡΑΜΜΩΤΟΣ ΚΩΔ.
A-K467	1-13-907	Σετ 39 τμχ	ΟΧΙ	10	3253561139079



ΣΕΤ ΜΕ ΜΥΤΕΣ 61 ΤΕΜ 1/4" (25ΧΙΛ.)

Περιλαμβάνει: Ίσιες 4-4.5-5.5-6-6.5-8mm. Phillips PH0-PH1-2xPH2-2xPH3-PH4. Pozidriv PZ1-2xPZ2-2xPZ3-PH4. Torx T10-T15-T20-T25-T27-T30. Torx με μύτη 3xT10-3xT15-6xT20-T25-T30-T40. Αλεν 2x3-4-5-3x6-8mm. Μαγνητικός αντάπτορας 60mm

ΚΩΔ.	ΚΩΔΙΚΟΣ	ΠΕΡΙΓΡΑΦΗ	ΚΑΡΤΕΛΑ	ΣΥΣΚ.	ΓΡΑΜΜΩΤΟΣ ΚΩΔ.
A-K468	1-13-902	Σετ 61 τμχ	ΟΧΙ	10	3253561139024

ΜΥΤΕΣ ΚΑΙ ΛΑΒΗ «Τ» ΚΑΣΤΑΝΙΑΣ ΣΕΤ 27 ΤΕΜ. FATMAX

Μηχανισμός Καστανίας- Πρωτοποριακή λαβή Τ. Αφαιρούμενοι δίσκοι 1/4" ταιριάζουν στην λαβή, που σημαίνει ότι ο χρήστης χρειάζεται μόνο ένα σετ. Συμπαγής και ανθεκτική θήκη μεταφοράς για ασφαλή αποθήκευση του σετ και λιγότερες πιθανότητες για απώλεια εργαλείου. Αφαιρούμενα πλαίσια εξαρτήματα για μεγαλύτερη ροπή. Ταιριάζει με όλα τα μεγέθη 1/4. Το σετ περιέχει: Οδηγό για παξιμάδι, αντάπτορα για καρυδάκι, Μύτες ίσιες 3X35, 4-5X35, 6-8X51, 4-5X150, 6-8X150mm. Μύτες PZ1X35, PZ2X35X2, PZ3X35mm. PZ1X150, PZ2X150 X2, PZ3X150. Μύτες PH1 X35, PH2X35, PH3X35. Torx T15X150, T20X150, T25X150, Μύτες ΑΛΕΝ 2.5X116, 3X116, 4X164, 5X164, 6X164, 8X164mm

ΚΩΔ.	ΚΩΔΙΚΟΣ	ΠΕΡΙΓΡΑΦΗ	ΚΑΡΤΕΛΑ	ΣΥΣΚ.	ΓΡΑΜΜΩΤΟΣ ΚΩΔ.
A-K3404	0-79-153	Σετ 27 τμχ	ΟΧΙ	4	3253560791537



ΒΙΔΩΜΑ, ΚΡΟΥΣΗ, ΣΤΕΡΕΩΣΗ



ΚΛΕΙΔΙΑ ΑΛΕΝ ΣΕΤ 10 ΤΕΜ ΣΕ ΚΡΙΚΟ
Κατασκευασμένο από σιλικονούχο χάλυβα.
Φινίρισμα φωσφορούχου άλατος.
Σύμφωνα με προδιαγραφές ISO 2936.
Περιλαμβάνει: 1.5, 2, 2.5, 3, 4, 5, 5.5, 6, 8, 10mm

ΚΩΔ.	ΚΩΔΙΚΟΣ	ΠΕΡΙΓΡΑΦΗ
A-K2594	STMT69213-8	Σετ 10 τμχ
ΚΑΡΤΕΛΑ	ΣΥΣΚ.	ΓΡΑΜΜΩΤΟΣ ΚΩΔ.
ΟΧΙ	10	4715898208211



ΚΛΕΙΔΙΑ ΑΛΕΝ ΣΕΤ 9 ΤΕΜ ΣΕ ΘΗΚΗ
Σιλικονούχος Χάλυβας.
Μαύρο φινίρισμα.
Περιλαμβάνει: Διαστ. 1,5-2-2,5-3-4-5
6-8-10 mm

ΚΩΔ.	ΚΩΔΙΚΟΣ	ΠΕΡΙΓΡΑΦΗ
A-K2532	1-13-929	Σετ 9 τμχ
ΚΑΡΤΕΛΑ	ΣΥΣΚ.	ΓΡΑΜΜΩΤΟΣ ΚΩΔ.
ΟΧΙ	1	3253561139291



ΚΛΕΙΔΙΑ ΑΛΕΝ ΜΠΙΛΙΑΣ ΜΑΚΡΙΑ ΣΕΤ 9 ΤΕΜ ΣΕ ΘΗΚΗ
Σφαιρική σχεδίαση άκρης για καλύτερη εφαρμογή του κλειδιού μέσα στην βίδα.
Αποθήκευση των κλειδιών στην πλαστική θήκη. Επικάλυψη μαύρου γαλβανιζέ χρώματος κατά της σκουριάς C/V ασάλι υψηλής αντοχής.
Λαβή για προσαρμογή των κλειδιών για να χρησιμοποιηθούν ως T ή L κλειδιά.
Περιλαμβάνει: Διαστ. 1.5, 2, 2.5, 3, 4, 5, 6, 8, 10 mm

ΚΩΔ.	ΚΩΔΙΚΟΣ	ΠΕΡΙΓΡΑΦΗ
A-K4314	0-89-904	Σετ 9 τμχ
ΚΑΡΤΕΛΑ	ΣΥΣΚ.	ΓΡΑΜΜΩΤΟΣ ΚΩΔ.
ΟΧΙ	5	3253561975035



ΚΛΕΙΔΙΑ ΑΛΕΝ ΜΑΚΡΙΑ ΜΠΙΛΙΑΣ ΣΕ ΘΗΚΗ ΣΕΤ 9 ΤΕΜ.
Σιλικονούχος Χάλυβας.
Μαύρο φινίρισμα.
Περιλαμβάνει: Διαστ. 1,5-2-2,5-3-4-5
6-8-10 mm

ΚΩΔ.	ΚΩΔΙΚΟΣ	ΠΕΡΙΓΡΑΦΗ
A-K2533	1-13-976	Σετ 9 τμχ
ΚΑΡΤΕΛΑ	ΣΥΣΚ.	ΓΡΑΜΜΩΤΟΣ ΚΩΔ.
ΟΧΙ	1	3253561139765

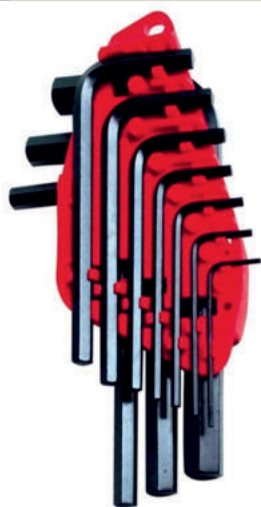

ΚΛΕΙΔΙΑ ΑΛΕΝ ΣΕΤ 8 ΤΕΜ ΣΕ ΘΗΚΗ
Εξάγωνα κλειδιά standard μετρικά, λυγισμένα ασάλινα άκρα.
Όλα τα κλειδιά είναι τοποθετημένα σε πλαστική θήκη ανά μέγεθος και με χρωματική κωδικοποίηση για γρήγορη επιλογή.
Περιλαμβάνει: 1.5, 2, 2.5, 3, 4, 5, 5.5, 6 mm

ΚΩΔ.	ΚΩΔΙΚΟΣ	ΠΕΡΙΓΡΑΦΗ
A-K449	0-89-251	Σετ 8 τμχ
ΚΑΡΤΕΛΑ	ΣΥΣΚ.	ΓΡΑΜΜΩΤΟΣ ΚΩΔ.
ΝΑΙ	12	3253560692513



ΚΛΕΙΔΙΑ ΑΛΕΝ ΙΝΤΣΑΣ ΣΕΤ 8 ΤΕΜ ΣΕ ΘΗΚΗ
Σιλικονούχος Χάλυβας.
Μαύρο φινίρισμα.
Τοποθετημένα σε πλαστική ανοιχτή θήκη.
Περιλαμβάνει: Διαστ. 1/16, 5/64, 3/32, 1/8, 5/32, 3/16, 7/32, 1/4"
ΚΩΔΙΚΟΣ ΠΡΟΣ ΚΑΤΑΡΓΗΣΗ

ΚΩΔ.	ΚΩΔΙΚΟΣ	ΠΕΡΙΓΡΑΦΗ
A-K452	0-69-252	Σετ 8 τμχ
ΚΑΡΤΕΛΑ	ΣΥΣΚ.	ΓΡΑΜΜΩΤΟΣ ΚΩΔ.
ΝΑΙ	12	3253560692520

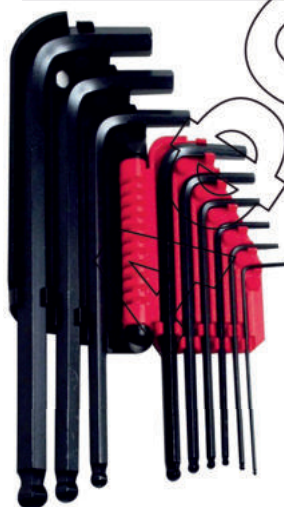

ΜΑΚΡΙΑ ΚΛΕΙΔΙΑ ΑΛΕΝ ΜΠΙΛΙΑΣ ΣΕΤ 9 ΤΕΜ ΣΕ ΘΗΚΗ
Σετ 9 τμχ κλειδιά Άλεν (25°)
Σε συσκευασία "τύπου πορτοφόλι"
Περιλαμβάνει: Διαστ. 1.5-2-2.5-3-4-5
6-8-10 mm

ΚΩΔ.	ΚΩΔΙΚΟΣ	ΠΕΡΙΓΡΑΦΗ
A-K471	0-69-256	Σετ 9 τμχ
ΚΑΡΤΕΛΑ	ΣΥΣΚ.	ΓΡΑΜΜΩΤΟΣ ΚΩΔ.
ΝΑΙ	6	3253560692568



ΚΛΕΙΔΙΑ ΑΛΕΝ ΣΕΤ 10 ΤΕΜ ΣΕ ΘΗΚΗ
Εξάγωνα κλειδιά με standard μετρικά, λυγισμένα ασάλινα άκρα.
Όλα τα κλειδιά είναι τοποθετημένα σε πλαστική θήκη ανά μέγεθος και με χρωματική κωδικοποίηση για γρήγορη επιλογή.
Περιλαμβάνει: 1.5, 2, 2.5, 3, 4, 5, 5.5, 6, 8, 10 mm

ΚΩΔ.	ΚΩΔΙΚΟΣ	ΠΕΡΙΓΡΑΦΗ
A-K450	0-69-253	Σετ 10 τμχ
ΚΑΡΤΕΛΑ	ΣΥΣΚ.	ΓΡΑΜΜΩΤΟΣ ΚΩΔ.
ΝΑΙ	12	3253560692537

ΒΙΔΩΜΑ, ΚΡΟΥΣΗ, ΣΤΕΡΕΩΣΗ



ΚΛΕΙΔΙΑ ΑΛΕΝ ΣΕΤ 7 ΤΕΜ ΣΕ ΣΟΥΓΙΑ

Σετ 7 κλειδιά Άλεν με θήκη τσέπης.
4-69-262 Διαστ. 2.5-3-4-5-6-8-10mm
4-69-261 Διαστ. 1.5-2-2.5-3-4-5-6mm

ΚΩΔ.	ΚΩΔΙΚΟΣ	ΠΕΡΙΓΡΑΦΗ
A-K453	4-69-261	Σετ 7 τμχ
ΚΑΡΤΕΛΑ	ΣΥΣΚ.	ΓΡΑΜΜΩΤΟΣ ΚΩΔ.
ΝΑΙ	12	3253564692618

ΚΩΔ.	ΚΩΔΙΚΟΣ	ΠΕΡΙΓΡΑΦΗ
A-K1825	4-69-262	Σετ 7 τμχ
ΚΑΡΤΕΛΑ	ΣΥΣΚ.	ΓΡΑΜΜΩΤΟΣ ΚΩΔ.
ΝΑΙ	12	3253564692625



ΚΛΕΙΔΙΑ ΑΛΕΝ TORX ΣΕΤ 8 ΤΕΜ ΣΕ ΣΟΥΓΙΑ

Σετ 8 κλειδιά Άλεν Torx
Με θήκη τσέπης.
Διαστ. T9-T10-T15-T20-T25-T27
T30-T40

ΚΩΔ.	ΚΩΔΙΚΟΣ	ΠΕΡΙΓΡΑΦΗ
A-K454	4-69-263	Σετ 8 τμχ
ΚΑΡΤΕΛΑ	ΣΥΣΚ.	ΓΡΑΜΜΩΤΟΣ ΚΩΔ.
ΝΑΙ	12	3253564692632



ΚΛΕΙΔΙΑ ΑΝΑΔΙΠΛΟΥΜΕΝΑ ΑΛΕΝ 9 ΤΕΜ ΣΕ ΤΡΙΓΩΝΙΚΗ ΘΗΚΗ

Καινοτόμα σετ αναδιπλούμενων κλειδιών σε τριγωνικό σχήμα. Εργονομική θήκη για μεγαλύτερη άνεση. Όλα τα κλειδιά αναδιπλώνονται για ευκολία στην πρόσβαση και στην αποθήκευση. Λαβή από καουτσούκ για εξαιρετική άνεση. Ατσάλι CRV για αυξημένη ροπή και ανθεκτικότητα. Περιλαμβάνει: Άλεν 1,5 - 2 - 2,5 - 3 - 4 - 4,5 - 5 - 5,5 - 6 mm

ΚΩΔ.	ΚΩΔΙΚΟΣ	ΠΕΡΙΓΡΑΦΗ
A-K447	0-95-935	Σετ 9 τμχ
ΚΑΡΤΕΛΑ	ΣΥΣΚ.	ΓΡΑΜΜΩΤΟΣ ΚΩΔ.
ΝΑΙ	4	3253560959357



ΚΛΕΙΔΙΑ ΑΛΕΝ ΣΕΤ 8 ΤΕΜ ΣΕ ΣΟΥΓΙΑ

Άνετη επικαλυπτωμένη εργονομική λαβή. Όλα τα κλειδιά αποθηκεύονται με εύκολη πρόσβαση. Ειδικά επεξεργασμένη άκρη για να οδηγεί το κλειδί. Φινίρισμα μαύρου άλατος φωσφόρου. Περιλαμβάνει: Διαστ. 1,5 - 2 - 2,5 - 3 - 4 - 5 - 6 - 8 mm

ΚΩΔ.	ΚΩΔΙΚΟΣ	ΠΕΡΙΓΡΑΦΗ
A-K1811	2-69-264	Σετ 8 τμχ
ΚΑΡΤΕΛΑ	ΣΥΣΚ.	ΓΡΑΜΜΩΤΟΣ ΚΩΔ.
ΝΑΙ	12	3253562692641



ΚΛΕΙΔΙΑ TORX ΣΕΤ 8 ΤΕΜ. ΣΕ ΣΟΥΓΙΑ

Άνετη επικαλυπτωμένη εργονομική λαβή. Όλα τα κλειδιά αποθηκεύονται με εύκολη πρόσβαση. Ειδικά επεξεργασμένη άκρη για να οδηγεί το κλειδί. Φινίρισμα μαύρου άλατος φωσφόρου. Περιλαμβάνει: Διαστ. T9 - T10 - T15 - T20 - T25 - T27 - T30 - T40

ΚΩΔ.	ΚΩΔΙΚΟΣ	ΠΕΡΙΓΡΑΦΗ
A-K1813	2-69-266	Σετ 8 τμχ
ΚΑΡΤΕΛΑ	ΣΥΣΚ.	ΓΡΑΜΜΩΤΟΣ ΚΩΔ.
ΝΑΙ	12	3253562692665



ΚΛΕΙΔΙΑ ΑΛΕΝ ΙΝΤΣΑΣ ΣΕΤ 9 ΤΕΜ. ΣΕ ΣΟΥΓΙΑ

Άνετη επικαλυπτωμένη εργονομική λαβή. Όλα τα κλειδιά αποθηκεύονται με εύκολη πρόσβαση. Ειδικά επεξεργασμένη άκρη για να οδηγεί το κλειδί. Φινίρισμα μαύρου άλατος φωσφόρου. Περιλαμβάνει: Διαστ. 5/64" (2mm) 3/32" (2,4 mm) - 7/64" (2,8 mm) 1/8" (3,2 mm) - 9/64" (3,6 mm) 5/32" (4,0 mm) - 3/16" (4,8 mm) 7/32" (5,6 mm) - 1/4" (6,4 mm).

ΚΩΔ.	ΚΩΔΙΚΟΣ	ΠΕΡΙΓΡΑΦΗ
A-K1812	2-69-265	Σετ 9 τμχ
ΚΑΡΤΕΛΑ	ΣΥΣΚ.	ΓΡΑΜΜΩΤΟΣ ΚΩΔ.
ΝΑΙ	12	3253562692658



ΚΛΕΙΔΙΑ ΑΛΕΝ η TORX ΜΕ ΜΗΧΑΝΙΣΜΟ ΚΛΕΙΔΩΜΑΤΟΣ, ΣΕΤ 8 ΤΕΜ ΣΕ ΣΟΥΓΙΑ FATMAX®

Πρωτοποριακός μηχανισμός ασφαλείας για κλειδίωμα των κλειδιών εν ώρα εργασίας για αποφυγή αθέμητων κινήσεων της λαβής. Κουμπί "Κλειδώματος" για μεγαλύτερη άνεση και ασφάλεια. Εργονομική λαβή για καλύτερο κράτημα που επιτρέπει την εφαρμογή μεγαλύτερης ροπής από τον χρήστη. Ειδικά μεγάλα κλειδιά που δίνουν πρόσβαση. Τα κλειδιά κλειδώνουν σε 3 θέσεις; 90°, 135°, 180° για ευελίξια και απόλυτη πρόσβαση σε δύσκολα σημεία. Περιλαμβάνει: 0-97-552 ΑΛΕΝ Διαστ. 1.5-2-2.5-3-4-5-6-8mm Περιλαμβάνει: 0-97-553 TORX Διαστ. T9-T10-T15-T20-T25-T27-T30-T40

ΚΩΔ.	ΚΩΔΙΚΟΣ	ΠΕΡΙΓΡΑΦΗ	ΚΑΡΤΕΛΑ	ΣΥΣΚ.	ΓΡΑΜΜΩΤΟΣ ΚΩΔ.
A-K3406	0-97-552	Σετ Άλεν 8 τμχ	ΝΑΙ	12	3253560975524
A-K3407	0-97-553	Σετ Torx 8 τμχ	ΝΑΙ	12	3253560975531

ΒΙΔΩΜΑ, ΚΡΟΥΣΗ, ΣΤΕΡΕΩΣΗ



ΣΦΥΡΙ ΜΑΡΑΓΚΟΥ ΜΕ ΞΥΛΙΝΗ ΛΑΒΗ

Ξύλινη λαβή, επίπεδη κεφαλή, γενικής χρήσης.
Χρησιμοποιείται για καρφιά, πείρους κ.ά.

ΚΩΔ.	ΚΩΔΙΚΟΣ	ΠΕΡΙΓΡΑΦΗ	ΚΑΡΤΕΛΑ	ΣΥΣΚ.	ΓΡΑΜΜΩΤΟΣ ΚΩΔ.
A-Σ1308	1-54-638	100 gr	ΟΧΙ	4	3253561546389
A-Σ1313	1-54-641	315 gr	ΟΧΙ	4	3253561546419
A-Σ1325	1-54-642	400 gr	ΟΧΙ	4	3253561546426
A-Σ1321	1-54-643	500 gr	ΟΧΙ	4	3253561546433



ΣΦΥΡΙ ΚΛΕΙΔΑΡΑ DIN 1041 ΜΕ ΞΥΛΙΝΗ ΛΑΒΗ

Σφυρί κλειδαρά DIN 1041: ελαφρώς διογκωμένη στρογγυλή κεφαλή στο κέντρο.

ΚΩΔ.	ΚΩΔΙΚΟΣ	ΠΕΡΙΓΡΑΦΗ	ΚΑΡΤΕΛΑ	ΣΥΣΚ.	ΓΡΑΜΜΩΤΟΣ ΚΩΔ.
A-Σ1435	1-51-171	100 gr	ΟΧΙ	4	3253561511714
A-Σ1413	1-51-172	200 gr	ΟΧΙ	4	3253561511721
A-Σ1414	1-51-173	300 gr	ΟΧΙ	4	3253561511738
A-Σ1436	1-51-174	400 gr	ΟΧΙ	4	3253561511745
A-Σ1437	1-51-175	500 gr	ΟΧΙ	4	3253561511752



ΣΦΥΡΙ ΚΛΕΙΔΑΡΑ ΜΕ ΣΥΝΘΕΤΙΚΗ ΛΑΒΗ FIBERGLASS

Ανατομική λαβή fiberglass και γραφίτη επιτρέπει χειρισμό χωρίς καταπόνηση του χεριού
Μακρύτερο μέγεθος λαβής για εφαρμογή μεγαλύτερης δύναμης
Ευδιάκριτα χρώματα επιτρέπουν την άνετη εύρεση του μεταξύ άλλων εργαλείων
Ειδική εποξική κόλλα εξασφαλίζει ισχυρή σύνδεση μεταξύ λαβής και κεφαλής
Μπορεί να χρησιμοποιηθεί σε πλήθος εργασιών

ΚΩΔ.	ΚΩΔΙΚΟΣ	ΠΕΡΙΓΡΑΦΗ	ΚΑΡΤΕΛΑ	ΣΥΣΚ.	ΓΡΑΜΜΩΤΟΣ ΚΩΔ.
A-Σ1426	STHT0-51906	200 gr	ΟΧΙ	4	3253560519063
A-Σ1412	STHT0-51907	300 gr	ΟΧΙ	4	3253560519070
A-Σ1423	STHT0-51908	500 gr	ΟΧΙ	4	3253560519087
A-Σ1427	STHT0-51909	800 gr	ΟΧΙ	4	3253560519094
A-Σ1429	STHT0-51910	1000 gr	ΟΧΙ	2	3253560519100



ΣΦΥΡΙ ΜΕ ΣΥΝΘΕΤΙΚΗ ΛΑΒΗ FIBERGLASS

Ανατομική λαβή fiberglass και γραφίτη επιτρέπει χειρισμό χωρίς καταπόνηση του χεριού
Μακρύτερο μέγεθος λαβής για εφαρμογή μεγαλύτερης δύναμης
Ευδιάκριτα χρώματα επιτρέπουν την άνετη εύρεση του μεταξύ άλλων εργαλείων
Ειδική εποξική κόλλα εξασφαλίζει ισχυρή σύνδεση μεταξύ λαβής και κεφαλής
Μπορεί να χρησιμοποιηθεί σε πλήθος εργασιών

ΚΩΔ.	ΚΩΔΙΚΟΣ	ΠΕΡΙΓΡΑΦΗ	ΚΑΡΤΕΛΑ	ΣΥΣΚ.	ΓΡΑΜΜΩΤΟΣ ΚΩΔ.
A-Σ1402	STHT0-54158	160 gr	ΟΧΙ	4	3253560541583
A-Σ1410	STHT0-54160	500 gr	ΟΧΙ	4	3253560541606



ΣΦΥΡΙ ΗΛΕΚΤΡΟΛΟΓΟΥ ΜΕ ΣΥΝΘΕΤΙΚΗ ΛΑΒΗ FIBERGLASS

Ανατομική λαβή fiberglass και γραφίτη επιτρέπει χειρισμό χωρίς καταπόνηση του χεριού
Μακρύτερο μέγεθος λαβής για εφαρμογή μεγαλύτερης δύναμης
Ευδιάκριτα χρώματα επιτρέπουν την άνετη εύρεση του μεταξύ άλλων εργαλείων
Ειδική εποξική κόλλα εξασφαλίζει ισχυρή σύνδεση μεταξύ λαβής και κεφαλής
Μπορεί να χρησιμοποιηθεί σε πλήθος εργασιών

ΚΩΔ.	ΚΩΔΙΚΟΣ	ΠΕΡΙΓΡΑΦΗ	ΚΑΡΤΕΛΑ	ΣΥΣΚ.	ΓΡΑΜΜΩΤΟΣ ΚΩΔ.
A-Σ1489	STHT0-51911	200 gr	ΟΧΙ	4	3253560519117

ΒΙΔΩΜΑ, ΚΡΟΥΣΗ, ΣΤΕΡΕΩΣΗ

ΣΦΥΡΙ BLUE STRIKEME ΚΥΡΤΟ ΠΡΟΚΟΒΓΑΛΤΗ

Πλήρως σφυρηλατημένη κεφαλή με θερμική επεξεργασία για αντοχή και απόδοση. Κυλινδρική οβάλ λαβή - συνδυάζει το μικρό βάρος με τη δύναμη. Περίβλημα της λαβής από βινύλιο - αντέχει στα λιπαντικά και στους περισσότερους διαλύτες.



ΚΩΔ.	ΚΩΔΙΚΟΣ	ΠΕΡΙΓΡΑΦΗ	ΚΑΡΤΕΛΑ	ΣΥΣΚ.	ΓΡΑΜΜΩΤΟΣ ΚΩΔ.
A-Σ1415	1-51-488	450gr	ΟΧΙ	6	3253561514883

ΣΦΥΡΙ FIBREGLASS ΜΕ ΚΥΡΤΟ ΠΡΟΚΟΒΓΑΛΤΗ

Διχαλωτό σφυρί για κάρφωμα και εξαγωγή καρφιών. Σώμα από υαλόνημα, λαβή δύο υλικών για άνεση και αντιολισθητική προστασία. Συνοδεύεται με ανθεντική θήκη ζώνης για βολική μεταφορά.
ΚΩΔΙΚΟΣ ΠΡΟΣ ΚΑΤΑΡΓΗΣΗ



ΚΩΔ.	ΚΩΔΙΚΟΣ	ΠΕΡΙΓΡΑΦΗ	ΚΑΡΤΕΛΑ	ΣΥΣΚ.	ΓΡΑΜΜΩΤΟΣ ΚΩΔ.
A-Σ1417	STHT9-51309	450gr	ΝΑΙ	4	3253569513093

ΣΦΥΡΙ ΝΕΑΣ ΓΕΝΙΑΣ ΜΕ ΚΥΡΤΟ ΠΡΟΚΟΒΓΑΛΤΗ FATMAX

Νέος βιομηχανικός σχεδιασμός αντικραδασμικής λαβής με μαλακό υλικό για μεγαλύτερη άνεση και λιγότερη κόπωση του βραχίονα. 25% Μεγαλύτερη κεφαλή για μεγαλύτερο σημείο επαφής/κρούσης. Κυρτή διχάλα για εύκολη εργασία, κεφαλή ακριβείας για σωστό έλεγχο και ευκολία στη χρήση.



ΚΩΔ.	ΚΩΔΙΚΟΣ	ΠΕΡΙΓΡΑΦΗ	ΚΑΡΤΕΛΑ	ΣΥΣΚ.	ΓΡΑΜΜΩΤΟΣ ΚΩΔ.
A-Σ1487	FMHT9-51275	453gr	ΝΑΙ	4	3253569512751
A-Σ1029	FMHT9-51277	567gr	ΝΑΙ	4	3253569512775

ΣΦΥΡΙ FATMAX ΑΝΤΙΝΙΒΕ ΜΕ ΚΥΡΤΟ ΠΡΟΚΟΒΓΑΛΤΗ

25% Μεγαλύτερη κεφαλή για μεγαλύτερο σημείο επαφής. Αντικραδασμική λαβή με πιο μαλακό υλικό. Νέος βιομηχανικός σχεδιασμός για μεγαλύτερη άνεση και λιγότερη κόπωση του βραχίονα. Κεφαλή ακριβείας για σωστό έλεγχο και ευκολία στη χρήση. Κατάλληλα σχεδιασμένο για μείωση των κραδασμών και τις φθοράς του βραχίονα.



ΚΩΔ.	ΚΩΔΙΚΟΣ	ΠΕΡΙΓΡΑΦΗ	ΚΑΡΤΕΛΑ	ΣΥΣΚ.	ΓΡΑΜΜΩΤΟΣ ΚΩΔ.
A-Σ1485	FMHT1-51276	453 gr	ΝΑΙ	4	3253561512766
A-Σ1486	FMHT1-51278	567gr	ΝΑΙ	4	3253561512780

ΣΑΜΟΥΤΣΑ STEELMASTER

Βαμμένη ασάλινη κεφαλή για αντοχή, διάρκεια ζωής και ασφάλεια. Περίβλημα της λαβής DynaGrip με εργονομικό σχήμα - πιο άνετο πιάσιμο και ασφάλεια. Λαβή συνδεδεμένη με την κεφαλή - αντέχει ισχυρό. Κυλινδρική ασάλινη λαβή, χωρίς ραφές, συνδυάζει μικρό βάρος με μεγάλη διάρκεια ζωής και εξασφαλίζει άψογη σύνδεση με την κεφαλή. Αντιθαμβωτική θερμική επεξεργασία στο σημείο κρούσης



ΚΩΔ.	ΚΩΔΙΚΟΣ	ΠΕΡΙΓΡΑΦΗ	ΚΑΡΤΕΛΑ	ΣΥΣΚ.	ΓΡΑΜΜΩΤΟΣ ΚΩΔ.
A-Σ1411	1-51-031	450gr	ΟΧΙ	1	5000366510316

ΒΙΔΩΜΑ, ΚΡΟΥΣΗ, ΣΤΕΡΕΩΣΗ



ΣΑΜΟΥΤΣΑ ΜΕ ΛΑΒΗ ΑΠΟ FIBERGLASS

Ανατομική λαβή fiberglass και γραφίτη επιτρέπει χειρισμό χωρίς καταπόνηση του χεριού
Μακρύτερο μέγεθος λαβής για εφαρμογή μεγαλύτερης δύναμης
Ευδιάκριτα χρώματα επιτρέπουν την άνετη εύρεση του μεταξύ άλλων εργαλείων
Ειδική εποξική κόλλα εξασφαλίζει ισχυρή σύνδεση μεταξύ λαβής και κεφαλής
Μαγνητική υποδοχή καρφιού, κυρτά άκρα κεφαλής/προκοβγάλτης
Μπορεί να χρησιμοποιηθεί σε πλήθος εργασιών

ΚΩΔ.	ΚΩΔΙΚΟΣ	ΠΕΡΙΓΡΑΦΗ	ΚΑΡΤΕΛΑ	ΣΥΣΚ.	ΓΡΑΜΜΩΤΟΣ ΚΩΔ.
A-Σ1429	STHT0-54123	750gr	ΟΧΙ	2	3253560541231

ΠΡΟΚΟΒΓΑΛΤΗΣ ΣΧΙΣΤΟΣ ΜΕ ΜΑΓΝΗΤΙΚΗ ΚΕΦΑΛΗ

Σφυρί μαραγκού και τεχνίτη σκεπών.
Τετράγωνη επίπεδη κεφαλή, ειδικό σχήμα για τράβηγμα καρφιών και υποδοχή καρφιών.
Ακμή για κάρφωμα του σφυριού στο ξύλου και απελευθέρωση των χεριών.
Κυλινδρική λαβή από επιχρωμιωμένο αστάλι με περίβλημα από συνθετικό υλικό με εργονομικό σχήμα.
Για εργασία σε σημεία με δύσκολη πρόσβαση.
Μαγνητική κεφαλή.
Συμβατό με το πρότυπο DIN 7239.

ΚΩΔ.	ΚΩΔΙΚΟΣ	ΠΕΡΙΓΡΑΦΗ	ΚΑΡΤΕΛΑ	ΣΥΣΚ.	ΓΡΑΜΜΩΤΟΣ ΚΩΔ.
A-Σ1075	1-51-037	325mm, 660 gr	ΟΧΙ	2	3253561510373

ΣΦΥΡΙΑ ΜΕ ΣΤΡΟΓΓΥΛΗ ΚΕΦΑΛΗ (ΜΠΑΛΑΣ)

Ανατομική λαβή γραφίτη επιτρέπει χειρισμό χωρίς καταπόνηση του χεριού
Σφυρηλατημένες κεφαλές επιτρέπουν ισχυρή κρούση και ανθεκτικότητα στην εργασία.

ΚΩΔ.	ΚΩΔΙΚΟΣ	ΠΕΡΙΓΡΑΦΗ	ΚΑΡΤΕΛΑ	ΣΥΣΚ.	ΓΡΑΜΜΩΤΟΣ ΚΩΔ.
A-Σ1337	1-54-716	450gr	ΟΧΙ	4	
A-Σ1329	1-54-724	680gr	ΟΧΙ	4	3253561547249

ΒΑΡΙΟΠΟΥΛΕΣ ΜΕ ΞΥΛΙΝΗ ΛΑΒΗ

Λαβή από ξύλο μελιάς για διάρκεια ζωής και αντοχή.
Βαρυμένη αστάλινη κεφαλή για μεγάλη διάρκεια ζωής.
Επίπεδη κεφαλή και κοφτά πλαϊνά για μεγαλύτερη αντοχή.
Μεγάλη ασφάλεια στην εργασία χάρη στην σταθερή σύνδεση ξύλου-κεφαλής με εποξειδική ρητίνη.
Συμβατό με το πρότυπο DIN 6475.

ΚΩΔ.	ΚΩΔΙΚΟΣ	ΠΕΡΙΓΡΑΦΗ	ΚΑΡΤΕΛΑ	ΣΥΣΚ.	ΓΡΑΜΜΩΤΟΣ ΚΩΔ.
A-B601	1-54-051	1000gr	ΟΧΙ	2	3253561540516
A-B602	1-54-052	1250gr	ΟΧΙ	2	3253561540523
A-B603	1-54-053	1500gr	ΟΧΙ	2	3253561540530

ΒΑΡΙΟΠΟΥΛΕΣ ΜΕ ΣΥΝΘΕΤΙΚΗ ΛΑΒΗ FIBERGLASS

Ανατομική λαβή fiberglass και γραφίτη επιτρέπει χειρισμό χωρίς καταπόνηση του χεριού
Μακρύτερο μέγεθος λαβής για εφαρμογή μεγαλύτερης δύναμης
Ευδιάκριτα χρώματα επιτρέπουν την άνετη εύρεση του μεταξύ άλλων εργαλείων
Ειδική εποξική κόλλα εξασφαλίζει ισχυρή σύνδεση μεταξύ λαβής και κεφαλής
Μπορεί να χρησιμοποιηθεί σε πλήθος εργασιών

ΚΩΔ.	ΚΩΔΙΚΟΣ	ΠΕΡΙΓΡΑΦΗ	ΚΑΡΤΕΛΑ	ΣΥΣΚ.	ΓΡΑΜΜΩΤΟΣ ΚΩΔ.
A-B650	STHT0-54126	1000gr	ΟΧΙ	2	3253560541262
A-B652	STHT0-54127	1250gr	ΟΧΙ	2	3253560541279
A-B651	STHT0-54128	1500gr	ΟΧΙ	2	3253560541286

ΒΙΔΩΜΑ, ΚΡΟΥΣΗ, ΣΤΕΡΕΩΣΗ

ΣΦΥΡΙ ΑΝΤΙΚΡΑΔΑΣΜΙΚΟ ΠΕΡΙΟΡΙΣΜΕΝΟΥ ΧΩΡΟΥ ΑΝΤΙΒΙΒΕ®

Για χρήση σε περιορισμένο χώρο εργασίας που δεν επιτρέπει ελευθερία κινήσεων των χεριών. Για χρήση με σκαρπέλα, ζουμπάδες αστεράκια και πολλές άλλες βιομηχανικές εφαρμογές. Εργονομικός σχεδιασμός λαβής από θερμοπλαστικό για αυξημένη άνεση και απόδοση. Πλευρές κα γωνίες είναι λειασμένες και γυαλισμένες. Μονοκόμμη κεφαλή και λαβή από σφυρηλατημένο ατσάλι για ανώτερη αντοχή.



ΚΩΔ.	ΚΩΔΙΚΟΣ	ΠΕΡΙΓΡΑΦΗ	ΚΑΡΤΕΛΑ	ΣΥΣΚ.	ΓΡΑΜΜΩΤΟΣ ΚΩΔ.
A-Σ1225	1-56-001	1360gr	ΟΧΙ	4	3253561560019

ΜΑΤΣΟΛΑ ΜΕ ΕΝΑΛΛΑΞΙΜΑ ΑΚΡΑ

Μονοκόμμη ματσόλα από συνθετικό υλικό με εναλλάξιμα άκρα (διατίθεται με δύο άκρα). Κατάλληλη για πολλές διαφορετικές εργασίες.



ΚΩΔ.	ΚΩΔΙΚΟΣ	ΠΕΡΙΓΡΑΦΗ	ΚΑΡΤΕΛΑ	ΣΥΣΚ.	ΓΡΑΜΜΩΤΟΣ ΚΩΔ.
A-Σ1354	1-57-053	320gr	ΟΧΙ	2	3253561570537

ΣΕΤ ΕΝΑΛΑΣΣΟΜΕΝΩΝ ΖΟΥΜΠΑΔΩΝ FATMAX®

FatMax ειδική λαβή Cushion Grip
Λαβή από δύο υλικά για άνεση και καλύτερο κράτημα
Το εναλασσόμενο σύστημα δέχεται και συμβατικές μύτες
Δύο μεγέθη ζουμπάδων σε ένα (1/32 & 2/32)



ΚΩΔ.	ΚΩΔΙΚΟΣ	ΠΕΡΙΓΡΑΦΗ	ΚΑΡΤΕΛΑ	ΣΥΣΚ.	ΓΡΑΜΜΩΤΟΣ ΚΩΔ.
A-A542	1-58-501	0,8 & 1,6x76mm	ΝΑΙ	4	3253561585012

ΖΟΥΜΠΑΔΕΣ

Ζουμπάδες από σκληρυμένο κράμα ατσαλιού. Επιφάνεια ειδικά επεξεργασμένη. Τετραγωνική κεφαλή με λοξόμητα σιλιβωμένα άκρα. Διαθέσιμο στις διαμέτρους των 0,8, 1,6, 2,4, 3,2 mm x 102mm. Εξάγωνη κεφαλή για την αποτροπή της περιστροφής.

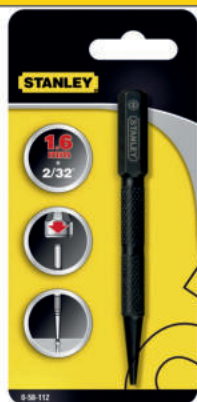

ΚΩΔ.	ΚΩΔΙΚΟΣ	ΠΕΡΙΓΡΑΦΗ	ΚΑΡΤΕΛΑ	ΣΥΣΚ.	ΓΡΑΜΜΩΤΟΣ ΚΩΔ.
A-A538	0-58-111	0,8x101mm	ΝΑΙ	6	3253560581114
A-A540	0-58-112	1,6x101mm	ΝΑΙ	6	3253560581121
A-A541	0-58-113	2,4x101mm	ΝΑΙ	6	3253560581138

ΖΟΥΜΠΑΔΕΣ DYNAGRIP

Από βαμμένο ατσάλι για μεγάλη διάρκεια ζωής. Λαβή από ελαστομερές για καλό πιάσιμο. 25% μακρύτερες μύτες, για εργασία σε δύσκολα σημεία. Μακριά ισοσκελής άκρη - για καλύτερη ευθυγράμμιση. Τρία κωδικοποιημένα μεγέθη, διαφορετικού χρώματος για καλύτερη αναγνώριση.



ΚΩΔ.	ΚΩΔΙΚΟΣ	ΠΕΡΙΓΡΑΦΗ	ΚΑΡΤΕΛΑ	ΣΥΣΚ.	ΓΡΑΜΜΩΤΟΣ ΚΩΔ.
A-A535	0-58-911	0,8x125mm	ΝΑΙ	6	3253560589110
A-A536	0-58-912	1,6x120mm	ΝΑΙ	6	3253560589127
A-A539	0-58-913	2,4x120mm	ΝΑΙ	6	3253560589134

ΚΩΔ.	ΚΩΔΙΚΟΣ	ΠΕΡΙΓΡΑΦΗ	ΚΑΡΤΕΛΑ	ΣΥΣΚ.	ΓΡΑΜΜΩΤΟΣ ΚΩΔ.
A-A530	0-58-930	Σετ 3τεμ. 0,8, 1,6, 2,4mm	ΝΑΙ	6	3253560589301

ΒΙΔΩΜΑ, ΚΡΟΥΣΗ, ΣΤΕΡΕΩΣΗ

ΠΟΝΤΑ ΓΙΑ ΣΗΜΑΔΕΜΑ

CR/VAN σκλήρυνση & βάψιμο για μεγάλη διάρκεια ζωής. Ειδική επικάλυψη για αυξημένη ευκρίνεια. Μονοκόμματη κατασκευή με σφυρηλατημένο βαμμένο ατσάλι για μεγάλη αντοχή. Χρησιμοποιείται για σημάδεμα μετάλλων.

ΚΩΔ.	ΚΩΔΙΚΟΣ	ΠΕΡΙΓΡΑΦΗ
A-A534	4-18-236	10x140 mm
ΚΑΡΤΕΛΑ	ΣΥΣΚ.	ΓΡΑΜΜΩΤΟΣ ΚΩΔ.
ΟΧΙ	3	3253564182362



ΠΟΝΤΕΣ ΣΕΤ 6 ΤΕΜ

Σκλήρυνση και βάψιμο για μεγάλη διάρκεια ζωής. Ειδική επικάλυψη για αυξημένη ευκρίνεια. Μονοκόμματη κατασκευή με σφυρηλατημένο βαμμένο ατσάλι για μεγάλη αντοχή.

ΚΩΔ.	ΚΩΔΙΚΟΣ	ΠΕΡΙΓΡΑΦΗ
A-A537	4-18-226	1,5/3/4/5/6/8mm
ΚΑΡΤΕΛΑ	ΣΥΣΚ.	ΓΡΑΜΜΩΤΟΣ ΚΩΔ.
ΝΑΙ	3	3253564182263

ΚΑΛΕΜΙ

Μονοκόμματη κατασκευή από σφυρηλατημένο ατσάλι CR/VAN για αυξημένη αντοχή και διάρκεια ζωής. Σκλήρυνση, και βάψιμο για μεγάλη διάρκεια ζωής και ασφάλεια. Ειδική επικάλυψη για αυξημένη ευκρίνεια. Για κοπή/διαμόρφωση σιδήρου, χυτοσιδήρου, ατσάλιου ορείχαλκου, μπρούντζου, χαλκού αλουμινίου και για επεξεργασία κοχλιών περικοχλιών, πείρων.

ΚΩΔ.	ΚΩΔΙΚΟΣ	ΠΕΡΙΓΡΑΦΗ
A-B608	4-18-286	10x141 mm
ΚΑΡΤΕΛΑ	ΣΥΣΚ.	ΓΡΑΜΜΩΤΟΣ ΚΩΔ.
ΟΧΙ	3	3253564182867

ΚΟΠΙΔΙ ΓΕΝΙΚΗΣ ΧΡΗΣΗΣ

Μονοκόμματη κατασκευή από σφυρηλατημένο ατσάλι CR/VAN για αυξημένη αντοχή και διάρκεια ζωής. Σκλήρυνση, ψυχρή εμβάπτιση και βάψιμο για μεγάλη διάρκεια ζωής και ασφάλεια. Ειδική επικάλυψη για αυξημένη ευκρίνεια.

ΚΩΔ.	ΚΩΔΙΚΟΣ	ΠΕΡΙΓΡΑΦΗ
A-B611	4-18-292	32x305mm
ΚΑΡΤΕΛΑ	ΣΥΣΚ.	ΓΡΑΜΜΩΤΟΣ ΚΩΔ.
ΟΧΙ	3	3253564182928

ΚΑΛΕΜΙ

Μονοκόμματη κατασκευή από σφυρηλατημένο ατσάλι CR/VAN για αυξημένη αντοχή και διάρκεια ζωής. Σκλήρυνση, και βάψιμο για μεγάλη διάρκεια ζωής και ασφάλεια. Ειδική επικάλυψη για αυξημένη ευκρίνεια. Για κοπή/διαμόρφωση σιδήρου, χυτοσιδήρου, ατσάλιου ορείχαλκου, μπρούντζου, χαλκού αλουμινίου και για επεξεργασία κοχλιών περικοχλιών, πείρων.

ΚΩΔ.	ΚΩΔΙΚΟΣ	ΠΕΡΙΓΡΑΦΗ
A-B609	4-18-288	16x171 mm
ΚΑΡΤΕΛΑ	ΣΥΣΚ.	ΓΡΑΜΜΩΤΟΣ ΚΩΔ.
ΟΧΙ	3	3253564182881

ΚΑΛΕΜΙ

Μονοκόμματη κατασκευή από σφυρηλατημένο ατσάλι CR/VAN για αυξημένη αντοχή και διάρκεια ζωής. Σκλήρυνση, και βάψιμο για μεγάλη διάρκεια ζωής και ασφάλεια. Ειδική επικάλυψη για αυξημένη ευκρίνεια. Για κοπή/διαμόρφωση σιδήρου, χυτοσιδήρου, ατσάλιου ορείχαλκου, μπρούντζου, χαλκού αλουμινίου και για επεξεργασία κοχλιών περικοχλιών, πείρων.

ΚΩΔ.	ΚΩΔΙΚΟΣ	ΠΕΡΙΓΡΑΦΗ
A-B607	4-18-287	13X152 mm
ΚΑΡΤΕΛΑ	ΣΥΣΚ.	ΓΡΑΜΜΩΤΟΣ ΚΩΔ.
ΟΧΙ	3	3253564182874

ΚΑΛΕΜΙ

Μονοκόμματη κατασκευή από σφυρηλατημένο ατσάλι CR/VAN για αυξημένη αντοχή και διάρκεια ζωής. Σκλήρυνση, και βάψιμο για μεγάλη διάρκεια ζωής και ασφάλεια. Ειδική επικάλυψη για αυξημένη ευκρίνεια. Για κοπή/διαμόρφωση σιδήρου, χυτοσιδήρου, ατσάλιου ορείχαλκου, μπρούντζου, χαλκού αλουμινίου και για επεξεργασία κοχλιών περικοχλιών, πείρων.

ΚΩΔ.	ΚΩΔΙΚΟΣ	ΠΕΡΙΓΡΑΦΗ
A-B630	4-18-290	22x203 mm
ΚΑΡΤΕΛΑ	ΣΥΣΚ.	ΓΡΑΜΜΩΤΟΣ ΚΩΔ.
ΟΧΙ	3	3253564182904

ΚΑΛΕΜΙ

Μονοκόμματη κατασκευή από σφυρηλατημένο ατσάλι CR/VAN για αυξημένη αντοχή και διάρκεια ζωής. Σκλήρυνση, και βάψιμο για μεγάλη διάρκεια ζωής και ασφάλεια. Ειδική επικάλυψη για αυξημένη ευκρίνεια. Για κοπή/διαμόρφωση σιδήρου, χυτοσιδήρου, ατσάλιου ορείχαλκου, μπρούντζου, χαλκού αλουμινίου και για επεξεργασία κοχλιών περικοχλιών, πείρων.

ΚΩΔ.	ΚΩΔΙΚΟΣ	ΠΕΡΙΓΡΑΦΗ
A-B629	4-18-289	19x175 mm
ΚΑΡΤΕΛΑ	ΣΥΣΚ.	ΓΡΑΜΜΩΤΟΣ ΚΩΔ.
ΟΧΙ	3	3253564182898

ΒΙΔΩΜΑ, ΚΡΟΥΣΗ, ΣΤΕΡΕΩΣΗ

ΚΑΛΕΜΙ

Μονοκόμματη κατασκευή από σφυρηλατημένο ατσάλι CR/VAN για αυξημένη αντοχή και διάρκεια ζωής. Σκληρύνηση, και βάψιμο για μεγάλη διάρκεια ζωής και ασφάλεια. Ειδική επικάλυψη για αυξημένη ευκρίνεια. Για κοπή/διαμόρφωση σιδήρου, χυτοσιδήρου, ατσάλιου ορείχαλκου, μπρούντζου, χαλκού αλουμινίου και για επεξεργασία κοχλιών περικοχλιών, πείρων.

ΚΩΔ.	ΚΩΔΙΚΟΣ	ΠΕΡΙΓΡΑΦΗ
A-B631	4-18-291	25x205 mm
ΚΑΡΤΕΛΑ	ΣΥΣΚ.	ΓΡΑΜΜΩΤΟΣ ΚΩΔ.
ΟΧΙ	3	3253564182911



ΠΛΑΤΥ ΚΑΛΕΜΙ ΓΙΑ ΤΟΥΒΛΑ

Μονοκόμματη κατασκευή από σφυρηλατημένο ατσάλι CR/VAN για αυξημένη αντοχή και διάρκεια ζωής. Σκληρύνηση, ψυχρή εμφάνιση και βάψιμο για μεγάλη διάρκεια ζωής και ασφάλεια. Ειδική επικάλυψη για αυξημένη ευκρίνεια. Χρησιμοποιείται για εργασία με πέτρες τούβλα, μπετόν.

ΚΩΔ.	ΚΩΔΙΚΟΣ	ΠΕΡΙΓΡΑΦΗ
A-B616	4-18-297	100x215mm
ΚΑΡΤΕΛΑ	ΣΥΣΚ.	ΓΡΑΜΜΩΤΟΣ ΚΩΔ.
ΟΧΙ	3	3253564182973



ΚΑΛΕΜΙ ΓΙΑ ΧΤΙΣΤΕΣ

Μονοκόμματη κατασκευή από σφυρηλατημένο ατσάλι CR/VAN για αυξημένη αντοχή και διάρκεια ζωής. Σκληρύνηση, ψυχρή εμφάνιση και βάψιμο για μεγάλη διάρκεια ζωής και ασφάλεια. Ειδική επικάλυψη για αυξημένη ευκρίνεια. Χρησιμοποιείται για εργασία με πέτρες τούβλα, μπετόν.

ΚΩΔ.	ΚΩΔΙΚΟΣ	ΠΕΡΙΓΡΑΦΗ
A-B613	4-18-294	45x216 mm
ΚΑΡΤΕΛΑ	ΣΥΣΚ.	ΓΡΑΜΜΩΤΟΣ ΚΩΔ.
ΟΧΙ	3	3253564182942



ΚΑΛΕΜΙΑ ΣΕΤ 3 ΤΕΜ

Σκληρύνηση και βάψιμο για μεγάλη διάρκεια ζωής. Ειδική επικάλυψη για αυξημένη ευκρίνεια. Μονοκόμματη κατασκευή με σφυρηλατημένο βαμμένο ατσάλι για μεγάλη αντοχή.

ΚΩΔ.	ΚΩΔΙΚΟΣ	ΠΕΡΙΓΡΑΦΗ
A-B632	4-18-298	10/13/16mm
ΚΑΡΤΕΛΑ	ΣΥΣΚ.	ΓΡΑΜΜΩΤΟΣ ΚΩΔ.
ΝΑΙ	3	3253564182980

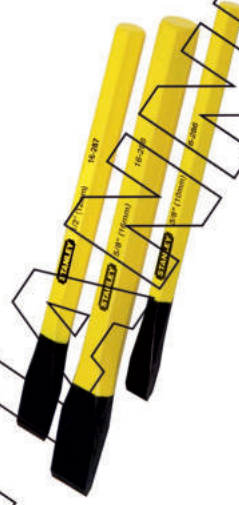

ΚΑΛΕΜΙΑ, ΠΟΝΤΕΣ ΣΕΤ 12 ΤΕΜ

Μονοκόμματη κατασκευή από σφυρηλατημένο ατσάλι CR/VAN για αυξημένη αντοχή και διάρκεια ζωής. Σκληρύνηση, ψυχρή εμφάνιση και βάψιμο για μεγάλη διάρκεια ζωής και ασφάλεια. Ειδική επικάλυψη για αυξημένη ευκρίνεια. Ιδανικό για πλήθος εργασιών περιλαμβάνει: καλέμια 1,5/2/3 4/5/6/8/10/13 και 16 mm. Πόντες 6/8 mm.

ΚΩΔ.	ΚΩΔΙΚΟΣ	ΠΕΡΙΓΡΑΦΗ
A-B633	4-18-299	ΣΕΤ 16ΤΕΜ
ΚΑΡΤΕΛΑ	ΣΥΣΚ.	ΓΡΑΜΜΩΤΟΣ ΚΩΔ.
ΝΑΙ	3	3253564182997

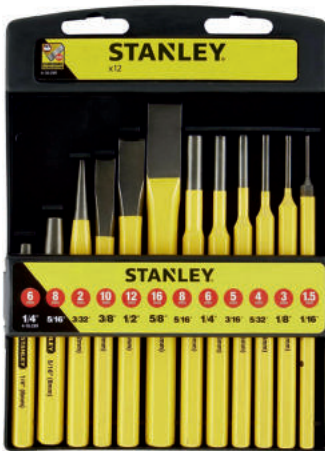

ΚΑΛΕΜΙ ΜΕ ΛΑΣΤΙΧΟ FATMAX®

Μονοκόμματη κατασκευή από σφυρηλατημένο ατσάλι CR/VAN για αυξημένη αντοχή και διάρκεια ζωής. Σκληρύνηση, και βάψιμο για μεγάλη διάρκεια ζωής και ασφάλεια. Ειδική επικάλυψη για αυξημένη ευκρίνεια. Για κοπή/διαμόρφωση σιδήρου, χυτοσιδήρου, ατσάλιου ορείχαλκου, μπρούντζου, χαλκού αλουμινίου και για επεξεργασία κοχλιών περικοχλιών, πείρων.

ΚΩΔ.	ΚΩΔΙΚΟΣ	ΠΕΡΙΓΡΑΦΗ
A-B270	4-18-332	25x305 mm
ΚΑΡΤΕΛΑ	ΣΥΣΚ.	ΓΡΑΜΜΩΤΟΣ ΚΩΔ.
ΟΧΙ	3	3253564183321



ΒΕΛΟΝΙ ΜΕ ΛΑΣΤΙΧΟ FATMAX® ΓΙΑ ΣΚΥΡΟΔΕΜΑ

Μονοκόμματη κατασκευή από σφυρηλατημένο ατσάλι CR/VAN για αυξημένη αντοχή και διάρκεια ζωής. Σκληρύνηση, και βάψιμο για μεγάλη διάρκεια ζωής και ασφάλεια. Ειδική επικάλυψη για αυξημένη ευκρίνεια. Ιδανικό για εργασία σε σκυρόδεμα, δομικά υλικά κλπ.

ΚΩΔ.	ΚΩΔΙΚΟΣ	ΠΕΡΙΓΡΑΦΗ
A-B271	4-18-329	19x305 mm
ΚΑΡΤΕΛΑ	ΣΥΣΚ.	ΓΡΑΜΜΩΤΟΣ ΚΩΔ.
ΟΧΙ	3	3253564183291



ΚΑΛΕΜΙ ΜΕ ΛΑΣΤΙΧΟ FATMAX® ΓΙΑ ΗΛΕΚΤΡΟΛΟΓΟΥΣ

Μονοκόμματη κατασκευή από σφυρηλατημένο ατσάλι CR/VAN για αυξημένη αντοχή και διάρκεια ζωής. Σκληρύνηση, και βάψιμο για μεγάλη διάρκεια ζωής και ασφάλεια. Ειδική επικάλυψη για αυξημένη ευκρίνεια. Ιδανικό για εργασία σε ξύλο, γυψοσανίδα, τούβλα κλπ.

ΚΩΔ.	ΚΩΔΙΚΟΣ	ΠΕΡΙΓΡΑΦΗ
A-B272	4-18-330	55x254 mm
ΚΑΡΤΕΛΑ	ΣΥΣΚ.	ΓΡΑΜΜΩΤΟΣ ΚΩΔ.
ΟΧΙ	3	3253564183307



ΒΙΔΩΜΑ, ΚΡΟΥΣΗ, ΣΤΕΡΕΩΣΗ



ΚΑΛΕΜΙ ΜΕ ΛΑΣΤΙΧΟ FATMAX® ΓΙΑ ΠΑΤΩΜΑΤΑ

Μονοκόμματη κατασκευή από σφυρηλατημένο ασάλι CR/VAN για αυξημένη αντοχή και διάρκεια ζωής. Σκληρύνηση, και βάψιμο για μεγάλη διάρκεια ζωής και ασφάλεια. Ειδική επικάλυψη για αυξημένη ευκρίνεια. Ίδανικό για εργασία σε ξύλο, σκληρές σανίδες κλπ.

ΚΩΔ.	ΚΩΔΙΚΟΣ	ΠΕΡΙΓΡΑΦΗ
A-B622	4-18-331	179x75mm
ΚΑΡΤΕΛΑ	ΣΥΣΚ.	ΓΡΑΜΜΩΤΟΣ ΚΩΔ.
OXI	3	3253564183314



ΚΑΛΕΜΙ ΜΕ ΛΑΣΤΙΧΟ FATMAX® ΓΙΑ ΧΤΙΣΤΕΣ

Μονοκόμματη κατασκευή από σφυρηλατημένο ασάλι CR/VAN. Σκληρύνηση, και βάψιμο για μεγάλη διάρκεια ζωής και ασφάλεια. Ειδική επικάλυψη για αυξημένη ευκρίνεια.

ΚΩΔ.	ΚΩΔΙΚΟΣ	ΠΕΡΙΓΡΑΦΗ
A-B617	4-18-333	45x250 mm
ΚΑΡΤΕΛΑ	ΣΥΣΚ.	ΓΡΑΜΜΩΤΟΣ ΚΩΔ.
OXI	3	3253564183338



ΚΑΛΕΜΙ ΜΕ ΛΑΣΤΙΧΟ FATMAX® ΓΙΑ ΧΤΙΣΤΕΣ

Μονοκόμματη κατασκευή από σφυρηλατημένο ασάλι CR/VAN για αυξημένη αντοχή και διάρκεια ζωής. Σκληρύνηση, και βάψιμο για μεγάλη διάρκεια ζωής και ασφάλεια. Ειδική επικάλυψη για αυξημένη ευκρίνεια. Ίδανικό για εργασία σε πέτρες, δομικά υλικά κλπ.

ΚΩΔ.	ΚΩΔΙΚΟΣ	ΠΕΡΙΓΡΑΦΗ
A-B610	4-18-327	75x215 mm
ΚΑΡΤΕΛΑ	ΣΥΣΚ.	ΓΡΑΜΜΩΤΟΣ ΚΩΔ.
OXI	3	3253564183277



ΚΑΛΕΜΙ ΜΕ ΛΑΣΤΙΧΟ FATMAX® ΓΙΑ ΧΤΙΣΤΕΣ

Μονοκόμματη κατασκευή από σφυρηλατημένο ασάλι CR/VAN για αυξημένη αντοχή και διάρκεια ζωής. Σκληρύνηση, και βάψιμο για μεγάλη διάρκεια ζωής και ασφάλεια. Ειδική επικάλυψη για αυξημένη ευκρίνεια. Ίδανικό για εργασία σε πέτρες, δομικά υλικά κλπ.

ΚΩΔ.	ΚΩΔΙΚΟΣ	ΠΕΡΙΓΡΑΦΗ
A-B619	4-18-328	100x215 mm
ΚΑΡΤΕΛΑ	ΣΥΣΚ.	ΓΡΑΜΜΩΤΟΣ ΚΩΔ.
OXI	3	3253564183284



ΠΡΟΚΟΒΓΑΛΤΗΣ ΜΙΚΡΟΣ

Θερμική επεξεργασία, ειδική επικάλυψη για μεγάλη διάρκεια ζωής. Σφυρηλατημένο ασάλι με υψηλή περιεκτικότητα σε άνθρακα για αυξημένη σκληρότητα και διάρκεια ζωής. Ειδικό σχήμα του λοστού κάνει εύκολη την χρήση του. Πλατιά κεφαλή κρούσης επιτρέπει στις σιαγόνες να μπουν κάτω από βαθιά εντοιχισμένα καρφιά. Στιλβωμένα, λοξά νύχια για ακρίβεια στην αφαίρεση καρφιών.

ΚΩΔ.	ΚΩΔΙΚΟΣ	ΠΕΡΙΓΡΑΦΗ
A-Π379	0-55-114	25cm
ΚΑΡΤΕΛΑ	ΣΥΣΚ.	ΓΡΑΜΜΩΤΟΣ ΚΩΔ.
ΝΑΙ	2	3253560551148



ΠΡΟΚΟΒΓΑΛΤΕΣ ΑΚΡΙΒΕΙΑΣ

Θερμική επεξεργασία, ειδική επικάλυψη για μεγάλη διάρκεια ζωής. Επίπεδη επιφάνεια σφυρηλατημένου ασαλιού επιτρέπει ευκολη εργασία ακριβείας. Στιλβωμένα, λοξά νύχια για ακρίβεια στην αφαίρεση καρφιών.

ΚΩΔ.	ΚΩΔΙΚΟΣ	ΠΕΡΙΓΡΑΦΗ
A-Λ730	0-55-116	20cm
ΚΑΡΤΕΛΑ	ΣΥΣΚ.	ΓΡΑΜΜΩΤΟΣ ΚΩΔ.
ΝΑΙ	2	3253560551162

ΚΩΔ.	ΚΩΔΙΚΟΣ	ΠΕΡΙΓΡΑΦΗ
A-Π1221	0-55-117	25cm
ΚΑΡΤΕΛΑ	ΣΥΣΚ.	ΓΡΑΜΜΩΤΟΣ ΚΩΔ.
ΝΑΙ	2	3253560551179



ΠΡΟΚΟΒΓΑΛΤΗΣ/ΛΟΣΤΟΣ ΑΚΡΙΒΕΙΑΣ

Σφυρηλατημένο ασάλι για αντοχή. Στιλβωμένα, λοξά νύχια για ακρίβεια στο τράβηγμα και την αφαίρεση των καρφιών. Ειδικό υλικό που εμποδίζει την ολισθηρότητα, κίτρινο χρώμα για ευκολη ευρεση, πλατιά κεφαλή κρούσης. Επίπεδη επιφάνεια επιτρέπει στον χρήστη να ξεκαλουπώσει και τριμάρει μειώνοντας την καταστροφή υλικού.

ΚΩΔ.	ΚΩΔΙΚΟΣ	ΠΕΡΙΓΡΑΦΗ
A-Λ727	FMHT1-55009	25cm



ΠΡΟΚΟΒΓΑΛΤΗΣ WONDER BAR® X21

Θερμική επεξεργασία & ειδική επικάλυψη για μεγάλη διάρκεια ζωής. Σφυρηλατημένο ασάλι με υψηλή περιεκτικότητα σε άνθρακα για αυξημένη σκληρότητα και διάρκεια ζωής. Ειδικό σχήμα του λοστού κάνει εύκολη την χρήση του-φτάνει σε μεγαλύτερη απόσταση και προσφέρει περισσότερη δύναμη. Δυνατά να χρησιμοποιηθεί ως προκοβγάλης αλλά και ως λοστός.

ΚΩΔ.	ΚΩΔΙΚΟΣ	ΠΕΡΙΓΡΑΦΗ
A-Λ735	1-55-526	53cm
ΚΑΡΤΕΛΑ	ΣΥΣΚ.	ΓΡΑΜΜΩΤΟΣ ΚΩΔ.
OXI	4	3253561555268

ΒΙΔΩΜΑ, ΚΡΟΥΣΗ, ΣΤΕΡΕΩΣΗ



ΠΡΟΚΟΒΓΑΛΤΗΣ/ΛΟΣΤΟΣ ΑΚΡΙΒΕΙΑΣ

Σφρηλατημένο ασάλι για αντοχή. Στιλβωμένα, λοξά νύχια για ακρίβεια στο τράβηγμα και την αφαίρεση των καρφιών.

Ειδικό υλικό που εμποδίζει την ολισθηρότητα, κίτρινο χρώμα για ευκολη εύρεση
Πλατιά κεφαλή κρούσης

ΚΩΔ.	ΚΩΔΙΚΟΣ	ΠΕΡΙΓΡΑΦΗ	ΚΑΡΤΕΛΑ	ΣΥΣΚ.	ΓΡΑΜΜΩΤΟΣ ΚΩΔ.
A-Λ728	FMHT1-55010	30cm	ΟΧΙ	2	3253561550102
A-Λ726	FMHT1-55008	25cm	ΟΧΙ	2	3253561550089

ΠΡΟΚΟΒΓΑΛΤΕΣ FATMAX®

Διατίθεται σε 600mm & 900mm.

Σφρηλατημένο ασάλι για διάρκεια ζωής.

Οι άκρες του βοηθούν στην καλύτερη εισχώρηση.

Η επίπεδη επιφάνεια του το καθιστά κατάλληλο για κατεδαφίσεις.

Ελαφρύ βάρος για ευκολία χρήσης

Διατίθεται σε 2 μεγέθη: 600mm. & 900mm.

ΚΩΔ.	ΚΩΔΙΚΟΣ	ΠΕΡΙΓΡΑΦΗ	ΚΑΡΤΕΛΑ	ΣΥΣΚ.	ΓΡΑΜΜΩΤΟΣ ΚΩΔ.
A-Π1223	1-55-503	60cm	ΟΧΙ	1	3253561555039
A-Π1224	1-55-504	90cm	ΟΧΙ	1	3253561555046
A-Λ740	1-55-513	75cm	ΟΧΙ	4	3253561555138



ΛΟΣΤΟΣ WONDER BAR®

Θερμική επεξεργασία για μεγάλη διάρκεια ζωής

Ειδική επικάλυψη για υψηλή ευκρίνεια

Σφρηλατημένο ασάλι με υψηλή

περιεκτικότητα σε άνθρακα για αυξημένη

σκληρότητα και διάρκεια ζωής

Το ειδικό σχήμα του λοστού κάνει πιο

εύκολη την χρήση του εργαλείου

Στιλβωμένα, λοξά κοφτερά άκρα

Λοξή εγκοπή για καρφιά και στα δύο

άκρα

ΚΩΔ.	ΚΩΔΙΚΟΣ	ΠΕΡΙΓΡΑΦΗ
A-Λ736	1-55-515	320mm
ΚΑΡΤΕΛΑ	ΣΥΣΚ.	ΓΡΑΜΜΩΤΟΣ ΚΩΔ.
ΟΧΙ	4	3253561555152



ΛΟΣΤΟΣ SUPER WONDER BAR®

Θερμική επεξεργασία για μεγάλη διάρκεια ζωής.

Ειδική επικάλυψη για υψηλή ευκρίνεια.

Σφρηλατημένο ασάλι με υψηλή

περιεκτικότητα σε άνθρακα για

αυξημένη σκληρότητα και διάρκεια ζωής

Το ειδικό σχήμα του λοστού κάνει πιο

εύκολη την χρήση του εργαλείου.

Ο ευρεσιτεχνικός σχεδιασμός με το

τοξωτό κέντρο δίνει περισσότερη ώθηση

κατά το τράβηγμα των καρφιών.

ΚΩΔ.	ΚΩΔΙΚΟΣ	ΠΕΡΙΓΡΑΦΗ
A-Λ737	1-55-525	38cm
ΚΑΡΤΕΛΑ	ΣΥΣΚ.	ΓΡΑΜΜΩΤΟΣ ΚΩΔ.
ΟΧΙ	4	3253561555251



ΛΟΣΤΟΣ ΠΟΛΥΑΓΓΩΝΩΝ ΧΡΗΣΕΩΝ Β.Τ.

FATMAX® FUBAR™

Επαγγελματικό πολυεργαλείο

κατασκευασμένο για πληθώρα

εργασιών. Μονοκόμμη σφρηλατη

κατασκευή από επισκληρωμένο ασάλι

για αυξημένη αντοχή.

Μη-λεία επιφάνεια λαβής για άριστο

έλεγχο, ακόμα και όταν έχει βραχεί.

Βαφή ασαλιού που αποτρέπει το

ξεφλούδισμα.

ΚΩΔ.	ΚΩΔΙΚΟΣ	ΠΕΡΙΓΡΑΦΗ
A-Λ732	1-55-119	38cm
ΚΑΡΤΕΛΑ	ΣΥΣΚ.	ΓΡΑΜΜΩΤΟΣ ΚΩΔ.
ΟΧΙ	1	3253561551192



ΛΟΣΤΟΣ ΠΟΛΥΕΡΓΑΛΕΙΟ Β.Τ.

FATMAX® XTREME™ FUBAR™

Εργαλείο 4-σε-1 που μπορεί να

χρησιμοποιηθεί σαν λοστός, καλέμι,

σφυρί και για λύγισμα σανίδων.

Μονοκόμμη κατασκευή από

σφρηλατημένο ασάλι με άνθρακα για

μεγαλύτερη διάρκεια ζωής. Λοξή εγκοπή

Άνοιγμα της σιαγόνας σε δύο θέσεις

Λαβή με επεξεργασμένη υφή

Βαμμένο ασάλι που προστατεύει από

φθορές.

ΚΩΔ.	ΚΩΔΙΚΟΣ	ΠΕΡΙΓΡΑΦΗ
A-Λ731	1-55-099	46cm
ΚΑΡΤΕΛΑ	ΣΥΣΚ.	ΓΡΑΜΜΩΤΟΣ ΚΩΔ.
ΟΧΙ	4	3253561550997



ΒΙΔΩΜΑ, ΚΡΟΥΣΗ, ΣΤΕΡΕΩΣΗ



ΠΕΡΤΣΙΝΑΔΟΡΟΣ MR55 ΔΕΞΙΑΣ ΓΩΝΙΑΣ

Ατσάλινη κατασκευή για αντοχή, μακριές λαβές με ελατήριο που βοηθούν στο κάρφωμα. Επιπλέον μύτες και ειδικό κλειδί είναι αποθηκευμένα στις λαβές. Λαβή με ελατήριο που καρφώνει αυτόματα. Καρφώνει σε δεξιά γωνία. Χρησιμοποιείται με πριτσίνια από ατσάλι και αλουμίνιο, διαμ. 2mm(3/32"), 3mm(1/8"), 4mm(5/32") και 5mm(3/16") Μύτη στις 90°.

ΚΩΔ.	ΚΩΔΙΚΟΣ	ΠΕΡΙΓΡΑΦΗ
A-Π11059	6-MR55	2,3,4,5mm
ΚΑΡΤΕΛΑ	ΣΥΣΚ.	ΓΡΑΜΜΩΤΟΣ ΚΩΔ.
ΝΑΙ	5	3253566051550



ΠΕΡΤΣΙΝΑΔΟΡΟΣ 0-69-804

Ιδανικός για DIY χρήση Μύτη στις 90°. 4 εναλλάξιμες μύτες, διαμέτρου 2-3-4-5. Εκτίναξη του στελέχους. Περιλαμβάνεται κλειδί για τη μύτη. Διατίθεται με μια επιλογή από 15 πριτσίνια αλουμινίου.

ΚΩΔ.	ΚΩΔΙΚΟΣ	ΠΕΡΙΓΡΑΦΗ
A-Π11053	0-69-804	2,3,4,5mm
ΚΑΡΤΕΛΑ	ΣΥΣΚ.	ΓΡΑΜΜΩΤΟΣ ΚΩΔ.
ΝΑΙ	5	3253560698041



ΠΕΡΤΣΙΝΑΔΟΡΟΣ MR33

Ιδανικό για εργασίες "Do It Yourself". Χρησιμοποιεί πριτσίνια αλουμινίου και ατσάλιου 3mm & 4mm. Μύτη στις 90°.

ΚΩΔ.	ΚΩΔΙΚΟΣ	ΠΕΡΙΓΡΑΦΗ
A-Π11050	0-69-833	3,4mm
ΚΑΡΤΕΛΑ	ΣΥΣΚ.	ΓΡΑΜΜΩΤΟΣ ΚΩΔ.
ΝΑΙ	5	3253560698331



ΠΕΡΤΣΙΝΑΔΟΡΟΣ MR100 B.T.

Κατασκευή από χυτοπρεσσαριστό μέταλλο για μεγάλη διάρκεια ζωής. Μακριές λαβές που βοηθούν στο κάρφωμα. Επιπλέον μύτες και ειδικό κλειδί αποθηκευμένα στις λαβές. Καρφώνει σε δεξιά γωνία ή ίσια με απλό στρίψιμο της κεφαλής. Χρησιμοποιεί πριτσίνια από ατσάλι και αλουμίνιο, διαμ. 2mm(3/32"), 3mm(1/8") 4mm(5/32") και 5mm(3/16").

ΚΩΔ.	ΚΩΔΙΚΟΣ	ΠΕΡΙΓΡΑΦΗ
A-Π11060	6-MR100	2,3,4,5mm
ΚΑΡΤΕΛΑ	ΣΥΣΚ.	ΓΡΑΜΜΩΤΟΣ ΚΩΔ.
ΝΑΙ	4	3253566053004



ΠΕΡΤΣΙΝΑΔΟΡΟΣ MR77 ΠΕΡΙΣΤΡΕΦΟΜΕΝΗΣ ΚΕΦΑΛΗΣ

Κατασκευή από χυτοπρεσσαριστό μέταλλο για μεγάλη διάρκεια ζωής. Μακριές λαβές που βοηθούν στο κάρφωμα. Επιπλέον μύτες και ειδικό κλειδί αποθηκευμένα στις λαβές. Καρφώνει σε δεξιά γωνία ή ίσια με απλό στρίψιμο της κεφαλής. Χρησιμοποιεί πριτσίνια από ατσάλι και αλουμίνιο, διαμ. 2mm(3/32"), 3mm(1/8") 4mm(5/32") και 5mm(3/16").

ΚΩΔ.	ΚΩΔΙΚΟΣ	ΠΕΡΙΓΡΑΦΗ
A-Π11058	6-MR77	2,3,4,5mm
ΚΑΡΤΕΛΑ	ΣΥΣΚ.	ΓΡΑΜΜΩΤΟΣ ΚΩΔ.
ΝΑΙ	5	3253566052427

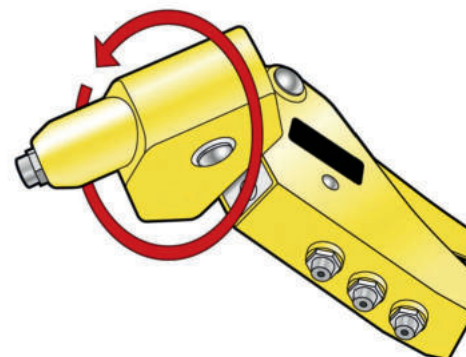

ΒΙΔΩΜΑ, ΚΡΟΥΣΗ, ΣΤΕΡΕΩΣΗ

ΠΙΣΤΟΛΙ ΘΕΡΜ/ΣΗΣ 6-GR25 DUALMELT 25W.

Δυνατότητα κόλλησης σε υψηλή και χαμηλή θερμοκρασία, εύκολη επιλογή με το πάτημα ενός κουμπιού.

Σε 60 sec. είναι έτοιμο για κόλληση Βάση που διπλώνει για ασφαλή και εύκολη αποθήκευση κατά την χρήση. Χρησιμοποιεί κόλλα 1-GS10DT. Μέγιστη θερμοκρασία 193C, κόλλα διαμέτρου 12mm.



ΚΩΔ.	ΚΩΔΙΚΟΣ	ΠΕΡΙΓΡΑΦΗ
A-K4125	6-GR25	25W
ΚΑΡΤΕΛΑ	ΣΥΣΚ.	ΓΡΑΜΜΩΤΟΣ ΚΩΔ.
ΝΑΙ	4	3253566050256

ΠΙΣΤΟΛΙ ΘΕΡΜ/ΣΗΣ 6-GR15 MINI DUALMELT 25W

Ιδανικό για DIY, χόμπι, χειροτεχνίες επισκευές. Εύκολη επιλογή υψηλής/χαμηλής θερμοκρασίας. Χρησιμοποιείται με μίνι κόλλα. Βάση που διπλώνει για ασφαλή και εύκολη αποθήκευση κατά τη χρήση. Χρησιμοποιεί κόλλα 1-GS10DT. Μέγιστη θερμοκρασία 210C, κόλλα διαμέτρου 7mm.



ΚΩΔ.	ΚΩΔΙΚΟΣ	ΠΕΡΙΓΡΑΦΗ
A-K4113	6-GR15	25W
ΚΑΡΤΕΛΑ	ΣΥΣΚ.	ΓΡΑΜΜΩΤΟΣ ΚΩΔ.
ΝΑΙ	4	3253566050157

ΚΩΔΙΚΟΙ ΠΡΟΣ
ΚΑΤΑΡΓΗΣΗ

ΠΙΣΤΟΛΙ ΘΕΡΜ/ΣΗΣ 6-GR100 40W.

Στιβαρή κατασκευή για απόδοση, λυχνία κλείνει αυτόματα εγγυάται ασφάλεια, αξιοπιστία και μεγάλη διάρκεια ζωής. Επιλογέας υψηλής/χαμηλής θερμοκρασίας. Δυνατότητα χρήσης διαφορετικών ακροφυσίων. Μέγιστη θερμοκρασία 210C, κόλλα διαμέτρου 12mm. Σετ 12τεμ



ΚΩΔ.	ΚΩΔΙΚΟΣ	ΠΕΡΙΓΡΑΦΗ
A-K4126	6-GR100	40W
ΚΑΡΤΕΛΑ	ΣΥΣΚ.	ΓΡΑΜΜΩΤΟΣ ΚΩΔ.
ΝΑΙ	4	3253566052380



ΠΙΣΤΟΛΙ ΘΕΡΜ/ΣΗΣ 6-GR50 95W

Ιδανικό για DIY, χόμπι, χειροτεχνίες επισκευές. Έτοιμο προς χρήση σε 50δευτ και μένει ζεστό για αρκετή ώρα λόγω του κεραμικού θερμικού στοιχείου. Κατάλληλο για πληθώρα εργασιών Βάση που διπλώνει για ασφαλή και εύκολη αποθήκευση κατά τη χρήση. Κόλλα διαμέτρου 12mm.



ΚΩΔ.	ΚΩΔΙΚΟΣ	ΠΕΡΙΓΡΑΦΗ
A-K4192	STHT6-70417	95W
ΚΑΡΤΕΛΑ	ΣΥΣΚ.	ΓΡΑΜΜΩΤΟΣ ΚΩΔ.
ΝΑΙ	5	3253566704173



ΠΙΣΤΟΛΙ ΘΕΡΜ/ΣΗΣ 6-GR90 25w

Ιδανικό για DIY, χόμπι, χειροτεχνίες επισκευές. Έτοιμο προς χρήση σε 130δτ με θερμοκρασία 120 βαθμών Κατάλληλο για πληθώρα εργασιών Βάση που διπλώνει για ασφαλή και εύκολη αποθήκευση κατά τη χρήση. Μέγιστη θερμοκρασία 210C, κόλλα διαμέτρου 12mm.



ΚΩΔ.	ΚΩΔΙΚΟΣ	ΠΕΡΙΓΡΑΦΗ
A-K4193	STHT6-70416	25W
ΚΑΡΤΕΛΑ	ΣΥΣΚ.	ΓΡΑΜΜΩΤΟΣ ΚΩΔ.
ΝΑΙ	5	3253566704166



ΒΙΔΩΜΑ, ΚΡΟΥΣΗ, ΣΤΕΡΕΩΣΗ

ΠΙΣΤΟΛΙ ΘΕΡΜ/ΣΗΣ 6-GR100R

FATMAX® 200W

Στιβαρή κατασκευή για απόδοση, κεραμικό στοιχείο εξασφαλίζει ταχεία λειτουργία, 2 επιλογές θερμοκρασίας. Προστατευμένο ακροφύσιο για επιπρόσθετη ασφάλεια. Λαβή με μαλακή επένδυση για άνετη εργασία. Δυνατότητα χρήσης διαφορετικών ακροφυσίων. Βάση που διπλώνει. Μέγιστη θερμοκρασία 210C, κόλλα διαμέτρου 12mm.



ΚΩΔ.	ΚΩΔΙΚΟΣ	ΠΕΡΙΓΡΑΦΗ
A-K4194	STHT6-70418	200W
ΚΑΡΤΕΛΑ	ΣΥΣΚ.	ΓΡΑΜΜΩΤΟΣ ΚΩΔ.
ΝΑΙ	5	3253566704180

ΙΣΧΥΡΗ ΘΕΡΜΟΚΟΛΛΑ ΓΙΑ ΚΑΘΕ ΧΡΗΣΗ

Καθαρή κόλλα σιλικόνης για κάθε χρήση. Υλικό ευαίσθητο στη ζέση. Κόλλα διπλής θερμοκρασίας και ισχυρής κόλλησης.
ΚΩΔΙΚΟΣ ΠΡΟΣ ΚΑΤΑΡΓΗΣΗ



ΚΩΔ.	ΚΩΔΙΚΟΣ	ΠΕΡΙΓΡΑΦΗ
A-K2603	STHT1-70438	11,3x101mm, συσκ. 6τμ
ΚΑΡΤΕΛΑ	ΣΥΣΚ.	ΓΡΑΜΜΩΤΟΣ ΚΩΔ.
ΝΑΙ	5	3253561704383

ΧΡΩΜΑΤΙΣΜΕΝΕΣ ΘΕΡΜΟΚΟΛΛΕΣ ΧΡΥΣΟ/ΑΣΗΜΙ ΜΕ ΓΚΛΙΤΕΡ

Ειδικό γκλίτερ για κατασκευές, DIY κλπ. Χαμηλής θερμοκρασίας.
ΚΩΔΙΚΟΣ ΠΡΟΣ ΚΑΤΑΡΓΗΣΗ



ΚΩΔ.	ΚΩΔΙΚΟΣ	ΠΕΡΙΓΡΑΦΗ
A-K2602	STHT1-70437	11,3x101mm, συσκ. 12τμ
ΚΑΡΤΕΛΑ	ΣΥΣΚ.	ΓΡΑΜΜΩΤΟΣ ΚΩΔ.
ΝΑΙ	12	3253561704376

ΕΙΔΙΚΕΣ ΘΕΡΜΟΚΟΛΛΕΣ

ΥΨΗΛΗΣ / ΧΑΜΗΛΗΣ ΘΕΡΜΟΚΡΑΣΙΑΣ. Κολλάνε καλώδια, ηλεκτρικούς οδηγούς, PVC, επιφάνειες κάλυψης πατώματος.



ΚΩΔ.	ΚΩΔΙΚΟΣ	ΠΕΡΙΓΡΑΦΗ
A-K2599	STHT1-70432	11,3x254mm, συσκ. 41τμ
ΚΑΡΤΕΛΑ	ΣΥΣΚ.	ΓΡΑΜΜΩΤΟΣ ΚΩΔ.
ΝΑΙ	5	3253561704321



ΘΕΡΜΟΚΟΛΛΕΣ ΥΨΗΛΗΣ / ΧΑΜΗΛΗΣ ΘΕΡΜΟΚΡΑΣΙΑΣ

Γενικής χρήσης



ΚΩΔ.	ΚΩΔΙΚΟΣ	ΠΕΡΙΓΡΑΦΗ	ΚΑΡΤΕΛΑ	ΣΥΣΚ.	ΓΡΑΜΜΩΤΟΣ ΚΩΔ.
A-K2580	1-GS10DT	7x100mm, συσκ. 24 τμχ	ΝΑΙ	24	3253561051401
A-K021	1-GS15DT	11,3x100mm, συσκ. 6 τμχ	ΝΑΙ	6	3253561051494
A-K2597	1-GS20DT	11,3x100mm, συσκ. 24 τμχ	ΝΑΙ	24	3253561051418

















































































































































































ΒΙΔΩΜΑ, ΚΡΟΥΣΗ, ΣΤΕΡΕΩΣΗ

ΠΙΝΑΚΑΣ ΚΑΤΑΛΛΗΛΟΤΗΤΑΣ ΚΑΡΦΙΩΝ & ΔΙΧΑΛΩΝ

	ΔΙΧΑΛΑ ΣΕΙΡΑ ΕΛΑΦΡΟΥ ΤΥΠΟΥ «Α»						ΔΙΧΑΛΑ ΣΕΙΡΑ ΒΑΡΕΩΣ ΤΥΠΟΥ «G»					ΔΙΧΑΛΑ ΣΕΙΡΑ ΤΥΠΟΥ «7»				ΔΙΧΑΛΑ ΣΕΙΡΑ ΤΥΠΟΥ «H»			ΚΑΡΦΙΑ ΤΥΠΟΥ «J»				
	1-TRA202T 4MM	1-TRA204T 6MM	1-TRA205T 8MM	1-TRA206T 10MM	1-TRA208T 12MM	1-TRA209T 14MM	1-TRA704T 6MM	1-TRA705T 8MM	1-TRA706T 10MM	1-TRA708T 12MM	1-TRA209T 14MM	1-CT106T 10MM	1-CT107T 11MM	1-CT108T 12MM	1-CT109T 14MM	1-CT305T 8MM	1-CT306T 10MM	1-CT308T 12MM	1-SWK-BN050T 12MM	1-SWK-BN0625T 15MM	1-SWK-BN075T 20MM	1-SWK-BN100T 25MM	1-SWK-BN187T 30MM
6-TR35		•	•	•																			
6-TR40		•	•	•																			
6-TR45		•	•	•																			
TR 55	•	•	•	•	•	•																	
TR 75		•	•	•	•	•	•	•	•	•			•	•	•	•	•		•				
6-TR150L		•	•	•														•	•				
6-TR110							•	•	•	•	•												
TR 120	•	•	•	•														•	•				
6-TR150HL							•	•	•	•	•												
0-TR250							•	•	•	•	•							•	•				
TR 400	•	•	•	•	•	•					•	•	•	•				•	•				
6-TR350		•	•	•	•	•												•	•				
TRE 540		•	•	•	•	•																	
6-TRE550							•	•	•	•	•												
6-TRE650																			•	•	•	•	
6-PHT150							•	•	•														
6-CT10X											•	•	•	•									
FMHT6-75934 5 in 1 FATMAX®							•	•	•	•	•	•	•	•	•	•	•	•	•	•	•	•	•
REVERSE SQUEEZE							•	•	•	•								•	•				
FMHT0-80550 4 in 1 FATMAX®		•	•	•	•	•	•	•	•	•	•	•	•					•					

ΒΙΔΩΜΑ, ΚΡΟΥΣΗ, ΣΤΕΡΕΩΣΗ

ΠΙΝΑΚΑΣ ΚΑΤΑΛΛΗΛΟΤΗΤΑΣ ΥΛΙΚΟΥ - ΚΑΡΦΩΤΙΚΟΥ

		ΥΛΙΚΟ											
STANLEY	IMMAGINE												
6-TRE650													
6-TRE550													
TRE 540													
6-TR250													
6-TR150HL													
6-TR110													
6-TR150L													
6-TR350													
6-TR45													
6-TR40													
6-TR35													
TR 55													
TR 120													
TR 400													
TR 75													
5 in 1 FATMAX®													
REVERSE SQUEEZE													
4 in 1 FATMAX®													

ΒΙΔΩΜΑ, ΚΡΟΥΣΗ, ΣΤΕΡΕΩΣΗ

ΚΑΡΦΩΤΙΚΟ 6-TR35 Ε.Τ.

Μικρό & συμπαγές για εύκολη χρήση
Υποδοχή διχάλων εύκολης πρόσβασης
Πλαινό άνοιγμα ελέγχου επαναφόρτισης
διχάλων
Λαβή εύκολης πίεσης για άνετη χρήση
συνδυασμένη με ελάχιστη προσπάθεια.
Δέχεται δίχαλα τύπου A 6 έως 10mm



ΚΩΔ.	ΚΩΔΙΚΟΣ	ΠΕΡΙΓΡΑΦΗ
A-K4134	6-TR35	δίχαλα τύπου A
ΚΑΡΤΕΛΑ	ΣΥΣΚ.	ΓΡΑΜΜΩΤΟΣ ΚΩΔ.
ΟΧΙ	6	3253566056388

ΚΑΡΦΩΤΙΚΟ 6-TR40 Ε.Τ.

Μικρό & συμπαγές για εύκολη χρήση
Υποδοχή διχάλων εύκολης πρόσβασης
Πλαινό άνοιγμα ελέγχου επαναφόρτισης
διχάλων
Λαβή εύκολης πίεσης για άνετη χρήση
συνδυασμένη με ελάχιστη προσπάθεια.
Δέχεται δίχαλα τύπου A 6 έως 10mm
ΚΩΔΙΚΟΣ ΠΡΟΣ ΚΑΤΑΡΓΗΣΗ



ΚΩΔ.	ΚΩΔΙΚΟΣ	ΠΕΡΙΓΡΑΦΗ
A-K415	6-TR40	δίχαλα τύπου A
ΚΑΡΤΕΛΑ	ΣΥΣΚ.	ΓΡΑΜΜΩΤΟΣ ΚΩΔ.
ΟΧΙ	6	3253566056531

NEO

ΚΑΡΦΩΤΙΚΟ ΣΤΗΤ0440-0 Ε.Τ. 2 ΣΕ 1

Στιβαρή κατασκευή αλουμινίου
Υποδοχέας διχάλων στο κάτω μέρος,
EASY SQUEEZE λαβή
ANTI-JAM προστασία μηχανισμού
Ευκολος έλεγχος υπολοίπου διχάλων
Διαθέτει μεταλλική αιχμή για αφαίρεση
διχάλων
Δέχεται δίχαλα A 6 έως 10mm
& καρφιά σειρά «J» 1-SWK-BN 10mm



ΚΩΔ.	ΚΩΔΙΚΟΣ	ΠΕΡΙΓΡΑΦΗ
A-K1171	ΣΤΗΤ70440-0	δίχαλα τύπου A
ΚΑΡΤΕΛΑ	ΣΥΣΚ.	ΓΡΑΜΜΩΤΟΣ ΚΩΔ.
ΝΑΙ		

ΚΑΡΦΩΤΙΚΟ 6-TR45 Ε.Τ.

Μικρό & συμπαγές για εύκολη χρήση
Μεταλλική κατασκευή αντοχής
Υποδοχή διχάλων εύκολης πρόσβασης
Λαβή εύκολης πίεσης για άνετη χρήση
συνδυασμένη με ελάχιστη προσπάθεια.
Δέχεται δίχαλα τύπου A 6 έως 10mm

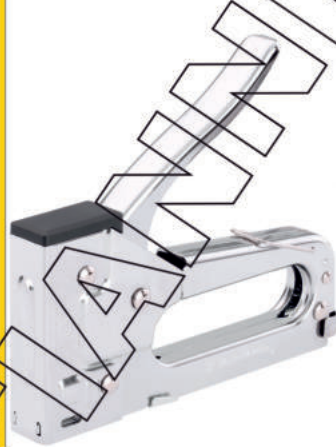

ΚΩΔ.	ΚΩΔΙΚΟΣ	ΠΕΡΙΓΡΑΦΗ
A-K4133	6-TR45	δίχαλα τύπου A
ΚΑΡΤΕΛΑ	ΣΥΣΚ.	ΓΡΑΜΜΩΤΟΣ ΚΩΔ.
ΝΑΙ	4	3253566050454

ΚΑΡΦΩΤΙΚΟ 6-TR150L Ε.Τ.

Ιδανικό για DIY, κατασκευές και
διακοσμητικές εργασίες
Υποδοχή διχάλων εύκολης πρόσβασης
Κατασκευή από αλουμίνιο
Λαβή εύκολης πίεσης για άνετη χρήση
συνδυασμένη με ελάχιστη προσπάθεια
Μηχανισμός απεμπλοκής
Δέχεται δίχαλα τύπου A 6 έως 14mm
ΚΩΔΙΚΟΣ ΠΡΟΣ ΚΑΤΑΡΓΗΣΗ



ΚΩΔ.	ΚΩΔΙΚΟΣ	ΠΕΡΙΓΡΑΦΗ
A-K4131	6-TR150L	δίχαλα τύπου A
ΚΑΡΤΕΛΑ	ΣΥΣΚ.	ΓΡΑΜΜΩΤΟΣ ΚΩΔ.
ΝΑΙ	6	3253566060514

NEO

ΚΑΡΦΩΤΙΚΟ FMHT70443-0 FATMAX® 2 ΣΕ 1

Στιβαρή κατασκευή αλουμινίου
Υποδοχέας διχάλων στο κάτω μέρος,
EASY SQUEEZE λαβή
ANTI-JAM προστασία μηχανισμού
HI-LOW ρύθμιση ισχύος καρφώματος
Ευκολος έλεγχος υπολοίπου διχάλων
Δέχεται δίχαλα A 6 έως 14mm
& καρφιά σειρά «J» 1-SWK-BN
12,15mm



ΚΩΔ.	ΚΩΔΙΚΟΣ	ΠΕΡΙΓΡΑΦΗ
A-K1172	FMHT70443-0	δίχαλα τύπου A
ΚΑΡΤΕΛΑ	ΣΥΣΚ.	ΓΡΑΜΜΩΤΟΣ ΚΩΔ.
ΝΑΙ		

ΚΑΡΦΩΤΙΚΟ 6-TR120 2 ΣΕ 1

Στιβαρή μεταλλική κατασκευή με νέο
μηχανισμό που μειώνει τις εμπλοκές
Ο νέος μηχανισμός επιτρέπει λιγότερη
προσπάθεια με συνέπεια ευκολότερο
χειρισμό
Εργονομική αντιολισθητική λαβή
Δέχεται δίχαλα τύπου A 3/5/530
από 4 έως 14mm και καρφιά
σειρά «J» 1-SWK-BN 12,15mm



ΚΩΔ.	ΚΩΔΙΚΟΣ	ΠΕΡΙΓΡΑΦΗ
A-K4191	ΣΤΗΤ6-70410	καρφιά & δίχαλα
ΚΑΡΤΕΛΑ	ΣΥΣΚ.	ΓΡΑΜΜΩΤΟΣ ΚΩΔ.
ΝΑΙ	5	3253566704104

ΠΟΛΥΚΑΡΦΩΤΙΚΟ TR400 FATMAX® 4 ΣΕ 1

Σώμα μεταλλοπλαστικής κατασκευής.
Υποδοχέας διχάλων από κάτω για
ευκολία χρήσης.Εργονομική σχεδίαση
με μηχανισμό ακριβείας
Δέχεται δίχαλα τύπου A 6 έως 10mm
καρφιά σειρά «J» 1-SWK-BN 15mm
καθώς και δίχαλα J, και δίχαλα
ηλεκτρολόγων 1-CT 12,14mm
ΚΩΔΙΚΟΙ ΠΡΟΣ ΚΑΤΑΡΓΗΣΗ



ΚΩΔ.	ΚΩΔΙΚΟΣ	ΠΕΡΙΓΡΑΦΗ
A-K4145	FMHT6-70411	4 σε 1
ΚΑΡΤΕΛΑ	ΣΥΣΚ.	ΓΡΑΜΜΩΤΟΣ ΚΩΔ.
ΝΑΙ	5	3253566704111

ΒΙΔΩΜΑ, ΚΡΟΥΣΗ, ΣΤΕΡΕΩΣΗ

NEO



ΠΟΛΥΚΑΡΦΩΤΙΚΟ FMHT70401-0 FATMAX® 4 σε 1
Σώμα μεταλλοπλαστικής κατασκευής με ελαστική επένδυση προστασίας EASY SQUEEZE λαβή ANTI-JAM προστασία μηχανισμού Ευκολος έλεγχος υπολοίπου διχάλων Δέχεται δίχालα τύπου A 6 έως 14mm, δίχालα G 6 έως 14mm, δίχालα ηλεκτρολόγων 1-CT 10,12,14mm, καρφιά σειρά «J» 1-SWK-BN 15mm

ΚΩΔ.	ΚΩΔΙΚΟΣ	ΠΕΡΙΓΡΑΦΗ
A-K1175	FMHT70401-0	4 σε 1
ΚΑΡΤΕΛΑ	ΣΥΣΚ.	ΓΡΑΜΜΩΤΟΣ ΚΩΔ.
ΝΑΙ	4	



ΠΟΛΥΚΑΡΦΩΤΙΚΟ TR75 6 ΣΕ 1
Ευκόλια οπλίσματος διχάλων με ένδειξη. Ρύθμιση για κάρφωμα σε διαφορετικού πάχους υλικά. Κλειδωμα λαβής. Δέχεται:
δίχालα τύπου A 6 έως 14mm, καρφιά σειρά «J» 1-SWK-BN 15mm
δίχालα καλωδίων τύπου CT 12,14mm

ΚΩΔ.	ΚΩΔΙΚΟΣ	ΠΕΡΙΓΡΑΦΗ
A-K4146	FMHT6-70868	Πολυκαρφωτικό
ΚΑΡΤΕΛΑ	ΣΥΣΚ.	ΓΡΑΜΜΩΤΟΣ ΚΩΔ.
ΝΑΙ	5	3253560708683

NEO



ΚΑΡΦΩΤΙΚΟ FMHT70100-0 FATMAX® ΚΑΛΩΔΙΩΝ
Καρφωτικό χειρός ηλεκτρολογικών εργασιών κλπ Ανθεκτική κατασκευή αλουμινίου με εύκολο γέμισμα γεμιστήρα Ευκολος έλεγχος υπολοίπου διχάλων HI-LOW ρύθμιση ισχύος καρφώματος EASY SQUEEZE λαβή ANTI-JAM προστασία μηχανισμού Δέχεται δίχालα καλωδίων τύπου CT-10 10,12,14mm & CT-30 8,12mm

ΚΩΔ.	ΚΩΔΙΚΟΣ	ΠΕΡΙΓΡΑΦΗ
A-K1176	FMHT70100-0	Διχालα CT
ΚΑΡΤΕΛΑ	ΣΥΣΚ.	ΓΡΑΜΜΩΤΟΣ ΚΩΔ.
ΝΑΙ	4	



ΠΟΛΥΚΑΡΦΩΤΙΚΟ FATMAX® 4 σε 1
Σώμα μεταλλοπλαστικής κατασκευής με ελαστική επένδυση προστασίας EASY SQUEEZE λαβή ANTI-JAM προστασία μηχανισμού Δέχεται δίχालα τύπου A 6 έως 14mm, δίχालα στρόγγυλα ηλεκτρολόγων 1-CT 10,12,14mm, δίχालα BT «G» 6,8,10,12,14mm, καρφιά σειρά «J» 1-SWK-BN 15mm
ΚΩΔΙΚΟΣ ΠΡΟΣ ΚΑΤΑΡΓΗΣΗ

ΚΩΔ.	ΚΩΔΙΚΟΣ	ΠΕΡΙΓΡΑΦΗ
A-K4137	FMHT0-80550	4 σε 1
ΚΑΡΤΕΛΑ	ΣΥΣΚ.	ΓΡΑΜΜΩΤΟΣ ΚΩΔ.
ΟΧΙ	4	3253560805500

NEO



ΚΑΡΦΩΤΙΚΟ STHT70150-0
Στιβαρή κατασκευή αλουμινίου Υποδοχέας διχάλων στο κάτω μέρος EASY SQUEEZE λαβή ANTI-JAM προστασία μηχανισμού Ευκολος έλεγχος υπολοίπου διχάλων Δέχεται δίχालα B.T. G από 6 έως 14mm

ΚΩΔ.	ΚΩΔΙΚΟΣ	ΠΕΡΙΓΡΑΦΗ
A-K1173	STHT70150-0	δίχालα τύπου G
ΚΑΡΤΕΛΑ	ΣΥΣΚ.	ΓΡΑΜΜΩΤΟΣ ΚΩΔ.
ΝΑΙ		



ΚΑΡΦΩΤΙΚΟ 6-TR110
Καρφωτικό ακριβείας, λαβή κλειδώματος για εύκολη χρήση Υποδοχέας διχάλων εύκολης πρόσβασης για ελαχιστοποίηση προσπάθειας και χρόνου που απαιτείται για την επαναφόρτιση. Οδηγός επαναφόρτισης διχάλων και μέγεθος διχάλων όπου επιταγχύνουν Στιβαρή μεταλλική κατασκευή Δέχεται δίχालα B.T. G από 6 έως 14mm

ΚΩΔ.	ΚΩΔΙΚΟΣ	ΠΕΡΙΓΡΑΦΗ
A-K4139	6-TR110	δίχालα τύπου G
ΚΑΡΤΕΛΑ	ΣΥΣΚ.	ΓΡΑΜΜΩΤΟΣ ΚΩΔ.
ΝΑΙ	6	3253566055572



ΚΑΡΦΩΤΙΚΟ ΣΦΥΡΙ 6-PHT150
Σώμα κατασκευασμένο από χάλυβα. Εργονομική αντιολισθητική λαβή Ευκόλη εισαγωγή των διχάλων. Κατάλληλο για γρήγορο κάρφωμα. Δέχεται δίχालα B.T. G από 6 έως 10mm

ΚΩΔ.	ΚΩΔΙΚΟΣ	ΠΕΡΙΓΡΑΦΗ
A-K4195	6-PHT150	Δίχालα G
ΚΑΡΤΕΛΑ	ΣΥΣΚ.	ΓΡΑΜΜΩΤΟΣ ΚΩΔ.
ΝΑΙ	6	3253566051505

NEO



ΚΑΡΦΩΤΙΚΟ FMHT70250-0 FATMAX® 2 ΣΕ 1
Στιβαρή κατασκευή αλουμινίου Υποδοχέας διχάλων στο κάτω μέρος, EASY SQUEEZE λαβή ANTI-JAM προστασία μηχανισμού HI-LOW ρύθμιση ισχύος καρφώματος Αγκιστρο μεταφοράς ζώνης Ευκολος έλεγχος υπολοίπου διχάλων Δέχεται δίχालα B.T. G 6 έως 14mm & καρφιά σειρά «J» 1-SWK-BN 12,15mm

ΚΩΔ.	ΚΩΔΙΚΟΣ	ΠΕΡΙΓΡΑΦΗ
A-K1174	FMHT70250-0	2 σε 1
ΚΑΡΤΕΛΑ	ΣΥΣΚ.	ΓΡΑΜΜΩΤΟΣ ΚΩΔ.
ΝΑΙ		

ΒΙΔΩΜΑ, ΚΡΟΥΣΗ, ΣΤΕΡΕΩΣΗ

ΗΛΕΚΤΡΙΚΟ ΠΟΛΥΚΑΡΦΩΤΙΚΟ FMHT6-75934 Β.Τ. ΗΛΕΚ/ΓΩΝ "5 σε 1"

Μακρύ καλώδιο για ευκολία χρήσης.
Υψηλή & χαμηλή ρύθμιση ισχύος
Ειδικά σχεδιασμένη εργονομική λαβή
για επαγγελματική χρήση.
Εύκολο γέμισμα γεμιστήρα.
Δέχεται δίχαλα Β.Τ. G 6 έως 14mm &
καρφιά σειρά «J» 1-SWK-BN 12,15mm
και δίχαλα καλωδίων τύπου
CT 10,11,12,14mm

ΚΩΔ.	ΚΩΔΙΚΟΣ	ΠΕΡΙΓΡΑΦΗ
A-K414	FMHT6-75934	Πολυκαρφωτικό
ΚΑΡΤΕΛΑ	ΣΥΣΚ.	ΓΡΑΜΜΩΤΟΣ ΚΩΔ.
ΝΑΙ	1	3253566759340



ΗΛΕΚΤΡΙΚΟ ΚΑΡΦΩΤΙΚΟ 6-TRE540

Στιβαρή κατασκευή, αντιολισθητική λαβή
Διακόπτης On/Off, μηχανισμός ANTIJAM
Υψηλή & χαμηλή ρύθμιση ισχύος.
Δέχεται δίχαλα τύπου A 6 έως 14mm
& καρφιά σειρά «J» 1-SWK-BN
12,15mm

ΚΩΔ.	ΚΩΔΙΚΟΣ	ΠΕΡΙΓΡΑΦΗ
A-K4109	6THT6-70414	Καρφωτικό ΕΤ
ΚΑΡΤΕΛΑ	ΣΥΣΚ.	ΓΡΑΜΜΩΤΟΣ ΚΩΔ.
ΟΧΙ	5	3253566704142



ΗΛΕΚΤΡΙΚΟ ΚΑΡΦΩΤΙΚΟ 6-TRE550 Β.Τ.

Μακρύ καλώδιο για ευκολία χρήσης.
Υψηλή & χαμηλή ρύθμιση ισχύος
Εύκολο γέμισμα γεμιστήρα.
Μαλακή λαβή για άνετο κράτημα.
Δέχεται δίχαλα Β.Τ. G 6 έως 14mm &
καρφιά σειρά «J» 1-SWK-BN
12,15mm

ΚΩΔ.	ΚΩΔΙΚΟΣ	ΠΕΡΙΓΡΑΦΗ
A-K4130	6-TRE550	δίχαλα τύπου G
ΚΑΡΤΕΛΑ	ΣΥΣΚ.	ΓΡΑΜΜΩΤΟΣ ΚΩΔ.
ΝΑΙ	2	3253566058580



ΗΛΕΚΤΡΙΚΟ ΚΑΡΦΩΤΙΚΟ 6-TRE650

Μαλακή αντιολισθητική επένδυση λαβής
Στιβαρό πλαστικό καλούπι ABS.
Διακόπτης On/Off, διακόπτης ασφαλείας
Ρυθμιζόμενη ισχύς.
Μηχανισμός ασφαλείας antilock
Καλώδιο 2,4M
Δέχεται καρφιά σειρά «J»
1-SWK-BN 15,20,25,30mm

ΚΩΔ.	ΚΩΔΙΚΟΣ	ΠΕΡΙΓΡΑΦΗ
A-K4120	6-TRE650N	Καρφιά J
ΚΑΡΤΕΛΑ	ΣΥΣΚ.	ΓΡΑΜΜΩΤΟΣ ΚΩΔ.
ΝΑΙ	2	3253566058555



ΒΙΔΩΜΑ, ΚΡΟΥΣΗ, ΣΤΕΡΕΩΣΗ

ΚΑΡΦΙΑ Ε.Τ. ΣΕΙΡΑ 8 / 300 / Ε / J
Διατίθενται σε συσκευασία 1000 τμχ
και σε διαστάσεις 14, 15mm



ΚΩΔ.	ΚΩΔΙΚΟΣ	ΠΕΡΙΓΡΑΦΗ
A-Δ053	1-SWK-BN0625T	15mm 1000τμχ
ΚΑΡΤΕΛΑ	ΣΥΣΚ.	ΓΡΑΜΜΩΤΟΣ ΚΩΔ.
ΝΑΙ	10	3253561058370
ΚΩΔ.	ΚΩΔΙΚΟΣ	ΠΕΡΙΓΡΑΦΗ
A-Δ070	1-SWK-BN050T	14mm 1000τμχ
ΚΑΡΤΕΛΑ	ΣΥΣΚ.	ΓΡΑΜΜΩΤΟΣ ΚΩΔ.
ΝΑΙ	10	3253561051746

ΚΑΡΦΙΑ Ε.Τ. ΣΕΙΡΑ 8 / 300 / Ε / J
Διατίθενται σε συσκευασία 1000 τμχ
και σε διαστάσεις 20,25,30mm



ΚΩΔ.	ΚΩΔΙΚΟΣ	ΠΕΡΙΓΡΑΦΗ
A-Δ067	1-SWKBN1187T	30mm 1000τμχ
ΚΑΡΤΕΛΑ	ΣΥΣΚ.	ΓΡΑΜΜΩΤΟΣ ΚΩΔ.
ΝΑΙ	10	3253561051777
ΚΩΔ.	ΚΩΔΙΚΟΣ	ΠΕΡΙΓΡΑΦΗ
A-Δ063	1-SWKBN100T	25mm 1000τμχ
ΚΑΡΤΕΛΑ	ΣΥΣΚ.	ΓΡΑΜΜΩΤΟΣ ΚΩΔ.
ΝΑΙ	10	3253561058394

ΔΙΧΑΛΑ ΣΕΙΡΑ «Η» 1-CT
Δίχала ίσια-Π για στερέωση.
Διατίθενται σε συσκευασία 1000 τμχ



ΚΩΔ.	ΚΩΔΙΚΟΣ	ΠΕΡΙΓΡΑΦΗ
A-Δ080	1-CT306T	10mm 1000τμχ
ΚΑΡΤΕΛΑ	ΣΥΣΚ.	ΓΡΑΜΜΩΤΟΣ ΚΩΔ.
ΝΑΙ	10	3253561058592

**ΔΙΧΑΛΑ ΚΥΡΤΑ «U» ΓΙΑ ΚΑΡΦΩΤΙΚΟ
GT-10 ΗΛΕΚΤΡΟΛΟΓΩΝ**
Εφαρμόζουν σε στρόγγυλα καλώδια ρεύματος.

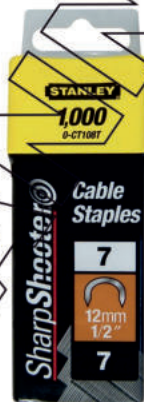

ΚΩΔ.	ΚΩΔΙΚΟΣ	ΠΕΡΙΓΡΑΦΗ
A-Δ052	1-CT106T	1000τμχ, 10mm
ΚΑΡΤΕΛΑ	ΣΥΣΚ.	ΓΡΑΜΜΩΤΟΣ ΚΩΔ.
ΝΑΙ	6	3253561058479
ΚΩΔ.	ΚΩΔΙΚΟΣ	ΠΕΡΙΓΡΑΦΗ
A-Δ061	1-CT108T	1000τμχ, 12mm
ΚΑΡΤΕΛΑ	ΣΥΣΚ.	ΓΡΑΜΜΩΤΟΣ ΚΩΔ.
ΝΑΙ	4	3253561058493
ΚΩΔ.	ΚΩΔΙΚΟΣ	ΠΕΡΙΓΡΑΦΗ
A-Δ062	1-CT109T	1000τμχ, 14mm
ΚΑΡΤΕΛΑ	ΣΥΣΚ.	ΓΡΑΜΜΩΤΟΣ ΚΩΔ.
ΝΑΙ	4	3253561051692

ΔΙΧΑΛΑ ΒΑΡΕΩΣ ΤΥΠΟΥ ΣΕΙΡΑ G 4/11/140

Ιδανικά για πληθώρα εργασιών, διατίθενται σε συσκευασία 1000 & 5000τμχ και σε διαστάσεις από 6mm έως 14mm



ΚΩΔ.	ΚΩΔΙΚΟΣ	ΠΕΡΙΓΡΑΦΗ	ΚΑΡΤΕΛΑ	ΣΥΣΚ.	ΓΡΑΜΜΩΤΟΣ ΚΩΔ.
A-Δ065	1-TRA704T	1000τμχ, 6mm	ΝΑΙ	7	3253561054198
A-Δ058	1-TRA704-5T	5000τμχ, 6mm	ΝΑΙ	6	3253561052675
A-Δ064	1-TRA705T	1000τμχ, 8mm	ΝΑΙ	6	3253561054273
A-Δ055	1-TRA705-5T	5000τμχ, 8mm	ΝΑΙ	6	3253561058264
A-Δ066	1-TRA706T	1000τμχ, 10mm	ΝΑΙ	5	3253561054280
A-Δ056	1-TRA706-5T	5000τμχ, 10mm	ΝΑΙ	5	3253561050657
A-Δ078	1-TRA708T	1000τμχ, 12mm	ΝΑΙ	4	3253561054297
A-Δ057	1-TRA708-5T	5000τμχ, 12mm	ΝΑΙ	6	3253561050855
A-Δ081	1-TRA709T	1000τμχ, 14mm	ΝΑΙ	4	3253561054303
A-Δ054	1-TRA709T-5T	5000τμχ, 14mm	ΝΑΙ	4	3253561058271

ΔΙΧΑΛΑ Ε.Τ. ΣΕΙΡΑ A 5/53/530

Ιδανικά για οικιακές επισκευές & DIY, διατίθενται σε συσκευασία 1000 & 5000τμχ και σε διαστάσεις από 4mm έως 14mm



ΚΩΔ.	ΚΩΔΙΚΟΣ	ΠΕΡΙΓΡΑΦΗ	ΚΑΡΤΕΛΑ	ΣΥΣΚ.	ΓΡΑΜΜΩΤΟΣ ΚΩΔ.
A-Δ046	1-TRA202T	1000τμχ, 4mm	ΝΑΙ	7	3253561055096
A-Δ077	1-TRA204-5T	5000τμχ, 6mm	ΝΑΙ	6	3253561058721
A-Δ047	1-TRA204T	1000τμχ, 6mm	ΝΑΙ	7	3253561053887
A-Δ069	1-TRA205-5T	5000τμχ, 8mm	ΝΑΙ	6	3253561058738
A-Δ048	1-TRA205T	1000τμχ, 8mm	ΝΑΙ	6	3253561053894
A-Δ068	1-TRA206-5T	5000τμχ, 10mm	ΝΑΙ	6	3253561058745
A-Δ049	1-TRA206T	1000τμχ, 10mm	ΝΑΙ	5	3253561054105
A-Δ050	1-TRA208T	1000τμχ, 12mm	ΝΑΙ	4	3253561055140
A-Δ051	1-TRA209T	1000τμχ, 14mm	ΝΑΙ	4	3253561055195



1979-2024 45 ΧΡΟΝΙΑ
ΔΙΠΛΑ ΣΑΣ

Η ΕΠΙΛΟΓΗ ΤΩΝ ΕΠΑΓΓΕΛΜΑΤΙΩΝ

STANLEY



ΜΗΧΑΝΟΥΡΓΙΚΑ, ΕΡΓΑΛΕΙΑ ΑΥΤΟΚΙΝΗΤΩΝ



ΓΚΑΖΟΤΑΝΑΛΙΑ

Γκαζοτανάλια με περίβλημα από PVC. Αντιολισθητικό περίβλημα των λαβών σε κίτρινη απόχρωση, ευκολη ευρέση στο χώρο εργασίας.

ΚΩΔ.	ΚΩΔΙΚΟΣ	ΠΕΡΙΓΡΑΦΗ
A-T842	2-84-301	240mm
ΚΑΡΤΕΛΑ	ΣΥΣΚ.	ΓΡΑΜΜΩΤΟΣ ΚΩΔ.
ΝΑΙ	6	3253562843012



ΓΚΑΖΟΤΑΝΑΛΙΑ ΜΕ ΔΙΠΛΗ ΚΡΕΜΑΓΙΕΡΑ

Γκαζοτανάλια με περίβλημα από PVC: Η ενδιάμεση άρθρωση και η διπλή σκάλα ρύθμισης με 7 θέσεις εγγυώνται τέλεια συμπεριφορά κατά το σφίξιμο και καλή αντίσταση στην στρέψη. Εξοπλισμένη με στοπ ασφαλείας. Αντιολισθητικό περίβλημα των λαβών σε κίτρινη απόχρωση, ευκολη ευρέση στο χώρο εργασίας.

ΚΩΔ.	ΚΩΔΙΚΟΣ	ΠΕΡΙΓΡΑΦΗ
A-T839	2-84-017	240mm
ΚΑΡΤΕΛΑ	ΣΥΣΚ.	ΓΡΑΜΜΩΤΟΣ ΚΩΔ.
ΝΑΙ	5	3253562840172



ΓΚΑΖΟΤΑΝΑΛΙΑ CONTROL GRIP

Εργονομική λαβή δύο υλικών για απόλυτη προσαρμογή στο σχήμα του χεριού που εξασφαλίζει έλεγχο και άνεση. Θερμική επεξεργασία σφυρηλατημένου κράματος χρωμιωμένου χάλυβα λεπτές άκρες για καλύτερο έλεγχο.

ΚΩΔ.	ΚΩΔΙΚΟΣ	ΠΕΡΙΓΡΑΦΗ
A-T840	STHT0-74361	250mm
ΚΑΡΤΕΛΑ	ΣΥΣΚ.	ΓΡΑΜΜΩΤΟΣ ΚΩΔ.
ΝΑΙ	12	3253560743611



ΓΚΑΖΟΤΑΝΑΛΙΑ ΜΕ ΚΟΥΜΠΙ ΡΥΘΜΙΣΗΣ FATMAX®

Πολλαπλές Χρήσεις - Βιομηχανικές κατασκευαστικές, αυτοκινήτου και DIY. Πάτενταρισμένος μηχανισμός. Εύκολη στη χρήση λόγω του κομβίου ρύθμισης PushLock™.

ΚΩΔ.	ΚΩΔΙΚΟΣ	ΠΕΡΙΓΡΑΦΗ
A-T847	0-84-647	203mm
ΚΑΡΤΕΛΑ	ΣΥΣΚ.	ΓΡΑΜΜΩΤΟΣ ΚΩΔ.
ΝΑΙ	4	3253560846473

ΚΩΔ.	ΚΩΔΙΚΟΣ	ΠΕΡΙΓΡΑΦΗ
A-T848	0-84-648	254mm
ΚΑΡΤΕΛΑ	ΣΥΣΚ.	ΓΡΑΜΜΩΤΟΣ ΚΩΔ.
ΝΑΙ	4	3253560846480



ΓΚΑΖΟΤΑΝΑΛΙΑ ΜΕ ΚΟΥΜΠΙ ΡΥΘΜΙΣΗΣ FATMAX®

Πολλαπλές Χρήσεις - Βιομηχανικές κατασκευαστικές, αυτοκινήτου και DIY. Πάτενταρισμένος μηχανισμός. Εύκολη στη χρήση λόγω του κομβίου ρύθμισης PushLock™.

ΚΩΔ.	ΚΩΔΙΚΟΣ	ΠΕΡΙΓΡΑΦΗ
A-T846	0-84-649	304mm
ΚΑΡΤΕΛΑ	ΣΥΣΚ.	ΓΡΑΜΜΩΤΟΣ ΚΩΔ.
ΝΑΙ	4	3253560846497



ΓΚΑΖΟΤΑΝΑΛΙΑ MAXSTEEL ΜΕ ΜΟΝΩΣΗ ΓΙΑ ΗΛΕΚΤΡΟΛΟΓΟΥΣ

Γκαζοτανάλια σκληρυμένες και φινιρισμένες στο χέρι, για μεγαλύτερη διάρκεια ζωής. Κατασκευή από σφυρηλατημένο ασάλι χρωμιού νικελίου, για αντοχή. Λαβές με περίβλημα δύο υλικών μονωμένες για ασφάλεια στα 1.000 volts. Ειδικά σχεδιασμένος άξονας που διευκολύνει την συγκράτηση. VDE 0680, EN 60900.

ΚΩΔ.	ΚΩΔΙΚΟΣ	ΠΕΡΙΓΡΑΦΗ
A-T838	0-84-294	255mm
ΚΑΡΤΕΛΑ	ΣΥΣΚ.	ΓΡΑΜΜΩΤΟΣ ΚΩΔ.
ΝΑΙ	4	3253560842949



VDE 0680, EN 60900
1000V TESTED

ΜΗΧΑΝΟΥΡΓΙΚΑ, ΕΡΓΑΛΕΙΑ ΑΥΤΟΚΙΝΗΤΩΝ

ΠΕΝΣΑ (ΓΚΡΙΠ) ΣΥΓΚΡΑΤΗΣΗΣ ΜΕ ΣΙΑΓΟΝΑ V

Μοχλός απεμπλοκής που ενεργοποιείται με το ένα χέρι
Επεξεργασμένες σιαγόνες από σφυρηλατημένο ατσάλι για αντοχή
Επιχρωμίωση για προστασία από τη διάβρωση



ΚΩΔ.	ΚΩΔΙΚΟΣ	ΠΕΡΙΓΡΑΦΗ	ΚΑΡΤΕΛΑ	ΣΥΣΚ.	ΓΡΑΜΜΩΤΟΣ ΚΩΔ.
A-Π0200	0-84-814	225mm	ΟΧΙ	4	3253560848149

ΠΕΝΣΕΣ (ΓΚΡΙΠ) ΣΥΓΚΡΑΤΗΣΗΣ ΜΕ ΚΑΜΠΥΛΩΤΗ ΣΙΑΓΟΝΑ

Μοχλός απεμπλοκής που ενεργοποιείται με το ένα χέρι
Επεξεργασμένες σιαγόνες από σφυρηλατημένο ατσάλι για αντοχή
Επιχρωμίωση για προστασία από τη διάβρωση



ΚΩΔ.	ΚΩΔΙΚΟΣ	ΠΕΡΙΓΡΑΦΗ	ΚΑΡΤΕΛΑ	ΣΥΣΚ.	ΓΡΑΜΜΩΤΟΣ ΚΩΔ.
A-Π0152	0-84-809	225mm	ΟΧΙ	4	3253560848095

ΠΕΝΣΑ ΣΥΓΚΡΑΤΗΣΗΣ ΜΕ ΙΣΙΑ ΣΙΑΓΟΝΑ

Μοχλός απεμπλοκής που ενεργοποιείται με το ένα χέρι
Επεξεργασμένες σιαγόνες από σφυρηλατημένο ατσάλι για αντοχή
Επιχρωμίωση για προστασία από τη διάβρωση



ΚΩΔ.	ΚΩΔΙΚΟΣ	ΠΕΡΙΓΡΑΦΗ	ΚΑΡΤΕΛΑ	ΣΥΣΚ.	ΓΡΑΜΜΩΤΟΣ ΚΩΔ.
A-Π0136	0-84-810	190mm	ΟΧΙ	4	3253560848101
A-Π0139	0-84-811	225mm	ΟΧΙ	4	3253560848118

ΠΕΝΣΑ (ΓΚΡΙΠ) ΣΥΓΚΡΑΤΗΣΗΣ C

Μοχλός απεμπλοκής που ενεργοποιείται με το ένα χέρι
Επεξεργασμένες σιαγόνες από σφυρηλατημένο ατσάλι για αντοχή
Επιχρωμίωση για προστασία από τη διάβρωση



ΚΩΔ.	ΚΩΔΙΚΟΣ	ΠΕΡΙΓΡΑΦΗ	ΚΑΡΤΕΛΑ	ΣΥΣΚ.	ΓΡΑΜΜΩΤΟΣ ΚΩΔ.
A-Π0122	0-84-816	285mm	ΟΧΙ	4	3253560848163

ΜΥΤΟΤΣΙΜΠΙΔΑ (ΓΚΡΙΠ) ΣΥΓΚΡΑΤΗΣΗΣ

Μοχλός απεμπλοκής που ενεργοποιείται με το ένα χέρι
Επεξεργασμένες σιαγόνες από σφυρηλατημένο ατσάλι για αντοχή
Επιχρωμίωση για προστασία από τη διάβρωση



ΚΩΔ.	ΚΩΔΙΚΟΣ	ΠΕΡΙΓΡΑΦΗ	ΚΑΡΤΕΛΑ	ΣΥΣΚ.	ΓΡΑΜΜΩΤΟΣ ΚΩΔ.
A-Π0154	0-84-812	170mm	ΟΧΙ	4	3253560848125
A-Π0201	0-84-813	215mm	ΟΧΙ	4	3253560848132

ΜΗΧΑΝΟΥΡΓΙΚΑ, ΕΡΓΑΛΕΙΑ ΑΥΤΟΚΙΝΗΤΩΝ

ΠΕΝΣΕΣ (ΓΚΡΙΠ) ΣΥΓΚΡΑΤΗΣΗΣ ΙΣΙΑΣ ΣΙΑΓΟΝΑΣ FATMAX® LOCKGRIP

Ασφάλεια - TRULOCK μηχανισμός που αποτρέπει την ξαφνική αποδέσμευση
Μοχλός σύσφιξης, Σταθερή λαβή, Υψηλής απόδοσης ασάλι, Επαγωγικά σκληρυμένες CR-V σιαγώνες, Εύκολη αποδέσμευση μοχλού

ΚΩΔ.	ΚΩΔΙΚΟΣ	ΠΕΡΙΓΡΑΦΗ
A-Π0134	FMHT0-74884	250mm
ΚΑΡΤΕΛΑ	ΣΥΣΚ.	ΓΡΑΜΜΩΤΟΣ ΚΩΔ.
ΝΑΙ	2	3253560748845
ΚΩΔ.	ΚΩΔΙΚΟΣ	ΠΕΡΙΓΡΑΦΗ
A-Π0164	FMHT0-75467	180mm
ΚΑΡΤΕΛΑ	ΣΥΣΚ.	ΓΡΑΜΜΩΤΟΣ ΚΩΔ.
ΝΑΙ	4	3253560754679



ΠΕΝΣΕΣ (ΓΚΡΙΠ) ΣΥΓΚΡΑΤΗΣΗΣ ΚΑΜΠΥΛΩΤΗΣ ΣΙΑΓΟΝΑΣ FATMAX® LOCKGRIP

Ασφάλεια - TRULOCK μηχανισμός που αποτρέπει την ξαφνική αποδέσμευση
Μοχλός σύσφιξης, Σταθερή λαβή, Υψηλής απόδοσης ασάλι, Επαγωγικά σκληρυμένες CR-V σιαγώνες, Εύκολη αποδέσμευση μοχλού

ΚΩΔ.	ΚΩΔΙΚΟΣ	ΠΕΡΙΓΡΑΦΗ
A-Π0138	FMHT0-74886	250mm
ΚΑΡΤΕΛΑ	ΣΥΣΚ.	ΓΡΑΜΜΩΤΟΣ ΚΩΔ.
ΝΑΙ	2	3253560748869
ΚΩΔ.	ΚΩΔΙΚΟΣ	ΠΕΡΙΓΡΑΦΗ
A-Π0170	FMHT0-75409	180mm
ΚΑΡΤΕΛΑ	ΣΥΣΚ.	ΓΡΑΜΜΩΤΟΣ ΚΩΔ.
ΝΑΙ	4	3253560754099



ΠΕΝΣΕΣ (ΓΚΡΙΠ) ΣΥΓΚΡΑΤΗΣΗΣ ΙΣΙΑΣ/ΜΥΤΟΣΙΜΠΙΔΟ FATMAX® LOCKGRIP

Ασφάλεια - TRULOCK μηχανισμός που αποτρέπει την ξαφνική αποδέσμευση
Μοχλός σύσφιξης, Σταθερή λαβή, Υψηλής απόδοσης ασάλι, Επαγωγικά σκληρυμένες CR-V σιαγώνες, Εύκολη αποδέσμευση μοχλού

ΚΩΔ.	ΚΩΔΙΚΟΣ	ΠΕΡΙΓΡΑΦΗ
A-Π0147	FMHT0-75438	150mm
ΚΑΡΤΕΛΑ	ΣΥΣΚ.	ΓΡΑΜΜΩΤΟΣ ΚΩΔ.
ΝΑΙ	4	3253560754389
ΚΩΔ.	ΚΩΔΙΚΟΣ	ΠΕΡΙΓΡΑΦΗ
A-Π0141	FMHT0-74888	220mm
ΚΑΡΤΕΛΑ	ΣΥΣΚ.	ΓΡΑΜΜΩΤΟΣ ΚΩΔ.
ΝΑΙ	2	3253560748883



ΠΕΝΣΕΣ (ΓΚΡΙΠ) ΣΥΓΚΡΑΤΗΣΗΣ ΤΥΠΟΥ C FATMAX® LOCKGRIP

Ασφάλεια - TRULOCK μηχανισμός που αποτρέπει την ξαφνική αποδέσμευση
Μοχλός σύσφιξης, Σταθερή λαβή, Υψηλής απόδοσης ασάλι, Επαγωγικά σκληρυμένες CR-V σιαγώνες, Εύκολη αποδέσμευση μοχλού

ΚΩΔ.	ΚΩΔΙΚΟΣ	ΠΕΡΙΓΡΑΦΗ
A-Π0148	FMHT0-75408	150mm
ΚΑΡΤΕΛΑ	ΣΥΣΚ.	ΓΡΑΜΜΩΤΟΣ ΚΩΔ.
ΝΑΙ	4	3253560754082
ΚΩΔ.	ΚΩΔΙΚΟΣ	ΠΕΡΙΓΡΑΦΗ
A-Π0161	FMHT0-74892	280mm
ΚΑΡΤΕΛΑ	ΣΥΣΚ.	ΓΡΑΜΜΩΤΟΣ ΚΩΔ.
ΝΑΙ	2	3253560748920



ΠΟΝΤΑΔΟΡΟΣ ΑΛΟΥΜΙΝΙΟΥ «U»

Πολλαπλές Χρήσεις
Ανθεκτικότητα και Διάρκεια Ζωής
Εργονομική κατασκευή, εύκολη εργασία

ΚΩΔ.	ΚΩΔΙΚΟΣ	ΠΕΡΙΓΡΑΦΗ
A-K4265	1-69-100	0,8mm
ΚΑΡΤΕΛΑ	ΣΥΣΚ.	ΓΡΑΜΜΩΤΟΣ ΚΩΔ.
ΟΧΙ	1	3253561691003



ΠΕΝΣΑ ΜΕ ΚΟΥΜΠΙ ΡΥΘΜΙΣΗΣ FATMAX®

Πένσα πολλαπλών χρήσεων.
Κουμπί ρύθμισης για ανοίγμα σιαγώνων.
Νέες εργονομικές αντιολισθητικές λαβές.
Ανθεκτικότητα και Διάρκεια Ζωής
Συμμορφωμένα με όλα τα πρότυπα DIN, ISO και ANSI.

ΚΩΔ.	ΚΩΔΙΚΟΣ	ΠΕΡΙΓΡΑΦΗ
A-Π0124	0-84-646	200cm/12mm
ΚΑΡΤΕΛΑ	ΣΥΣΚ.	ΓΡΑΜΜΩΤΟΣ ΚΩΔ.
ΝΑΙ	4	3253560846466
ΚΩΔ.	ΚΩΔΙΚΟΣ	ΠΕΡΙΓΡΑΦΗ
A-Π0123	0-84-645	150cm/10mm
ΚΑΡΤΕΛΑ	ΣΥΣΚ.	ΓΡΑΜΜΩΤΟΣ ΚΩΔ.
ΝΑΙ	4	3253560846459



ΠΕΝΣΑ ΠΟΛΥΕΡΓΑΛΕΙΟ 6-ΣΕ-1 FATMAX®

Κόφτης μπουλονιού (M3 & M4)
Σφυρηλατημένο με CR-V ασάλι
Εργονομική λαβή δύο υλικών
Επαγωγικά σκληρυμένες, σφυρηλάτες ασάλινες άκρες κοπής
Απογυμνωτής καλωδίων
Αυλακωτές σιαγόνες κρατήματος
Αλεζουάρ, ακρη κοπής για όλες τις χρήσεις - για κοπή καλωδίων μέχρι και ατσάλουσμα 2 χιλ.

ΚΩΔ.	ΚΩΔΙΚΟΣ	ΠΕΡΙΓΡΑΦΗ
A-Π0189	FMHT0-75469	2,5/4,0/6,0 ικαν.κοπής
ΚΑΡΤΕΛΑ	ΣΥΣΚ.	ΓΡΑΜΜΩΤΟΣ ΚΩΔ.
ΝΑΙ	2	3253560754693



ΠΕΝΣΑ ΜΕ ΥΠΟΜΟΧΛΙΟ FATMAX
Σιαγώνες θερμικής επεξεργασίας,
Ειδικός σχεδιασμός με δεύτερο άξονα (υπομόχλιο), που πολλαπλασιάζει την δύναμη που εφαρμόζουμε στο εργαλείο
Σύμφωνα με τις προδιαγραφές ANSI
Ατσάλινη σφυρηλάτη κατασκευή.
Αυξημένη δύναμη σιαγόνων για καλύτερες κοπές και πιασίματα.

ΚΩΔ.	ΚΩΔΙΚΟΣ	ΠΕΡΙΓΡΑΦΗ
A-Π0102	FMHT0-70813	215 mm
ΚΑΡΤΕΛΑ	ΣΥΣΚ.	ΓΡΑΜΜΩΤΟΣ ΚΩΔ.
ΝΑΙ	6	3253560708139



ΜΗΧΑΝΟΥΡΓΙΚΑ, ΕΡΓΑΛΕΙΑ ΑΥΤΟΚΙΝΗΤΩΝ



ΠΕΝΣΑ CONTROL GRIP

Εργονομική λαβή δύο υλικών για απόλυτη προσαρμογή στο σχήμα του χεριού που εξασφαλίζει έλεγχο και άνεση, αντιολισθητικές ελαστικές πτυχώσεις βοηθούν σε κοπές ακριβείας
Θερμική επεξεργασία σφυρηλατημένου κράματος χρωμιωμένου χάλυβα
Λεπτές άκρες για καλύτερο έλεγχο

ΚΩΔ.	ΚΩΔΙΚΟΣ	ΠΕΡΙΓΡΑΦΗ	ΚΑΡΤΕΛΑ	ΣΥΣΚ.	ΓΡΑΜΜΩΤΟΣ ΚΩΔ.
A-Π0183	STHT0-74456	150mm	ΝΑΙ	12	3253560744564
A-Π0182	STHT0-74454	180mm	ΝΑΙ	12	3253560744540
A-Π0181	STHT0-74367	200mm	ΝΑΙ	12	3253560743673



ΠΕΝΣΑ FATMAX®

Πολλαπλές Χρήσεις - Βιομηχανικές, κατασκευαστικές, αυτοκινήτου και DIY. Συμμορφωμένα με όλα τα πρότυπα DIN, ISO και ANSI. Ανθεκτικότητα και Διάρκεια Ζωής - Θερμική επεξεργασία σφυρηλατημένου κράματος χρωμιωμένου χάλυβα. Γυαλισμένη κεφαλή. Λαβές FatMax® ανθεκτικές στα πιο κοινά χημικά. Εργονομικά - Προστατευτικά για αποτελεσματικές κινήσεις τραβήγματος και σπρωξίματος. Άνετα και με αυξημένο έλεγχο - Νέες FatMax λαβές - μαλακές λαβές δύο υλικών. Εύκολη προσαρμογή των λαβών κατά τη χρήση

ΚΩΔ.	ΚΩΔΙΚΟΣ	ΠΕΡΙΓΡΑΦΗ	ΚΑΡΤΕΛΑ	ΣΥΣΚ.	ΓΡΑΜΜΩΤΟΣ ΚΩΔ.
A-Π0166	0-89-866	160mm/2.5 ικαν. κοπής	ΝΑΙ	4	3253560898663
A-Π0140	0-89-867	180mm/2.75 ικαν. κοπής	ΝΑΙ	4	3253560898670
A-Π0139	0-89-868	200mm/3.40 ικαν. κοπής	ΝΑΙ	4	3253560898687



ΠΕΝΣΑ MAXSTEEL ΜΕ ΜΟΝΩΣΗ ΓΙΑ ΗΛΕΚΤΡΟΛΟΓΟΥΣ

Ασφάλεια μέχρι 1000 volts.
Εργονομική λαβή επιτρέπει κοπές και χειρισμό ακριβείας
Προστατευτικό δαχτύλων και λαβής
Καθαρό φινίρισμα.
VDE 0680, EN 60900

ΚΩΔ.	ΚΩΔΙΚΟΣ	ΠΕΡΙΓΡΑΦΗ	ΚΑΡΤΕΛΑ	ΣΥΣΚ.	ΓΡΑΜΜΩΤΟΣ ΚΩΔ.
A-Π0155	0-84-000	160mm/3.1 ικανότητα κοπής	ΝΑΙ	4	3253560840006
A-Π0106	0-84-001	185mm/3.4 ικανότητα κοπής	ΝΑΙ	4	3253560840013
A-Π0156	0-84-002	200mm/3.8 ικανότητα κοπής	ΝΑΙ	4	3253560840020



ΜΙΝΙ ΠΕΝΣΑ FATMAX

Άνεση στην χρήση, μηδενική ολισθηρότητα και λιγότερη κόπωση χάρη στον εργονομικό σχεδιασμό και στην λαβή δύο υλικών, πλατύτερο σχήμα για ευκολότερο πιάσιμο
Δυνατή απόδοση κοπής, ελατήριο επαναφοράς
Υψηλής ποιότητας ατσάλι για μεγαλύτερη διάρκεια ζωής και μικρότερη φθορά
Ανθεκτική κατασκευή για κοπές ακριβείας

ΚΩΔ.	ΚΩΔΙΚΟΣ	ΠΕΡΙΓΡΑΦΗ	ΚΑΡΤΕΛΑ	ΣΥΣΚ.	ΓΡΑΜΜΩΤΟΣ ΚΩΔ.
A-Π0190	FMHT0-80516	Μίνι πένσα	ΝΑΙ	4	3253560805166



ΠΛΑΓΙΟΚΟΦΤΗΣ ΠΟΛΥΑΠΛΩΝ ΧΡΗΣΕΩΝ FATMAX® "5 ΣΕ 1"

Πρέσα καλωδίων - Πρεσάρισμα 1.5mm- 2.5mm
Απογυμνωτής καλωδίων - Καλώδια 1.5mm-2.5mm
Κόφτης μπουλονιού - δύο διαστάσεις κοπής για μπουλόνια M3 & M4 για ακριβή κοπή
Ημιευθυγραμμισμένη άκρη κοψίματος για εξαιρετικά ευθεία κοπή ακριβείας μαλακών υλικών
Διαγώνια άκρη κοπής - Σχεδιασμένη να κόβει καλώδια και 1.8 mm
Εργονομική λαβή δύο υλικών για μείωση της κόπωσης και της ολίσθησης
Σφυρηλατημένο με CR-V ατσάλι για ανθεκτικότητα
Επαγωγικά σκληρυμένες, σφυρήλατες ατσάλινες άκρες κοπής για ανθεκτικότητα

ΚΩΔ.	ΚΩΔΙΚΟΣ	ΠΕΡΙΓΡΑΦΗ	ΚΑΡΤΕΛΑ	ΣΥΣΚ.	ΓΡΑΜΜΩΤΟΣ ΚΩΔ.
A-Π0188	FMHT0-75468	180mm	ΝΑΙ	6	3253560754686

ΜΗΧΑΝΟΥΡΓΙΚΑ, ΕΡΓΑΛΕΙΑ ΑΥΤΟΚΙΝΗΤΩΝ



ΠΛΑΓΙΟΚΟΠΤΕΣ CONTROL GRIP

Εργονομική λαβή δύο υλικών για απόλυτη προσαρμογή στο σχήμα του χεριού που εξασφαλίζει έλεγχο και άνεση, αντιολισθητικές ελαστικές πτυχώσεις βοηθούν σε κοπές ακριβείας
Θερμική επεξεργασία σφυρηλατημένου κράματος χρωμιωμένου χάλυβα
Λεπτές άκρες για καλύτερο έλεγχο

ΚΩΔ.	ΚΩΔΙΚΟΣ	ΠΕΡΙΓΡΑΦΗ	ΚΑΡΤΕΛΑ	ΣΥΣΚ.	ΓΡΑΜΜΩΤΟΣ ΚΩΔ.
A-Π0178	STHT0-74362	150mm	ΝΑΙ	12	3253560743628
A-Π0177	STHT0-74455	180mm	ΝΑΙ	12	3253560744557



ΠΛΑΓΙΟΚΟΠΤΕΣ FATMAX®

Θερμική επεξεργασία σφυρηλατημένου κράματος χρωμιωμένου χάλυβα - Ανθεκτικότητα και Διάρκεια.
Γυαλισμένη κεφαλή. Λαβές FatMax ανθεκτικές στα πιο κοινά χημικά.
Συμμορφωμένα με όλα τα πρότυπα DIN, ISO και ANSI.
Εργονομικά - Προστατευτικά για αποτελεσματικές κινήσεις τραβήγματος και σπρωξίματος.
Άνετα και με αυξημένο έλεγχο - Νέες FatMax λαβές - μαλακές λαβές δύο υλικών.
Εύκολη προσαρμογή των λαβών κατά τη χρήση.

ΚΩΔ.	ΚΩΔΙΚΟΣ	ΠΕΡΙΓΡΑΦΗ	ΚΑΡΤΕΛΑ	ΣΥΣΚ.	ΓΡΑΜΜΩΤΟΣ ΚΩΔ.
A-Π0103	0-89-858	152mm	ΝΑΙ	4	3253560898588
A-Π0168	0-89-860	175mm ΚΥΡΤΗ ΚΕΦΑΛΗ	ΝΑΙ	4	3253560898601
A-Π0116	0-89-861	200mm ΚΥΡΤΗ ΚΕΦΑΛΗ	ΝΑΙ	4	3253560898618



ΠΛΑΓΙΟΚΟΠΤΗΣ ΜΕ ΥΠΟΜΟΧΛΙΟ FATMAX

Αυξημένη δύναμη σιαγώνων για καλύτερες κοπές και πιασίματα
Σιαγώνες θερμικής επεξεργασίας. Ειδικός σχεδιασμός με δεύτερο άξονα (υπομόχλιο), που πολλαπλασιάζει την δύναμη που εφαρμόζουμε στο εργαλείο
Σύμφωνα με τις προδιαγραφές ANSI
Μαλακή ελαστική επένδυση λαβής
Ατσάλινη σφυρηλατη κατασκευή

ΚΩΔ.	ΚΩΔΙΚΟΣ	ΠΕΡΙΓΡΑΦΗ	ΚΑΡΤΕΛΑ	ΣΥΣΚ.	ΓΡΑΜΜΩΤΟΣ ΚΩΔ.
A-Π0104	FMHT0-70814	200 mm	ΝΑΙ	6	3253560708146



ΠΛΑΓΙΟΚΟΠΤΕΣ MAXSTEEL ΓΙΑ ΗΛΕΚΤΡΟΛΟΓΟΥΣ ΜΕ ΜΟΝΩΣΗ

Τσιμπίδες σκληρυμένες και φινιρισμένες στο χέρι, για μεγαλύτερη διάρκεια ζωής.
Κατασκευή από σφυρηλατημένο ασάλι χρωμιού - νικελίου, για αντοχή.
Λαβές δύο υλικών μονωμένες για ασφάλεια στα 1.000 volts .
Ειδικά σχεδιασμένος άξονας που διευκολύνει την κοπή.
VDE 0680, EN 60900

ΚΩΔ.	ΚΩΔΙΚΟΣ	ΠΕΡΙΓΡΑΦΗ	ΚΑΡΤΕΛΑ	ΣΥΣΚ.	ΓΡΑΜΜΩΤΟΣ ΚΩΔ.
A-Π0157	0-84-003	160mm/3.4 ικανότητα κοπής	ΝΑΙ	4	3253560840037
A-Π0158	0-84-004	180mm/3.8 ικανότητα κοπής	ΝΑΙ	4	3253560840044

ΜΙΝΙ ΠΛΑΓΙΟΚΟΠΤΗΣ FATMAX

Άνεση στην χρήση, μηδενική ολισθηρότητα και λιγότερη κούραση χάρη στον εργονομικό σχεδιασμό και στην λαβή δύο υλικών, πλατύτερο σχήμα για ευκολότερο πιάσιμο
Δυνατή απόδοση κοπής, ελατήριο επαναφοράς
Υψηλής ποιότητας ασάλι για μεγαλύτερη διάρκεια ζωής και μικρότερη φθορά

ΚΩΔ.	ΚΩΔΙΚΟΣ	ΠΕΡΙΓΡΑΦΗ	ΚΑΡΤΕΛΑ	ΣΥΣΚ.	ΓΡΑΜΜΩΤΟΣ ΚΩΔ.
A-Π0192	FMHT0-80518	Μίνι πλαγιοκοπτης	ΝΑΙ	4	3253560805180

ΜΗΧΑΝΟΥΡΓΙΚΑ, ΕΡΓΑΛΕΙΑ ΑΥΤΟΚΙΝΗΤΩΝ



ΚΟΦΤΑΚΙ MAXSTEEL ΜΕ ΜΟΝΩΣΗ ΓΙΑ ΗΛΕΚΤΡΟΛΟΓΟΥΣ

Τσιμπίδες σκληρυμένες και φινιρισμένες στο χέρι, για μεγαλύτερη διάρκεια ζωής. Κατασκευή από σφυρηλατημένο ατσάλι χρωμιού - νικελίου, για αντοχή. Λαβές δύο υλικών μονωμένες για ασφάλεια στα 1.000 volts. Ειδικά σχεδιασμένος άξονας που διευκολύνει την κοπή (κοπή έως 2.8) VDE 0680, EN 60900

ΚΩΔ.	ΚΩΔΙΚΟΣ	ΠΕΡΙΓΡΑΦΗ
A-Π0159	0-84-009	160mm
ΚΑΡΤΕΛΑ	ΣΥΣΚ.	ΓΡΑΜΜΩΤΟΣ ΚΩΔ.
ΝΑΙ	4	3253560840099



ΚΟΦΤΑΚΙ CONTROL GRIP

Εργονομική λαβή δύο υλικών για απόλυτη προσαρμογή στο σχήμα του χεριού που εξασφαλίζει έλεγχο και άνεση, αντιολισθητικές ελαστικές πτυχώσεις βοηθούν σε κοπές ακριβείας. Θερμική επεξεργασία σφυρηλατημένου κράματος χρωμιωμένου χάλυβα. Λεπτές άκρες για καλύτερο έλεγχο.

ΚΩΔ.	ΚΩΔΙΚΟΣ	ΠΕΡΙΓΡΑΦΗ
A-Π0175	STHT0-75067	150mm
ΚΑΡΤΕΛΑ	ΣΥΣΚ.	ΓΡΑΜΜΩΤΟΣ ΚΩΔ.
ΝΑΙ	12	3253560750671



ΚΟΦΤΑΚΙ FATMAX®

Ιδανικό για πλήθος απαιτητικών εργασιών, λαβές FatMax® ανθεκτικές σε κοινά χημικά, πληρεί πρότυπα DIN, ISO και ANSI. Θερμική επεξεργασία σφυρηλατημένου κράματος χρωμιωμένου χάλυβα. Άνετες μεγάλες εργονομικές λαβές δυο υλικών για ευκολία στην εργασία και για κοπές ακριβείας.

ΚΩΔ.	ΚΩΔΙΚΟΣ	ΠΕΡΙΓΡΑΦΗ
A-Π269	0-89-875	160mm
ΚΑΡΤΕΛΑ	ΣΥΣΚ.	ΓΡΑΜΜΩΤΟΣ ΚΩΔ.
ΝΑΙ	4	3253560161446



ΚΟΦΤΑΚΙ ΜΕ ΥΠΟΜΟΧΛΙΟ FATMAX

70% αυξημένη δύναμη σιαγόνων για καλύτερες κοπές ακριβείας χωρίς μεγάλη δύναμη. Μαλακή ελαστική επένδυση λαβής. Σιαγόνες θερμικής επεξεργασίας. Ατσάλινη σφυρηλατη κατασκευή.

ΚΩΔ.	ΚΩΔΙΚΟΣ	ΠΕΡΙΓΡΑΦΗ
A-Π0105	FMHT0-71851	190 mm
ΚΑΡΤΕΛΑ	ΣΥΣΚ.	ΓΡΑΜΜΩΤΟΣ ΚΩΔ.
ΝΑΙ	6	3253560718510



ΚΟΦΤΑΚΙ MAXSTEEL ΜΕ ΜΟΝΩΣΗ ΓΙΑ ΗΛΕΚΤΡΟΛΟΓΟΥΣ

Τσιμπίδες σκληρυμένες και φινιρισμένες στο χέρι, για μεγαλύτερη διάρκεια ζωής. Κατασκευή από σφυρηλατημένο ατσάλι χρωμιού - νικελίου, για αντοχή. Λαβές δύο υλικών μονωμένες για ασφάλεια στα 1.000 volts. Ειδικά σχεδιασμένος άξονας που διευκολύνει την κοπή.

ΚΩΔ.	ΚΩΔΙΚΟΣ	ΠΕΡΙΓΡΑΦΗ
A-Π0206	0-84-016	160 mm
ΚΑΡΤΕΛΑ	ΣΥΣΚ.	ΓΡΑΜΜΩΤΟΣ ΚΩΔ.
ΝΑΙ	4	3253560840167



ΜΙΝΙ ΚΟΦΤΑΚΙ FATMAX

Άνεση στην χρήση, μηδενική ολισθηρότητα και λιγότερη κούραση χάρη στον εργονομικό σχεδιασμό και στην λαβή δύο υλικών, πλατύτερο σχήμα για ευκολότερο πιάσιμο. Δυνατή απόδοση κοπής, ελατήριο επαναφοράς. Υψηλής ποιότητας ατσάλι για μεγαλύτερη διάρκεια ζωής και μικρότερη φθορά.

ΚΩΔ.	ΚΩΔΙΚΟΣ	ΠΕΡΙΓΡΑΦΗ
A-T992	FMHT0-80519	Μίνι κοφτάκι
ΚΑΡΤΕΛΑ	ΣΥΣΚ.	ΓΡΑΜΜΩΤΟΣ ΚΩΔ.
ΝΑΙ	4	3253560805197



ΜΥΤΟΣΙΜΠΙΔΟ CONTROL GRIP

Εργονομική λαβή δύο υλικών για απόλυτη προσαρμογή στο σχήμα του χεριού που εξασφαλίζει έλεγχο και άνεση, αντιολισθητικές ελαστικές πτυχώσεις βοηθούν σε κοπές ακριβείας. Θερμική επεξεργασία σφυρηλατημένου κράματος χρωμιωμένου χάλυβα. Λεπτές άκρες για καλύτερο έλεγχο.

ΚΩΔ.	ΚΩΔΙΚΟΣ	ΠΕΡΙΓΡΑΦΗ
A-Π0179	STHT0-74363	150mm
ΚΑΡΤΕΛΑ	ΣΥΣΚ.	ΓΡΑΜΜΩΤΟΣ ΚΩΔ.
ΝΑΙ	12	3253560743635



ΜΥΤΟΣΙΜΠΙΔΟ CONTROL GRIP

Εργονομική λαβή δύο υλικών για απόλυτη προσαρμογή στο σχήμα του χεριού που εξασφαλίζει έλεγχο και άνεση, αντιολισθητικές ελαστικές πτυχώσεις βοηθούν σε κοπές ακριβείας. Θερμική επεξεργασία σφυρηλατημένου κράματος χρωμιωμένου χάλυβα. Λεπτές άκρες για καλύτερο έλεγχο.

ΚΩΔ.	ΚΩΔΙΚΟΣ	ΠΕΡΙΓΡΑΦΗ
A-Π0180	STHT0-74364	200mm
ΚΑΡΤΕΛΑ	ΣΥΣΚ.	ΓΡΑΜΜΩΤΟΣ ΚΩΔ.
ΝΑΙ	12	3253560743642

ΜΗΧΑΝΟΥΡΓΙΚΑ, ΕΡΓΑΛΕΙΑ ΑΥΤΟΚΙΝΗΤΩΝ



ΜΥΤΟΣΙΜΠΙΔΟ FATMAX
Αυξημένη δύναμη σιαγόνων για καλύτερες κοπές και πιασίματα. Σιαγόνες θερμικής επεξεργασίας, Ειδικός σχεδιασμός με δεύτερο άξονα (υπομόχλιο), που πολλαπλασιάζει την δύναμη που εφαρμόζουμε στο εργαλείο Σύμφωνα με τις προδιαγραφές ANSI Μαλακή ελαστική επένδυση λαβής. Ατσάλινη σφυρηλατη κατασκευή.

ΚΩΔ.	ΚΩΔΙΚΟΣ	ΠΕΡΙΓΡΑΦΗ
A-Π0100	FMHT0-70812	205mm
ΚΑΡΤΕΛΑ	ΣΥΣΚ.	ΓΡΑΜΜΩΤΟΣ ΚΩΔ.
ΝΑΙ	6	3253560708122



ΜΙΝΙ ΜΥΤΟΣΙΜΠΙΔΟ FATMAX
Άνεση στην χρήση, μηδενική ολισθηρότητα και λιγότερη κούραση χάρη στον εργονομικό σχεδιασμό και στην λαβή δύο υλικών, πλατύτερο σχήμα για ευκολότερο πιάσιμο Δυνατή απόδοση κοπής, ελατήριο επαναφοράς Υψηλής ποιότητας ατσάλι για μεγαλύτερη διάρκεια ζωής και μικρότερη φθορά

ΚΩΔ.	ΚΩΔΙΚΟΣ	ΠΕΡΙΓΡΑΦΗ
A-Π0191	FMHT0-80517	Μίνι μυτ/δο
ΚΑΡΤΕΛΑ	ΣΥΣΚ.	ΓΡΑΜΜΩΤΟΣ ΚΩΔ.
ΝΑΙ	4	3253560805173



ΜΥΤΟΣΙΜΠΙΔΟ MAXSTEEL ΜΕ ΜΟΝΩΣΗ ΓΙΑ ΗΛΕΚΤΡΟΛΟΓΟΥΣ
Τσιμπίδες σκληρυμένες και φινιρισμένες στο χέρι, για μεγαλύτερη διάρκεια ζωής. Κατασκευή από σφυρηλατημένο ατσάλι χρωμιού - νικελίου, για αντοχή. Λαβές δύο υλικών μονωμένες για ασφάλεια στα 1.000 volts. Ειδικά σχεδιασμένος άξονας που διευκολύνει την κοπή (1,6). VDE 0680, EN 60900

ΚΩΔ.	ΚΩΔΙΚΟΣ	ΠΕΡΙΓΡΑΦΗ
A-Π0160	0-84-007	200mm
ΚΑΡΤΕΛΑ	ΣΥΣΚ.	ΓΡΑΜΜΩΤΟΣ ΚΩΔ.
ΝΑΙ	4	3253560840075



ΜΥΤΟΣΙΜΠΙΔΟ ΜΕ ΚΟΦΤΗ FATMAX®
Ιδανικό για πλήθος απαιτητικών εργασιών, λαβές FatMax® ανθεκτικές σε κοινά χημικά, πληρεί πρότυπα DIN, ISO και ANSI. Θερμική επεξεργασία σφυρηλατημένου κράματος χρωμιωμένου χάλυβα. Άνετες μεγάλες εργονομικές λαβές δυο υλικών για ευκολία στην εργασία και για κοπές ακριβείας

ΚΩΔ.	ΚΩΔΙΚΟΣ	ΠΕΡΙΓΡΑΦΗ
A-Π0199	0-89-869	160 mm
ΚΑΡΤΕΛΑ	ΣΥΣΚ.	ΓΡΑΜΜΩΤΟΣ ΚΩΔ.
ΝΑΙ	4	3253560898694



ΜΙΝΙ ΠΛΑΤΥΣΙΜΠΙΔΟ FATMAX
Άνεση στην χρήση, μηδενική ολισθηρότητα και λιγότερη κούραση χάρη στον εργονομικό σχεδιασμό και στην λαβή δύο υλικών, πλατύτερο σχήμα για ευκολότερο πιάσιμο Δυνατή απόδοση κοπής, ελατήριο επαναφοράς Υψηλής ποιότητας ατσάλι για μεγαλύτερη διάρκεια ζωής και μικρότερη φθορά

ΚΩΔ.	ΚΩΔΙΚΟΣ	ΠΕΡΙΓΡΑΦΗ
A-Π0193	FMHT0-80520	Μίνι
ΚΑΡΤΕΛΑ	ΣΥΣΚ.	ΓΡΑΜΜΩΤΟΣ ΚΩΔ.
ΝΑΙ	4	3253560805203



ΜΥΤΟΣΙΜΠΙΔΟ ΜΕ ΚΟΦΤΗ FATMAX®
Ιδανικό για πλήθος απαιτητικών εργασιών, λαβές FatMax® ανθεκτικές σε κοινά χημικά, πληρεί πρότυπα DIN, ISO και ANSI. Θερμική επεξεργασία σφυρηλατημένου κράματος χρωμιωμένου χάλυβα. Άνετες μεγάλες εργονομικές λαβές δυο υλικών για ευκολία στην εργασία και για κοπές ακριβείας

ΚΩΔ.	ΚΩΔΙΚΟΣ	ΠΕΡΙΓΡΑΦΗ
A-Π0111	0-89-870	200 mm
ΚΑΡΤΕΛΑ	ΣΥΣΚ.	ΓΡΑΜΜΩΤΟΣ ΚΩΔ.
ΝΑΙ	4	3253560898700



ΠΛΑΤΥΣΙΜΠΙΔΟ FATMAX®
Ιδανικό για πλήθος απαιτητικών εργασιών, λαβές FatMax® ανθεκτικές σε κοινά χημικά, πληρεί πρότυπα DIN, ISO και ANSI. Θερμική επεξεργασία σφυρηλατημένου κράματος χρωμιωμένου χάλυβα. Άνετες μεγάλες εργονομικές λαβές δυο υλικών για ευκολία στην εργασία

ΚΩΔ.	ΚΩΔΙΚΟΣ	ΠΕΡΙΓΡΑΦΗ
A-Π0144	0-84-495	152mm
ΚΑΡΤΕΛΑ	ΣΥΣΚ.	ΓΡΑΜΜΩΤΟΣ ΚΩΔ.
ΝΑΙ	4	3253560844950

ΜΗΧΑΝΟΥΡΓΙΚΑ, ΕΡΓΑΛΕΙΑ ΑΥΤΟΚΙΝΗΤΩΝ



ΜΥΤΟΤΣΙΜΠΙΔΟ ΑΣΦΑΛΕΙΩΝ FATMAX®
 Ιδανικό για πλήθος απαιτητικών εργασιών, λαβές FatMax® ανθεκτικές σε κοινά χημικά, πληρεί πρότυπα DIN, ISO και ANSI.
 Θερμική επεξεργασία σφυρηλατημένου κράματος χρωμιωμένου χάλυβα.
 Άνετες μεγάλες εργονομικές λαβές δυο υλικών για ευκολία στην εργασία

ΚΩΔ.	ΚΩΔΙΚΟΣ	ΠΕΡΙΓΡΑΦΗ
A-Π0145	0-84-496	165mm
ΚΑΡΤΕΛΑ	ΣΥΣΚ.	ΓΡΑΜΜΩΤΟΣ ΚΩΔ.
NAI	4	3253560844967



ΜΥΤΟΤΣΙΜΠΙΔΟ ΚΥΡΤΟ FATMAX®
 Ιδανικό για πλήθος απαιτητικών εργασιών, λαβές FatMax® ανθεκτικές σε κοινά χημικά, πληρεί πρότυπα DIN, ISO και ANSI.
 Θερμική επεξεργασία σφυρηλατημένου κράματος χρωμιωμένου χάλυβα.
 Άνετες μεγάλες εργονομικές λαβές δυο υλικών για ευκολία στην εργασία

ΚΩΔ.	ΚΩΔΙΚΟΣ	ΠΕΡΙΓΡΑΦΗ
A-Π0167	0-89-871	160mm
ΚΑΡΤΕΛΑ	ΣΥΣΚ.	ΓΡΑΜΜΩΤΟΣ ΚΩΔ.
NAI	4	3253560898717



ΜΥΤΟΤΣΙΜΠΙΔΟ ΑΣΦΑΛΕΙΩΝ ΙΣΙΟ 145MM 1.3MM
 Κατασκευασμένες μύτες Circlips® για τέλεια τοποθέτηση ασφαλειών κλπ
 Άνετες λαβές με επένδυση PVC
ΚΩΔΙΚΟΣ ΠΡΟΣ ΚΑΤΑΡΓΗΣΗ

ΚΩΔ.	ΚΩΔΙΚΟΣ	ΠΕΡΙΓΡΑΦΗ
A-Π0197	STHT0-75411	145mm
ΚΑΡΤΕΛΑ	ΣΥΣΚ.	ΓΡΑΜΜΩΤΟΣ ΚΩΔ.
NAI	6	3253560754112



ΜΥΤΟΤΣΙΜΠΙΔΟ ΑΣΦΑΛΕΙΩΝ ΙΣΙΟ 150MM 1.3MM
 Κατασκευασμένες μύτες Circlips® για τέλεια τοποθέτηση ασφαλειών κλπ
 Άνετες λαβές με επένδυση PVC
ΚΩΔΙΚΟΣ ΠΡΟΣ ΚΑΤΑΡΓΗΣΗ

ΚΩΔ.	ΚΩΔΙΚΟΣ	ΠΕΡΙΓΡΑΦΗ
A-Π0121	STHT0-75412	150mm
ΚΑΡΤΕΛΑ	ΣΥΣΚ.	ΓΡΑΜΜΩΤΟΣ ΚΩΔ.
NAI	6	3253560754129



ΜΥΤΟΤΣΙΜΠΙΔΟ ΚΥΡΤΟ FATMAX®
 Ιδανικό για πλήθος απαιτητικών εργασιών, λαβές FatMax® ανθεκτικές σε κοινά χημικά, πληρεί πρότυπα DIN, ISO και ANSI.
 Θερμική επεξεργασία σφυρηλατημένου κράματος χρωμιωμένου χάλυβα.
 Άνετες μεγάλες εργονομικές λαβές δυο υλικών για ευκολία στην εργασία

ΚΩΔ.	ΚΩΔΙΚΟΣ	ΠΕΡΙΓΡΑΦΗ
A-Π0146	0-89-872	200mm
ΚΑΡΤΕΛΑ	ΣΥΣΚ.	ΓΡΑΜΜΩΤΟΣ ΚΩΔ.
NAI	4	3253560898724



ΜΙΝΙ ΚΥΡΤΟ ΜΥΤΟΤΣΙΜΠΙΔΟ FATMAX
 Άνεση στην χρήση, μηδενική ολισθηρότητα και λιγότερη κούραση χάρη στον εργονομικό σχεδιασμό και στην λαβή δυο υλικών, πλατύτερο σχήμα για ευκολότερο πιάσιμο
 Δυνατή απόδοση κοπής, ελατήριο επαναφοράς
 Υψηλής ποιότητας ασάλι για μεγαλύτερη διάρκεια ζωής και μικρότερη φθορά

ΚΩΔ.	ΚΩΔΙΚΟΣ	ΠΕΡΙΓΡΑΦΗ
A-Π0194	FMHT0-80523	Μίνι
ΚΑΡΤΕΛΑ	ΣΥΣΚ.	ΓΡΑΜΜΩΤΟΣ ΚΩΔ.
NAI	4	3253560805234



ΜΥΤΟΤΣΙΜΠΙΔΟ ΚΥΡΤΟ MAXSTEEL ΜΕ ΜΟΝΩΣΗ ΓΙΑ ΗΛΕΚΤΡΟΛΟΓΟΥΣ
 Τσιμπίδες σκληρυμένες και φινιρισμένες στο χέρι, για μεγαλύτερη διάρκεια ζωής. Κατασκευή από σφυρηλατημένο ασάλι χρωμιού - νικελίου, για αντοχή. Λαβές δυο υλικών μονωμένες για ασφάλεια στα 1.000 volts. Ειδικά σχεδιασμένος άξονας που διευκολύνει την κοπή (1,6).
 VDE 0680, EN 60900

ΚΩΔ.	ΚΩΔΙΚΟΣ	ΠΕΡΙΓΡΑΦΗ
A-Π0163	0-84-008	200 mm
ΚΑΡΤΕΛΑ	ΣΥΣΚ.	ΓΡΑΜΜΩΤΟΣ ΚΩΔ.
NAI	4	3253560840082



ΚΟΦΤΗΣ ΚΑΛΩΔΙΩΝ FATMAX®
 Ιδανικό για πλήθος απαιτητικών εργασιών, λαβές FatMax® ανθεκτικές σε κοινά χημικά, πληρεί πρότυπα DIN, ISO και ANSI.
 Θερμική επεξεργασία σφυρηλατημένου κράματος χρωμιωμένου χάλυβα.
 Άνετες μεγάλες εργονομικές λαβές δυο υλικών για ευκολία στην εργασία

ΚΩΔ.	ΚΩΔΙΚΟΣ	ΠΕΡΙΓΡΑΦΗ
A-Π244	0-89-874	290mm
ΚΑΡΤΕΛΑ	ΣΥΣΚ.	ΓΡΑΜΜΩΤΟΣ ΚΩΔ.
NAI	4	3253560898748



ΜΗΧΑΝΟΥΡΓΙΚΑ, ΕΡΓΑΛΕΙΑ ΑΥΤΟΚΙΝΗΤΩΝ



ΤΑΝΑΛΙΕΣ ΜΑΡΑΓΚΟΥ
Τανάλιες μαραγκού με λακαρισμένες λαβές και στυλβωμένη κεφαλή

ΚΩΔ.	ΚΩΔΙΚΟΣ	ΠΕΡΙΓΡΑΦΗ
A-T984	2-84-184	225mm
ΚΑΡΤΕΛΑ	ΣΥΣΚ.	ΓΡΑΜΜΩΤΟΣ ΚΩΔ.
ΝΑΙ	6	3253562841841
ΚΩΔ.	ΚΩΔΙΚΟΣ	ΠΕΡΙΓΡΑΦΗ
A-T985	2-84-183	180mm
ΚΑΡΤΕΛΑ	ΣΥΣΚ.	ΓΡΑΜΜΩΤΟΣ ΚΩΔ.
ΝΑΙ	6	3253562841834



ΤΑΝΑΛΙΑ ΜΗΧΑΝΙΚΟΥ
Τανάλια μηχανικού Ρώσικου τύπου λακαρισμένη σε μαύρη απόχρωση και με στυλβωμένα άκρα. Από σφυρήλατο ατσάλι με περιεκτικότητα σε άνθρακα το οποίο έχει υποστεί επαγωγική θερμική επεξεργασία. Κατεργασία ακριβείας των συνδέσμων. Λαβές που επιτρέπουν πολύ καλό πιάσιμο. Για εργασίες κοπής, στρίψιμο σύρματος, τράβηγμα καρφιών. Εξαιρετική σχέση πίεσης λαβής και σιαγόνων

ΚΩΔ.	ΚΩΔΙΚΟΣ	ΠΕΡΙΓΡΑΦΗ
A-T983	1-84-182	280mm
ΚΑΡΤΕΛΑ	ΣΥΣΚ.	ΓΡΑΜΜΩΤΟΣ ΚΩΔ.
ΟΧΙ	6	3253561841828



ΤΑΝΑΛΙΑ ΜΗΧΑΝΙΚΟΥ
Τανάλια μηχανικού Ρώσικου τύπου λακαρισμένη σε μαύρη απόχρωση και με στυλβωμένα άκρα. Από σφυρήλατο ατσάλι με περιεκτικότητα σε άνθρακα το οποίο έχει υποστεί επαγωγική θερμική επεξεργασία. Κατεργασία ακριβείας των συνδέσμων. Λαβές που επιτρέπουν πολύ καλό πιάσιμο. Για εργασίες κοπής, στρίψιμο σύρματος, τράβηγμα καρφιών. Εξαιρετική σχέση πίεσης λαβής και σιαγόνων

ΚΩΔ.	ΚΩΔΙΚΟΣ	ΠΕΡΙΓΡΑΦΗ
A-T982	2-84-181	250mm
ΚΑΡΤΕΛΑ	ΣΥΣΚ.	ΓΡΑΜΜΩΤΟΣ ΚΩΔ.
ΝΑΙ	6	3253562841810



ΤΑΝΑΛΙΑ ΜΗΧΑΝΙΚΟΥ
Τανάλια μηχανικού Ρώσικου τύπου λακαρισμένη σε μαύρη απόχρωση και με στυλβωμένα άκρα. Από σφυρήλατο ατσάλι με περιεκτικότητα σε άνθρακα το οποίο έχει υποστεί επαγωγική θερμική επεξεργασία. Κατεργασία ακριβείας των συνδέσμων. Λαβές που επιτρέπουν πολύ καλό πιάσιμο. Για εργασίες κοπής, στρίψιμο σύρματος, τράβηγμα καρφιών. Εξαιρετική σχέση πίεσης λαβής και σιαγόνων

ΚΩΔ.	ΚΩΔΙΚΟΣ	ΠΕΡΙΓΡΑΦΗ
A-T981	2-84-302	220mm
ΚΑΡΤΕΛΑ	ΣΥΣΚ.	ΓΡΑΜΜΩΤΟΣ ΚΩΔ.
ΝΑΙ	6	3253562843029



ΤΑΝΑΛΙΑ ΜΗΧΑΝΙΚΟΥ
Τανάλια μηχανικού Ρώσικου τύπου λακαρισμένη σε μαύρη απόχρωση και με στυλβωμένα άκρα. Από σφυρήλατο ατσάλι με περιεκτικότητα σε άνθρακα το οποίο έχει υποστεί επαγωγική θερμική επεξεργασία. Κατεργασία ακριβείας των συνδέσμων. Λαβές που επιτρέπουν πολύ καλό πιάσιμο. Για εργασίες κοπής, στρίψιμο σύρματος, τράβηγμα καρφιών. Εξαιρετική σχέση πίεσης λαβής και σιαγόνων

ΚΩΔ.	ΚΩΔΙΚΟΣ	ΠΕΡΙΓΡΑΦΗ
A-T980	2-84-179	200mm
ΚΑΡΤΕΛΑ	ΣΥΣΚ.	ΓΡΑΜΜΩΤΟΣ ΚΩΔ.
ΝΑΙ	6	3253562841797



ΑΠΟΓΥΜΝΩΤΗΣ ΚΑΛΩΔΙΩΝ CONTROL GRIP
Εργονομική λαβή δύο υλικών για απόλυτη προσαρμογή στο σχήμα του χεριού που εξασφαλίζει έλεγχο και άνεση, αντιολισθητικές ελαστικές πτυχωσεις βοηθούν σε κοπές ακριβείας. Θερμική επεξεργασία σφυρηλατημένου κράματος χρωμιωμένου χάλυβα. Λεπτές άκρες για καλύτερο έλεγχο

ΚΩΔ.	ΚΩΔΙΚΟΣ	ΠΕΡΙΓΡΑΦΗ
A-Π0174	STHT0-75068	150mm
ΚΑΡΤΕΛΑ	ΣΥΣΚ.	ΓΡΑΜΜΩΤΟΣ ΚΩΔ.
ΝΑΙ	12	3253560750688



ΑΠΟΓΥΜΝΩΤΗΣ ΚΑΛΩΔΙΩΝ FATMAX®
Ιδανικό για πλήθος απαιτητικών εργασιών, λαβές FatMax® ανθεκτικές σε κοινά χημικά, πληρεί πρότυπα DIN, ISO και ANSI. Θερμική επεξεργασία σφυρηλατημένου κράματος χρωμιωμένου χάλυβα. Άνετες μεγάλες εργονομικές λαβές δύο υλικών για ευκολία στην εργασία

ΚΩΔ.	ΚΩΔΙΚΟΣ	ΠΕΡΙΓΡΑΦΗ
A-Π912	0-89-873	0-89-873
ΚΑΡΤΕΛΑ	ΣΥΣΚ.	ΓΡΑΜΜΩΤΟΣ ΚΩΔ.
ΝΑΙ	4	3253560898731



ΑΠΟΓΥΜΝΩΤΗΣ ΚΑΛΩΔΙΩΝ MAXSTEEL ME ΜΟΝΩΣΗ ΓΙΑ ΗΛΕΚΤΡΟΛΟΓΟΥΣ
Απογυμνωτής σκληρυμένος και φινιρισμένος στο χέρι, για μεγαλύτερη διάρκεια ζωής. Κατασκευή από σφυρηλατημένο ατσάλι χρωμιού νικελίου, για αντοχή. Λαβές δύο υλικών μονωμένες για ασφάλεια στα 1.000 volts. Ειδικά σχεδιασμένος άξονας που διευκολύνει την κοπή (1,6). VDE 0680, EN 60900

ΚΩΔ.	ΚΩΔΙΚΟΣ	ΠΕΡΙΓΡΑΦΗ
A-Π0165	0-84-010	180mm
ΚΑΡΤΕΛΑ	ΣΥΣΚ.	ΓΡΑΜΜΩΤΟΣ ΚΩΔ.
ΝΑΙ	4	3253560840105

ΜΗΧΑΝΟΥΡΓΙΚΑ, ΕΡΓΑΛΕΙΑ ΑΥΤΟΚΙΝΗΤΩΝ



ΑΠΟΓΥΜΝΩΤΗΣ-ΠΕΝΣΑ ΠΡΕΣΣΑΡΙΣΜΑΤΟΣ ΚΑΛΩΔΙΩΝ 220MM
 Πρεσάρισμα για μη μονωμένα καλώδια 1,5 2,5 6mm² και σωληνοειδή 1,5-6 mm²
 Απογυμνωτής καλωδίων από 0,75 έως 6mm². Πρεσάρισμα, κοπή, κοπή για μπουλόνι, απογύμνωση
 Για πολλές χρήσεις, κοπή για κανονικά καλώδια.Εργονομική λαβή με μαύρο φινιρίσμα ανθεκτικό στη σκουριά

ΚΩΔ.	ΚΩΔΙΚΟΣ	ΠΕΡΙΓΡΑΦΗ
A-Π0198	STHT0-75414	220mm
ΚΑΡΤΕΛΑ	ΣΥΣΚ.	ΓΡΑΜΜΩΤΟΣ ΚΩΔ.
ΝΑΙ	10	3253560754143



ΑΥΤΟΜΑΤΟΣ ΑΠΟΓΥΜΝΩΤΗΣ ΚΑΛΩΔΙΩΝ
 Αυτόματα ρυθμιζόμενο.
 Κατάλληλο για αφαίρεση σύρματος χαλκού & αλουμινίου μέχρι 10 mm² (multi-threaded) και από 0.2 έως 6mm (ενιαίο σύρμα)
 Αντιολισθητική εργονομική λαβή

ΚΩΔ.	ΚΩΔΙΚΟΣ	ΠΕΡΙΓΡΑΦΗ
A-Π0169	FMHT0-96230	Αυτόματος
ΚΑΡΤΕΛΑ	ΣΥΣΚ.	ΓΡΑΜΜΩΤΟΣ ΚΩΔ.
ΝΑΙ	10	3253560754143

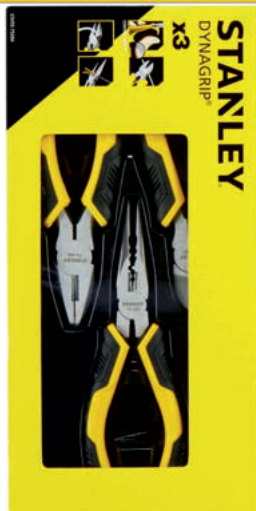

ΣΕΤ ΤΡΙΩΝ ΕΡΓΑΛΕΙΩΝ DYNAGRIP
 Σετ που περιλαμβάνει:
 1 πένσα 150mm (STHT0-74456)
 1 πλαγιοκόφτη 150mm (STHT0-74362)
 1 ίσιο μωτοσίμπιδο 150mm (STHT0-74363)

ΚΩΔ.	ΚΩΔΙΚΟΣ	ΠΕΡΙΓΡΑΦΗ
A-Π0176	STHT0-75094	3 τμχ
ΚΑΡΤΕΛΑ	ΣΥΣΚ.	ΓΡΑΜΜΩΤΟΣ ΚΩΔ.
ΝΑΙ	1	3253560750947



ΣΕΤ ΤΡΙΩΝ ΕΡΓΑΛΕΙΩΝ DYNAGRIP
 Περιλαμβάνει:
 1 πένσα 180mm (STHT0-74454)
 1 πλαγιοκόφτη 150mm (STHT0-74362)
 1 γκαζοτανάλια 250mm (STHT0-74361)

ΚΩΔ.	ΚΩΔΙΚΟΣ	ΠΕΡΙΓΡΑΦΗ
A-Π0185	STHT0-74471	3 τμχ
ΚΑΡΤΕΛΑ	ΣΥΣΚ.	ΓΡΑΜΜΩΤΟΣ ΚΩΔ.
ΝΑΙ	1	3253560744717



ΣΕΤ 4 ΕΡΓΑΛΕΙΩΝ ΜΕ ΜΟΝΩΣΗ VDE MAXSTEEL
 Πένσα 165mm, μωτοσίμπιδο 160mm, πλαγιοκόφτης 175mm, γδάρτης καλωδίων 170mm.
 Αντοχή λαβής στα 1000N, προδιαγραφές DIN / ASO / ANSI, EN60900, IEC/CEI900, VDE0693

ΚΩΔ.	ΚΩΔΙΚΟΣ	ΠΕΡΙΓΡΑΦΗ
A-Π0142	4-84-489	Σετ 4τμχ
ΚΑΡΤΕΛΑ	ΣΥΣΚ.	ΓΡΑΜΜΩΤΟΣ ΚΩΔ.
ΝΑΙ	1	3253564844895



ΣΕΤ ΠΕΝΣΟΕΙΔΩΝ 3 ΤΕΜ ΜΕ ΥΠΟΜΟΧΛΙΟ FATMAX
 70% αυξημένη δύναμη σιαγόνων για καλύτερες κοπές και πιασίματα χάρη στον νέο μηχανισμό .
 Πλαγιοκόφτης 200mm, μωτοσίμπιδο 205mm και πένσα 215mm
 Μαλακιά ελαστική επένδυση λαβής. Σιαγόνες θερμικής επεξεργασίας. Ατσάλινη σφυρήλατη κατασκευή.

ΚΩΔ.	ΚΩΔΙΚΟΣ	ΠΕΡΙΓΡΑΦΗ
A-Π0207	FMHT0-72415	Σετ 3τμχ
ΚΑΡΤΕΛΑ	ΣΥΣΚ.	ΓΡΑΜΜΩΤΟΣ ΚΩΔ.
ΝΑΙ	6	3253560724153



ΣΕΤ 3ΤΕΜ ΜΙΝΙ ΠΕΝΣΙΚΩΝ FATMAX
 Άνεση στην χρήση, μηδενική ολισθηρότητα και λιγότερη κόουραση χάρη στον εργονομικό σχεδιασμό και στην λαβή δύο υλικών, πλατύτερο σχήμα για ευκολότερο πιάσιμο
 Δυνατή απόδοση κοπής
 Υψηλής ποιότητας ατσάλι για μεγαλύτερη διάρκεια ζωής και μικρότερη φθορά
 Περιλαμβάνει: πένσα, μακρύ πλατυσίμπιδο, πλαγιοκόφτη

ΚΩΔ.	ΚΩΔΙΚΟΣ	ΠΕΡΙΓΡΑΦΗ
A-Π0115	FMHT0-80524	Σετ 3τμχ
ΚΑΡΤΕΛΑ	ΣΥΣΚ.	ΓΡΑΜΜΩΤΟΣ ΚΩΔ.
ΝΑΙ	4	3253560805241



ΣΕΤ 6ΤΕΜ ΜΙΝΙ ΠΕΝΣΙΚΩΝ FATMAX
 Άνεση στην χρήση, μηδενική ολισθηρότητα και λιγότερη κόουραση χάρη στον εργονομικό σχεδιασμό και στην λαβή δύο υλικών, πλατύτερο σχήμα για ευκολότερο πιάσιμο
 Υψηλής ποιότητας ατσάλι για μεγαλύτερη διάρκεια ζωής
 Περιλαμβάνει: πένσα, μακρύ πλατυσίμπιδο, ίσιο μωτοσίμπιδο, κυρτό μωτοσίμπιδο, κοφτάκι, πλαγιοκόφτης

ΚΩΔ.	ΚΩΔΙΚΟΣ	ΠΕΡΙΓΡΑΦΗ
A-Π0162	FMHT0-80541	Σετ 6τμχ
ΚΑΡΤΕΛΑ	ΣΥΣΚ.	ΓΡΑΜΜΩΤΟΣ ΚΩΔ.
ΝΑΙ	4	3253560805418

ΜΗΧΑΝΟΥΡΓΙΚΑ, ΕΡΓΑΛΕΙΑ ΑΥΤΟΚΙΝΗΤΩΝ



ΚΛΕΙΔΙ/ΚΑΣΤΑΝΙΑ ΡΥΘΜΙΖΟΜΕΝΗ
Γρήγορο βίδωμα χάρη στη συνεχή επαφή του εργαλείου με το παξιμάδι. Σφίξιμο και λύσιμο χωρίς την απομάκρυνση του κλειδιού από το παξιμάδι. Επιφάνεια προφίλ από Convex για να προστατεύει το παξιμάδι από φθορές. Συσκευασία με δοκιμαστική κάρτα.

ΚΩΔ.	ΚΩΔΙΚΟΣ	ΠΕΡΙΓΡΑΦΗ
A-K880	4-87-988	8-14/200 mm
ΚΑΡΤΕΛΑ	ΣΥΣΚ.	ΓΡΑΜΜΩΤΟΣ ΚΩΔ.
ΝΑΙ	10	3253564879880



ΚΛΕΙΔΙ/ΚΑΣΤΑΝΙΑ ΡΥΘΜΙΖΟΜΕΝΗ
Γρήγορο βίδωμα χάρη στη συνεχή επαφή του εργαλείου με το παξιμάδι. Σφίξιμο και λύσιμο χωρίς την απομάκρυνση του κλειδιού από το παξιμάδι. Επιφάνεια προφίλ από Convex για να προστατεύει το παξιμάδι από φθορές. Συσκευασία με δοκιμαστική κάρτα.

ΚΩΔ.	ΚΩΔΙΚΟΣ	ΠΕΡΙΓΡΑΦΗ
A-K882	4-87-989	13-19/230 mm
ΚΑΡΤΕΛΑ	ΣΥΣΚ.	ΓΡΑΜΜΩΤΟΣ ΚΩΔ.
ΝΑΙ	10	3253564879897



ΚΛΕΙΔΙ/ΚΑΣΤΑΝΙΑ ΡΥΘΜΙΖΟΜΕΝΗ
Γρήγορο βίδωμα χάρη στη συνεχή επαφή του εργαλείου με το παξιμάδι. Σφίξιμο και λύσιμο χωρίς την απομάκρυνση του κλειδιού από το παξιμάδι. Επιφάνεια προφίλ από Convex για να προστατεύει το παξιμάδι από φθορές. Συσκευασία με δοκιμαστική κάρτα.

ΚΩΔ.	ΚΩΔΙΚΟΣ	ΠΕΡΙΓΡΑΦΗ
A-K881	4-87-990	17-24/265 mm
ΚΑΡΤΕΛΑ	ΣΥΣΚ.	ΓΡΑΜΜΩΤΟΣ ΚΩΔ.
ΝΑΙ	10	3253564879903



ΓΑΛΛΙΚΟ ΚΛΕΙΔΙ-ΠΟΛΥΕΡΓΑΛΕΙΟ FATMAX™ STRIKEFACE
Το πρώτο παγκόσμια γαλλικό κλειδί με πλατιά υποδοχή 37mm για πολλαπλές χρήσεις. Με ένα πραγματικά ενισχυμένο Strike Face, αυτό το κλειδί παρέχει την δυνατότερη και ασφαλέστερη λύση για τις ανάγκες του χρήστη. 4 χρήσεις σε ένα εργαλείο: Ρυθμιζόμενο κλειδί, Σφυρί, Λοστός, Αφαίρεση καρφιών

ΚΩΔ.	ΚΩΔΙΚΟΣ	ΠΕΡΙΓΡΑΦΗ
A-K4168	FMHT0-75081	250 mm
ΚΑΡΤΕΛΑ	ΣΥΣΚ.	ΓΡΑΜΜΩΤΟΣ ΚΩΔ.
ΝΑΙ	1	3253560750817

ΓΑΛΛΙΚΑ ΚΛΕΙΔΙΑ FATMAX™

Σώμα από σφυρηλατημένο ατσάλι χρωμίου - βαναδίου. Τελείωμα από νικέλιο και χρώμιο. 5 Διαστάσεις: 150mm/6"-200mm/8"-250mm/10"-300mm/12"-375mm/15". Σύμφωνα με πρότυπα ISO 6787 DIN 3117 & ASME B 107.8M. Η λαβή είναι πιο φαρδιά κατά 20% από τα ήδη υπάρχοντα Stanley, για μεγαλύτερη άνεση. Επιπλέον χωρητικότητα που φτάνει τα 34mm / 1-3/8". Αριθμηση χαραγμένη με Laser, τύπου SAE & μετρικό για μέτρηση ακριβείας. Για κατασκευές, υδραυλικά, μηχανουργικά & οικιακή χρήση.

ΚΩΔ.	ΚΩΔΙΚΟΣ	ΠΕΡΙΓΡΑΦΗ	ΚΑΡΤΕΛΑ	ΣΥΣΚ.	ΓΡΑΜΜΩΤΟΣ ΚΩΔ.
A-K4304	0-84-540	300 mm	ΝΑΙ	4	3253560845407
A-K4301	0-95-872	150 mm	ΝΑΙ	4	3253560958725
A-K4302	0-95-873	200 mm	ΝΑΙ	4	3253560958732
A-K4303	0-95-874	250 mm	ΝΑΙ	4	3253560958749
A-K4305	0-95-876	375 mm	ΝΑΙ	4	3253560958763

ΓΑΛΛΙΚΑ ΚΛΕΙΔΙΑ MAXSTEEL™

Επιχρωμιωμένα για αντίσταση στη σκουριά. Κατάλληλα για κατασκευές, υδραυλικά, μηχανουργικά & οικιακή χρήση. Σώμα από σφυρηλατημένο ατσάλι χρωμίου - βαναδίου. Επικάλυψη από φωσφορικό άλας. Σύμφωνα με πρότυπα ISO 6787 / DIN 3117 και ASME B 107.8M

ΚΩΔ.	ΚΩΔΙΚΟΣ	ΠΕΡΙΓΡΑΦΗ	ΚΑΡΤΕΛΑ	ΣΥΣΚ.	ΓΡΑΜΜΩΤΟΣ ΚΩΔ.
A-K4309	0-90-947	150 mm	ΝΑΙ	1	3253560909475
A-K4310	0-90-948	200 mm	ΝΑΙ	1	3253560909482
A-K4311	0-90-949	250 mm	ΝΑΙ	1	3253560909499
A-K4312	0-90-950	300 mm	ΝΑΙ	1	3253560909505

ΜΗΧΑΝΟΥΡΓΙΚΑ, ΕΡΓΑΛΕΙΑ ΑΥΤΟΚΙΝΗΤΩΝ

ΓΕΡΜΑΝΟΠΟΛΥΓΩΝΑ ΣΕΤ 7ΤΕΜ
Κατασκευή από σφυρηλατημένο ατσάλι χρωμίου - βαναδίου
Θήκη μεταφοράς και επιτοίχιας ανάρτησης
ISO 3318 & DIN 3113
Περιλαμβάνει: 8,10,12,13,14,17,19mm



ΚΩΔ.	ΚΩΔΙΚΟΣ	ΠΕΡΙΓΡΑΦΗ
A-K1250	FMMT82842-0	8-19mm
ΚΑΡΤΕΛΑ	ΣΥΣΚ.	ΓΡΑΜΜΩΤΟΣ ΚΩΔ.
ΝΑΙ	2	3253560828424

ΓΕΡΜΑΝΟΠΟΛΥΓΩΝΑ ΜΕ ΚΑΣΤΑΝΙΑ ΚΑΙ ΑΡΘΡΩΣΗ ΣΕΤ 6 ΤΕΜ

Πολύγωνο με καστανία 70 θέσεων Γερμανικό με σχεδιασμός Maxi-Drive® με ειδικές εγκοπές για καλύτερη συγκράτηση των παξιμαδιών και κλίση 5°. Σπαστή κεφαλή για εργασίες βιδώματος υπό γωνία. Κατασκευασμένο από υψηλής αντοχής χάλυβα, με επιστροφή νικελίου για αντισκωριακή προστασία
Περιλαμβάνει: 8,10,12,13,17,19mm



ΚΩΔ.	ΚΩΔΙΚΟΣ	ΠΕΡΙΓΡΑΦΗ
A-K873	4-91-444	Σετ 6 τμχ
ΚΑΡΤΕΛΑ	ΣΥΣΚ.	ΓΡΑΜΜΩΤΟΣ ΚΩΔ.
ΝΑΙ	2	3253564914444

ΓΕΡΜΑΝΟΠΟΛΥΓΩΝΑ ΜΕ ΚΑΣΤΑΝΙΑ ΚΑΙ ΕΠΙΛΟΓΕΑ FATMAX ΣΕΤ 7ΤΕΜ

Κατασκευή από σφυρηλατημένο ατσάλι χρωμίου - βαναδίου, αντιδιαβρωτική με επιστροφή
Νέα αντιολισθητική επεξεργασία antislip επιτρέπει σταθερή-δυναμική πίεση
Θήκη μεταφοράς και επιτοίχιας ανάρτησης.Κεφαλή πολύγωνου στις 15μοίρες. ISO 3318 & DIN 3113
Περιλαμβάνει: 8,10,12,13,14,17,19mm



ΚΩΔ.	ΚΩΔΙΚΟΣ	ΠΕΡΙΓΡΑΦΗ
A-K901	FMMT82848-0	8-19mm
ΚΑΡΤΕΛΑ	ΣΥΣΚ.	ΓΡΑΜΜΩΤΟΣ ΚΩΔ.
ΝΑΙ	2	3253560828486

ΑΝΤΑΠΤΟΡΑΣ ΑΠΟ 1/2" ΣΕ 3/8"

Σύνδεση 1/2" θηλυκό x 3/8" αρσενικό Ατσάλι χρωμίου βαναδίου.



ΚΩΔ.	ΚΩΔΙΚΟΣ	ΠΕΡΙΓΡΑΦΗ
A-K457	4-86-414	34,5mm x 22,0mm
ΚΑΡΤΕΛΑ	ΣΥΣΚ.	ΓΡΑΜΜΩΤΟΣ ΚΩΔ.
ΝΑΙ	1	3253564864145

ΟΛΙΣΘΑΙΝΟΥΣΑ ΜΑΝΕΛΑ ΜΠΑΡΑ ΤΕΤΡΑΓΩΝΗΣ ΥΠΟΔΟΧΗΣ

Κατάλληλη για διαμορφώσεις σε T ή L. Υψηλής ροπής αντοχή. Ατσάλι χρωμίου βαναδίου. Χειροκίνητη χρήση. Σύμφωνα με πρότυπα ISO 3315 και DIN 3122



ΚΩΔ.	ΚΩΔΙΚΟΣ	ΠΕΡΙΓΡΑΦΗ
A-K805	1-17-259	243mm 1/2"
ΚΑΡΤΕΛΑ	ΣΥΣΚ.	ΓΡΑΜΜΩΤΟΣ ΚΩΔ.
ΟΧΙ	1	3253561172595

ΠΟΛΥΣΠΑΣΤΑ ΣΕ ΒΑΣΗ ΤΟΠΟΘΕΤΗΣΗΣ, ΣΕΤ 3 ΤΕΜ
Δυο πολύσπαστα, αντάπτορας 3/8" σε 1/4"

ΚΩΔΙΚΟΣ ΠΡΟΣ ΚΑΤΑΡΓΗΣΗ



ΚΩΔ.	ΚΩΔΙΚΟΣ	ΠΕΡΙΓΡΑΦΗ
A-K4216	STHT0-85727	Σετ 3τεμ
ΚΑΡΤΕΛΑ	ΣΥΣΚ.	ΓΡΑΜΜΩΤΟΣ ΚΩΔ.
ΝΑΙ	1	

ΚΑΣΤΑΝΙΑ ΤΕΤΡΑΓΩΝΗΣ ΥΠΟΔΟΧΗΣ 72 ΔΟΝΤΙΩΝ 1/4" ΣΕΤ 11ΤΕΜ

Λειτουργεί σε βήμα ανά 5 μοίρες Ατσάλι χρωμιωμένου βαναδίου Λεπτός μοχλός αναστροφής Αντιολισθητική λαβή δύο υλικών Σύστημα γρήγορου κλειδώματος και απελευθέρωσης για εύκολη και ασφαλή χρήση
Περιλαμβάνει: 10 καρυδάκια διαστ. 5,5 6,7,8,9,10,11,12,13,14mm και βάση τοποθέτησης

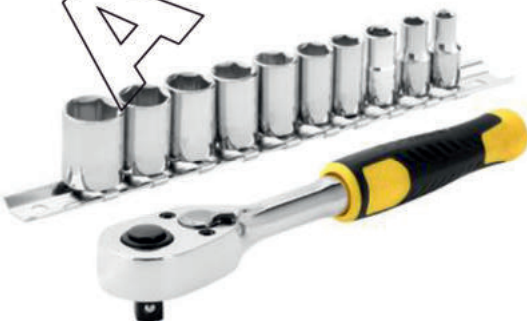

ΚΩΔ.	ΚΩΔΙΚΟΣ	ΠΕΡΙΓΡΑΦΗ
A-K2534	STMT82666-0	1/4"
ΚΑΡΤΕΛΑ	ΣΥΣΚ.	ΓΡΑΜΜΩΤΟΣ ΚΩΔ.
ΝΑΙ	1	3253560826666

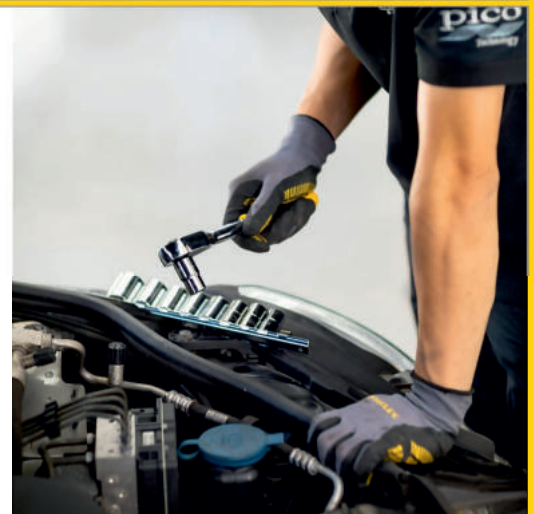

ΜΗΧΑΝΟΥΡΓΙΚΑ, ΕΡΓΑΛΕΙΑ ΑΥΤΟΚΙΝΗΤΩΝ

ΚΑΣΕΤΙΝΑ ΤΡΙΠΛΑ ΜΕ ΕΡΓΑΛΕΙΑ & ΚΑΡΥΔΑΚΙΑ 1/2" - 1/4" ΣΕΤ 126 ΤΕΜ

Τριπλή κασετίνα 126 τεμαχίων σε αφρώδεις υποδοχές εργαλείων
Μεγάλη λαβή μεταφοράς & πλαϊνά κουμπώματα για να προσαρμόζετε σε εργαλειοθήκες
Περιλαμβάνει: 15 καρυδάκια 1/2" N10,11,12,13,14,15,16,17,18,19,20,21,22,23,24mm
3 μακριά καρυδάκια 1/2" N16,19,21mm. 15 καρυδάκια 1/4" N4, 4,5 5, 5,5 6,7,8,9,10,11, 12,13,14mm
11 μακριά καρυδάκια 1/4" N4,5,6,7,8,9,10,11,12,13,14mm. 1 κασάνια μανέλα 1/2" 120Δ,
1 κασάνια μανέλα 1/4" 120Δ, 1 κατσαβίδι αντάππορα. 1 προέκταση 10" 1/2" . 2 προεκτάσεις 3,6" 1/4"
1 μανέλα "T" 3" 1/4" 1 πολύσπαστο 1/2". 1 πολύσπαστο 1/4" 2 αντάππορες 1/2"
14 κλειδιά Allen. Γερμανοπολύγωνα N6,7,8,9,10,11,12,13,14,15,16,17,18,19mm
44 μύτες PH, PZD, ALLEN & TORX

ΚΩΔ.	ΚΩΔΙΚΟΣ	ΠΕΡΙΓΡΑΦΗ	ΚΑΡΤΕΛΑ	ΣΥΣΚ.	ΓΡΑΜΜΩΤΟΣ ΚΩΔ.
A-K898	FMMT98107-1	126τμχ	ΟΧΙ	1	3253561981074

ΚΑΣΕΤΙΝΑ ΜΕ ΕΞΑΓΩΝΑ ΚΑΡΥΔΑΚΙΑ 1/4" 3/8" 1/2" ΝΙΚΕΛ ΧΡΩΜΙΟΥ ΣΕΤ 80 ΤΕΜ. STANLEY

Κασάνιες στρόγγυλες 3/8", 1/2", 1/4" με 43 δόντια και πλαστική λαβή υψηλής αντοχής.
Καρυδάκια νικελ χρωμίου για αντίσταση κατά της σκουριάς.
Ανεκτική κασετίνα Tough Case για ασφαλή αποθήκευση.
Περιλαμβάνει:Κασάνιες 3/8", 1/4" & 1/2",
Προεκτάσεις 3 (2τμχ) & 6". Κατσαβίδι με αντάππορα και 20 μύτες
Καρυδάκια Χρωμίου 3/8" 10, 11, 12, 13, 14, 15, 16, 17, 18, 19mm
Καρυδάκια Χρωμίου 1/4" 3,5/4/4,5/5/5,5/6/7/8/9/10/11/12/13mm
Καρυδάκια/μύτες άλεν & ίσιες 9τμχ. Κλειδιά άλεν σετ 14τμχ

ΚΩΔ.	ΚΩΔΙΚΟΣ	ΠΕΡΙΓΡΑΦΗ	ΚΑΡΤΕΛΑ	ΣΥΣΚ.	ΓΡΑΜΜΩΤΟΣ ΚΩΔ.
A-K2535	STHT0-73930	80 τμχ	ΟΧΙ	1	3253560739300

ΚΑΣΕΤΙΝΑ ΜΕ ΕΞΑΓΩΝΑ ΚΑΡΥΔΑΚΙΑ 1/4" ΣΕΤ 38 ΤΕΜ

Κασάνια 1/4" με 72 δόντια,βήμα ανά 5 μοίρες και λαβή 2 υλικών
Καρυδάκια 1/4" 5.5, 6, 7, 8, 9, 10, 11, 12, 13, 14mm
Προεκτάσεις 1/4" 3" & 5"
Κατσαβίδι με αντάππορα και 22 μύτες
Ένα πολύσπαστο

ΚΩΔ.	ΚΩΔΙΚΟΣ	ΠΕΡΙΓΡΑΦΗ	ΚΑΡΤΕΛΑ	ΣΥΣΚ.	ΓΡΑΜΜΩΤΟΣ ΚΩΔ.
A-K2536	STMT82828-0	38τμχ	ΟΧΙ	1	3253561828287

ΚΑΣΕΤΙΝΑ ΜΕ ΕΞΑΓΩΝΑ ΚΑΡΥΔΑΚΙΑ 1/2" ΣΕΤ 24 ΤΕΜ

Κασάνια 1/2" με 72 δόντια,βήμα ανά 5 μοίρες και λαβή 2 υλικών
Καρυδάκια 1/2" 8, 9,10,11,12,13,14,15,16,17,18,19, 20,21,22,23,24,27,30,32mm
Προεκτάσεις 1/2" 3" & 5"
Ένα πολύσπαστο

ΚΩΔ.	ΚΩΔΙΚΟΣ	ΠΕΡΙΓΡΑΦΗ	ΚΑΡΤΕΛΑ	ΣΥΣΚ.	ΓΡΑΜΜΩΤΟΣ ΚΩΔ.
A-K2537	STMT82830-1	24τμχ	ΟΧΙ	1	3253561828300

ΚΑΣΕΤΙΝΑ ΜΕ ΕΞΑΓΩΝΑ ΚΑΡΥΔΑΚΙΑ 1/2" ΣΕΤ 26 ΤΕΜ FATMAX

Κασάνια 1/2" με 120 δόντια,βήμα ανά 3 μοίρες και λαβή 2 υλικών
Καρυδάκια 1/2" 8,9,10,11,12,13,14,15,16,17,18,19,20,21,22,23,24,27,30,32,34mm
Προεκτάσεις 1/2" 3" & 10"
1 μπάρα Τύπου 'T'
Ένα πολύσπαστο

ΚΩΔ.	ΚΩΔΙΚΟΣ	ΠΕΡΙΓΡΑΦΗ	ΚΑΡΤΕΛΑ	ΣΥΣΚ.	ΓΡΑΜΜΩΤΟΣ ΚΩΔ.
A-K2501	FMMT82685-1	26τμχ	ΟΧΙ	1	3253561826856



ΜΗΧΑΝΟΥΡΓΙΚΑ, ΕΡΓΑΛΕΙΑ ΑΥΤΟΚΙΝΗΤΩΝ



ΚΑΡΥΔΑΚΙΑ ΤΑΠΑΣ ΛΑΔΙΟΥ ΕΞΑΓΩΝΑ

Συμβατά με το εργαλείο πολλαπλών χρήσεων "3 σε 1" Εξάγωνο, συμβατά με τα πιο διαδεδομένα αυτοκίνητα Χρήσιμο για αλλαγή λαδιού

ΚΩΔ.	ΚΩΔΙΚΟΣ	ΠΕΡΙΓΡΑΦΗ	ΚΑΡΤΕΛΑ	ΣΥΣΚ.	ΓΡΑΜΜΩΤΟΣ ΚΩΔ.
A-K5022	STHT81576-0	12mm	ΝΑΙ	1	3253560815769
A-K5023	STHT81577-0	13mm	ΝΑΙ	1	3253560815776
A-K5024	STHT81578-0	14mm	ΝΑΙ	1	3253560815786
A-K5025	STHT81579-0	17mm	ΝΑΙ	1	3253560815790

ΚΩΔΙΚΟΙ ΠΡΟΣ ΚΑΤΑΡΓΗΣΗ



ΚΑΡΟΤΣΟΓΡΥΜΟΙ

Στιβαρή κατασκευή
Ιδανικό για ανύψωση έως 2Τ
Εξοπλισμένο με πλάκα καουτσούκ για προστασία του αυτοκινήτου στο σημείο επαφής

ΚΩΔ.	ΚΩΔΙΚΟΣ	ΠΕΡΙΓΡΑΦΗ
A-K5031	STHT81251-0	2Τ
ΚΑΡΤΕΛΑ	ΣΥΣΚ.	ΓΡΑΜΜΩΤΟΣ ΚΩΔ.
ΟΧΙ	1	3253561812514



ΤΡΙΠΟΔΕΣ ΑΥΤΟΚΙΝΗΤΩΝ

Υποστηρίζουν μέχρι 2 τόνους
Ελάχιστο ύψος 278 mm-μέγιστο 430mm
Μηχανισμός ρύθμισης υψηλής ποιότητας για ασφαλή εργασία
Σταμάτημα ασφαλείας, φαρδιά πόδια για μεγαλύτερη σταθερότητα
Σχεδιασμός, για εντατική χρήση

ΚΩΔ.	ΚΩΔΙΚΟΣ	ΠΕΡΙΓΡΑΦΗ
A-K5030	STHT81255-0	ΖΕΥΓΟΣ
ΚΑΡΤΕΛΑ	ΣΥΣΚ.	ΓΡΑΜΜΩΤΟΣ ΚΩΔ.
ΟΧΙ	1	3253561812552



ΚΛΕΙΔΙ "ΤΑΦ" 3 ΣΕ 1

Εργαλείο πολλαπλών χρήσεων χειρός "3 σε 1". Μπορεί να χρησιμοποιηθεί για: αλλαγή λαδιού μπουζί και φρένα
Ολισθαίνων εγκάρσια βέρνα 1/4" & 3/8" τετράγωνη σύνδεση για απεστράγγιση λαδιού τετραγωνική κίνηση για φίλτρο λαδιού, μπουζί, φρένα

ΚΩΔ.	ΚΩΔΙΚΟΣ	ΠΕΡΙΓΡΑΦΗ
A-K5010	STHT80872-0	3 ΣΕ 1
ΚΑΡΤΕΛΑ	ΣΥΣΚ.	ΓΡΑΜΜΩΤΟΣ ΚΩΔ.
ΝΑΙ	1	3253560808723



ΚΛΕΙΔΙ ΛΟΞΟ ΤΑΠΑΣ ΛΑΔΙΟΥ

Αντιολισθητική λαβή
Σχεδιασμένο για χρήση σε Peugeot Citroen και Renault
Αποτρέπει την ολίσθηση εάν το λάδι καταλήξει στο χέρι
Συνδέσεις 8, 10 mm

ΚΩΔ.	ΚΩΔΙΚΟΣ	ΠΕΡΙΓΡΑΦΗ
A-K5011	STHT80879-0	ΚΛΕΙΔΙ ΤΑΠΑΣ ΛΑΔΙΟΥ
ΚΑΡΤΕΛΑ	ΣΥΣΚ.	ΓΡΑΜΜΩΤΟΣ ΚΩΔ.
ΝΑΙ	1	3253560808792



ΜΠΟΥΛΟΝΟΚΛΕΙΔΟ ΤΗΛΕΣΚΟΠΙΚΟ

Αντιολισθητική λαβή
Διαθέτει 2 καρυδάκια 17/19mm, 21/23mm

ΚΩΔ.	ΚΩΔΙΚΟΣ	ΠΕΡΙΓΡΑΦΗ
A-K5016	STHT80890-0	2 ΚΑΡΥΔΑΚΙΑ
ΚΑΡΤΕΛΑ	ΣΥΣΚ.	ΓΡΑΜΜΩΤΟΣ ΚΩΔ.
ΝΑΙ	1	3253560808907

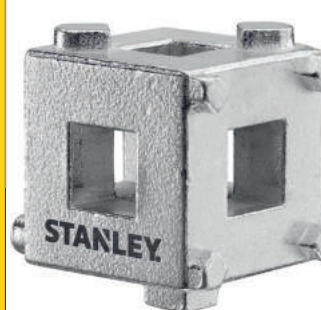

ΚΛΕΙΔΙ ΕΜΒΟΛΟΥ ΦΡΕΝΩΝ

Συμβατό με το εργαλείο πολλαπλών χρήσεων "3 σε 1"
Χρησιμοποιείται σε 5 διαφορετικές κοιλότητες εμβόλου, προσαρμόζεται σε διαφορετικές μάρκες αυτοκινήτων
Χρησιμοποιείται για την απόσυρση των εμβόλων φρένων και αντικατάσταση ταμπόν 3/8" τετραγωνικό δίσκο

ΚΩΔ.	ΚΩΔΙΚΟΣ	ΠΕΡΙΓΡΑΦΗ
A-K5014	STHT80883-0	3/8"
ΚΑΡΤΕΛΑ	ΣΥΣΚ.	ΓΡΑΜΜΩΤΟΣ ΚΩΔ.
ΝΑΙ	1	3253560808839

ΚΩΔΙΚΟΙ ΠΡΟΣ ΚΑΤΑΡΓΗΣΗ

ΜΗΧΑΝΟΥΡΓΙΚΑ, ΕΡΓΑΛΕΙΑ ΑΥΤΟΚΙΝΗΤΩΝ



ΣΕΤ ΕΠΙΣΚΕΥΗΣ ΕΛΑΣΤΙΚΩΝ
Επιτρέπει την επισκευή ενός τρυπημένου ελαστικού χωρίς να αφαιρεθεί ο τροχός ή να αντικατασταθεί
Περιλαμβάνει 5 νήματα επισκευής Στιβαρή λαβή "T"



ΚΩΔ.	ΚΩΔΙΚΟΣ	ΠΕΡΙΓΡΑΦΗ
A-K5017	STHT80891-0	ΣΕΤ
ΚΑΡΤΕΛΑ	ΣΥΣΚ.	ΓΡΑΜΜΩΤΟΣ ΚΩΔ.
ΟΧΙ	1	3253560808914



ΔΟΧΕΙΟ ΣΥΛΛΟΓΗΣ ΛΑΔΙΟΥ
Ελαφρύ και συμπαγές σχέδιο
Ανεκτικό σε ορυκτέλαια κλπ
Ευκολο στον καθαρισμό
Διαθέτει λαβή για ευκολη μεταφορά
Διαστάσεις : Ύψος 16εκ , διάμετρος 45εκ



ΚΩΔ.	ΚΩΔΙΚΟΣ	ΠΕΡΙΓΡΑΦΗ
A-K5012	STHT80878-1	15LT
ΚΑΡΤΕΛΑ	ΣΥΣΚ.	ΓΡΑΜΜΩΤΟΣ ΚΩΔ.
ΟΧΙ	1	3253560808784



ΚΑΡΥΔΑΚΙΑ ΠΟΛΥΣΠΑΣΤΑ ΓΙΑ ΜΠΟΥΖΙ DIESEL
Συμβατό με το εργαλείο πολλαπλών χρήσεων "3 σε 1", κατάλληλο για τα περισσότερα αυτοκίνητα
Η άρθρωση εγγυάται ευελιξία και μεγαλύτερη μετάδοση της δύναμης



ΚΩΔΙΚΟΙ ΠΡΟΣ ΚΑΤΑΡΓΗΣΗ

ΚΩΔ.	ΚΩΔΙΚΟΣ	ΠΕΡΙΓΡΑΦΗ
A-K5019	STHT81016-0	10mm
ΚΑΡΤΕΛΑ	ΣΥΣΚ.	ΓΡΑΜΜΩΤΟΣ ΚΩΔ.
ΝΑΙ	1	3253560810160



ΚΑΡΥΔΑΚΙΑ ΠΟΛΥΣΠΑΣΤΑ ΓΙΑ ΜΠΟΥΖΙ DIESEL
Συμβατό με το εργαλείο πολλαπλών χρήσεων "3 σε 1", κατάλληλο για τα περισσότερα αυτοκίνητα
Η άρθρωση εγγυάται ευελιξία και μεγαλύτερη μετάδοση της δύναμης



ΚΩΔΙΚΟΙ ΠΡΟΣ ΚΑΤΑΡΓΗΣΗ

ΚΩΔ.	ΚΩΔΙΚΟΣ	ΠΕΡΙΓΡΑΦΗ
A-K5015	STHT80888-0	8mm
ΚΑΡΤΕΛΑ	ΣΥΣΚ.	ΓΡΑΜΜΩΤΟΣ ΚΩΔ.
ΝΑΙ	1	3253560808884
ΚΩΔ.	ΚΩΔΙΚΟΣ	ΠΕΡΙΓΡΑΦΗ
A-K5018	STHT81015-0	9mm
ΚΑΡΤΕΛΑ	ΣΥΣΚ.	ΓΡΑΜΜΩΤΟΣ ΚΩΔ.
ΝΑΙ	1	3253560810153



ΚΑΡΥΔΑΚΙΑ ΤΑΠΑΣ ΛΑΔΙΟΥ ΤΕΤΡΑΓΩΝΑ
Συμβατά με το εργαλείο πολλαπλών χρήσεων "3 σε 1"
Τετράγωνα, συμβατά με τα πιο διαδεδομένα αυτοκίνητα
Χρήσιμο για αλλαγή λαδίου



ΚΩΔΙΚΟΙ ΠΡΟΣ ΚΑΤΑΡΓΗΣΗ

ΚΩΔ.	ΚΩΔΙΚΟΣ	ΠΕΡΙΓΡΑΦΗ
A-K5027	STHT81581-0	10mm
ΚΑΡΤΕΛΑ	ΣΥΣΚ.	ΓΡΑΜΜΩΤΟΣ ΚΩΔ.
ΝΑΙ	1	3253560815813
ΚΩΔ.	ΚΩΔΙΚΟΣ	ΠΕΡΙΓΡΑΦΗ
A-K5026	STHT81580-0	8mm
ΚΑΡΤΕΛΑ	ΣΥΣΚ.	ΓΡΑΜΜΩΤΟΣ ΚΩΔ.
ΝΑΙ	1	3253560815806



ΚΑΡΥΔΑΚΙΑ ΜΠΟΥΖΟΚΛΕΙΔΑ
Συμβατό με το πολυλειτουργικό εργαλείο 3 σε 1 αυτοκινήτου, σχεδιασμένο για χρήση κατά την αντικατάσταση των μπουζί. Διαθέτει εσωτερικό μαγνήτη για καλύτερη συγκράτηση



ΚΩΔΙΚΟΙ ΠΡΟΣ ΚΑΤΑΡΓΗΣΗ

ΚΩΔ.	ΚΩΔΙΚΟΣ	ΠΕΡΙΓΡΑΦΗ
A-K5029	STHT81583-0	16mm
ΚΑΡΤΕΛΑ	ΣΥΣΚ.	ΓΡΑΜΜΩΤΟΣ ΚΩΔ.
ΝΑΙ	1	3253560815837
ΚΩΔ.	ΚΩΔΙΚΟΣ	ΠΕΡΙΓΡΑΦΗ
A-K5028	STHT81582-0	14mm
ΚΑΡΤΕΛΑ	ΣΥΣΚ.	ΓΡΑΜΜΩΤΟΣ ΚΩΔ.
ΝΑΙ	1	3253560815820



ΨΗΦΙΑΚΟΣ ΜΕΤΡΗΤΗΣ ΠΙΕΣΗΣ ΕΛΑΣΤΙΚΩΝ
Ελαστική λαβή
Ψηφιακή ευανάγνωστη οθόνη
Λυχνία led
Μέτρηση σε bar/kpa/psi & kgf/cm2



ΚΩΔ.	ΚΩΔΙΚΟΣ	ΠΕΡΙΓΡΑΦΗ
A-K5032	STHT80874-0	3/8"
ΚΑΡΤΕΛΑ	ΣΥΣΚ.	ΓΡΑΜΜΩΤΟΣ ΚΩΔ.
ΝΑΙ	1	3253560808747



ΕΡΓΑΛΕΙΑ ΓΥΨΟΣΑΝΙΔΑΣ, ΥΔΡΑΥΛΙΚΩΝ & ΦΑΚΟΙ



ΣΠΑΤΟΥΛΕΣ ΜΠΟΓΙΑΣ, ΣΤΟΚΟΥ κλπ

Λάμα από σκληρυμένο ατσάλι με γυαλιστερό φινιρίσμα.

Λαβή από βαμμένη οξυά.

Διαθέτει οπή για ανάρτηση

ΚΩΔΙΚΟΙ ΠΡΟΣ ΚΑΤΑΡΓΗΣΗ

ΚΩΔ.	ΚΩΔΙΚΟΣ	ΠΕΡΙΓΡΑΦΗ	ΚΑΡΤΕΛΑ	ΣΥΣΚ.	ΓΡΑΜΜΩΤΟΣ ΚΩΔ.
A-Σ1432	2-26-711	30mm	ΟΧΙ	12	3253562267115
A-Σ1431	2-26-716	80mm	ΟΧΙ	12	3253562267160

ΣΠΑΤΟΥΛΕΣ ΙΝΟΧ

Λάμα από ανοξείδωτο ατσάλι που εμποδίζει την σκουριά και δίνει αντοχή

Λαβή από δύο υλικά για άνεση και προστασία

Διαθέτει οπή για ανάρτηση

ΚΩΔ.	ΚΩΔΙΚΟΣ	ΠΕΡΙΓΡΑΦΗ	ΚΑΡΤΕΛΑ	ΣΥΣΚ.	ΓΡΑΜΜΩΤΟΣ ΚΩΔ.
A-Σ1466	STHT0-05864	150mm ΙΝΟΧ	ΟΧΙ	6	3253560058647

ΣΠΑΤΟΥΛΑ ΙΝΟΧ ΜΕ ΥΠΟΔΟΧΗ ΓΙΑ ΜΥΤΗ ΚΑΤΣΑΒΙΔΙΟΥ .

Λάμα από ανοξείδωτο ατσάλι, εμποδίζει την σκουριά και προσδίδει αντοχή

Λαβή από δύο υλικά για άνεση και προστασία

Μύτη PHILLIPS N2 είναι ενσωματωμένη στην άκρη της λαβής

Διαθέτει οπή για ανάρτηση

ΚΩΔ.	ΚΩΔΙΚΟΣ	ΠΕΡΙΓΡΑΦΗ	ΚΑΡΤΕΛΑ	ΣΥΣΚ.	ΓΡΑΜΜΩΤΟΣ ΚΩΔ.
A-Σ1467	STHT0-28000	100mm ΙΝΟΧ ΜΕ ΜΥΤΗ PH2	ΟΧΙ	6	3253560280000
A-Σ1468	STHT0-28034	125mm ΙΝΟΧ ΜΕ ΜΥΤΗ PH2	ΟΧΙ	6	3253560280345
A-Σ1469	STHT0-28041	150mm ΙΝΟΧ ΜΕ ΜΥΤΗ PH2	ΟΧΙ	6	3253560280413

ΣΠΑΤΟΥΛΕΣ ΙΝΟΧ ΓΩΝΙΑΣ

Λάμα από ανοξείδωτο ατσάλι που εμποδίζει την σκουριά και δίνει αντοχή

Λαβή από δύο υλικά για άνεση και προστασία

Διαθέτουν οπή για ανάρτηση

ΚΩΔ.	ΚΩΔΙΚΟΣ	ΠΕΡΙΓΡΑΦΗ	ΚΑΡΤΕΛΑ	ΣΥΣΚ.	ΓΡΑΜΜΩΤΟΣ ΚΩΔ.
A-Σ1473	STHT0-05622	ΕΞΩΤΕΡΙΚΗ, ΙΝΟΧ	ΟΧΙ	4	3253560056223

ΣΠΑΤΟΥΛΕΣ ΙΝΟΧ ΓΩΝΙΑΣ

Λάμα από ανοξείδωτο ατσάλι που εμποδίζει την σκουριά και δίνει αντοχή

Λαβή από δύο υλικά για άνεση και προστασία

Διαθέτουν οπή για ανάρτηση

ΚΩΔ.	ΚΩΔΙΚΟΣ	ΠΕΡΙΓΡΑΦΗ	ΚΑΡΤΕΛΑ	ΣΥΣΚ.	ΓΡΑΜΜΩΤΟΣ ΚΩΔ.
A-Σ1472	STHT0-05777	ΕΣΩΤΕΡΙΚΗ ΙΝΟΧ	ΟΧΙ	4	3253560057770

ΕΡΓΑΛΕΙΑ ΓΥΦΟΣΑΝΙΔΑΣ, ΥΔΡΑΥΛΙΚΩΝ & ΦΑΚΟΙ

ΣΠΑΤΟΥΛΑ ΙΝΟΧ ΓΩΝΙΩΝ

Λάμα από ανοξείδωτο ασάλι που εμποδίζει την σκουριά και δίνει αντοχή
Λαβή από δύο υλικά για άνεση και προστασία
Οπή ανάρτησης στην λαβή



ΚΩΔ.	ΚΩΔΙΚΟΣ	ΠΕΡΙΓΡΑΦΗ
A-Σ1471	STHT0-26089	ΙΝΟΧ
ΚΑΡΤΕΛΑ	ΣΥΣΚ.	ΓΡΑΜΜΩΤΟΣ ΚΩΔ.
ΟΧΙ	6	3253560260897

ΣΠΑΤΟΥΛΑ ΠΟΛΥΕΡΓΑΛΕΙΟ 6 ΣΕ 1

Εργονομική λαβή, αιχμηρή λάμα
Ιδανική για φαίρεση και εφαρμογή στόκου κλπ
Αφαιρεί μπουγιά, διαθέτει αιχμηρή γωνία για διάνοιξη ρωγμών προς εφαρμογή στόκου επιδιόρθωσης
Χυτό μεταλλικό καπάκι
Αφαιρεί μικρά καρφιά



ΚΩΔ.	ΚΩΔΙΚΟΣ	ΠΕΡΙΓΡΑΦΗ
A-P308	0-28-206	5 σε 1
ΚΑΡΤΕΛΑ	ΣΥΣΚ.	ΓΡΑΜΜΩΤΟΣ ΚΩΔ.
ΝΑΙ	6	3253560282066

ΣΠΑΤΟΥΛΑ ΙΝΟΧ ΕΠΙΠΕΔΗ ΓΥΦΟΣΑΝΙΔΑΣ

Λάμα από ανοξείδωτο ασάλι που εμποδίζει την σκουριά και δίνει αντοχή
Η λάμα επιτρέπει στον χρήστη να κάνει τις τέλειες γωνίες για γυμροσανίδα
Λαβή από δύο υλικά για άνεση και προστασία
ΚΩΔΙΚΟΙ ΠΡΟΣ ΚΑΤΑΡΓΗΣΗ



ΚΩΔ.	ΚΩΔΙΚΟΣ	ΠΕΡΙΓΡΑΦΗ	ΚΑΡΤΕΛΑ	ΣΥΣΚ.	ΓΡΑΜΜΩΤΟΣ ΚΩΔ.
A-Σ1475	STHT0-05898	130x280mm ΙΝΟΧ	ΟΧΙ	6	3253560058982
A-Σ1476	STHT0-05899	130x320mm ΙΝΟΧ	ΟΧΙ	6	3253560058999

ΣΠΑΤΟΥΛΕΣ ΙΝΟΧ ΓΙΑ ΓΥΦΟΣΑΝΙΔΑ

Λάμα από ανοξείδωτο ασάλι που εμποδίζει την σκουριά και δίνει αντοχή
Λαβή από δύο υλικά για άνεση και προστασία
Τρύπα για κρεμασίμα στην λαβή για προστασία



ΚΩΔ.	ΚΩΔΙΚΟΣ	ΠΕΡΙΓΡΑΦΗ	ΚΑΡΤΕΛΑ	ΣΥΣΚ.	ΓΡΑΜΜΩΤΟΣ ΚΩΔ.
A-Σ1463	STHT0-05776	300mm ΙΝΟΧ	ΟΧΙ	4	3253560057763
A-Σ1479	STHT0-05771	250mm ΙΝΟΧ	ΟΧΙ	4	3253560057718
A-Σ1461	STHT0-05895	200mm ΙΝΟΧ	ΟΧΙ	4	3253560058951

ΣΠΑΤΟΥΛΕΣ ΙΝΟΧ ΑΠΛΩΜΑΤΟΣ

Ανοξείδωτη λάμα για ανθεκτικότητα και προστασία κατά της σκουριάς
Λαβή με μαλακό περιβλήμα για άνεση και προστασία
Τρύπα στην λαβή για εύκολη αποθήκευση κρεμώντας το



ΚΩΔ.	ΚΩΔΙΚΟΣ	ΠΕΡΙΓΡΑΦΗ	ΚΑΡΤΕΛΑ	ΣΥΣΚ.	ΓΡΑΜΜΩΤΟΣ ΚΩΔ.
A-Σ1406	STHT0-05934	45x300mm ΙΝΟΧ	ΝΑΙ	4	3253560059347
A-Σ1408	STHT0-05936	45x500mm ΙΝΟΧ	ΝΑΙ	4	3253560059361

ΕΡΓΑΛΕΙΑ ΓΥΦΟΣΑΝΙΔΑΣ, ΥΔΡΑΥΛΙΚΩΝ & ΦΑΚΟΙ

ΛΕΙΑΝΘΡΑΣ ΧΕΙΡΟΣ

Σώμα από βαρέως τύπου αλουμίνιου για μεγαλύτερη ανθεκτικότητα και διάρκεια ζωής
Αποτελεσματική σχεδίαση σφιγκτήρας για να κρατάει σταθερά το χαρτί
Λαβή από δύο υλικά για άνεση και προστασία
Δέχεται παντός είδους λειαντικά γυαλόχαρτα και σμυριδόπανα



ΚΩΔ.	ΚΩΔΙΚΟΣ	ΠΕΡΙΓΡΑΦΗ
A-E237	STHT0-05927	ΤΑΚΟΙ ΥΑΛΟΥΧΑΡΤΟΥ
ΚΑΡΤΕΛΑ	ΣΥΣΚ.	ΓΡΑΜΜΩΤΟΣ ΚΩΔ.
ΟΧΙ	4	3253560059279

ΛΕΙΑΝΘΡΑΣ ΜΕ ΚΟΝΤΑΡΙ ΑΛΟΥΜΙΝΙΟΥ Β.Τ.

Σώμα από βαρέως τύπου αλουμίνιου για μεγάλη ανθεκτικότητα και διάρκεια ζωής
Νέα σχεδίαση σφιγκτήρα για να πιέζει δυνατά το πατόχαρτο κλπ
Λαβή 48" από ανοδιωμένο αλουμίνιο με λαβή Cushion Grip για άνετη εργασία



ΚΩΔ.	ΚΩΔΙΚΟΣ	ΠΕΡΙΓΡΑΦΗ
A-E989	STHT0-05928	120cm
ΚΑΡΤΕΛΑ	ΣΥΣΚ.	ΓΡΑΜΜΩΤΟΣ ΚΩΔ.
ΟΧΙ	2	3253560059286

ΚΟΠΤΙΚΟ ΚΥΚΛΩΝ

Βαθμονομημένο για ακρίβεια
Ανοίγει καθαρές οπές διαμέτρου 25mm/1" - 400mm/16"
Ρύθμιση ακίδας πάνω και κάτω
Εύκολη συρόμενη προσαρμογή με εύκολη ανάγνωση μετρήσεων



ΚΩΔ.	ΚΩΔΙΚΟΣ	ΠΕΡΙΓΡΑΦΗ
A-K918	STHT1-05878	25mm/1" - 400mm/16"
ΚΑΡΤΕΛΑ	ΣΥΣΚ.	ΓΡΑΜΜΩΤΟΣ ΚΩΔ.
ΟΧΙ	4	3253561058783

ΓΩΝΙΑ ΜΕΤΡΙΚΗ "Τ"

Ευανάγνωστη διαβάθμιση σε χιλιοστά
Κεφαλή με εγκοπές για κοπή σανίδας 1220mm/4' με μία κίνηση
Λάμα 50mm/2"
Στάνταρ γωνία Τ με 1/2 χείλιος

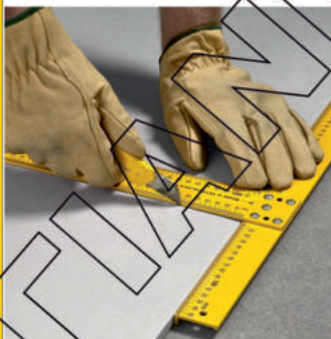

ΚΩΔ.	ΚΩΔΙΚΟΣ	ΠΕΡΙΓΡΑΦΗ
A-Γ100	STHT1-05894	122cm
ΚΑΡΤΕΛΑ	ΣΥΣΚ.	ΓΡΑΜΜΩΤΟΣ ΚΩΔ.
ΟΧΙ	2	3253561058943

ΚΟΦΤΗΣ (ΔΙΠΛΟΣ) ΓΥΦΟΣΑΝΙΔΑΣ

Δύο ροδέλες κοπής εκατέρωθεν της λαβής επιτρέπουν με μία κίνηση ταυτόχρονη διπλή κοπή
Λαβή δύο υλικών προσφέρει ευκολία και άνετη εργασία
Ρυθμιζόμενο βάθος κοπής 120-125mm.



ΚΩΔ.	ΚΩΔΙΚΟΣ	ΠΕΡΙΓΡΑΦΗ
A-K904	STHT1-16069	120-125mm
ΚΑΡΤΕΛΑ	ΣΥΣΚ.	ΓΡΑΜΜΩΤΟΣ ΚΩΔ.
ΟΧΙ	4	3253561160691

ΑΝΤΑΛΛΑΚΤΙΚΗ ΡΟΔΕΛΑ ΚΟΠΗΣ

Ανταλλακτικός τροχός για διπλό κόφτη γυφοσανίδων Stanley STHT0-16069



ΚΩΔ.	ΚΩΔΙΚΟΣ	ΠΕΡΙΓΡΑΦΗ
A-K960	STHT0-16131	3253560161316
ΚΑΡΤΕΛΑ	ΣΥΣΚ.	ΓΡΑΜΜΩΤΟΣ ΚΩΔ.
ΝΑΙ	12	3253560161316

ΕΥΣΤΡΑ ΠΕΡΙΘΩΡΙΩΝ ΓΥΦΟΣΑΝΙΔΑΣ/ΜΕΛΑΝΙΝΗΣ

Για κοπή όλων των τύπων των λεπτών ελασμάτων, λεπτές σανίδες και άκρη
Ρυθμίζει την κοπή από 1/2" (12.7mm) - έως 1" (25.4mm) σε πάχος
Η μία πλευρά κόβει ίσια ενώ η άλλη μπορεί να ρυθμιστεί.



ΚΩΔ.	ΚΩΔΙΚΟΣ	ΠΕΡΙΓΡΑΦΗ
A-Ξ037	STHT0-16139	50mm
ΚΑΡΤΕΛΑ	ΣΥΣΚ.	ΓΡΑΜΜΩΤΟΣ ΚΩΔ.
ΝΑΙ	2	3253560161392

ΕΥΣΤΡΑ ΠΕΡΙΘΩΡΙΩΝ ΓΥΦΟΣΑΝΙΔΑΣ

Σχεδιασμός ακριβείας που δημιουργεί ίσιες ακμές
Συμβατό με συμβατικές λάμες
Γρήγορη και εύκολη ρύθμιση λάμας
Χρησιμοποιεί λάμες σειράς 11-800



ΚΩΔ.	ΚΩΔΙΚΟΣ	ΠΕΡΙΓΡΑΦΗ
A-Ξ039	STHT1-05937	ΕΥΣΤΡΑ
ΚΑΡΤΕΛΑ	ΣΥΣΚ.	ΓΡΑΜΜΩΤΟΣ ΚΩΔ.
ΟΧΙ	2	3253561059377

ΕΡΓΑΛΕΙΑ ΓΥΨΟΣΑΝΙΔΑΣ, ΥΔΡΑΥΛΙΚΩΝ & ΦΑΚΟΙ

ΑΝΑΜΙΚΤΗΡΕΣ ΓΙΑ ΧΡΩΜΑ κλπ
 Κατάλληλο για σύνδεση 1/2" και 3/8".
 Γρήγορη και ομοιογενής ανάμιξη υλικών

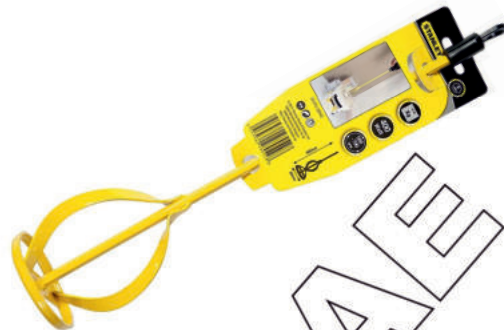

ΚΩΔ.	ΚΩΔΙΚΟΣ	ΠΕΡΙΓΡΑΦΗ	ΚΑΡΤΕΛΑ	ΣΥΣΚ.	ΓΡΑΜΜΩΤΟΣ ΚΩΔ.
A-E545	STHT2-28042	80x400mm	ΟΧΙ	12	3253562280428
A-E546	STHT2-28043	100x590mm	ΟΧΙ	6	3253562280435
A-E547	STHT2-28044	120x590mm	ΟΧΙ	6	3253562280442

ΤΗΛΕΣΚΟΠΙΚΟΣ ΣΤΥΛΟΣ ΣΤΗΡΙΞΗΣ ΓΥΨΟΣΑΝΙΔΑΣ

Σώμα από βαρέως τύπου αλουμίνιου για μεγαλύτερη ανθεκτικότητα και διάρκεια ζωής
 Ρυθμιζόμενος στύλος
 Αποτελεσματική σχεδίαση σφιγκτήρα για να κρατάει το σώμα σε σταθερή θέση



ΚΩΔ.	ΚΩΔΙΚΟΣ	ΠΕΡΙΓΡΑΦΗ
A-A219	STHT1-05932	114 ΕΩΣ 290cm
ΚΑΡΤΕΛΑ	ΣΥΣΚ.	ΓΡΑΜΜΩΤΟΣ ΚΩΔ.
ΟΧΙ	2	3253561059322

ΧΕΙΡΟΛΑΒΗ ΜΕΤΑΦΟΡΑΣ

Εργονομική λαβή από συνθετικό ελαφρύ υλικό αντοχής που δεν καταστρέφει τις γυψοσανίδες. Ειδικά σχεδιασμένες εγκοπές συγκράτησης για άνετη και ασφαλή μεταφορά της γυψοσανίδας



ΚΩΔ.	ΚΩΔΙΚΟΣ	ΠΕΡΙΓΡΑΦΗ
A-K460	1-93-301	165x370mm
ΚΑΡΤΕΛΑ	ΣΥΣΚ.	ΓΡΑΜΜΩΤΟΣ ΚΩΔ.
ΟΧΙ	6	3253561933011

ΜΕΤΑΦΟΡΕΑΣ ΓΥΨΟΣΑΝΙΔΑΣ

Λαβή από δύο υλικά
 Επικάλυψη στις 2 άκρες για προστασία
 Κάνει την μεταφορά της γυψοσανίδας και άλλων επιπέδων επιφανειών ευκολότερη



ΚΩΔ.	ΚΩΔΙΚΟΣ	ΠΕΡΙΓΡΑΦΗ
A-K911	STHT1-05868	ΜΕΤΑΦΟΡΕΑΣ
ΚΑΡΤΕΛΑ	ΣΥΣΚ.	ΓΡΑΜΜΩΤΟΣ ΚΩΔ.
ΟΧΙ	4	3253561058684



ΑΝΤΑΠΤΟΡΑΣ/ΜΥΤΗ ΓΙΑ ΓΥΨΟΣΑΝΙΔΕΣ

Μετατρέπει οποιοδήποτε τρυπάνι σε δραπανοκατσαβίδο
 Ο αντάπτορας/μύτη PH No.2 δίνει το σωστό βάθος
 Μαγνητική άκρη που κρατάει την βίδα στη θέση του



ΚΩΔ.	ΚΩΔΙΚΟΣ	ΠΕΡΙΓΡΑΦΗ
A-K1395	STHT0-16137	PH N2
ΚΑΡΤΕΛΑ	ΣΥΣΚ.	ΓΡΑΜΜΩΤΟΣ ΚΩΔ.
ΝΑΙ	12	3253560161378

ΜΑΓΝΗΤΙΚΟΣ ΑΝΤΑΠΤΟΡΑΣ

Αλλάζει οποιοδήποτε δράπανο ή παλμικό κατσαβίδι σε κατσαβίδι No.2. Ο αντάπτορας προσαρμόζει τις βίδες στο σωστό βάθος
 Το δαχτυλίδι από ασάλι προστατεύει την γυψοσανίδα
 Η μαγνητική άκρη συγκρατεί τις βίδες στη θέση τους
 Δουλεύει με οποιοδήποτε δράπανο ή παλμικό κατσαβίδι



ΚΩΔ.	ΚΩΔΙΚΟΣ	ΠΕΡΙΓΡΑΦΗ
A-K411	STHT0-05926	N2
ΚΑΡΤΕΛΑ	ΣΥΣΚ.	ΓΡΑΜΜΩΤΟΣ ΚΩΔ.
ΝΑΙ	24	3253560059262

ΕΡΓΑΛΕΙΑ ΓΥΨΟΣΑΝΙΔΑΣ, ΥΔΡΑΥΛΙΚΩΝ & ΦΑΚΟΙ

ΠΡΙΟΝΙ ΓΥΨΟΣΑΝΙΔΑΣ FATMAX®

Πριονί FatMax με τριπλό δόντι.
Εργονομική αντιολισθητική λαβή δύο υλικών Dynagrip για μέγιστη άνεση του χρήστη.
Οδόντωση με τριπλό δόντι JET CUT για 50% γρηγορότερη & ευκολότερη κοπή
Λεπτό άκρο με αιχμηρή μύτη



ΚΩΔ.	ΚΩΔΙΚΟΣ	ΠΕΡΙΓΡΑΦΗ
A-M248	0-20-556	355mm
ΚΑΡΤΕΛΑ	ΣΥΣΚ.	ΓΡΑΜΜΩΤΟΣ ΚΩΔ.
ΝΑΙ	6	3253560205560

ΠΡΙΟΝΑΚΙ ΓΥΨΟΣΑΝΙΔΑΣ

Πριονάκι με αιχμηρή μύτη
Εργονομική αντιολισθητική λαβή
Οδόντωση 7ΤΡΙ
Αιχμηρή μύτη



ΚΩΔ.	ΚΩΔΙΚΟΣ	ΠΕΡΙΓΡΑΦΗ
A-Π0119	0-15-556	150mm
ΚΑΡΤΕΛΑ	ΣΥΣΚ.	ΓΡΑΜΜΩΤΟΣ ΚΩΔ.
ΝΑΙ	6	3253560155568

ΚΟΦΤΗΣ ΣΩΛΗΝΩΝ

Κόβει έως 28mm πλαστικού σωλήνα
Λάμα από ανοξείδωτο χάλυβα
Κεκλιμένη λεπίδα για καθαρή κοπή
Εργονομική λαβή
Κόβει πλαστικό σωλήνα, καλώδια ρεύματος, λάστιχο



ΚΩΔ.	ΚΩΔΙΚΟΣ	ΠΕΡΙΓΡΑΦΗ
A-K539	0-70-450	28mm
ΚΑΡΤΕΛΑ	ΣΥΣΚ.	ΓΡΑΜΜΩΤΟΣ ΚΩΔ.
ΝΑΙ	6	3253560704506

ΠΡΙΟΝΙ ΠΤΥΣΣΟΜΕΝΟ FATMAX

Αντιολισθητική λαβή
Μηχανισμός που ασφαλίζει την λάμα στις 90, 135, 180 μοίρες
Μήκος λάμας 130mm με τριπλή οδόντωση 8 δόντια ανα ίντσα (8ΤΡΙ).
Ιδανικό για γυψοσανίδες



ΚΩΔ.	ΚΩΔΙΚΟΣ	ΠΕΡΙΓΡΑΦΗ
A-Σ1098	FMHT0-20559	130mm
ΚΑΡΤΕΛΑ	ΣΥΣΚ.	ΓΡΑΜΜΩΤΟΣ ΚΩΔ.
ΟΧΙ	6	3253560205591

ΡΥΘΜΙΖΟΜΕΝΟΙ ΣΩΛΗΝΟΚΟΦΤΕΣ

Ρυθμιζόμενο για να καλύψει ευρύ φάσμα μεγεθών σωλήνα σε έναν κόπτη
Ανθεκτικό σώμα από μέταλλο
Οδηγός τροχών για ακρίβεια
Αντικαθιστάμενο τροχό κοπής
Κοπή 3-22mm



ΚΩΔ.	ΚΩΔΙΚΟΣ	ΠΕΡΙΓΡΑΦΗ
A-K538	0-70-447	3-22mm
ΚΑΡΤΕΛΑ	ΣΥΣΚ.	ΓΡΑΜΜΩΤΟΣ ΚΩΔ.
ΝΑΙ	6	3253560704476



ΡΥΘΜΙΖΟΜΕΝΟΙ ΣΩΛΗΝΟΚΟΦΤΕΣ

Ρυθμιζόμενο για να καλύψει ευρύ φάσμα μεγεθών σωλήνα σε έναν κόπτη
Ανθεκτικό σώμα από μέταλλο
Οδηγός τροχών για ακρίβεια
Κοπή 3-30mm



ΚΩΔ.	ΚΩΔΙΚΟΣ	ΠΕΡΙΓΡΑΦΗ
A-K534	0-70-448	3-30mm
ΚΑΡΤΕΛΑ	ΣΥΣΚ.	ΓΡΑΜΜΩΤΟΣ ΚΩΔ.
ΝΑΙ	6	3253560704483



ΕΡΓΑΛΕΙΑ ΓΥΨΟΣΑΝΙΔΑΣ, ΥΔΡΑΥΛΙΚΩΝ & ΦΑΚΟΙ

ΕΡΓΑΛΕΙΟ ΛΥΓΙΣΜΑΤΟΣ ΧΑΛΚΙΝΩΝ ΣΩΛΗΝΩΝ
 Λυγίζει χαλκό 12, 15 και 22 mm
 Άκρα από ατσάλι και ανθεκτικούς κυλίνδρους
 Μακριά άκρα για μεγαλύτερη ισορροπία
 Ειδική λαβή για χρήση σε πάγκο εργασίας
 Τετράγωνος σχεδιασμός που επιτρέπει ευκολία στην κάμψη



ΚΩΔ.	ΚΩΔΙΚΟΣ	ΠΕΡΙΓΡΑΦΗ
A-K536	0-70-452	12,15 και 22 mm
ΚΑΡΤΕΛΑ	ΣΥΣΚ.	ΓΡΑΜΜΩΤΟΣ ΚΩΔ.
ΝΑΙ	2	3253560704520



ΜΙΝΙ ΕΡΓΑΛΕΙΟ ΛΥΓΙΣΜΑΤΟΣ ΧΑΛΚΙΝΩΝ ΣΩΛΗΝΩΝ
 Μίνι Εξάρτημα λυγίσματος σωλήνων
 Για κάμψη χαλκοσωλήνων 6, 8, 10mm (συστήματα θέρμανσης & φρένων).
 Λαβές και σώμα από χυτό αλουμίνιο
 Οδοντωτές λαβές για μεγαλύτερη ευκολία στη χρήση
 Χαραγμένη αρίθμηση καθαρή αρίθμηση για μέτρηση ακριβείας



ΚΩΔ.	ΚΩΔΙΚΟΣ	ΠΕΡΙΓΡΑΦΗ
A-K530	0-70-453	6, 8 και 10 mm
ΚΑΡΤΕΛΑ	ΣΥΣΚ.	ΓΡΑΜΜΩΤΟΣ ΚΩΔ.
ΝΑΙ	6	3253560704513

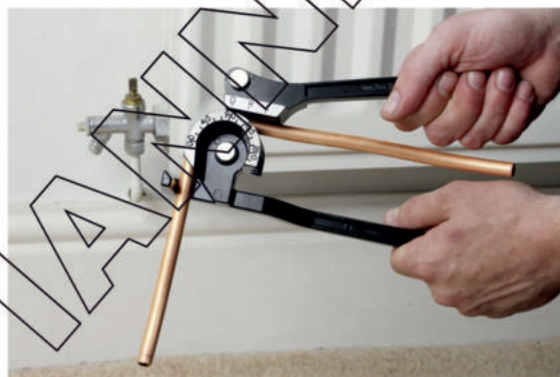

ΓΑΛΛΙΚΟ ΚΛΕΙΔΙ ΥΔΡΑΥΛΙΚΟΥ
 Για σφίξιμο στα καρυδάκια που κρατούν βρύσες, νεροχύτες, λεκάνες
 Μακρύ σώμα για εύκολη πρόσβαση πίσω από τον νεροχύτη
 Περιστρεφόμενη χειρολαβή
 Οδοντωτό άγκιστρα για τη θετική πρόσφυση
 Αναστρέψιμη κατεύθυνση



ΚΩΔ.	ΚΩΔΙΚΟΣ	ΠΕΡΙΓΡΑΦΗ
A-K537	0-70-453	Υδραυλικού
ΚΑΡΤΕΛΑ	ΣΥΣΚ.	ΓΡΑΜΜΩΤΟΣ ΚΩΔ.
ΝΑΙ	6	3253560704537



ΓΕΡΜΑΝΟΠΟΥΛΥΓΩΝΟ (ΚΛΕΙΔΙ ΥΔΡΑΥΛΙΚΩΝ)
 Για σφίξιμο στα καρυδάκια που κρατούν βρύσες, νεροχύτες, λεκάνες
 Μακρύ σώμα για εύκολη πρόσβαση πίσω από το νεροχύτη
 Σώμα από σφυρηλατημένο ατσάλι
 Σταθερό 1/2 - 3/4"



ΚΩΔ.	ΚΩΔΙΚΟΣ	ΠΕΡΙΓΡΑΦΗ
A-K531	0-70-454	1/2 - 3/4"
ΚΑΡΤΕΛΑ	ΣΥΣΚ.	ΓΡΑΜΜΩΤΟΣ ΚΩΔ.
ΝΑΙ	6	3253560704544



ΕΡΓΑΛΕΙΑ ΓΥΨΟΣΑΝΙΔΑΣ, ΥΔΡΑΥΛΙΚΩΝ & ΦΑΚΟΙ

ΦΑΚΟΣ ΚΕΦΑΛΗΣ FATMAX

Νέας τεχνολογίας ισχυρό LED
Αισθητήρας κίνησης ON/OFF επιτρέπει
εργασία με τα δύο χέρια και ταυτόχρονα
χειρισμό του φακού
Επίπεδο προστασίας IP54
Ελαστικοί ρυθμιζόμενοι ιμάντες
Δύο κλίμακες φωτεινότητας/λειτουργίας:
50lumen / 200lumen
Εργασία επί 24ωρες στα 50lumen
Λειτουργεί με τρεις μπαταρίες AAA
περιέχονται στην συσκευασία



ΚΩΔ.	ΚΩΔΙΚΟΣ	ΠΕΡΙΓΡΑΦΗ
A-Φ055	FMHT81509-0	50-200lumen
ΚΑΡΤΕΛΑ	ΣΥΣΚ.	ΓΡΑΜΜΩΤΟΣ ΚΩΔ.
ΝΑΙ	4	3253560815097

ΕΝΕΡΓΟΠΟΙΗΣΗ ΜΕ ΑΙΣΘΗΤΗΡΑ ΚΙΝΗΣΗΣ

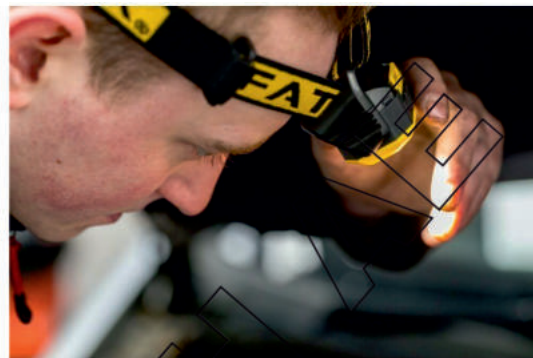

ΦΑΚΟΣ ΜΕ ΤΡΙΠΟΔΟ MAXLIFE 369

1 led με μεγάλη διάρκεια ζωής,
δυνατότητα συνεχούς λειτουργίας για
40 ώρες.
Τρίποδο με μοναδικό σχεδιασμό για
εργασία με ελεύθερα χέρια
Τροφοδοσία με 3 μπαταρίες AA.
Εμβέλεια 75M
Περιστρεφόμενη κεφαλή πολλαπλών
θέσεων που κατευθύνει το φως εκεί που
χρειάζεται περισσότερο



ΚΩΔ.	ΚΩΔΙΚΟΣ	ΠΕΡΙΓΡΑΦΗ
A-Φ038	0-95-112	30 lumen
ΚΑΡΤΕΛΑ	ΣΥΣΚ.	ΓΡΑΜΜΩΤΟΣ ΚΩΔ.
ΝΑΙ	6	3253560951122



ΦΑΚΟΣ ΑΛΟΥΜΙΝΙΟΥ ΥΨΗΛΗΣ ΑΠΟΔΟΣΗΣ -ΕΠΑΝΑΦΟΡΤΙΖΟΜΕΝΟΣ

Φωτεινότητα 70 lumens
LED υψηλής απόδοσης
Δείκτης εξοικονόμησης ενέργειας.
Επαναφορτιζόμενη μπαταρία Ni MH
Αδιάβροχο σώμα αλουμινίου.
Φακοί μεγάλης αντοχής.
Συμπεριλαμβάνεται ιμάντας καρπού



ΚΩΔ.	ΚΩΔΙΚΟΣ	ΠΕΡΙΓΡΑΦΗ
A-Φ057	1-95-154	70 lumen
ΚΑΡΤΕΛΑ	ΣΥΣΚ.	ΓΡΑΜΜΩΤΟΣ ΚΩΔ.
ΝΑΙ	6	3253561951541

ΦΑΚΟΣ ΑΛΟΥΜΙΝΙΟΥ ΥΨΗΛΗΣ ΑΠΟΔΟΣΗΣ 3AA

Φωτεινότητα 120 lumens.
LED υψηλής απόδοσης
Δείκτης εξοικονόμησης ενέργειας.
Διακόπτης ON/OFF στο πίσω μέρος.
3 μπαταρίες AA, διάρκεια 2,9ώρες.
Εμβέλεια 200M, ρυθμιζόμενο εύρος
δέσμης. Αδιάβροχο σώμα αλουμινίου.
Φακοί μεγάλης αντοχής.
Συμπεριλαμβάνεται ιμάντας καρπού



ΚΩΔ.	ΚΩΔΙΚΟΣ	ΠΕΡΙΓΡΑΦΗ
A-Φ059	1-95-152	120 lumen
ΚΑΡΤΕΛΑ	ΣΥΣΚ.	ΓΡΑΜΜΩΤΟΣ ΚΩΔ.
ΝΑΙ	6	3253561951527

ΦΑΚΟΣ ΑΛΟΥΜΙΝΙΟΥ

Ανθεκτικό σώμα αλουμινίου με άγκιστρο
τσέπης. Προστασία IP54
Νέας τεχνολογίας LED COB
Μεγάλη απόδοση-μικρή κατανάλωση
Ενταση 100lumen, δέσμη έως 66M
Μεταλλικό κουμπί ON/OFF στο πίσω
μέρος
Ρυθμιζόμενο εύρος δέσμης
Περιλαμβάνονται 2 AAA Μπαταρίες
ΚΩΔΙΚΟΣ ΠΡΟΣ ΚΑΤΑΡΓΗΣΗ



ΚΩΔ.	ΚΩΔΙΚΟΣ	ΠΕΡΙΓΡΑΦΗ
A-Φ054	FMHT81510-0	100 lumen
ΚΑΡΤΕΛΑ	ΣΥΣΚ.	ΓΡΑΜΜΩΤΟΣ ΚΩΔ.
ΝΑΙ	12	3253560815103

ΦΑΚΟΣ ΑΛΟΥΜΙΝΙΟΥ

Ανθεκτικό σώμα αλουμινίου.
Προστασία IP54
Νέας τεχνολογίας LED COB
Μεγάλη απόδοση-μικρή κατανάλωση
Ενταση 350lumen, δέσμη έως 260M
Μεταλλικό κουμπί ON/OFF στο πίσω
μέρος
Ρυθμιζόμενο εύρος δέσμης
Περιλαμβάνονται 4 AAA Μπαταρίες
ΚΩΔΙΚΟΣ ΠΡΟΣ ΚΑΤΑΡΓΗΣΗ



ΚΩΔ.	ΚΩΔΙΚΟΣ	ΠΕΡΙΓΡΑΦΗ
A-Φ089	FMHT81511-0	350 lumen
ΚΑΡΤΕΛΑ	ΣΥΣΚ.	ΓΡΑΜΜΩΤΟΣ ΚΩΔ.
ΝΑΙ	6	3253560815110