

# DEWALT®

## ΚΑΤΑΛΟΓΟΣ ΤΙΜΟΚΑΤΑΛΟΓΟΣ 2022



## ΧΑΡΑΚΤΗΡΙΣΜΟΣ ΠΡΟΪΟΝΤΩΝ

Μπορείτε να ελέγξετε εάν έχετε λάβει το σωστό προϊόν ελέγχοντας τις ακόλουθες πληροφορίες. Εδώ βρίσκεται το σύστημα χαρακτηρισμού για τα προϊόντα μας.

ΑΣΥΡΜΑΤΑ ΠΡΟΪΟΝΤΑ		DC	D	996	P2
<b>Είδος</b>	DC	Επαναφορτιζόμενα DEWALT (DEWALT Cordless)			
<b>Σειρά</b>	D	Δράπανα (Drill)			
H	Κρούση (Hammer)				
F	Παλμικό κατασβίδι (Fastenings)				
S	Δισκοπρίονα, Σέγες (Saw)				
G	Τροχοί (Grinder)				
N	Καρφωτικά (Nailer)				
L	Φως / Φακοί (Light)				
K	Σετ εργαλείων (Kit)				
B	Μπαταρίες (Battery)				
M	Εργαλεία κήπου				
<b>Προϊόν</b>	000	Αριθμός χαρακτηρισμού προϊόντος			
<b>Ισχύς και αριθμός μπαταριών</b>	C	1,3 Ah			
S	1,5 Ah				
D	2 Ah				
L	3 Ah				
M	4 Ah				
P	5 Ah				
T	6 Ah				
X	9 Ah				
Y	12 Ah				
N	Βασική μονάδα (Χωρίς μπαταρία και φορτιστή)				
NT	Βασική μονάδα (Χωρίς μπαταρία και φορτιστή σε ανθεκτική θήκη μεταφοράς)				
B	Bluetooth				
1	1 μπαταρία				
2	2 μπαταρίες				
3	3 μπαταρίες				
<b>ΠΡΟΪΟΝΤΑ ΜΕ ΚΑΛΩΔΙΟ</b>	DW, DWE	Ηλεκτρικό προϊόν DEWALT με καλώδιο (DEWALT Electric)			
<b>Προϊόν</b>	000	Αριθμός χαρακτηρισμού προϊόντος			
<b>Συσκευασία</b>	K	Παρέχεται σε θήκη (Kitbox)			
σ	Παρέχεται σε κουτί από χαρτόνι εάν η Κωδικός τελειώνει σε αριθμό				

ΑΛΛΑ ΠΡΟΪΟΝΤΑ		ΕΠΕΚΤΑΣΕΙΣ ΓΙΑ ΝΑ ΚΑΝΕΤΕ ΤΗΝ ΠΑΡΑΓΓΕΛΙΑ	
<b>Είδος</b>	DWHT	-QW	Ηλεκτρικό εργαλείο μπαταρίας (ασύρματο)
DWST	Αποθήκευση (DEWALT Storage)		
DT	Αξεσουάρ DEWALT		
		-QS	Ηλεκτρικό εργαλείο με καλώδιο (ενσύρματο)
		-XJ	Ηλεκτρικό εργαλείο χωρίς καλώδιο αλλά δεν περιλαμβάνει μπαταρίες ή φορτιστές ή εξαρτήματα
		-QZ	Αξεσουάρ

Η ομάδα μας βρίσκεται στη διάθεσή σας για να σας βοηθήσει να επιλέξετε το προϊόν που ταιριάζει καλύτερα στις ανάγκες σας.

# ΚΑΤΗΓΟΡΙΕΣ



ΕΓΓΥΗΣΗ DEWALT®



ΥΠΗΡΕΣΙΕΣ ΤΕΧΝΙΚΗΣ ΒΟΗΘΕΙΑΣ



ΗΛΕΚΤΡΙΚΑ ΕΡΓΑΛΕΙΑ



ΟΡΓΑΝΑ ΛΕΙΖΕΡ



ΕΡΓΑΛΕΙΑ ΚΗΠΟΥ



ΕΡΓΑΛΕΙΑ ΧΕΙΡΟΣ



ΑΠΟΘΗΚΕΥΣΗ



ΑΞΕΣΟΥΑΡ

**ΣΗΜΕΙΩΣΗ 1.**- Η DEWALT® διατηρεί το δικαίωμα να αλλάξει τους όρους και τις τιμές των προϊόντων σε αυτόν τον κατάλογο χωρίς προηγούμενη ειδοποίηση.

**ΣΗΜΕΙΩΣΗ 2.**- Όλα τα δεδομένα σε αυτόν τον κατάλογο είναι σωστά κατά τη στιγμή αυτής της εκτύπωσης εκτός από τυπογραφικά λάθη.

**ΣΗΜΕΙΩΣΗ 3.**- Τα προϊόντα θα παρέχονται ανάλογα με τη διαθεσιμότητα κατόπιν αιτήματος.

# DEWALT®

## Περισσότερα από 30 χρόνια εμπειρίας

στον επαγγελματικό σχεδιασμό ηλεκτρικών εργαλείων για επαγγελματική χρήση στις εγκαταστάσεις μας στο Idstein της Γερμανίας

## Περισσότερα από 50 χρόνια εμπειρίας

στο σχεδιασμό και την κατασκευή λύσεων υψηλής ποιότητας για επαγγελματική χρήση, στις εγκαταστάσεις μας στο Buchlberg της Γερμανίας

- Λογισμικό προσομοίωσης που αναπτύχθηκε σε συνεργασία με την αυτοκινητοβιομηχανία
- Κορυφαίες εγκαταστάσεις δοκιμών βασισμένες σε εφαρμογές
- Κατασκευή εξαρτημάτων διάτρησης τελευταίας τεχνολογίας
- Βραβευμένο σχέδιο

Χάρη στον δικό του σχεδιασμό και κατασκευή, η ποιότητα των λύσεων DEWALT ικανοποιεί τις απαιτήσεις των πιο απαιτητικών επαγγελματικών εφαρμογών.

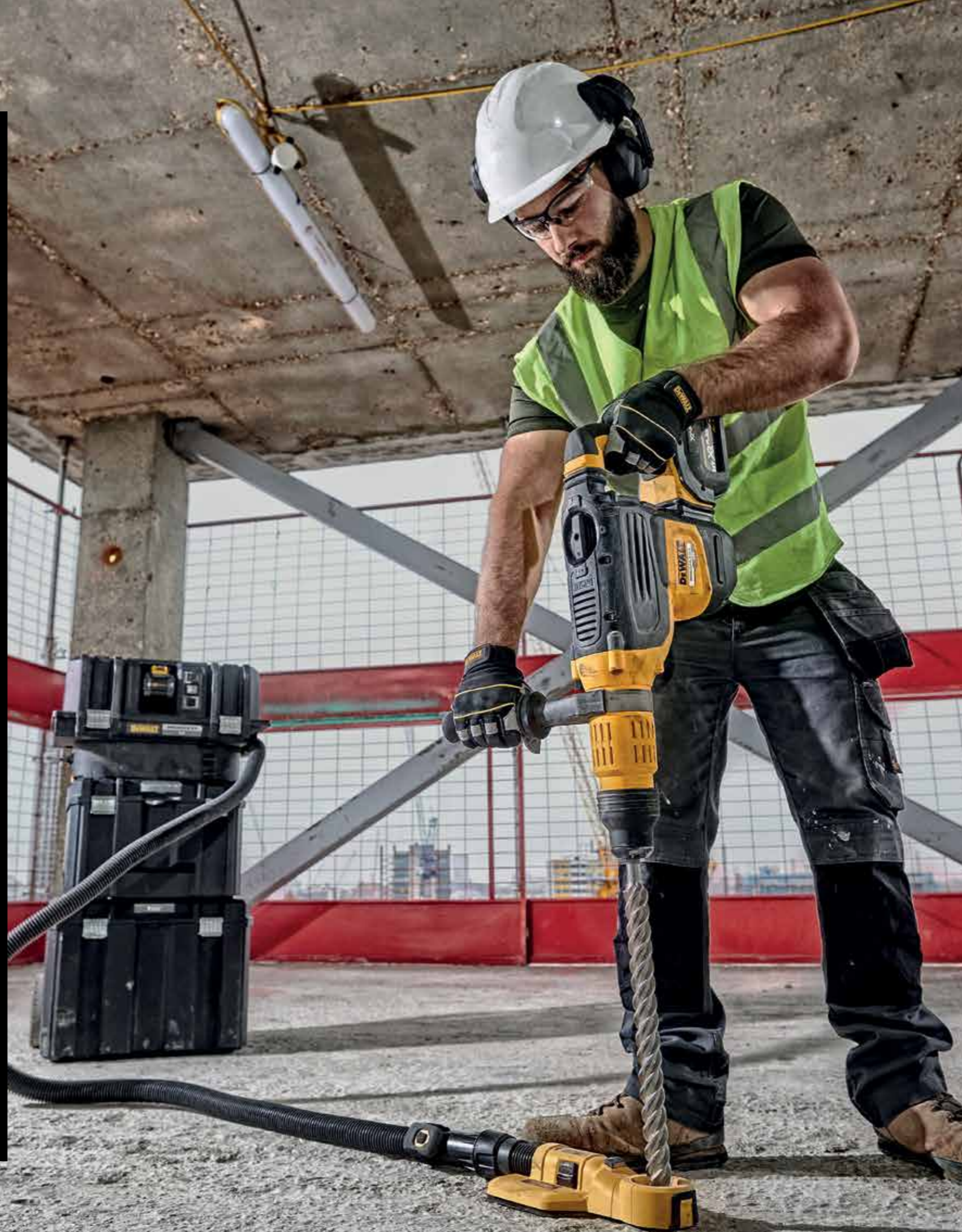

## ΓΙΑΤΙ DEWALT;

### Η ΕΡΕΥΝΑ ΚΟΝΤΑ ΣΤΟΝ ΤΕΛΙΚΟ ΧΡΗΣΤΗ

Κατά μέσο όρο, μιλάμε με 20.000 χρήστες κάθε χρόνο στο πλαίσιο της διαδικασίας ανάπτυξης προϊόντων.

Μια πλήρης γνώση των πραγματικών εφαρμογών που εκτελούν οι χρήστες μας είναι αυτό που μας επιτρέπει να παρέχουμε στα προϊόντα κατάλληλα χαρακτηριστικά για αυτούς.

### ΚΑΙΝΟΤΟΜΑ ΠΡΟΪΟΝΤΑ

Για να υποστηρίξουμε τους χρήστες μας και να προωθήσουμε τον κλάδο, η DEWALT αναπτύσσει συνεχώς πραγματικά καινοτόμα προϊόντα σε πολλές κατηγορίες.

Αυτό το τεχνικό πλεονέκτημα αναγνωρίζεται συχνά μέσα από διεθνή βραβεία σχεδιασμού.

### ΕΥΡΕΙΑ ΓΚΑΜΑ ΠΡΟΪΟΝΤΩΝ ΥΨΗΛΗΣ ΠΟΙΟΤΗΤΑΣ

Η DEWALT είναι προμηθευτής με μια μεγάλη γκάμα ηλεκτρικών εργαλείων και αξεσουάρ για κατασκευαστές και επαγγελματίες χρήστες.

### ΕΜΠΙΣΤΟΣΥΝΗ ΤΟΥ ΧΡΗΣΤΗ

Η εγγύηση DEWALT και το δίκτυο τεχνικών υπηρεσιών κάνουν τους χρήστες μας να εμπιστεύονται την ποιότητα των προϊόντων μας.

Η DEWALT συμμετέχει ενεργά σε εκδηλώσεις σε ολόκληρη την Ευρώπη που χτίζουν τη φήμη της επωνυμίας μας και δημιουργούν τεράστιο ενδιαφέρον για την μεγάλη γκάμα προϊόντων μας.

**PERFORM  
PROTECT**

# ΑΠΟΛΥΤΗ ΑΣΦΑΛΕΙΑ. ΜΕΓΙΣΤΗ ΠΑΡΑΓΩΓΙΚΟΤΗΤΑ.



## ΠΡΟΗΓΜΕΝΕΣ ΛΥΣΕΙΣ ΔΙΑΧΕΙΡΙΣΗΣ ΣΚΟΝΗΣ

Με τις λύσεις Perform & Protect™ για τη διαχείριση σκόνης, οι κίνδυνοι εισπνοής σκόνης και οι μακροπρόθεσμοι κίνδυνοι για την υγεία μειώνονται σημαντικά. Ένας καθαρότερος χώρος εργασίας εξασφαλίζει βελτιστοποιημένη απόδοση, διάρκεια ζωής και αξιοπιστία του προϊόντος και αυξάνει την παραγωγικότητα. Η γκάμα μας περιλαμβάνει λύσεις και αξεσουάρ, όπως ηλεκτρικές σκούπες M-Class με αυτόματο καθαρισμό φίλτρων, προστατευτικά, ηλεκτρικές σκούπες συμβατές με εργαλεία από όλες τις μάρκες που διασφαλίζουν ότι ο εξοπλισμός σας λειτουργεί χωρίς προβλήματα κατά τη διάρκεια της εργασίας σας όπου κι αν βρίσκεται.



## ΕΩΣ ΚΑΙ 50% ΛΙΓΟΤΕΡΕΣ ΔΟΝΗΣΕΙΣ

Η μακροχρόνια έκθεση σε δονήσεις μπορεί να προκαλέσει προβλήματα υγείας όπως καρπιαίου σωλήνα ή σύνδρομο λευκού δακτύλου. Όταν βλέπεται το λογότυπο Perform & Protect σε ένα εργαλείο, εγγυάται ένα εξαιρετικά χαμηλό επίπεδο δονήσεων, επιτρέποντας αυξημένο χρόνο χρήσης και άνεση, χωρίς να επηρεάζεται η απόδοση. Τα σκαπτικά SDS-Plus και SDS-Max διαθέτουν προηγμένη τεχνολογία Active Vibration Control, η οποία μειώνει τους κραδασμούς έως και 50% σε σχέση με τα τυπικά μοντέλα και επιτρέπει στους χρήστες να εργάζονται περισσότερο με βελτιωμένη ασφάλεια.



## ΠΛΗΡΗΣ ΕΛΕΓΧΟΣ ΡΟΠΗΣ

Τα εργαλεία υψηλής ταχύτητας και υψηλής απόδοσης ενδέχεται να μπλοκάρουν κατά τη διάτρηση ή την κοπή, με αποτέλεσμα τον κίνδυνο τραυματισμού και ζημιάς στο εργαλείο. Με τις λειτουργίες Perform & Protect για τον έλεγχο, μπορείτε να είστε σίγουροι ότι τα εργαλεία διαθέτουν την προηγμένη τεχνολογία Torque Control ενσωματωμένη που σας επιτρέπει να τα έχετε πάντα υπό έλεγχο. Το σύστημα αντι-περιστροφής E-Clutch™ κάνει τον κινητήρα να μειώνει αυτόματα την ταχύτητα και τη ροπή σε κλάσμα του δευτερολέπτου όταν ανιχνεύει εμπλοκή και εμποδίζει το εργαλείο να περιστραφεί, ενώ το ηλεκτρονικό φρένο (Kickback Brake) που ενσωματώνεται στους τροχούς αποσυνδέει το εργαλείο σε περίπτωση ανατροπής, διακοπής ή εμπλοκής.

Γνωρίζουμε τι είναι πιο σημαντικό για εσάς στο χώρο εργασίας σας, γιατί μας έχετε πει τι θέλετε. Χρειάζεστε μέγιστη παραγωγικότητα και απόδοση, διατηρώντας παράλληλα τον εξοπλισμό σας προστατευμένο και σύμφωνο προς τους αυστηρούς κανονισμούς που διέπουν τα εργοτάξια.

## ΤΙ ΕΙΝΑΙ ΤΟ PERFORM & PROTECT™:

Για περισσότερα από 12 χρόνια, η DEWALT™ έχει δεσμευτεί να αναπτύξει στιβαρές και καινοτόμες λύσεις που όχι μόνο ωθούν τα όρια της απόδοσης, αλλά και προστατεύουν την υγεία των χρηστών κατά τη λειτουργία, μέρα με τη μέρα. Κάθε προϊόν Perform & Protect™ ενσωματώνει τις καλύτερες δυνατότητες ασφαλείας στην κατηγορία του.

Είτε πρόκειται για τεχνολογία διαχείρισης σκόνης και μείωσης κραδασμών είτε για τα πιο προηγμένα συστήματα ελέγχου περιστροφής και ροπής, είμαστε αφροισωμένοι να σας προσφέρουμε τις πιο προηγμένες επαγγελματικές λύσεις που πληρούν τα αυστηρά κριτήρια μας και διασφαλίζουμε ότι μπορείτε να εργαστείτε πιο αποτελεσματικά για μεγαλύτερο χρονικό διάστημα και με μέγιστη αξιοπιστία και ηρεμία, χωρίς να διακυβεύεται η απόδοση του εργαλείου σας.



**ΕΓΓΥΗΜΕΝΗ  
ΑΝΤΟΧΗ.™**

# DEWALT

POWERSTACK™

# ΝΕΑ ΔΙΑΣΤΑΣΗ ΙΣΧΥΟΣ™



## ΤΟ ΜΕΛΛΟΝ ΣΤΑ ΕΡΓΑΛΕΙΑ ΜΠΑΤΑΡΙΑΣ

Η κόμπακτ μπαταρία DEWALT POWERSTACK™ 18V είναι η πρώτη στον κόσμο που αξιοποιεί την τεχνολογία μπαταρίας με κυψέλες σε μάρσιπο, για να κάνει αυτήν την μπαταρία την πιο ισχυρή† και πιο κόμπακτ‡ μπαταρία που διαθέτουμε.

### 50% ΙΣΧΥΡΟΤΕΡΗ



### 25% ΜΙΚΡΟΤΕΡΗ



ΙΣΧΥΡΟΤΕΡΗ + ΜΙΚΡΟΤΕΡΗ ††

Η κόμπακτ μπαταρία POWERSTACK είναι συμβατή με ολόκληρη τη σειρά 18V XR με πάνω από 250 εργαλεία μπαταρίας.



†έναντι της μπαταρίας DCB183, όχι σε χρήση  
†† αποτύπωμα έναντι της μπαταρίας DCB183  
‡ έναντι των μπαταριών DEWALT 18V 2 Ah ή λιγότερο



### ΕΤΗ ΕΓΓΥΗΣΗΣ

- ΚΑΤΑΧΩΡΕΙΣΤΕ ΤΟ ΕΡΓΑΛΕΙΟ ΣΑΣ ΕΝΤΟΣ 4 ΕΒΔΟΜΑΔΩΝ ΑΠΟ ΤΗΝ ΗΜΕΡΑ ΑΓΟΡΑΣ ΤΟΥ.
- ΕΦΑΡΜΟΖΟΝΤΑΙ ΟΡΟΙ ΚΑΙ ΠΡΟΥΠΟΘΕΣΕΙΣ ΑΠΟ ΤΗΝ DEWALT.
- ΛΕΠΤΟΜΕΡΕΙΕΣ ΘΑ ΒΡΕΙΤΕ ΣΤΟ [WWW.DEWALT.GR/3](http://WWW.DEWALT.GR/3)



## Η ΚΑΛΥΤΕΡΗ ΕΓΓΥΗΣΗ ΓΙΑ ΤΟΝ ΕΠΑΓΓΕΛΜΑΤΙΑ

Η DEWALT® είναι σίγουρη για την ποιότητα των προϊόντων της και προσφέρει μοναδική εγγύηση στους επαγγελματίες χρήστες αυτών των προϊόντων. Αυτό το πιστοποιητικό εγγύησης ισχύει επιπλέον των συμβατικών σας δικαιωμάτων ως επαγγελματίας χρήστης και σε καμία περίπτωση δεν βλάπτει αυτά τα δικαιώματα. Η εγγύηση ισχύει εντός της επικράτειας των κρατών μελών της Ευρωπαϊκής Ένωσης και εκείνων της Ευρωπαϊκής Ζώνης Ελεύθερων Συναλλαγών.

Εάν το προϊόν DEWALT® σας είναι ελαττωματικό λόγω αστοχίας υλικών ή κατασκευής εντός 12 μηνών από την ημερομηνία αγοράς, η DEWALT® εγγυάται δωρεάν αντικατάσταση όλων των ελαττωματικών εξαρτημάτων ή (κατά την αποκλειστική μας κρίση) δωρεάν αντικατάσταση του εργαλείου, εφόσον:

- Το προϊόν έχει χρησιμοποιηθεί σωστά
- Το προϊόν έχει υποστεί εύλογη φθορά
- Δεν έχει γίνει προσπάθεια επισκευής από μη εξουσιοδοτημένο προσωπικό
- Παρουσιάζεται η απόδειξη αγοράς

Μπορείτε να επεκτείνετε την εγγύηση των εργαλείων DEWALT έως και 3 χρόνια στη διεύθυνση [www.dewalt.gr/3/](http://www.dewalt.gr/3/). Καταχωρήστε τα εργαλεία σας στο MyDEWALT και ελέγξτε ή εκτυπώστε τα πιστοποιητικά σας στην ενότητα "Η λίστα προϊόντων μου". Για να πληροίτε αυτήν την εγγύηση, τα εργαλεία πρέπει να εγγραφούν εντός 4 εβδομάδων μετά την αγορά.

Ορισμένα προϊόντα εξαιρούνται και ισχύουν οι όροι από την ημερομηνία αγοράς και προϋποθέσεις εγγύησης της DEWALT. Δείτε την πλήρη λίστα εξαιρέσεων στον ιστότοπο εγγραφής.

## ΛΑΒΕΤΕ ΕΓΓΥΗΣΗ 3ΕΤΩΝ!

### ΕΠΙΠΛΕΟΝ ΠΛΕΟΝΕΚΤΗΜΑΤΑ ...

- Προτεραιότητα πρόσβασης σε ειδήσεις, διαγωνισμούς και προσφορές DEWALT.
- Συζητήστε την εμπειρία σας από τη χρήση εργαλείων DEWALT.

ΕΓΓΡΑΦΕΙΤΕ ΣΤΟ

**MY DEWALT**



## Επικοινωνήστε με την Υποστήριξη της DEWALT

ΜΕ ΜΟΝΟ 3 ΚΛΙΚ ΜΠΟΡΕΙΤΕ ΝΑ ΑΠΟΚΤΗΣΕΤΕ ΠΡΟΣΒΑΣΗ ΣΤΙΣ ΤΕΛΕΥΤΑΙΕΣ ΠΛΗΡΟΦΟΡΙΕΣ ΥΠΗΡΕΣΙΩΝ ΚΑΙ ΣΕ ΤΕΧΝΙΚΑ ΣΤΟΙΧΕΙΑ ΤΗΣ DEWALT, ΠΟΥ ΕΝΗΜΕΡΩΝΟΝΤΑΙ ΔΙΑΡΚΩΣ. ΣΤΗΝ ΙΣΤΟΣΕΛΙΔΑ ΜΑΣ ΜΠΟΡΕΙ ΝΑ ΒΡΕΙΤΕ:

- Τις πλησιέστερες εξουσιοδοτημένες τεχνικές υπηρεσίες της DEWALT
- Ενημερωμένες πληροφορίες για ανταλλακτικά
- Σχέδια και λίστες ανταλλακτικών για όλα τα εργαλεία DEWALT
- Εγχειρίδια οδηγιών και πιστοποιητικά CE
- Τεχνικές πληροφορίες
- Την πολιτική εγγύησής μας
- Συχνές Ερωτήσεις, για απαντήσεις στις ερωτήσεις σας

**ΚΑΝΤΕ ΜΙΑ ΕΡΩΤΗΣΗ**

**ΥΠΗΡΕΣΙΕΣ ΤΕΧΝΙΚΩΝ ΥΠΗΡΕΣΙΩΝ**

**ΠΕΡΙΟΧΗ ΧΡΗΣΤΗ**

**MY DEWALT**

**ΔΙΑΔΙΚΤΥΑΚΑ ΑΝΤΑΛΛΑΚΤΙΚΑ**

ΠΑΡΚΛΑΔΟ ΚΑΝΕ ΕΛΕΓΧΟ ΓΙΑ ΝΑ ΚΑΤΕΥΘΥΝΘΕΤΕ ΣΤΟ ΔΙΑΔΙΚΤΥΑΚΟ ΚΑΤΑΣΤΗΜΑ ΜΑΣ ΕΞΟΥΣΙΟΔΟΤΗΜΕΝΕΣ ΤΕΧΝΙΚΕΣ ΥΠΗΡΕΣΙΕΣ.

**ΑΓΟΡΑ**

Part Number: 1003859-00  
 Descr: BRUSH PWR 230V CUT  
 Qty: 1  
 Made In: PRC  
 Date of packaging: 201049  
[www.2helpu.com](http://www.2helpu.com) GENUINE PARTS

Όλα τα ανταλλακτικά μας είναι γνήσια και ως εκ τούτου:

- Εγγυόμαστε ότι είναι επαρκή και λειτουργούν σωστά
- Έχουν τη σωστή προδιαγραφή
  - Βούρτσες άνθρακα για βέλτιστη απόδοση
  - Προστατευτικά ασφαλείας που πληρούν τα πρότυπα ασφαλείας
- Συμμορφώνονται με τους κανόνες και τους κανονισμούς
  - Οδηγία μηχανημάτων, προτύπων CE, WEEE, REACH, RoHS, TUV, Kema κ.λπ.







[www.2helpu.com](http://www.2helpu.com)

## ΠΕΡΙΕΧΟΜΕΝΑ ΕΡΓΑΛΕΙΩΝ DEWALT®

	ΣΕΛΙΔΑ		ΣΕΛΙΔΑ
Εργαλεία μπαταρίας XR LITHIUM - 12V RANGE	14	Εξαρτήματα για γωνιακό τροχό	65
Εργαλεία μπαταρίας XR LITHIUM - 18V RANGE	15	Αλοφιδόρος - ευθύς τροχός	66
18V - Δραπανοκατσαβίδα - πιστολέτα SDS - PLUS	18	Φαλτσόκοφτες	66
18V - Δραπανοκατσαβίδα	18	Τροχοί	66
18V - Παλμικά κατσαβίδια	21	Πιστόλια θερμού αέρα	68
18V - Μπουλονόκλειδα	22	Πολυεργαλεία	68
18V - Γωνιακοί Τροχοί	22	Δισκοπρίονα	69
18V - Κατσαβίδια για γυψοσανίδα	23	Σέγες - Σεγάτσες	70
18V - Σέγες - Σεγάτσες	24	Πρίονι γενικής χρήσης - Alligator®	70
18V - Τριβεία	24	Τριβεία	71
18V - Δισκοπρίονα	25	Πλάνες	71
18V - Καρφωτικά	26	Ρούτερ	72
18V - Άλλα ασύρματα εργαλεία με μπαταρία	27	Φρεζοκαβιλιέρα	72
18V - Εργαλεία χωρίς μπαταρίες ή φορτιστή	28	Εξαρτήματα για ρούτερ	73
18V - Ραδιόφωνα	38	Φαλτσοπρίονα	74
Εργαλεία μπαταρίας XR FLEXVOLT LITHIUM - 54V RANGE	40	Πάγκοι εργασίας	75
Μπαταρίες και φορτιστές XR	47	Σύνθετα φαλτσοπρίονα	77
Γενικά κατσαβίδια για γυψοσανίδες	50	Δισκοπρίονα πάγκου	78
Μπουλονόκλειδα	50	Πρινοκορδέλες	79
Περιστροφικά δράπανα	52	Πλάνες	79
Αναδευτήρας	52	Ηλεκτρικές σκούπες	80
Μαγνητικό Δράπανο	53	Εργαλεία πεπιεσμένου αέρα	82
Κρουστικά Δράπανα	53	Αέρος συμπεστές	83
Κόφτης Πλακιδίων	53	Όργανα λέιζερ	85
Πιστολέτα SDS-PLUS	59	Εργαλεία κήπου	93
Πιστολέτα SDS-MAX	60	Εργαλεία χειρός	100
Σκαπτικά Πιστολέτα	60	Αποθήκευση	112
Αξεσουάρ για Πιστολέτα	62	Αξεσουάρ	120
Γωνιακοί τροχοί	63	Τιμές και αλφαριθμητικά περιεχόμενα	181

# ΗΛΕΚΤΡΙΚΑ ΕΡΓΑΛΕΙΑ



	ΚΩΔΙΚΟΣ	BARCODE	ΙΣΧΥΣ	ΠΕΡΙΓΡΑΦΗ	MASTERPACK	ΤΙΜΗ ΜΕ ΦΠΑ
<b>ΕΡΓΑΛΕΙΑ ΜΕ ΜΠΑΤΑΡΙΑ</b>						
<b>ΔΡΑΠΑΝΟΚΑΤΣΑΒΙΔΑ ΚΑΙ ΠΑΛΜΙΚΑ ΚΑΤΣΑΒΙΔΙΑ</b>						
	DCF601D2-QW <b>BRUSHLESS</b>	5035048709870	12V	12V XR BRUSHLESS ΚΟΜΠΑΚΤ ΚΑΤΣΑΒΙΔΙ Ταχύτητα άνευ φορτίου (RPM) 0-1100, Κρούσεις ανά λεπτό (BPM) N/A 0-3600, Ροπή (Nm) 8. Περιλαμβάνει: 2 x 2.0Ah XR Li-Ion μπαταρίες, φορτιστή, γάντζο ζώνης, θήκη μεταφοράς	2	232,00 €
	ΚΩΔΙΚΟΣ	BARCODE	ΙΣΧΥΣ	ΠΕΡΙΓΡΑΦΗ	MASTERPACK	ΤΙΜΗ ΜΕ ΦΠΑ
<b>ΠΑΛΜΙΚΑ ΚΑΤΣΑΒΙΔΙΑ</b>						
	DCF801D2-QW <b>BRUSHLESS</b>	5035048709979	12V	12V XR BRUSHLESS ΠΑΛΜΙΚΟ ΚΑΤΣΑΒΙΔΙ Απόδοση ισχύος 200W, Ταχύτητα άνευ φορτίου 0-950/0-1950/0-2850 στροφές/λεπτό, Κρούσεις ανά λεπτό 0-3600brpm, Βάρος 0.80kg, Περιλαμβάνει: 2 x 2.0Ah 12V XR Li-Ion μπαταρίες, Φορτιστή, Εργαλειοθήκη TSTAK	2	261,00 €
<b>ΣΕΤ 12V</b>						
	DCD706D2-QW <b>BRUSHLESS</b>	5035048709894	12V	12V XR BRUSHLESS ΚΡΟΥΣΤΙΚΟ ΔΡΑΠΑΝΟΚΑΤΣΑΒΙΔΟ Νέα σειρά 12V. Συμβατή 100% με τη σειρά 10.8. Έχει 15 διαφορετικές ρυθμίσεις ροπής. Απόδοση ισχύος: 250W. Ταχύτητα χωρίς φορτίο: 0-425 / 0-1500 rpm. Κρούσεις ανά λεπτό: 0-7225 / 0-25500 brpm. Μέγιστη ικανότητα διάτρησης: Δομικά υλικά - 10 mm, Ξύλο - 20 mm, Μέταλλο - 10 mm. Βάρος: 0,95 kg. Διαθέτει ένδειξη LED. Παραδίδεται με 2 μπαταρίες 2,0Ah, Γάντζο ζώνης, Φορτιστή DCB112. Είναι συμβατό με το σύστημα TSTAK.	1	291,00 €
	DCK211D2-QW	5035048547076	12V	12V XR ΣΕΤ ΔΡΑΠΑΝΟΚΑΤΣΑΒΙΔΟ & ΠΑΛΜΙΚΟ ΚΑΤΣΑΒΙΔΙ DCD710 Κόμπακτ Δραπανοκατσαβίδο, DCF815 Κόμπακτ Παλμικό Κατσαβίδο. Περιλαμβάνει: 2 x 2.0Ah XR Li-Ion μπαταρίες, Πολυφορτιστή, Εργαλειοθήκη TSTAK	3	261,00 €



	ΚΩΔΙΚΟΣ	BARCODE	ΙΣΧΥΣ	ΠΕΡΙΓΡΑΦΗ	MASTERPACK	ΤΙΜΗ ΜΕ ΦΠΑ
<b>ΑΛΛΑ ΕΡΓΑΛΕΙΑ 12V</b>						
	DCS312D2-QW	5035048732694	12V	12V XR ΚΟΜΠΑΚΤ ΣΠΑΘΟΣΕΓΑ Περιστρεφόμενος σφικτήρας λεπίδας χωρίς κλειδί για γρήγορη και εύκολη αλλαγή λεπίδας, Εργονομική λαβή, LED φωτισμός για καλύτερη ορατότητα κοπής, Διαδρομή χωρίς φορτίο 0 - 2800 διαδρομές ανά λεπτό, Ικανότητα κοπής (Ξύλου) 90.0 χιλ., Μέγ. δυνατότητα κοπής (Προφίλ γάλυβα και σωλήνες) 40.0 χιλ., Μέγ. ικανότητα κοπής (PVC) 90.0 χιλ., Βάρος 1.38kg. Περιλαμβάνει: 2 x 2.0Ah XR Li-Ion μπαταρίες, Πολυφορτιστή, Εργαλειοθήκη TSTAK	2	319,00 €
	DCH072L2-QW <b>BRUSHLESS</b>	5035048741900	12 V / 1.1J	ΠΙΣΤΟΛΕΤΟ XR 12V SDS-PLUS 1,1 J 2 ΛΕΙΤΟΥΡΓΙΩΝ BRUSHLESS ΜΕ 2 ΜΠΑΤΑΡΙΕΣ ΙΟΝΤΩΝ ΛΙΘΙΟΥ 3,0Ah ΚΑΙ ΘΗΚΗ ΜΕΤΑΦΟΡΑΣ TSTAK Η σειρά ηλεκτρικών εργαλείων XR 12V προσφέρει αυξημένη εμβέλεια και παραγωγικότητα. Διαθέτει μοτέρ χωρίς ψήκτρες που παρέχει αυξημένη αντοχή. Κρουστική ενέργεια: 1,1 J, 0 - 4280 rpm. Ταχύτητα χωρίς φορτίο: 0 - 910 rpm. Ιδανικό για διάτρηση αγκυρών σε σκυρόδεμα και τούβλα από 4 mm έως 14 mm. Έχει εξαιρετικά συμπαγή, ελαφρύ και εργονομικό σχεδιασμό για μεγαλύτερη άνεση του χρήστη. Διαθέτει φωτεινό λευκό φως LED με δυνατότητα καθυστέρησης για βελτιωμένη ορατότητα και λειτουργικότητα.	1	379,00 €
	DCS310D2-QW	5035048463376	18V	ΣΕΓΑΤΣΑ XR 10,8V ΜΕ 2 ΜΠΑΤΑΡΙΕΣ ΙΟΝΤΩΝ ΛΙΘΙΟΥ 2,0Ah ΚΑΙ ΘΗΚΗ ΜΕΤΑΦΟΡΑΣ Ρύθμιση περιστρεφόμενης λαβής 3 θέσεων για μεγαλύτερη ευελιξία κατά την εργασία σε περιορισμένους χώρους. Έχει συμπαγή και ελαφρύ σχεδιασμό. Διαθέτει εργονομική λαβή με καουτσούκ για άνεση και ευκολία, Μοχλό αλλαγής λεπίδων χωρίς κλειδί για ευκολία και ταχύτητα, Φως LED για βελτιωμένη ορατότητα και λειτουργικότητα.	1	267,00 €
<b>ΔΡΑΠΑΝΟΚΑΤΣΑΒΙΔΑ</b>						
	DCD703L2T-QW	5035048748169	12V	12V XR ΔΡΑΠΑΝΟΚΑΤΣΑΒΙΔΟ ΠΟΛΛΑΠΛΩΝ ΚΕΦΑΛΩΝ - 2 X 3,0Ah Δράπανο / Δραπανοκατσαβίδο Πολλαπλών Κεφαλών 12V. Διαθέτει συμπαγή, εργονομικό και ελαφρύ σχεδιασμό, ο οποίος επιτρέπει τη χρήση του εργαλείου σε στενούς χώρους, ενώ προσφέρει μεγαλύτερη άνεση. Βάρος: 0,7 kg	1	393,00 €
	DCD703NT-XJ	5035048748145	12V	12V XR ΔΡΑΠΑΝΟΚΑΤΣΑΒΙΔΟ ΠΟΛΛΑΠΛΩΝ ΚΕΦΑΛΩΝ - ΧΩΡΙΣ ΜΠΑΤΑΡΙΕΣ ΚΑΙ ΦΟΡΤΙΣΤΗ Δράπανο / Δραπανοκατσαβίδο Πολλαπλών Κεφαλών 12V. Διαθέτει συμπαγή, εργονομικό σχεδιασμό, ο οποίος επιτρέπει τη χρήση του εργαλείου σε στενούς χώρους. Διαθέτει: Κινητήρα χωρίς ψήκτρες για μεγαλύτερη απόδοση και βελτιωμένο χρόνο λειτουργίας, Μετάδοση 2 ταχυτήτων και 15 ρυθμίσεις συμπλέκτη για μία ποικιλία εφαρμογών και Διαφορετική κεφαλή για κάθε εργασία. Η κεφαλή Off Set επιτρέπει στον χρήστη να φτάσει σε πολύ στενούς χώρους. Η ορθή γωνία προσφέρει μεγάλη ευελιξία στον χώρο εργασίας, ενώ έχει παραδοσιακό τσοκ για καθημερινές εργασίες διάτρησης. Βάρος: 0,7 kg	1	263,00 €
	DCH172D2-QW <b>BRUSHLESS</b>	5035048735718	18V	18V XR ΚΟΜΠΑΚΤ ΚΡΟΥΣΤΙΚΟ ΔΡΑΠΑΝΟΚΑΤΣΑΒΙΔΟ BRUSHLESS 16 MM SDS-PLUS - 2 X 2,0Ah Κινητήρας χωρίς ψήκτρες 18V για υψηλό χρόνο λειτουργίας και περιορισμένες ανάγκες συντήρησης. Κρουστική ενέργεια: 1,4 J. Κρούσεις ανά λεπτό: 0-4980 brpm. Ταχύτητα χωρίς φορτίο: 0-1060 rpm. Ιδανικό για τη διάνοιξη αγκυρών και οπών στερέωσης σε σκυρόδεμα, τούβλα και τοιχοποιία από 4 mm έως 16 mm. Εργαλείο της σειράς PERFORM & PROTECT™, το καλύτερο στην κατηγορία του ως προς τους κραδασμούς, με επίπεδα κραδασμών στα 8,8 m/s <sup>2</sup> , ελαχιστοποιώντας την καταπόνηση του χρήστη. Έχει σημεία πρόσδεσης για κορδόνι. Διαθέτει φωτεινό λευκό LED με δυνατότητα καθυστέρησης, που ενισχύει την ορατότητα.	1	418,00 €
<b>ΚΟΠΤΙΚΟ ΕΡΓΑΛΕΙΟ</b>						
	DCS438N-XJ <b>BRUSHLESS</b>	5035048747759	18V	18V XR 76 MM ΚΟΠΤΙΚΟ ΕΡΓΑΛΕΙΟ Κινητήρας χωρίς ψήκτρες 18V για μέγιστη ανθεκτικότητα, υψηλή απόδοση και κορυφαία επίπεδα ισχύος στην κατηγορία του. Είναι το καλύτερο στην κατηγορία με 22 mm βάθος κοπής για μεγαλύτερη ευελιξία εφαρμογής. Η κίνηση του δίσκου προς τα εμπρός και προς τα πίσω εξασφαλίζει γρήγορες και απλές αλλαγές στην κατεύθυνση του δίσκου, επιτρέποντας στον χρήστη να απομακρύνει τυχόν σπινθηρισμούς κατά την εργασία σε κλειστούς χώρους. Η μπαταρία προσφέρει μεγαλύτερη άνεση στην εφαρμογή, χωρίς να εμποδίζει τον καρπό του. Έχει ρυθμιζόμενο προστατευτικό για γρήγορες προσαρμογές χωρίς εργαλεία ανάλογα με τις εφαρμογές και τις προτιμήσεις του χρήστη. Το LED δίσκου φωτίζει το αντικείμενο εργασίας για αυξημένη ορατότητα σε σκοτεινά σημεία εργασίας ή περιορισμένους χώρους εργασίας. Το Tool Connect™ Chip Pocket επιτρέπει ασύρματη παρακολούθηση και διαχείριση των εργαλείων 18V μέσω εφαρμογής. Η σύνδεση με κορδόνι προστατεύει τον χρήστη και το εργαλείο από τυχόν πτώσεις κατά την εργασία από ψηλά.	1	241,00 €

## IMPACT TORSION



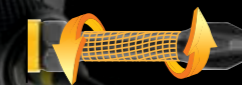



- Οι μύτες **IMPACT TORSION** της DEWALT αντέχουν στις υψηλές ταχύτητες και τη ροπή των παλμικών κατσαβιδιών, ώστε να μπορείτε να βασίζεστε επάνω τους για τις πιο δύσκολες εργασίες.
- Βελτιστοποιημένη ζώνη ροπής, μεγιστοποιώντας τη διάρκεια ζωής και την ένταση της ροπής σε ακραίες εφαρμογές



## EXTREME





	ΚΩΔΙΚΟΣ	BARCODE	ΙΣΧΥΣ	ΠΕΡΙΓΡΑΦΗ	MASTERPACK	ΤΙΜΗ ΜΕ ΦΠΑ
<b>ΕΡΓΑΛΕΙΑ ΧΩΡΙΣ ΜΠΑΤΑΡΙΑ ΚΑΙ ΦΟΡΤΙΣΤΗ</b>						
	DCD706N-XJ <b>BRUSHLESS</b>	5035048709931	12V	12V XR BRUSHLESS ΚΡΟΥΣΤΙΚΟ ΔΡΑΠΑΝΟΚΑΤΣΑΒΙΔΟ Απόδοση ισχύος 250W, Ταχύτητα άνευ φορτίου 0-425 / 0-1500 στροφές/λεπτό, Κρούσεις ανά λεπτό 0-7225/0-25500brm, Μέγ.ικανότητα διάτρησης [ Ξύλο ] 20mm, Μέγ.ικανότητα διάτρησης [ Μέταλλο ] 10mm, Μέγ.ικανότητα διάτρησης [ Μπετόν ] 10mm, Βάρος 0.95kg. Παραδίδεται χωρίς μπαταρία & φορτιστή	8	159,00 €
	DCF601N-XJ <b>BRUSHLESS</b>	5035048731802	12V	12V XR BRUSHLESS ΚΟΜΠΑΚΤ ΚΑΤΣΑΒΙΔΙ Ταχύτητα άνευ φορτίου (RPM) 0-1100, Κρούσεις ανά λεπτό (BPM) N/A 0-3600, Ροπή (Nm) 8. Παραδίδεται χωρίς μπαταρία και φορτιστή	8	159,00 €
	DCF801N-XJ <b>BRUSHLESS</b>	5035048709993	12V	12V XR BRUSHLESS ΠΑΛΜΙΚΟ ΚΑΤΣΑΒΙΔΙ 33mm πιο κοντό από τα εργαλεία προηγούμενης γενιάς, σας επιτρέπει την πρόσβαση σε ακόμα μικρότερους χώρους, 3 ταχύτητες, 20% περισσότερο χρόνο λειτουργίας, 'Drop and Load' υποδοχάς μύτης για χειρισμό με το ένα χέρι, Βάρος 0.9kg. Παραδίδεται χωρίς μπαταρία και φορτιστή	2	154,00 €
	DCF902N-XJ <b>BRUSHLESS</b>	5035048731819	12V	12V XR BRUSHLESS 3/8" ΜΠΟΥΛΟΝΟΚΛΕΙΔΟ Απόδοση ισχύος 200W, Ταχύτητα άνευ φορτίου 0-2850/0-1000/0-2850 στροφές/λεπτό, Κρούσεις ανά λεπτό 0-3600brm, Βάρος 0.80kg.	8	159,00 €
	DCS312N-XJ <b>BRUSHLESS</b>	5035048732656	12V	12V XR BRUSHLESS ΣΕΓΑΤΣΑ Ταχύτητα άνευ φορτίου 0-2800, Μέγιστη ικανότητα κοπής (PVC) 90mm, Βάρος 1.38kg, Περιστρεφόμενος σφικτήρας λεπίδας για γρήγορη και εύκολη αλλαγή, Φωτισμός LED για βελτιωμένη ορατότητα της γραμμής κοπής, Μεταβλητή ταχύτητα και διακόπτης κλειδώματος Παραδίδεται χωρίς μπαταρία & φορτιστή	5	203,00 €
	DCL510N-XJ <b>BRUSHLESS</b>	5035048296745	12V	12V XR ΚΟΜΠΑΚΤ LED ΦΑΚΟΣ Η κεφαλή του φακού μπορεί να περιστραφεί 180° οριζοντίως και 180° καθέτως με κασάνια, Διαθέτει γάντζο ζώνης, μαγνητική βάση ή στέκεται από μόνος του, Ισχύς φωτός 130.0 lm. Παραδίδεται χωρίς μπαταρία & φορτιστή.	3	72,00 €
	DCD991NT-XJ	5035048644584	18V	18V XR ΔΡΑΠΑΝΟΚΑΤΣΑΒΙΔΟ ΧΩΡΙΣ ΜΠΑΤΑΡΙΑ ΚΑΙ ΦΟΡΤΙΣΤΗ Πανίσχυρο δραπανοκατσαβίδο 3 ταχυτήτων, το πιο δυνατό της σειράς 18V XR Li-Ion με εργονομικό σχεδιασμό και 11 θέσεις ροπής για μέγιστη ακρίβεια κατά το βίδωμα. Μέγιστη ροπή: 95 Nm. Ταχύτητα χωρίς φορτίο: 2000 rpm. Μέγιστη ικανότητα διάτρησης: Δομικά υλικά – 13 mm, Ξύλο – 50 mm, Μέταλλο – 13 mm. Βάρος: 1,5 kg. Παραδίδεται σε θήκη TSTAK.	1	365,00 €









	ΚΩΔΙΚΟΣ	BARCODE	ΙΣΧΥΣ	ΠΕΡΙΓΡΑΦΗ	MASTERPACK	ΤΙΜΗ ΜΕ ΦΠΑ
<b>ΚΙΤ ΜΕ ΕΡΓΑΛΕΙΑ</b>						
	DCK2062L2T-QW <b>BRUSHLESS</b>	5035048706312	18V	18V XR ΚΙΤ ΜΕ ΕΡΓΑΛΕΙΑ BRUSHLESS - 2 X 3,0Ah Το κιτ περιέχει τα εξής: Συμπαγές κρουστικό δραπανοκατσαβίδο χωρίς ψήκτρες, Παλμικό Κατσαβίδι χωρίς Ψήκτρες, Εργαλειοθήκη TSTAK II.	1	509,00 €
	DCK2111L2T-QW <b>BRUSHLESS</b>	5035048714195	12V	12V XR ΚΙΤ ΜΕ ΕΡΓΑΛΕΙΑ BRUSHLESS - 2 X 3,0Ah Το κιτ περιέχει τα εξής: Υπό-συμπαγές κρουστικό δραπανοκατσαβίδο χωρίς ψήκτρες, Υπό-συμπαγές παλμικό κατσαβίδι χωρίς ψήκτρες, Μπαταρίες 3,0Ah, Φορτιστή πολλαπλών τάσεων, Εργαλειοθήκη TSTAK II.	1	422,00 €
	DCK266P2-QW <b>BRUSHLESS</b>	5035048488652	18V	18V XR ΚΙΤ ΜΕ ΕΡΓΑΛΕΙΑ BRUSHLESS - 2 X 5,0Ah Το κιτ περιέχει τα εξής: Συμπαγές κρουστικό δραπανοκατσαβίδο, Παλμικό κατσαβίδι, Εργαλειοθήκη Tough System.	1	541,00 €
	DCK276P3T-QW	5054905295967	18V 5Ah	18V XR 5,0Ah ΚΙΤ ΜΕ ΕΡΓΑΛΕΙΑ 1 x DCD996 18V XR Premium BL HDD 1x DCF887 18V XR 3 Speed BL Παλμικό Κατσαβίδι 3 x DCB184 Μπαταρίες 5,0Ah 1x DCB115 XR Li-Ion Φορτιστή Πολλαπλών Τάσεων 1x Εργαλειοθήκη TSTAK VI	1	759,00 €
<b>ΣΕΓΕΣ - ΣΕΓΑΤΣΕΣ</b>						
	DCS388T2-QW <b>BRUSHLESS</b>	5035048645741	54V <b>XR</b> FLEXVOLT ADVANTAGE	ΣΕΓΑΤΣΑ BRUSHLESS XR FLEXVOLT 54V ΜΕ 2 ΜΠΑΤΑΡΙΕΣ 54V/18V ΙΟΝΤΩΝ ΛΙΘΙΟΥ 6,0Ah ΚΑΙ ΘΗΚΗ ΜΕΤΑΦΟΡΑΣ Κινητήρας χωρίς ψήκτρες και μπαταρία 54V XR FLEXVOLT, που προσφέρει την απόδοση ενός εργαλείου με καλώδιο. Διαθέτει έξυπνη σκανδάλη με μεταβλητό έλεγχο ταχύτητας και διακόπτη ασφαλείας απενεργοποίησης και γρήγορη, χωρίς κλειδί, αλλαγή λεπίδας με μοχλό. Ο σφικτήρας λεπίδας 2 θέσεων επιτρέπει την κοπή στο ίδιο επίπεδο και παρέχει μεγαλύτερη ευελιξία. Έχει ρυθμιζόμενο πέλμα με ανοιχτό πάνω μέρος για υψηλή σταθερότητα και καλύτερη ορατότητα της λεπίδας κατά την κοπή.	1	851,00 €
	DCS438E2T-QW <b>BRUSHLESS</b>	5035048739525	18V	XR ΔΙΣΚΟΠΡΙΟΝΟ 76 MM POWERSTACK KIT Κινητήρας χωρίς ψήκτρες 18V για μέγιστη ανθεκτικότητα, υψηλή απόδοση και κορυφαία επίπεδα ισχύος στην κατηγορία του. Είναι το καλύτερο στην κατηγορία βάθους κοπής 22 mm για μεγαλύτερη ευελιξία εφαρμογής. Η κίνηση του τροχού προς τα εμπρός και προς τα πίσω εξασφαλίζει γρήγορες και απλές αλλαγές στην κατεύθυνση του τροχού, επιτρέποντας στον χρήστη να απομακρύνει τυχόν σπινθηρισμούς κατά την εργασία σε κλειστούς χώρους. Η μπαταρία προσφέρει μεγαλύτερη άνεση στην εφαρμογή, χωρίς να εμποδίζει τον καρπό του. Έχει ρυθμιζόμενο προστατευτικό για γρήγορες προσαρμογές χωρίς εργαλεία ανάλογα με τις εφαρμογές και τις προτιμήσεις του χρήστη. Το LED τροχού φωτίζει το αντικείμενο εργασίας για αυξημένη ορατότητα σε σκοτεινά σημεία εργασίας ή περιορισμένους χώρους εργασίας. Το Tool Connect™ Chip Rocket επιτρέπει ασύρματη παρακολούθηση και διαχείριση των εργαλείων 18V μέσω εφαρμογής. Η σύνδεση με κορδόνι προστατεύει τον χρήστη και το εργαλείο από τυχόν πτώσεις κατά την εργασία από ψηλά.	1	477,00 €

ΕΡΓΑΛΕΙΑ ΜΕ ΜΠΑΤΑΡΙΑ XR ΛΙΘΙΟΥ **18V XR**

## ΠΙΣΤΟΛΕΤΑ

	ΚΩΔΙΚΟΣ	BARCODE	ΙΣΧΥΣ	ΠΕΡΙΓΡΑΦΗ	MASTERPACK	ΤΙΜΗ ΜΕ ΦΠΑ
	DCH133M1-QW <b>BRUSHLESS</b>	5035048664599	18V	18V XR 2.0G 2.6J BRUSHLESS ΠΙΣΤΟΛΕΤΟ SDS-PLUS 26mm 3ΩΝ ΛΕΙΤΟΥΡΓΙΩΝ, Κρουστική Ενέργεια 2.6J, Ταχύτητα χωρίς φορτίο 0-1550 στροφές/λεπτό, Κρούσεις ανά λεπτό 0-5680bpm, Μέγ.ικανότητα διάτρησης [Μπετόν] 26mm, Μέγ.ικανότητα διάτρησης [Τρυπάνι πυρίνη] 50mm, Μέγ.ικανότητα διάτρησης [Ξύλο] 30mm, Μέγ.ικανότητα διάτρησης [Μέταλλο] 13mm, Βάρος 2.3kg, Περιλαμβάνει: 1 x 4.0Ah 18V XR Li-Ion μπαταρία με φωτεινή ένδειξη, Πολυφορτιστή XR, Πλευρική λαβή πολλαπλών θέσεων, Ανθεκτική θήκη μεταφοράς	2	379,00 €
	DCH253M2-QW <b>PERFORM PROTECT</b>	5035048439104	18V	18V XR 3.1KG ΠΙΣΤΟΛΕΤΟ SDS-PLUS 24mm Κρουστική Ενέργεια 2.1J, Ταχύτητα χωρίς φορτίο 0-1150 rpm, Μέγ.ικανότητα διάτρησης (Μπετόν) 24.0 χιλ., Μέγ.ικανότητα διάτρησης (Μέταλλο) 13.0 χιλ., Μέγ.ικανότητα διάτρησης (Ξύλο) 26.0 χιλ., Συμβατότητα με σύστημα σκόνης, Βάρος 2.5kg. Περιλαμβάνει: Πλευρική λαβή πολλαπλών θέσεων, 2 x 4.0Ah XR Li-Ion μπαταρίες, Πολυφορτιστή, Εργαλειοθήκη TSTAK	1	582,00 €
	DCH273P2T-QW <b>PERFORM PROTECT</b> <b>ΚΑΙΝΟΤΟΜΙΑ</b>	5035048559994	18V	18V XR BRUSHLESS ΠΙΣΤΟΛΕΤΟ Ισχυρό, LED με λειτουργία που βελτώνει την ορατότητα στην εργασία σε σκοτεινά σημεία, Perform & Protect: με τα χαμηλότερα επίπεδα κραδασμών 6.6m/s <sup>2</sup> στην κατηγορία του για πιο ξεκούραστη εργασία, Κρουστική Ενέργεια 2.1J, Μέγ.ικανότητα διάτρησης (Μπετόν) 24.0 χιλ., Μέγ.ικανότητα διάτρησης (Μέταλλο) 13.0 χιλ., Μέγ.ικανότητα διάτρησης (Ξύλο) 26.0 χιλ., Ταχύτητα χωρίς φορτίο 0-1100 rpm, Βάρος 2.5kg. Περιλαμβάνει: Πλευρική λαβή πολλαπλών θέσεων, Γάντζος ζώνης, 2 x 5.0Ah XR Li-Ion μπαταρίες, Πολυφορτιστή, Εργαλειοθήκη TSTAK	1	743,00 €
	DCH274P2-QW <b>BRUSHLESS</b> <b>PERFORM PROTECT</b>	5035048556528	18V	18V XR 3.0KG 2.1J ΚΡΟΥΣΤΙΚΟ ΠΙΣΤΟΛΕΤΟ SDS-PLUS 24mm ΜΕ ΑΥΤΟΜΑΤΟ ΤΣΟΚ, Κρουστική ενέργεια 2.1J, Ταχύτητα χωρίς φορτίο 0-1100 στροφές/λεπτό, Κρούσεις 0-4600bpm, Αποδ. ισχύς 400W, Βάρος 2.7kg, Περιλαμβάνει: XR Πολυφορτιστή, Γάντζο ζώνης, Πλευρική λαβή πολλαπλών θέσεων, Τσοκ ταχείας αλλαγής SDS-PLUS, Αυτόματο τσοκ 3 οιαγόνων 13mm ταχείας αλλαγής, 2 x 5.0Ah 18V R Li-Ion μπαταρίες, Ανθεκτική θήκη μεταφοράς	1	787,00 €
	DCH172P2-QW <b>BRUSHLESS</b>	5035048741931	18V	ΠΙΣΤΟΛΕΤΟ XR 18V SDS-PLUS 1,4 J BRUSHLESS ΜΕ 2 ΜΠΑΤΑΡΙΕΣ ΙΟΝΤΩΝ ΛΙΘΙΟΥ 5,0Ah ΚΑΙ ΘΗΚΗ ΜΕΤΑΦΟΡΑΣ ΤΣΤΑΚ Κινητήρας XR 18V με τεχνολογία χωρίς ψήκτρεις που παρέχει μεγαλύτερο χρόνο λειτουργίας και ανθεκτικότητα. Εργαλείο της σειράς PERFORM & PROTECT™ προσφέρει το χαμηλότερο επίπεδο κραδασμών 8,8 m/s <sup>2</sup> ελαχιστοποιώντας την καταπόνηση του χρήστη. Ο εξαιρετικά συμπαγής, ελαφρύς και εργονομικός σχεδιασμός παρέχει μεγαλύτερη άνεση στον χρήστη. Διαθέτει φωτεινό λευκό φως LED με δυνατότητα καθυστέρησης για βελτιωμένη ορατότητα και λειτουργικότητα.	1	528,00 €
	DCH172E2T-QW <b>BRUSHLESS</b>	5035048790182	18V	18V XR ΚΟΜΠΑΚΤ ΚΡΟΥΣΤΙΚΟ ΔΡΑΠΑΝΟΚΑΤΣΑΒΙΔΟ BRUSHLESS 16 MM SDS-PLUS - 2 X POWERSACK Κινητήρας χωρίς ψήκτρεις 18V για υψηλό χρόνο λειτουργίας και περιορισμένες ανάγκες συντήρησης. Κρουστική ενέργεια: 1,4J, Κρούσεις ανά λεπτό: 0-4980 bpm. Ταχύτητα χωρίς φορτίο: 0-1060 rpm. Ιδανικό για τη διάνοιξη αγκυρίων και οπών στερέωσης σε σκυρόδεμα, τούβλα και τοιχοποιία από 4 mm έως 16 mm. Εργαλείο της σειράς PERFORM & PROTECT™, το καλύτερο στην κατηγορία του ως προς τους κραδασμούς, με επίπεδα κραδασμών στα 8,8 m/s <sup>2</sup> , ελαχιστοποιώντας την καταπόνηση του χρήστη. Έχει σημεία πρόσδεσης για κορδόνι. Διαθέτει φωτεινό λευκό LED με δυνατότητα καθυστέρησης, που ενισχύει την ορατότητα.	1	495,00 €
<b>ΔΡΑΠΑΝΟΚΑΤΣΑΒΙΔΑ</b>						
	DCD996P2-QW <b>XRP</b>	5035048644492	18V	18V XR BRUSHLESS ΚΡΟΥΣΤΙΚΟ ΔΡΑΠΑΝΟΚΑΤΣΑΒΙΔΟ Μέγ.Ροπή (Hard) 95Nm, Αποδιδόμενη ισχύς 820W, Ταχύτητα χωρίς φορτίο 0-450/1300/2000 στροφές/λεπτό, Κρούσεις ανά λεπτό 0-8600/25500/38250bpm, Ικανότητα τσοκ 1.5-13mm, Μέγ.ικανότητα διάτρησης [Ξύλο] 55mm, Μέγ.ικανότητα διάτρησης [Μέταλλο] 15mm, Μέγ.ικανότητα διάτρησης [Δομικά υλικά] 16mm, Βάρος 2.1kg, Περιλαμβάνει: 2 x 5.0Ah 18V XR Li-Ion μπαταρίες, Πολυφορτιστή XR, Κλιπ ζώνης, Μαγνητικό Αντάπτορα, Πλευρική λαβή πολλαπλών θέσεων, Ανθεκτική θήκη μεταφοράς TSTAK	2	622,00 €
	DCD996P3-QW <b>XRP</b>	5035048667125	18V	18V LI-ION XR ΔΡΑΠΑΝΟΚΑΤΣΑΒΙΔΟ Μέγιστη ροπή 95 Nm, Αποδιδόμενη ισχύς 830W, Ταχύτητα χωρίς φορτίο 0-450/1300/2000 στρ./λεπτό, Κρούσεις ανά λεπτό 0-8600/25500/38250 bpm, Ικανότητα τσοκ 1.5-13 χιλ., Μέγ.ικανότητα διάτρησης [ Ξύλο ] 55 χιλ., Μέγ.ικανότητα διάτρησης [ Μέταλλο ] 15 χιλ., Μέγ.ικανότητα διάτρησης [ Δομικά υλικά ] 16 χιλ., Βάρος 2.1kg. Περιλαμβάνει: Περιλαμβάνει: 3 x 5.0Ah 18V XR Li-Ion μπαταρίες, Πολυφορτιστή XR, Ανθεκτική θήκη μεταφοράς	2	733,00 €



	ΚΩΔΙΚΟΣ	BARCODE	ΙΣΧΥΣ	ΠΕΡΙΓΡΑΦΗ	MASTERPACK	ΤΙΜΗ ΜΕ ΦΠΑ
	DCH254M2-QW <b>BRUSHLESS</b>	5035048439135	18V	18V XR ΚΡΟΥΣΤΙΚΟ ΔΡΑΠΑΝΟΚΑΤΣΑΒΙΔΟ ΜΕ QCC 24 MM SDS-PLUS - 2 X 4,0Ah Ιδανικό για τη διάνοιξη αγκυρίων και οπών στερέωσης σε σκυρόδεμα, τούβλα και τοιχοποιία από 4 mm έως 24 mm. Προσφέρει λειτουργία διακοπής περιστροφής για ελαφριά σμίλευση σε γύψο, πλακάκια και σοβά και λειτουργία διακοπής κρούσης για περιστροφική διάτρηση μόνο σε ξύλο και μέταλλο. Τσοκ SDS-PLUS ταχείας ασφαλίστης, χωρίς κλειδί για εύκολη εναλλαγή μεταξύ εφαρμογών κρουστικού ή σκαπτικού και για εφαρμογές κρουστικού και σκαπτικού μαζί. Εργαλείο της σειράς PERFORM & PROTECT™, το καλύτερο στην κατηγορία του ως προς τους κραδασμούς, με επίπεδα κραδασμών στα 6,6 m/s <sup>2</sup> , ελαχιστοποιώντας την καταπόνηση του χρήστη και μεγιστοποιώντας τις περιόδους λειτουργίας. Μπαταρία ιόντων λιθίου 4,0Ah 18V, που προσφέρει υψηλή απόδοση, μεγάλη διάρκεια ζωής και μέγιστο χρόνο λειτουργίας. Διαθέτει φωτεινό λευκό LED με δυνατότητα καθυστέρησης που ενισχύει την ορατότητα.	1	665,00 €
	DCH263P1-QW <b>BRUSHLESS</b>	5035048709078	18V	18V XR ΚΡΟΥΣΤΙΚΟ ΔΡΑΠΑΝΟΚΑΤΣΑΒΙΔΟ BRUSHLESS 28 MM SDS-PLUS - 1 X 5,0Ah Κινητήρας χωρίς ψήκτρεις με μπαταρία ιόντων λιθίου υψηλής χωρητικότητας XR 5,0Ah 18V. Ιδανικό για τη διάνοιξη αγκυρίων και οπών στερέωσης σε σκυρόδεμα, τούβλα και τοιχοποιία από 4 mm έως 28 mm. Προσφέρει λειτουργία διακοπής περιστροφής για ελαφριά σμίλευση σε γύψο, πλακάκια και σοβά και λειτουργία διακοπής κρούσης για περιστροφική διάτρηση μόνο σε ξύλο και μέταλλο. Εργαλείο της σειράς PERFORM & PROTECT™ προσφέρει χαμηλά επίπεδα κραδασμών στα 9,1 m/s <sup>2</sup> , ελαχιστοποιώντας την καταπόνηση του χρήστη. Διαθέτει συμπαγή, ελαφρύ και εργονομικό σχεδιασμό για βελτιωμένη άνεση και υποστήριξη κατά τη διάρκεια παρατεταμένων περιόδων λειτουργίας και Φωτεινό λευκό LED με δυνατότητα καθυστέρησης που ενισχύει την ορατότητα.	1	406,00 €







	ΚΩΔΙΚΟΣ	BARCODE	ΙΣΧΥΣ	ΠΕΡΙΓΡΑΦΗ	MASTERPACK	ΤΙΜΗ ΜΕ ΦΠΑ
<b>ΔΡΑΠΑΝΟΚΑΤΣΑΒΙΔΑ</b>						
	DCD776C2-QW	5035048444528	18V	18V XR ΚΟΜΠΑΚΤ ΚΡΟΥΣΤΙΚΟ ΔΡΑΠΑΝΟΚΑΤΣΑΒΙΔΟ Λευκός LED φωτισμός με λειτουργία χρονοκαθυστέρησης για καλύτερη ορατότητα και λειτουργικότητα, Εργονομική λαβή, Μέγ.ικανότητα διάτρησης ( Ξύλο ) 30.0 χιλ., Μέγ.ικανότητα διάτρησης ( Μέταλλο ) 13.0 χιλ., Μέγ. ικανότητα διάτρησης ( Δομικά υλικά ) 13.0 χιλ., Μέγιστη ροπή 42Nm, Ταχύτητα χωρίς φορτίο 0-450/1500 rpm, Ταχύτητα κρούσης χωρίς φορτίο 0-450/1500 rpm, Κρούσεις ανά λεπτό 0-7650/25500 bpm, 2 ταχύτητες, Βάρος 1.3kg. Περιλαμβάνει: 2 x 1.3Ah XR Li-Ion μπαταρίες, Πολυφορτιστή, Εργαλειοθήκη TSTAK	1	218,00 €
	DCD776C3-QW	5035048480052	18V	18V XR ΚΟΜΠΑΚΤ ΚΡΟΥΣΤΙΚΟ ΔΡΑΠΑΝΟΚΑΤΣΑΒΙΔΟ Λευκός LED φωτισμός με λειτουργία χρονοκαθυστέρησης για καλύτερη ορατότητα και λειτουργικότητα, Εργονομική λαβή, Μέγ.ικανότητα διάτρησης ( Ξύλο ) 30.0 χιλ., Μέγ.ικανότητα διάτρησης ( Μέταλλο ) 13.0 χιλ., Μέγ. ικανότητα διάτρησης ( Δομικά υλικά ) 13.0 χιλ., Μέγιστη ροπή 42Nm, Ταχύτητα χωρίς φορτίο 0-450/1500 rpm, Ταχύτητα κρούσης χωρίς φορτίο 0-450/1500 rpm, Κρούσεις ανά λεπτό 0-7650/25500 bpm, 2 ταχύτητες, Βάρος 1.3kg. Περιλαμβάνει: 3 x 1.3Ah XR Li-Ion μπαταρίες, Πολυφορτιστή, Εργαλειοθήκη TSTAK	1	253,00 €
	DCD778S2T-QW	5035048664971	18V	18V XR BRUSHLESS ΚΡΟΥΣΤΙΚΟ ΔΡΑΠΑΝΟΚΑΤΣΑΒΙΔΟ 2 X 1.5Ah, Μέγ. Ροπή 65Nm, Τσοκ 13mm χωρίς κλειδί με αυτόματο κλειδί αζονα για γρήγορη αλλαγή εξαρτημάτων με το ένα χέρι, Επιλογή δύο ταχυτήτων, ρυθμιζόμενες στροφές και διακόπτης αντίστροφης λειτουργίας, Εργονομική λαβή, Αποδιδόμενη ισχύς 340W, Ικανότητα τσοκ 1.5-13mm, Μέγ.ικανότητα διάτρησης [ Ξύλο ] 30mm, Μέγ.ικανότητα διάτρησης [ Μέταλλο ] 13mm, Μέγ. ικανότητα διάτρησης [ Δομικά υλικά ] 13mm, Βάρος 1.5kg, Περιλαμβάνει: Πολυφορτιστή XR, 2 x 1.5Ah 18V XR Li-Ion μπαταρίες, Ανθεκτική θήκη μεταφοράς	2	270,00 €
	DCD796D2-QW	5035048616215	18V	18V XR BRUSHLESS ΚΡΟΥΣΤΙΚΟ ΔΡΑΠΑΝΟΚΑΤΣΑΒΙΔΟ 2 ταχύτητες χωρίς φορτίο 0-550 / 2000 στροφές/λεπτό, Αποδιδόμενη ισχύς 460W, Μέγιστη ροπή 70Nm, Κρούσεις ανά λεπτό 0-9350/34000bpm, Ικανότητα τσοκ 1.5-13mm, Βάρος 1.8kg, Περιλαμβάνει: Πολυφορτιστή XR, Κλιπ ζώνης, Μαγνητικό στήριγμα μίτης, 2 x 2.0Ah 18V XR Li-Ion μπαταρίες με φωτεινή ένδειξη, Ανθεκτική θήκη μεταφοράς TSTAK	2	378,00 €
	DCD709L2T-QW	5035048709689	18V	18V XR BRUSHLESS ΚΡΟΥΣΤΙΚΟ ΔΡΑΠΑΝΟΚΑΤΣΑΒΙΔΟ Πλαστικό τσοκ 13mm, Φωτισμός LED, Γάντζος ζώνης, Ευκολία στη χρήση, Ροπή 65Nm, 2 ταχύτητες, Ταχύτητα χωρίς φορτίο 0-450rpm / 0-1650 στροφές/λεπτό, Εργονομική λαβή, Βάρος 1.15kg, Περιλαμβάνει: 2 x 3.0Ah 18V XR Li-Ion μπαταρίες, Φορτιστή, θήκη μεταφοράς	2	402,00 €

	ΚΩΔΙΚΟΣ	BARCODE	ΙΣΧΥΣ	ΠΕΡΙΓΡΑΦΗ	MASTERPACK	ΤΙΜΗ ΜΕ ΟΠΑ
	DCD795M2-QW	5035048411063	18V	18V XR BRUSHLESS ΚΡΟΥΣΤΙΚΟ ΔΡΑΠΑΝΟΚΑΤΣΑΒΙΔΟ Φωτισμός LED, Εργονομική λαβή, Μέγ.ικανότητα διάτρησης ( Ξύλο ) 38.0 χιλ., Μέγ. ικανότητα διάτρησης ( Μέταλλο ) 13.0 χιλ., Μέγ. ικανότητα διάτρησης ( Δομικά υλικά ) 13.0 χιλ., Μέγιστη ροπή 60Nm, Ταχύτητα χωρίς φορτίο 0-600/2000 rpm, Κρούσεις ανά λεπτό 0-10200/34000 bpm, Ταχύτητα κρούσης χωρίς φορτίο 0-600/2000 rpm, 2 ταχύτητες, Τσोक 13χιλ., Βάρος 1.3kg. Περιλαμβάνει: Γάντζο ζώνης, Μαγνητικό υποδοχέα μύτης, 2 x 4.0Ah XR Li-Ion μπαταρίες, Φορτιστή, Εργαλειοθήκη TSTAK	2	437,00 €
	DCD796P2-QW	5035048616628	18V	18V XR BRUSHLESS ΚΡΟΥΣΤΙΚΟ ΔΡΑΠΑΝΟΚΑΤΣΑΒΙΔΟ 2 ταχύτητες χωρίς φορτίο 0-550 / 2000 στροφές/λεπτό, Αποδιδόμενη ισχύς 460W, Μέγιστη ροπή 70Nm, Κρούσεις ανά λεπτό 0-9350/34000bpm, Ικανότητα τσοκ 1.5-13mm, Βάρος 1.8kg, Περιλαμβάνει: Πολυφορτιστή XR, Κλιπ ζώνης, Μαγνητικό στήριγμα μύτης, 2 x 5.0Ah 18V XR Li-Ion μπαταρίες με φωτεινή ένδειξη, Ανθεκτική θήκη μεταφοράς TSAK	2	481,00 €
	DCD709P2T-QW <b>BRUSHLESS</b>	5035048737187	18V	18V XR ΚΡΟΥΣΤΙΚΟ ΔΡΑΠΑΝΟΚΑΤΣΑΒΙΔΟ BRUSHLESS & 2 x 5,0Ah Τσοκ 175 mm. Έλεγχος ροπής 15 θέσεων. Ροπή: 65 Nm. Ταχύτητες: 2. Ταχύτητα χωρίς φορτίο: 0-450rpm / 0-1650 rpm. Διαθέτει τεχνολογία χωρίς ψήκτες, φωτισμό LED, Γάντζο ζώνης και εργονομική λαβή για ευκολία στη χρήση. Βάρος: 1,15 kg. Περιλαμβάνει: 2 x 5,0 Ah 18V XR Li-Ion μπαταρίες, Φορτιστή, Θήκη μεταφοράς.	1	448,00€
	DCD776D2T-QW	5054905243920	18V	18V XR ΚΟΜΠΑΚΤ ΚΡΟΥΣΤΙΚΟ ΔΡΑΠΑΝΟΚΑΤΣΑΒΙΔΟ & 2 x 2,0Ah Μέγιστη ροπή: 42 Nm. Ταχύτητες: 2. Ταχύτητα χωρίς φορτίο: 0-450/1500 rpm. Κρούσεις ανά λεπτό: 0-7650/25500 bpm. Μέγιστη ικανότητα διάτρησης: Δομικά υλικά – 13 mm, Ξύλο – 30 mm, Μέταλλο – 13 mm. Διαθέτει εργονομική λαβή και λευκό LED φωτισμό με λειτουργία χρονοκαθυστέρησης για καλύτερη ορατότητα και λειτουργικότητα. Βάρος: 1,3 kg. Περιλαμβάνει: 2 x 2,0Ah XR Li-Ion μπαταρίες, Φορτιστή, Εργαλειοθήκη TSTAK.	1	238,00€
	DCD805E2T-QW <b>BRUSHLESS</b>	5035048788271	18V	18V XR BRUSHLESS ΚΟΜΠΑΚΤ ΚΡΟΥΣΤΙΚΟ ΔΡΑΠΑΝΟΚΑΤΣΑΒΙΔΟ & 2 ΜΠΑΤΑΡΙΕΣ POWERSTACK Το πιο σύγχρονο κρουστικό δραπανοκατσαβίδο, ένα συμπαγές εργαλείο μήκους 177 mm με εργονομικό σχεδιασμό, για μεγαλύτερη διάρκεια χρήσης. Ταχύτητες: 2. Ρυθμίσεις ροπής: 15. Μέγιστη ροπή: 90 Nm. Ταχύτητα χωρίς φορτίο: 2000 rpm. Κρούσεις ανά λεπτό: 34000 bpm. Μέγιστη ικανότητα διάτρησης: Δομικά υλικά – 13 mm, Ξύλο – 55 mm, Μέταλλο – 13mm. Διαθέτει γάντζο ζώνης και μαγνήτη για την αποφυγή χαμένων αξεσουάρ. Βάρος: 1,34 kg. Περιλαμβάνει: 2 μπαταρίες POWERSTACK, Φορτιστή, Εργαλειοθήκη TSTAK.	1	458,00€
	DCD805NT-XJ <b>BRUSHLESS</b>	5035048750230	18V	18V XR BRUSHLESS ΚΟΜΠΑΚΤ ΚΡΟΥΣΤΙΚΟ ΔΡΑΠΑΝΟΚΑΤΣΑΒΙΔΟ Το πιο σύγχρονο κρουστικό δραπανοκατσαβίδο, ένα συμπαγές εργαλείο μήκους 177 mm με εργονομικό σχεδιασμό, για μεγαλύτερη διάρκεια χρήσης. Ταχύτητες: 2. Ρυθμίσεις ροπής: 15. Μέγιστη ροπή: 90 Nm. Ταχύτητα χωρίς φορτίο: 2.000 rpm. Ταχύτητα χωρίς φορτίο: 2000 rpm. Κρούσεις ανά λεπτό: 34000 bpm. Μέγιστη ικανότητα διάτρησης: Δομικά υλικά – 13 mm, Ξύλο – 55 mm, Μέταλλο – 13mm. Διαθέτει γάντζο ζώνης και μαγνήτη για την αποφυγή χαμένων αξεσουάρ. Παραδίδεται χωρίς μπαταρία και φορτιστή, σε θήκη TSTAK.	1	241,00 €
	DCD805P2T-QW <b>BRUSHLESS</b>	5035048750063	18V	18V XR BRUSHLESS ΚΟΜΠΑΚΤ ΚΡΟΥΣΤΙΚΟ ΔΡΑΠΑΝΟΚΑΤΣΑΒΙΔΟ & 2 ΜΠΑΤΑΡΙΕΣ Το πιο σύγχρονο κρουστικό δραπανοκατσαβίδο, ένα συμπαγές εργαλείο μήκους 177 mm με εργονομικό σχεδιασμό, για μεγαλύτερη διάρκεια χρήσης. Ταχύτητες: 2. Ρυθμίσεις ροπής: 15. Μέγιστη ροπή: 90 Nm. Ταχύτητα χωρίς φορτίο: 2000 rpm. Κρούσεις ανά λεπτό: 34000 bpm. Μέγιστη ικανότητα διάτρησης: Δομικά υλικά – 13 mm, Ξύλο – 55 mm, Μέταλλο – 13mm. Διαθέτει εργονομικό σχεδιασμό, Γάντζο ζώνης και μαγνήτη για την αποφυγή χαμένων αξεσουάρ. Παραδίδεται σε θήκη TSTAK με 2 μπαταρίες 5,0Ah.	1	483,00 €
	DCD999T1-QW <b>XRP</b>	5035048739730	18V	18V XR XRP ΚΡΟΥΣΤΙΚΟ ΔΡΑΠΑΝΟΚΑΤΣΑΒΙΔΟ FLEXVOLT ADVANTAGE Αποδιδόμενη Ισχύς: 1219W. Μέγιστη ροπή: 112 Nm. Ταχύτητα χωρίς φορτίο: 0-450/1300/2000 στροφές/λεπτό. Κρούσεις ανά λεπτό: 38250 bpm. Ικανότητα τσοκ: 1,5 – 13 mm. Μέγιστη ικανότητα διάτρησης: Δομικά υλικά - 13 mm, Ξύλο - 55 mm, Μέταλλο – 15 mm. Βάρος 1,62 kg. Περιλαμβάνει: 1 x 6,0Ah 18V XR Li-Ion μπαταρία, Πολυφορτιστή XR, Κλιπ ζώνης, Μαγνητικό αντίπατο, Πλευρική λαβή πολλών θέσεων, Ανθεκτική θήκη μεταφοράς TSTAK.	1	554,00 €
	DCD999X1-QW	5035048742921	18V	18V XR XRP ΚΡΟΥΣΤΙΚΟ ΔΡΑΠΑΝΟΚΑΤΣΑΒΙΔΟ FLEXVOLT ADVANTAGE Αποδιδόμενη Ισχύς: 1219W. Μέγιστη ροπή: 112 Nm. Ταχύτητα χωρίς φορτίο: 0-450/1300/2000 rpm. Κρούσεις ανά λεπτό: 38250 bpm. Ικανότητα τσοκ: 1,5 – 13 mm. Μέγιστη ικανότητα διάτρησης: Δομικά υλικά – 13 mm, Ξύλο – 55 mm, Μέταλλο – 15 mm. Βάρος 1,62 kg. Περιλαμβάνει: 1 x 9,0Ah 18V XR Li-Ion μπαταρία, Πολυφορτιστή XR, Κλιπ ζώνης, Μαγνητικό αντίπατο, Πλευρική λαβή πολλών θέσεων, Ανθεκτική θήκη μεταφοράς TSTAK.	1	542,00 €

	ΚΩΔΙΚΟΣ	BARCODE	ΙΣΧΥΣ	ΠΕΡΙΓΡΑΦΗ	MASTERPACK	ΤΙΜΗ ΜΕ ΟΠΑ
<b>ΠΑΛΜΙΚΑ ΚΑΤΣΑΒΙΔΙΑ</b>						
	DCF809L2T-QW	5035048709610	18V	18V XR BRUSHLESS ΚΟΜΠΑΚΤ ΠΑΛΜΙΚΟ ΚΑΤΣΑΒΙΔΙ - 2 X 3AH Μέγ. συνεχής ροπή 190.0 Nm, Ταχύτητα χωρίς φορτίο 0-1000/2800/3250rpm, Κρούσεις ανά λεπτό 0-3200rpm, Συγκράτηση τρυπανιού 6.35mm, Αποδιδόμενη ισχύς 300.0 W, Βάρος 0.96kg. Περιλαμβάνει: Γάντζος ζώνης, 2 X 3.0Ah XR Li-Ion, Πολυφορτιστής, Θήκη μεταφοράς TSTAK	2	406,00 €
	DCF887P2-QW	5035048616079	18V	18V XR BRUSHLESS ΠΑΛΜΙΚΟ ΚΑΤΣΑΒΙΔΙ 2 X 5AH 3x LED «Halo» λυχνίες για καλύτερη ορατότητα του αντικειμένου εργασίας, Μέγ. συνεχής ροπή 205.0 Nm, Πλήθος λειτουργιών 3, Ταχύτητα χωρίς φορτίο 0 - 1000 / 2800 / 3250rpm, Κρούσεις ανά λεπτό 0 - 3800 rpm, Μέγ. Διάμετρος Κοχλία M12, Αποδιδόμενη ισχύς 400.0 W, Βάρος 1.56kg. Περιλαμβάνει: Γάντζος ζώνης, Μαγνητικός υποδοχέας μύτης, 2 X 5.0Ah XR Li-Ion, Πολυφορτιστής, Θήκη TSTAK	2	451,00 €
	DCF809D2T-QW <b>BRUSHLESS</b>	5035048721797	18V	18V XR BRUSHLESS ΠΑΛΜΙΚΟ ΚΑΤΣΑΒΙΔΙ 2 x 2,0Ah Κινητήρας χωρίς ψήκτες για μέγιστη διάρκεια ζωής και σύστημα DROP N LOAD για εργασία με το ένα χέρι. Αποδίδει 190 Nm ροπή για άριστη απόδοση. Έχει μήκος μόλις 131 mm. Βάρος: 1 kg. Περιλαμβάνει: Γάντζος ζώνης, 2 μπαταρίες 2,0Ah, Φορτιστή DCB112, Ανθεκτική θήκη μεταφοράς TSTAK II.	1	320,00 €
	DCF840D2T-QW <b>BRUSHLESS</b>	5035048742532	18V	18V XR BRUSHLESS ΠΑΛΜΙΚΟ ΚΑΤΣΑΒΙΔΙ 2 x 2,0Ah Ελαφρύ, παλμικό κατσαβίδι 18V XR χωρίς ψήκτες. Μέγιστη ροπή 192Nm. Ταχύτητα χωρίς φορτίο: 3200 rpm. Ρυθμίσεις ροπής: 15. Ταχύτητες: 2. Διαθέτει φωτισμό LED και εργονομική λαβή. Περιλαμβάνει: 2 μπαταρίες 2,0Ah, πολυφορτιστή, TSTAK.	1	285,00 €
	DCF840NT-XJ	5035048742525	18V	18V XR BRUSHLESS ΠΑΛΜΙΚΟ ΚΑΤΣΑΒΙΔΙ Ελαφρύ, παλμικό κατσαβίδι 18V XR χωρίς ψήκτες. Μέγιστη ροπή 192Nm. Ταχύτητα χωρίς φορτίο: 3200 rpm. Ρυθμίσεις ροπής: 15. Ταχύτητες: 2. Διαθέτει φωτισμό LED και εργονομική λαβή. Περιλαμβάνει θήκη TSTAK.	1	204,00 €
	DCF850D2T-QW <b>BRUSHLESS</b>	5035048743027	18V	18V XR BRUSHLESS ΠΑΛΜΙΚΟ ΚΑΤΣΑΒΙΔΙ 2 x 2,0Ah Ισχυρό, παλμικό κατσαβίδι μπαταρίας με κινητήρα χωρίς ψήκτες. Έχει μέγιστη ροπή 205 Nm και ταχύτητα χωρίς φορτίο 3250 rpm για βαριές εργασίες. Προσφέρει 3 ρυθμίσεις ταχύτητας και λειτουργία Precision Drive για μέγιστο έλεγχο. Είναι συμβατό με όλες τις μπαταρίες 18V XR & XR FLEXVOLT. Διαθέτει δακτύλιο με LED για φωτισμό κατά την εργασία. Περιλαμβάνει 2 μπαταρίες 2,0Ah σε θήκη TSTAK.	1	360,00 €
	DCF850E1T-QW <b>BRUSHLESS</b>	5035048788288	18V	18V XR BRUSHLESS ΠΑΛΜΙΚΟ ΚΑΤΣΑΒΙΔΙ POWERSTACK Ισχυρό, παλμικό κατσαβίδι μπαταρίας με κινητήρα χωρίς ψήκτες. Έχει μέγιστη ροπή 205 Nm και ταχύτητα χωρίς φορτίο 3250 rpm για βαριές εργασίες. Προσφέρει 3 ρυθμίσεις ταχύτητας και λειτουργία Precision Drive για μέγιστο έλεγχο. Είναι συμβατό με όλες τις μπαταρίες 18V XR & XR FLEXVOLT. Διαθέτει δακτύλιο με LED για φωτισμό κατά την εργασία. Περιλαμβάνει μπαταρία POWERSTACK σε θήκη TSTAK.	1	366,00 €
	DCF850E2T-QW <b>BRUSHLESS</b>	5035048749203	18V	18V XR BRUSHLESS ΠΑΛΜΙΚΟ ΚΑΤΣΑΒΙΔΙ POWERSTACK Ισχυρό παλμικό κατσαβίδι μπαταρίας με κινητήρα χωρίς ψήκτες και ροπή 205 Nm για βαριές εργασίες. Προσφέρει 3 ρυθμίσεις ταχύτητας και λειτουργία Precision Drive για μέγιστο έλεγχο. Διαθέτει δακτύλιο με LED για φωτισμό κατά την εργασία. Παραδίδεται με 2 μπαταρίες POWERSTACK σε θήκη TSTAK.	1	458,00 €
	DCF850P2T-QW <b>BRUSHLESS</b>	5035048743041	18V	18V XR BRUSHLESS ΠΑΛΜΙΚΟ ΚΑΤΣΑΒΙΔΙ POWERSTACK Ισχυρό παλμικό κατσαβίδι μπαταρίας με κινητήρα χωρίς ψήκτες και ροπή 205 Nm για βαριές εργασίες. Προσφέρει 3 ρυθμίσεις ταχύτητας και λειτουργία Precision Drive για μέγιστο έλεγχο. Διαθέτει δακτύλιο με LED για φωτισμό κατά την εργασία. Παραδίδεται με 2 μπαταρίες Li-ion 5,0Ah σε θήκη TSTAK.	1	489,00 €

	ΚΩΔΙΚΟΣ	BARCODE	ΙΣΧΥΣ	ΠΕΡΙΓΡΑΦΗ	MASTERPACK	ΤΙΜΗ ΜΕ ΦΠΑ
<b>ΜΠΟΥΛΟΝΟΚΛΕΙΔΑ</b>						
	DCF880M2-QW	5035048390634	18V	18V XR ΚΟΜΠΑΚΤ ΜΠΟΥΛΟΝΟΚΛΕΙΔΟ Κόμπακτ, ελαφρύς σχεδιασμός για χρήση σε περιορισμένους χώρους, Φωτισμός LED, Εργονομική λαβή, Μέγιστη ροπή 203Nm, Ταχύτητα χωρίς φορτίο 0 - 2300 rpm, Κρούσεις ανά λεπτό 0 - 2700 ipm, Μέγιστη διάμετρος κοχλία M16, Διάσταση και τύπος ακίδας 1/2» Πείρος ασφαλείας, Βάρος 1.62kg. Περιλαμβάνει: Γάντζο ζώνης, 2 x 4.0Ah XR Li-Ion μπαταρίες, Πολυφορτιστής, Εργαλειοθήκη TSTAK	2	513,00 €
	DCF894P2-QW	5035048693674	18V	18V XR BRUSHLESS ΚΟΜΠΑΚΤ ΜΠΟΥΛΟΝΟΚΛΕΙΔΟ ΨΗΛΗΣ ΡΟΠΗΣ 1/2" - 2X 5AH Λευκός LED φωτισμός, Μέγιστη ροπή 447.0 Nm, Ταχύτητα χωρίς φορτίο 0-900/0-2000/0-2000rpm, Κρούσεις ανά λεπτό 3100 ipm, Πλήθος λειτουργιών 3, Διάσταση και τύπος ακίδας 1/2» Πείρος ασφαλείας, Αποδιόδυνη ισχύς 580.0 W, Βάρος 1.5kg. Περιλαμβάνει: 2 X 5.0Ah XR Li-Ion, Πολυφορτιστής, θήκη TSTAK	2	637,00 €
	DCF899HP2-QW <b>BRUSHLESS</b>	5035048548042	18V	XR 18V BRUSHLESS ΜΠΟΥΛΟΝΟΚΛΕΙΔΟ 3 ΤΑΧΥΤΗΤΩΝ Φωτισμός LED, Εργονομική λαβή, Μέγιστη ροπή 950Nm, Ταχύτητα χωρίς φορτίο 0 - 400 / 1200 / 1900 rpm, Κρούσεις ανά λεπτό 0 - 2400 ipm, Μέγιστη διάμετρος κοχλία M20, 3 ταχύτητες, Διάσταση και τύπος ακίδας 1/2» Δακτύλιος Hog Ring, Βάρος 3.3kg. Περιλαμβάνει: 2 x 5.0Ah XR Li-Ion μπαταρίες, Πολυφορτιστής, Εργαλειοθήκη TSTAK	3	737,00 €









	ΚΩΔΙΚΟΣ	BARCODE	ΙΣΧΥΣ	ΠΕΡΙΓΡΑΦΗ	MASTERPACK	ΤΙΜΗ ΜΕ ΦΠΑ
<b>ΓΩΝΙΑΚΟΙ ΤΡΟΧΟΙ</b>						
	DCG409T1-QW <b>PERFORM PROTECT</b> <b>ΚΑΙΝΟΤΟΜΙΑ</b>	5035048738856	18V	18V XR FLEXVOLT ADVANTAGE 125mm ΓΩΝΙΑΚΟΣ ΤΡΟΧΟΣ Εργονομική λαβή, Μέγ. διάμετρος δίσκου 125.0 χιλ., Ταχύτητα χωρίς φορτίο 9000 rpm, Σπείρωμα Άξονα M14, Βάρος 1.8kg. Περιλαμβάνει: Πλευρική λαβή 2 θέσεων, Προφυλακτήρας χωρίς κλειδί, Κλειδί λάμας, Εσωτερικές και εξωτερικές φλάντζες δίσκου, 1 x 6.0Ah XR Li-Ion μπαταρίες, Πολυφορτιστής, Εργαλειοθήκη TSTAK	1	554,00 €
	DCG412M2-QW	5035048390894	18V	18V XR LI-ION ΓΩΝΙΑΚΟΣ ΤΡΟΧΟΣ Εργονομική λαβή, Μέγιστη διάμετρος δίσκου 125.0 χιλ., Ταχύτητα χωρίς φορτίο 8000 rpm, Σπείρωμα Άξονα M14, Perform and Protect, Βάρος 1.9kg. Περιλαμβάνει: Πλευρική λαβή 2 θέσεων, Προφυλακτήρας χωρίς κλειδί, Κλειδί λάμας, Εσωτερικές και εξωτερικές φλάντζες δίσκου, 2 x 4.0Ah XR Li-Ion μπαταρίες, Πολυφορτιστής, Εργαλειοθήκη TSTAK	1	584,00 €
	DCG405P2-QW <b>BRUSHLESS</b>	5035048665527	18V	18V XR ΓΩΝΙΑΚΟΣ ΤΡΟΧΟΣ 125 MM BRUSHLESS - 2 X 5,0Ah Διαθέτει κινητήρα χωρίς ψήκτρες 18V. Το ηλεκτρονικό φρένο σταματά γρήγορα τον τροχό κατά την απελευθέρωση της σκανδάλης. Ο ηλεκτρονικός συμπλέκτης μειώνει το φαινόμενο της αναπήδησης (kickback) σε περίπτωση εμπλοκής ή ακινητοποίησης. Τα πλέγματα των καλυμμάτων περιορίζουν την αναρρόφηση σκόνης μέσω του κινητήρα. Η θήκη από καουτσούκ προσφέρει ενισχυμένη λαβή και άνεση. Η πλευρική λαβή δύο θέσεων προσφέρει μεγαλύτερη άνεση και έλεγχο.	1	494,00 €
	DCG426P2-QW <b>BRUSHLESS</b>	5035048681565	18V	18V XR ΕΥΘΥΣ ΤΡΟΧΟΣ BRUSHLESS - 2 X 5,0Ah Ο κινητήρας 18V χωρίς ψήκτρες εξασφαλίζει βελτιωμένη απόδοση σε απαιτητικές εφαρμογές. Διαθέτει επιλογέα ταχύτητας 3 βημάτων, Έλεγχο ταχύτητας, Διακοπή μεταβλητής ταχύτητας διπλής θέσης, Βελτιωμένο έλεγχο εφαρμογής, Καλύτερη επιφάνεια λαβής, Δακτύλιο μύτης LED, που βελτώνει την ορατότητα του αντικειμένου εργασίας. Το προστατευτικό πλέγματος μειώνει τις επιμιλύσεις του κινητήρα. Έχει ανθεκτική μύτη από καουτσούκ, για μεγαλύτερη άνεση και έλεγχο. Το ρεύμα αέρα διοχετεύεται απομακρυσμένο από τον χρήστη με αποτέλεσμα να βελτιώνεται η άνεση κατά τη χρήση.	1	466,00 €

	ΚΩΔΙΚΟΣ	BARCODE	ΙΣΧΥΣ	ΠΕΡΙΓΡΑΦΗ	MASTERPACK	ΤΙΜΗ ΜΕ ΦΠΑ
<b>ΑΛΟΙΦΑΔΟΡΟΣ</b>						
	DCM849P2-QW <b>BRUSHLESS</b>	5035048714591	18V	18V ΠΕΡΙΣΤΡΟΦΙΚΟΣ ΑΛΟΙΦΑΔΟΡΟΣ Ταχύτητα χωρίς φορτίο 800-2200 στροφές/λεπτό, Μέγιστη διάμετρος δίσκου 125mm, Βάρος 1.9kg, Περιλαμβάνει: 2 x 5Ah 18V XR Li-Ion μπαταρία, Φορτιστή, Κλειδί, Πλαϊνή λαβή, Τσάντα μεταφοράς	2	582,00 €
	DCM848P2-QW	5035048714553	18V	18V ΕΚΚΕΝΤΡΟΣ ΠΕΡΙΣΤΡΟΦΙΚΟΣ ΑΛΟΙΦΑΔΟΡΟΣ Ταχύτητα χωρίς φορτίο 2000-5500 στροφές/λεπτό, Μέγιστη διάμετρος δίσκου 125mm, Βάρος 2.9kg. Περιλαμβάνει: 2 x 5Ah 18V XR Li-Ion μπαταρία, Φορτιστή, Κλειδί, Πλαϊνή λαβή, Τσάντα μεταφοράς	1	623,00 €
<b>ΚΑΤΣΑΒΙΔΙ ΓΥΦΟΣΑΝΙΔΑΣ</b>						
	DCF620D2-QW <b>BRUSHLESS</b>	5035048468586	18V	18V XR LI-ION BRUSHLESS ΚΑΤΣΑΒΙΔΙ ΓΥΦΟΣΑΝΙΔΑΣ 2 X 2.0Ah Κόμπακτ, ελαφριά και εργονομική σχεδίαση καθιστά το εργαλείο εύκολο και άνετο στη χρήση αλλά και πολύ ανθεκτικό στο εργοτάξιο, Σκανδάλη ασφαλείας lock-off για αποτροπή αναπάντεχου καρφώματος, Απεμπλοκή χωρίς κλειδί για περισσότερο χρόνο λειτουργίας, Μήκος Καρφιού 32-63 χιλ., Διάμετρος Καρφιού 1.6 χιλ., Γωνία γεμιστήρα 20.0°, Χωρητικότητα γεμιστήρα 110.0 Καρφιά, Βάρος 2.6kg. Περιλαμβάνει: 2 x 2.0Ah XR Li-Ion μπαταρίες, Πολυφορτιστής, Ανθεκτική θήκη μεταφοράς	3	402,00 €
	DCF620D2K-QW <b>BRUSHLESS</b>	5035048468524	18V	18V XR LI-ION BRUSHLESS 16GA ΚΑΤΣΑΒΙΔΙ ΓΥΦΟΣΑΝΙΔΑΣ 2 x 2,0 Ah Συμπαγή, ελαφριά και εργονομική σχεδίαση που καθιστά το εργαλείο εύκολο και άνετο στη χρήση αλλά και πολύ ανθεκτικό στο εργοτάξιο. Διαθέτει κινητήρα χωρίς ψήκτρες, Σκανδάλη ασφαλείας lock-off για αποτροπή αναπάντεχου καρφώματος, Απεμπλοκή χωρίς κλειδί για περισσότερο χρόνο λειτουργίας, Μήκος Καρφιού: 32 - 63 mm, Διάμετρος Καρφιού: 1,6 mm. Γωνία γεμιστήρα: 20°. Χωρητικότητα γεμιστήρα: 110 Καρφιά. Βάρος: 2,6 kg. Περιλαμβάνει: 2 x 2,0Ah XR Li-Ion μπαταρίες, Πολυφορτιστής, Ανθεκτική θήκη μεταφοράς TSTAK II.	1	437,00 €
	DCF6201-XJ	5035048468692		ΣΥΣΤΗΜΑ ΤΡΟΦΟΔΟΣΙΑΣ (ΓΕΜΙΣΤΗΡΑΣ) ΓΙΑ ΤΟ ΚΑΤΣΑΒΙΔΙ ΓΥΦΟΣΑΝΙΔΑΣ DCF620 Σύστημα γρήγορης τροφοδότησης για μεγαλύτερη ταχύτητα, εύκολο άνοιγμα με μηχανισμό περιστροφής για εργασία σε γωνίες χωρίς κόπο.	1	72,00 €
	DCF620P2-QW <b>BRUSHLESS</b>	5035048548134	18V	18V XR LI-ION BRUSHLESS 16GA ΚΑΤΣΑΒΙΔΙ ΓΥΦΟΣΑΝΙΔΑΣ 2 x 5,0Ah Συμπαγή, ελαφριά και εργονομική σχεδίαση που καθιστά το εργαλείο εύκολο και άνετο στη χρήση αλλά και πολύ ανθεκτικό στο εργοτάξιο. Διαθέτει κινητήρα χωρίς ψήκτρες, Σκανδάλη ασφαλείας lock-off για αποτροπή αναπάντεχου καρφώματος, Απεμπλοκή χωρίς κλειδί για περισσότερο χρόνο λειτουργίας, Μήκος Καρφιού: 32 - 63 mm, Διάμετρος Καρφιού: 1,6 mm. Γωνία γεμιστήρα: 20°. Χωρητικότητα γεμιστήρα: 110 Καρφιά. Βάρος: 2,6 kg. Περιλαμβάνει: 2 x 5,0Ah XR Li-Ion μπαταρίες, Πολυφορτιστής, Ανθεκτική θήκη μεταφοράς TSTAK II.	1	542,00 €
	DCF622P2-QW <b>BRUSHLESS</b>	5035048654774	18V	18V XR BRUSHLESS ΚΑΤΣΑΒΙΔΙ ΓΥΦΟΣΑΝΙΔΑΣ 850W 2 x 5,0Ah Ροπή: 34/11 (Hard/Soft). Ταχύτητα χωρίς φορτίο: 2000 rpm. Διάμετρος: 6,15 mm. Έχει συμπαγή, ελαφριά και εργονομική σχεδίαση που καθιστά το εργαλείο εύκολο και άνετο στη χρήση αλλά και πολύ ανθεκτικό στο εργοτάξιο. Διαθέτει κινητήρα χωρίς ψήκτρες και Κλειδώμα σκανδάλης για γρήγορη και άμεση εργασία. Βάρος: 2 kg. Περιλαμβάνει: 2 x 5,0Ah XR Li-Ion μπαταρίες, Πολυφορτιστής, Ανθεκτική θήκη μεταφοράς TSTAK II.	1	516,00 €









	ΚΩΔΙΚΟΣ	BARCODE	ΙΣΧΥΣ	ΠΕΡΙΓΡΑΦΗ	MASTERPACK	ΤΙΜΗ ΜΕ ΦΠΑ
<b>ΣΕΓΑ-ΣΕΓΑΤΣΑ</b>						
	DCS369M2-QW <b>BRUSHLESS</b>	5035048723173	18V	18V XR BRUSHLESS ΣΕΓΑΤΣΑ ΚΟΜΠΑΚΤ Εύκολη, γρήγορη και χωρίς εργαλείο αλλαγή λεπίδας. Εργονομική λαβή απο καουτσούκ και αυτοκόλλητο που παρέχει άνεση στον χρήστη. Καλύτερη πρόσβαση σε περίπλοκες περιπτώσεις. Καλύτερη ισορροπία και ευκολία χειρισμού λόγω της κεντρικής θέσης του κινητήρα. Διαδρομή χωρίς φορτίο 0-2800 διαδρομές/λεπτό. Μέγ. Ικανότητα κοπής 90mm, Βάρος 1.43kg, Περιλαμβάνει: 2 x 4.0Ah 18V XR Li-Ion μπαταρίες με φωτεινή ένδειξη, XR Πολυφορτιστή, Κασετίνα TSTAK	2	437,00 €
	DCS334P2-QW <b>BRUSHLESS</b>	5035048710661	18V	18V XR BRUSHLESS ΣΕΓΑΤΣΑ Αποδ. ισχύς 400W, Διαδρομή χωρίς φορτίο 0-3200 διαδρομές/λεπτό, Μήκος διαδρομής 26mm, Ικανότητα φαλτοσκοπής 0-45°, Μέγ. ικανότητα κοπής [Ξύλο] 135mm, Μέγ. ικανότητα κοπής [Ατσάλι] 10mm, Βάρος 2.1kg, Περιλαμβάνει: Αντιχαρακτικό κάλυμμα πέλματος, Εξαγωγή σκόνης, 2 x 5.0Ah 18V XR Li-Ion μπαταρίες, Φορτιστή, Ανθεκτική θήκη μεταφοράς	1	694,00 €
	DCS335P2-QW <b>BRUSHLESS</b>	5035048710722	18V	18V XR ΣΕΓΑΤΣΑ BRUSHLESS ΜΕ ΛΑΒΗ ΣΤΟ ΣΩΜΑ - 2 X 5,0Ah Η λειτουργία εκκρεμούς 4 θέσεων ελέγχει την ένταση ή την ομαλότητα των κοπών. Διαθέτει έξυπνη σκανδάλη μεταβλητής ταχύτητας & διακόπτη κλειδώματος για γρήγορες ελεγχόμενες κοπές και αυξημένη ασφάλεια στον χώρο εργασίας. Το γρήγορο και εύκολο πατενταρισμένο σύστημα αλλαγής λεπίδων χωρίς κλειδί δέχεται λεπίδες T-shank. Η μαλακή επένδυση στη λαβή παρέχει πρόσθετη ευκολία στον χρήστη και μειώνει τους κραδασμούς. Ο φουσητήρας σκόνης διατηρεί τη γραμμή κοπής καθαρή από σκόνη και θραύσματα. Ο φακός εργασίας LED φωτίζει την περιοχή εργασίας κατά τη χρήση του δράπανου. Έχει ρυθμιζόμενο πέλμα χωρίς εργαλεία με κάλυμμα κατά των γρατζουνιών που σχηματίζει γωνίες 45° και προς τις 2 κατευθύνσεις.	1	599,00 €
	DCS355M2-QW <b>BRUSHLESS</b>	5035048440995	18V	18V XR ΠΟΛΥΕΡΓΑΛΕΙΟ ΤΑΛΑΝΤΕΥΣΗΣ BRUSHLESS - 2 X 4,0Ah Ο κινητήρας χωρίς ψήκτες της DEWALT προσφέρει έως και 57% περισσότερο χρόνο λειτουργίας σε σχέση με τους αντίστοιχους κινητήρες με ψήκτες. Το σύστημα εξαρτημάτων QUICK-CHANGE επιτρέπει τη γρήγορη αλλαγή λεπίδων και εξαρτημάτων χωρίς τη χρήση εργαλείων. Σε εξαρτημάτων 35 τεμαχίων για την υποστήριξη εφαρμογών κοπής και λείανσης. Ο οδηγός ευθείας κοπής με έλεγχο βάθους αυξάνει την ακρίβεια κοπής για λεπτομερείς εργασίες. Το έντονο φως LED φωτίζει τις σκοτεινές επιφάνειες εργασίας για κοπές ακριβείας. Η σκανδάλη μεταβλητής ταχύτητας διπλής λαβής παρέχει τον απόλυτο έλεγχο της ταχύτητας και της εφαρμογής. Διαθέτει προσαρμογέα αναρρόφησης σκόνης, με δυνατότητα χρήσης AIRLOCK™ ή std.35mm και καθολικό προσαρμογέα εξαρτημάτων για χρήση με τις περισσότερες μάρκες εξαρτημάτων πολυεργαλείων.	1	517,00 €
<b>ΤΡΙΒΕΙΑ</b>						
	DCW200P2-QW <b>BRUSHLESS</b> <b>ΚΑΙΝΟΤΟΜΙΑ</b>	5054905284138	18V	18V XR ΕΚΚΕΝΤΡΟ ΤΡΙΒΕΙΟ ΠΑΛΑΜΗΣ Σύστημα Hook & Loop επιτρέπει τη γρήγορη αλλαγή γυαλόχαρτων, καλύτερη εξαγωγή σκόνης και αυξημένη αποδοτικότητα, Παλμοί ανά λεπτό 8,000 - 13,500, Μέγεθος περιφοράς 1.6 χιλ., Μέγεθος φύλλου λείανσης 140 x 115 χιλ., Μέγεθος βάσης 108 x 115 χιλ., Βάρος 1.0kg. Περιλαμβάνει: Διατρητικό γυαλόχαρτο, Υφασμάτινη σακούλα σκόνης με ενσωματωμένες θύρες εξαγωγής σκόνης, 2 x 5.0Ah XR Li-Ion μπαταρίες, Πολυφορτιστής, Εργαλειοθήκη TSTAK	1	474,00 €
	DCW210P2-QW <b>BRUSHLESS</b>	5035048711729	18V	18V XR BRUSHLESS ΤΡΙΒΕΙΟ 125mm Διακόπτης & τροχός ελέγχου ταχύτητας, Εργονομική λαβή, Μετρητής ισορροπίας, Εξαγωγή σκόνης, Φρένο μείωσης χρόνου διακοπής της πλάκας, 35mm προσαρμογέα AirLock, Περιλαμβάνει: Σακούλα σκόνης, 2 x 5.0Ah 18V XR Li-Ion μπαταρίες (DCB184), Φορτιστή μπαταρίας (DCB115) Κασετίνα TSTAK	1	474,00 €
	DCE800T2-QW <b>BRUSHLESS</b> <b>ΚΑΙΝΟΤΟΜΙΑ</b>	5035048729236	18V	18V XR ΤΗΛΕΣΚΟΠΙΚΟ ΤΡΙΒΕΙΟ Η τηλεσκοπική λαβή προσφέρει γρήγορες αλλαγές μήκους τριβείου από 1,2 - 1,6M χωρίς να χρειάζεται να απενεργοποιήσετε το τριβείο, Ο πλευρικός τοποθετημένος σωλήνας εξαγωγής σκόνης παρέχει σαφή οπτική επαφή στην περιοχή εργασίας και επιτρέπει την πρόσβαση σε στενούς χώρους, Ο διακόπτης ενεργοποίησης κλειδώματος επιτρέπει άνετη χρήση για μεγάλες περιόδους χρήσης, Ταχύτητα περιστροφής 700 - 1.200 rpm, Μέγεθος τριψίματος 225 χιλ., Μέγεθος φύλλου λείανσης 225 χιλ., Βάρος 3.9kg. Περιλαμβάνει: 3 x φύλλα λείανσης 150G, 2 x 6.0Ah XR Li-Ion μπαταρίες, Πολυφορτιστής.	1	1.166,00 €



	ΚΩΔΙΚΟΣ	BARCODE	ΙΣΧΥΣ	ΠΕΡΙΓΡΑΦΗ	MASTERPACK	ΤΙΜΗ ΜΕ ΦΠΑ
<b>18V ΔΙΣΚΟΠΡΙΟΝΑ</b>						
	DCS570NT-XJ <b>BRUSHLESS</b>	5035048663103	18V	ΔΙΣΚΟΠΡΙΟΝΟ BRUSHLESS XR 18V Ø 184 MM ΚΑΙ ΒΑΘΟΣ 65 MM ΧΩΡΙΣ ΦΟΡΤΙΣΤΗ/ΜΠΑΤΑΡΙΑ ΜΕ ΘΗΚΗ ΜΕΤΑΦΟΡΑΣ TSTAK VI Κινητήρας χωρίς ψήκτες υψηλής ροπής για ανθεκτικότητα και ισχύ για κοπή σε εργοτάξια και σε υλικά ξυλουργικής. Διαθέτει βελτιωμένη κλίμακα και προκαθορισμένες εγκοπές για μεγαλύτερη ακρίβεια κοπής σε βάθος έως 65 mm, Δισκοπρίονο για διαμήκη, εγκάρσια και λοξή κοπή ξύλου και άλλων δομικών υλικών. Έχει σταθερή κατασκευή για λιγότερους κραδασμούς και μεγαλύτερη αντοχή και δευτερεύουσα λαβή για μεγαλύτερο έλεγχο και ασφαλή χειρισμό με τα δύο χέρια.	1	334,00 €
	DCS570P2-QW <b>BRUSHLESS</b>	5035048663080	18V	18V XR ΔΙΣΚΟΠΡΙΟΝΟ 184 MM BRUSHLESS - 2 X 5,0Ah Δισκοπρίονο γενικής χρήσης για εργασίες σχισίματος, εγκάρσιες κοπές και λοξοτομές σε ξύλο και άλλα δομικά υλικά με κινητήρα χωρίς ψήκτες για αυξημένο χρόνο λειτουργίας, αξιοπιστία και ανθεκτικότητα. Διαθέτει μεταβλητή προσαρμογή της γωνίας λοξοτομής έως 57°, Κλίμακα για ακριβή ρύθμιση του βάθους κοπής έως 64 mm, Πρόσθετη λαβή για ασφαλή εργασία με δύο χέρια. Έχει ευσταθή κατασκευή μπλοκ για λειτουργία με μειωμένους κραδασμούς και μεγάλη διάρκεια ζωής. Η βέλτιστη ισορροπία κάνει ασφαλή τη λειτουργία χωρίς ιδιαίτερη καταπόνηση. Έχει δυνατότητα άμεσης σύνδεσης με το σύστημα AIRLOCK™ για γρήγορη και ασφαλή σύνδεση με τον εύκαμπτο σωλήνα αναρρόφησης. Ο φουσητήρας σκόνης καθαρίζει τη σκόνη και τα υπολείμματα από τη γραμμή κοπής. Το φως εργασίας LED προσφέρει βελτιωμένη ορατότητα της γραμμής κοπής. Περιλαμβάνει kit TSTAK VI για εργασίες βαρέως τύπου.	1	599,00 €
	DCS577N-XJ	5035048694145	54V 	54V XR FLEXVOLT 190 MM ΔΙΣΚΟΠΡΙΟΝΟ ΥΨΗΛΗΣ ΡΟΠΗΣ - ΧΩΡΙΣ ΜΠΑΤΑΡΙΑ ΚΑΙ ΦΟΡΤΙΣΤΗ Δισκοπρίονο γενικής χρήσης για εργασίες σχισίματος, εγκάρσιες κοπές και λοξοτομές σε ξύλο και άλλα δομικά υλικά με κινητήρα χωρίς ψήκτες 54V για αυξημένη ισχύ, βελτιωμένο χρόνο λειτουργίας και ανθεκτικότητα. Διαθέτει γρήγορη μεταβλητή προσαρμογή της γωνίας λοξοτομής έως 53°, Μέγιστο βάθος κοπής στα 65mm για 90°. Μέγιστο βάθος κοπής στα 50mm για 45°. Η βέλτιστη ισορροπία προσφέρει ασφαλή λειτουργία χωρίς ιδιαίτερη καταπόνηση. Η ευσταθής κατασκευή μπλοκ προσφέρει λειτουργία με μειωμένους κραδασμούς και μεγάλη διάρκεια ζωής. Ο φουσητήρας σκόνης διατηρεί τη γραμμή κοπής καθαρή από σκόνη και θραύσματα. Έχει δυνατότητα άμεσης σύνδεσης με το σύστημα AIRLOCK™ για γρήγορη και ασφαλή σύνδεση με τον εύκαμπτο σωλήνα αναρρόφησης.	1	426,00 €
	DCS577T2-QW	5035048694183	54V 	54V XR FLEXVOLT 190 MM ΔΙΣΚΟΠΡΙΟΝΟ ΥΨΗΛΗΣ ΡΟΠΗΣ - 2 X 6,0 Ah Δισκοπρίονο γενικής χρήσης για εργασίες σχισίματος, εγκάρσιες κοπές και λοξοτομές σε ξύλο και άλλα δομικά υλικά με κινητήρα χωρίς ψήκτες 54V για αυξημένη ισχύ και χρόνο λειτουργίας. Διαθέτει γρήγορη μεταβλητή προσαρμογή της γωνίας λοξοτομής έως 53°, Μέγιστο βάθος κοπής στα 65mm για 90°. Μέγιστο βάθος κοπής στα 50mm για 45°. Η βέλτιστη ισορροπία προσφέρει ασφαλή λειτουργία χωρίς ιδιαίτερη καταπόνηση. Η ευσταθής κατασκευή μπλοκ προσφέρει λειτουργία με μειωμένους κραδασμούς και μεγάλη διάρκεια ζωής. Ο φουσητήρας σκόνης διατηρεί τη γραμμή κοπής καθαρή από σκόνη και θραύσματα. Έχει δυνατότητα άμεσης σύνδεσης με το σύστημα AIRLOCK™ για γρήγορη και ασφαλή σύνδεση με τον εύκαμπτο σωλήνα αναρρόφησης.	1	838,00 €
	DE3241-XJ	5011402280513		ΟΔΗΓΟΣ ΠΑΡΑΛΛΗΛΗΣ ΚΟΠΗΣ Για παράλληλες κοπές με σέγες	1	16,00 €
	DE7400-XJ	5035048235959		ΚΥΛΙΟΜΕΝΟΣ ΣΤΑΘΜΟΣ ΕΡΓΑΣΙΑΣ ΚΟΠΩΝ ΒΑΡΕΩΣ ΤΥΠΟΥ Η βαρέως τύπου βάση στήριξης επιτρέπει στη βάση να ισορροπεί σε όρθια θέση για φορητότητα και αποθήκευση. Ο σχεδιασμός της βάσης παρέχει φορητότητα όταν το επιτραπέζιο πρίονο είναι προσαρτημένο στη βάση, γεγονός που αυξάνει την παραγωγικότητα. Τα πιεσόμενα πόδια με μοχλούς ταχείας απελευθέρωσης κλείνουν κάτω από τη βάση σε λίγα δευτερόλεπτα για εύκολη και γρήγορη μεταφορά. Οι μεγάλοι τροχοί βαρέως τύπου είναι σχεδιασμένοι να κυλούν εύκολα πάνω από σκαλοπάτια, κράσπεδα και θραύσματα στον χώρο εργασίας. Η αποσπώμενη μαλακή λαβή γλιστράει προς τα έξω επιτρέποντας στον χρήστη να τραβήξει το πρίονο προς τα πίσω με άνεση. Η ελαφριά κατασκευή από αλουμίνιο βελτιώνει τη φορητότητα.	1	294,00 €









	ΚΩΔΙΚΟΣ	BARCODE	ΙΣΧΥΣ	ΠΕΡΙΓΡΑΦΗ	MASTERPACK	ΤΙΜΗ ΜΕ ΦΠΑ
<b>ΚΑΡΦΩΤΙΚΑ</b>						
	DCN890P2-QW	5035048666883	18V	18V XR BRUSHLESS ΚΑΡΦΩΤΙΚΟ ΣΚΥΡΟΔΕΜΑΤΟΣ, Διάμετρος καρφιού 2.6-3.7mm, Μήκος Καρφιού 13-57mm, Δυνατότητα ρύθμισης της δύναμης, Γωνία γεμιστήρα 15°, Φόρτιση γεμιστήρα οπίσθια, Χωρητικότητα γεμιστήρα μέχρι 55 καρφιά, Λειτουργία βολής συνεχής & διακοπόμενη, Βάρος 4.2kg, Περιλαμβάνει: Πολυφορτιστή XR, Περιστρεφόμενο γάντζο ζώνης, 3 μύτες: DCN8902 (μαγνητική) και DCN8903 (μη-μαγνητική) για συνδετικά, DCN8904 (γυφσοανίδα) για χάραξη, 2 x 5.0Ah 18V XR Li-Ion μπαταρίες με φωτεινή ένδειξη, Θήκη μεταφοράς βαρέως τύπου.	1	1.167,00 €
	DCN692P2-QW	5035048467770	18V	18V XR LI-ION BRUSHLESS ΚΑΡΦΩΤΙΚΟ 2 ΤΑΧΥΤΗΤΩΝ Μήκος Καρφιού 50-90 χιλ., Διάμετρος Καρφιού 2.8-3.3 χιλ., Γωνία γεμιστήρα 30-34, Χωρητικότητα γεμιστήρα 55 Καρφιά. Βάρος 3.6kg. Περιλαμβάνει: Αντικατακτική μύτη, Περιστρεφόμενος γάντζος ζώνης, 2 x 5.0Ah XR Li-Ion μπαταρίες με φωτεινή ένδειξη, Πολυφορτιστής, Θήκη μεταφοράς βαρέως τύπου	1	1.167,00 €
	DCN660D2-QW	5035048558379	18V	18V XR LI-ION BRUSHLESS 16GA ΚΑΡΦΩΤΙΚΟ 2.0AH Κόμπακτ, ελαφριά και εργονομική σχεδίαση καθιστά το εργαλείο εύκολο και άνετο στη χρήση αλλά και πολύ ανθεκτικό στο εργοτάξιο, Σκανδάλη ασφαλείας lock-off για αποτροπή αναπάντεχου καρφώματος, Απεμπλοκή χωρίς κλειδί για περισσότερο χρόνο λειτουργίας, Μήκος Καρφιού 32-63 χιλ., Διάμετρος Καρφιού 1.6 χιλ., Γωνία γεμιστήρα 20.0°, Χωρητικότητα γεμιστήρα 110.0 Καρφιά, Βάρος 2.6kg. Περιλαμβάνει: 2 x 2.0Ah XR Li-Ion μπαταρίες με φωτεινή ένδειξη, Πολυφορτιστής, Θήκη μεταφοράς βαρέως τύπου	1	620,00 €
	DCN650P2-QW	5035048665350	18V	18V XR LI-ION BRUSHLESS ΚΑΡΦΩΤΙΚΟ Κόμπακτ, ελαφριά και εργονομική σχεδίαση καθιστά το εργαλείο εύκολο και άνετο στη χρήση αλλά και πολύ ανθεκτικό στο εργοτάξιο, Σκανδάλη ασφαλείας lock-off για αποτροπή αναπάντεχου καρφώματος, Εύκολη και γρήγορη αφαίρεση καρφιού σε περίπτωση εμπλοκής, Μήκος Καρφιού 32-63 χιλ., Διάμετρος Καρφιού 1.8, Γωνία γεμιστήρα 34.0°, Χωρητικότητα γεμιστήρα 110.0 Καρφιά, 110.0 Βάρος 2.6kg. Περιλαμβάνει: 2 x 2.0Ah XR Li-Ion μπαταρίες με φωτεινή ένδειξη, Πολυφορτιστής, Θήκη μεταφοράς βαρέως τύπου	1	844,00 €
	DCF950P2-QW	5035048699836	18V	18V XR 9GA ΚΑΡΦΩΤΙΚΟ ΠΕΡΙΦΡΑΞΗΣ Χαμηλοί κραδασμοί και θόρυβοι, Το βάθος καρφώματος μπορεί να ρυθμιστεί εύκολα και γρήγορα με τον αριθμημένο επιλογέα, Μήκος Καρφιού 40-50 χιλ., Διάμετρος Καρφιού 4.0 χιλ., Χωρητικότητα γεμιστήρα 35.0 Καρφιά, Βάρος 4.1kg. Περιλαμβάνει: 2 X 5.0Ah XR Li-Ion, Πολυφορτιστής, Θήκη TSTAK	1	1166,00 €
	DCN701D2-QW	5035048712030	18V	18V XR LI-ION BRUSHLESS ΚΑΡΦΩΤΙΚΟ Φωτισμός LED, Εργονομική λαβή, Μηχανισμός που αποτρέπει την ενεργοποίηση του εργαλείου όταν είναι άδειο, Μήκος Καρφιού 25.4 χιλ., Διάμετρος Καρφιού 1.0 χιλ., Χωρητικότητα γεμιστήρα 35.0 Καρφιά, Βάρος 2.1kg. Περιλαμβάνει: 2 x 2.0Ah XR Li-Ion μπαταρίες, Πολυφορτιστής, Θήκη μεταφοράς βαρέως τύπου	1	582,00 €



	ΚΩΔΙΚΟΣ	BARCODE	ΙΣΧΥΣ	ΠΕΡΙΓΡΑΦΗ	MASTERPACK	ΤΙΜΗ ΜΕ ΦΠΑ
<b>ΆΛΛΑ ΕΡΓΑΛΕΙΑ ΜΕ ΜΠΑΤΑΡΙΕΣ</b>						
	DCE400D2-QW	5035048732007	18V	18V XR ΔΙΑΣΤΟΛΕΑΣ ΣΩΛΗΝΩΝ Αυτόματη λειτουργία περιστροφικής κεφαλής για ομαλή επέκταση, Πλήρης ενεργοποίηση για χρήση σε στενούς χώρους, Χρησιμοποιεί κεφαλές DEWALT® PEX, Συμβατό με κεφαλές Milwaukee και Uronor	1	656,00 €
	DCS356P2-QW	5035048726587	18V	18V XR BRUSHLESS ΠΟΛΥΕΡΓΑΛΕΙΟ Ταλαντώσει ανά λεπτό 0-20000, Γωνία ταλάντωσης 1.6°, Weight: 1.1kg, Περιλαμβάνει: 1 x σετ αξεσουάρ 29 τεμ., 2 x 5.0Ah 18V XR Li-Ion μπαταρίες, Φορτιστής, Κασέτινα TSTAK	3	496,00 €
	DCP580P2-QW	5035048616284	18V	18V XR ΠΛΑΝΗ Ταχύτητα χωρίς φορτίο 15.000 στροφές/λεπτό, Μέγιστο βάθος κοπής 2mm, Βάθος αφαιρέσης υλικού 9mm, Πλάτος πλάνης 82mm, Μήκος πέλματος 295mm, Περιλαμβάνει: Πολυφορτιστή XR, Λεπίδες καρβιδίου, Hex κλειδί, Torx κλειδί, Οδηγό πλανισματος, Σακούλα σκόνης (DWV9390), 2 x 5.0Ah 18V XR Li-Ion μπαταρίες (DCB184), Ανθεκτική θήκη TSTAK	2	694,00 €
	DCW604P2-QW	5035048711835	18V	18V XR BRUSHLESS 8mm (1/4") ΡΟΥΤΕΡ, Γερμανικό κλειδί, Κεντρικός κώνος, Οδηγός σώμα ρούτερ με βάση βύθισης, Σταθερή βάση στόμιο εξαγωγής σκόνης, Βάση βύθισης, Παράλληλος οδηγός με ράβδους οδήγησης (βάση βύθισης), 2 x 5.0Ah 18V XR Li-Ion μπαταρίες με ένδειξη φόρτισης, Πολυ-τασιακός XR φορτιστής, Βαλίτσα	1	767,00 €
	DCV501LN-XJ	5035048738238	18V	ΣΚΟΥΠΙΑΚΙ STICK, ΚΑΤΗΓΟΡΙΑΣ L, 18V Κινητήρας 18V για εκτεταμένη διάρκεια ζωής, αποδοτικότητα και ισχύ που παρέχει απίστευτη ροή αέρα 1.260 L/Min. Με L-CLASS Compliant είναι η μόνη χειροκίνητη συσκευή αναρρόφησης που έχει πιστοποιηθεί για χρήση σε χώρους εργασίας στην ΕΕ, εξασφαλίζοντας τη μέγιστη προστασία του χρήστη κατά τη χρήση. Το φίλτρο HEPA συγκρατεί το 99,97% των σωματιδίων μεγαλύτερων από 0,3 micron. Ο φωτισμός LED φωτίζει την περιοχή εργασίας σε συνθήκες κακού φωτισμού για αυξημένη αποδοτικότητα του χρήστη. Η χωρητικότητα της δεξαμενής 0,75 λίτρων επιτρέπει τη μέγιστη συλλογή υπολειμμάτων χωρίς την ανάγκη να τακτικό άδειασμα της δεξαμενής. Η δυνατότητα αντικατάστασης/πλυσίματος των φίλτρων εξασφαλίζει ότι το φίλτρο παραμένει καθαρό και λειτουργεί με πλήρη απόδοση για μεγαλύτερα διαστήματα. Η κυκλική δράση διασφαλίζει ότι τα υπολείμματα κατευθύνονται μακριά από το φίλτρο, ώστε να διατηρείται η μέγιστη απόδοση αναρρόφησης για μεγαλύτερες περιόδους χρήσης.	1	241,00 €
	DWH161D1-QW	5035048715277	18V	18V XR UNIVERSAL ΕΞΑΓΩΓΕΑΣ ΣΚΟΝΗΣ - 1 X 2,0Ah Κατάλληλο για χρήση με όλα τα κρουστικά σκαπτικά SDS-Plus και πολλά άλλα εργαλεία. Ο εύρητος μηχανισμός χειροκίνητου καθαρισμού του φίλτρου παρέχει άριστη προστασία των εργαζομένων. Ο ασύρματος έλεγχος εργαλείων επιτρέπει την ασύρματη σύζευξη του απορροφητήρα με άλλη συσκευή και δυνατότητα ασύρματου ελέγχου εργαλείων για αυτόματη ενεργοποίηση και απενεργοποίηση. Το Εργαλείο Tool Connect Tag ασφαλίσει τη θέση, επιτρέποντας τη διαχείριση των αποθεμάτων και την παρακολούθηση μέσω της εφαρμογής Tool Connect (Το εργαλείο DCE041 Tool Connect Tag πωλείται ξεχωριστά). Μπαταρία: 1 x 2,0Ah XR με ένδειξη κατάστασης φόρτισης. Διαθέτει φίλτρο HEPA υψηλής ποιότητας με δυνατότητα πλύσης και βαθμό απόδοσης έως και 99,5% σε σωματίδια σκόνης μεγέθους μόλις 0,3 micron. Λειτουργεί με ανεξάρτητο κινητήρα διατηρώντας τη μέγιστη απόδοση του σφουριού χωρίς μείωση της αντοχής.	1	334,00 €
	DWH205DH-XJ	5035048709115	18V	18V XR SDS-PLUS ΕΞΑΓΩΓΕΑΣ ΣΚΟΝΗΣ Για να ταιριάζει στο κρουστικό σκαπτικό DCH263 18V XR SDS-Plus. Ιδανικό για διάτρηση χωρίς σκόνη σε διάμετρο έως 38 mm με εξαιρετική αναρρόφηση και μέγιστο βάθος διάτρησης 180 mm. Το κιβώτιο συλλογής σκόνης μπορεί να συνδεθεί με τον εκκενωτή σκόνης DWH079D για την απομάκρυνση της σκόνης μέσω των συστημάτων αναρρόφησης της DEWALT. Διαθέτει φίλτρο HEPA υψηλής ποιότητας με δυνατότητα πλύσης, με βαθμό απόδοσης έως και 99,5% σε σωματίδια σκόνης μεγέθους μόλις 0,3 micron. Διατηρεί τη μέγιστη εξαγωγή ανά πάσα στιγμή, ανεξάρτητα από την ταχύτητα του σφουριού. Λειτουργεί με ανεξάρτητο κινητήρα διατηρώντας τη μέγιστη απόδοση του σφουριού χωρίς μείωση της αντοχής. Ο εκκενωτής συνεχίζει να λειτουργεί για 2 δευτερόλεπτα μετά την απασφάλιση της σκανδάλης, ώστε να διασφαλίζεται η πλήρης απομάκρυνση τυχόν υπολειμμάτων από το τηλεσκόπιο ή τον εύκαμπο σωλήνα.	1	174,00 €

	ΚΩΔΙΚΟΣ	BARCODE	ΙΣΧΥΣ	ΠΕΡΙΓΡΑΦΗ	MASTERPACK	ΤΙΜΗ ΜΕ ΟΠΑ
<b>ΕΡΓΑΛΕΙΑ ΧΩΡΙΣ ΜΠΑΤΑΡΙΑ ΚΑΙ ΦΟΡΤΙΣΤΗ</b>						
	DCH273N-XJ 6,6m/s <sup>2</sup>	5035048557334	18V	BRUSHLESS 18V LI-ION ΠΙΣΤΟΛΕΤΟ Κρουστική ενέργεια 2.1J, Ταχύτητα χωρίς φορτίο 0-1100 rpm, Κρούσεις ανά λεπτό 0-4600 bpm, Μέγ.ικανότητα διάτρησης ( Μπετόν ) 24.0 χιλ., ( Μέταλλο ) 13.0 χιλ., ( Ξύλο ) 26.0 χιλ., Βάρος 2.5 κιλά, Παραδίδεται με Γάντζο ζώνης, Πλευρική λαβή πολλαπλών θέσεων χωρίς μπαταρία & φορτιστή	1	379,00 €
	DCH253N-XJ PERFORM PROTECT 6,6m/s <sup>2</sup>	5035048439111	18V	18V XR 2.0KG 2.1J ΠΙΣΤΟΛΕΤΟ ΒΑΡΕΩΣ ΤΥΠΟΥ SDS-PLUS 26mm 3ΩΝ ΛΕΙΤΟΥΡΓΙΩΝ - ΧΩΡΙΣ ΜΠΑΤΑΡΙΑ & ΦΟΡΤΙΣΤΗ, Αποδ. ισχύς 400W, Κρουστική ενέργεια 2.1J, Ταχύτητα χωρίς φορτίο 0-1200 στροφές/λεπτό, Κρούσεις ανά λεπτό 0-4500bpm, Μέγ.ικανότητα διάτρησης [ Μπετόν ] 24mm, [ Ξύλο ] 26mm, [ Μέταλλο ] 13mm, Βάρος 2.5kg, Παραδίδεται με πλευρική λαβή πολλαπλών θέσεων χωρίς μπαταρία & φορτιστή	1	334,00 €
	DCH133NT-XJ 6,6m/s <sup>2</sup> BRUSHLESS	5035048664568	18V	18V XR 2.0G 2.6J BRUSHLESS ΠΙΣΤΟΛΕΤΟ SDS-PLUS 26mm 3ΩΝ ΛΕΙΤΟΥΡΓΙΩΝ, Κρουστική Ενέργεια 2.6J, Ταχύτητα χωρίς φορτίο 0-1550 στροφές/λεπτό, Κρούσεις ανά λεπτό 0-5680bpm, Μέγ.ικανότητα διάτρησης [Μπετόν] 26mm, Μέγ.ικανότητα διάτρησης [Τρυπάνι πυρήνα] 50mm, Μέγ.ικανότητα διάτρησης [Ξύλο] 30mm, Μέγ.ικανότητα διάτρησης [Μέταλλο] 13mm, Βάρος 2.3kg, Παραδίδεται χωρίς μπαταρία & φορτιστή σε θήκη TSTAK	2	261,00 €
	DCD996NT-XJ BRUSHLESS	5035048644577	18V	18V XR BRUSHLESS ΚΡΟΥΣΤΙΚΟ ΔΡΑΠΑΝΟΚΑΤΣΑΒΙΔΟ Μεγ.Ροπή (Hard) 95Nm, Αποδιδόμενη ισχύς 820W, Ταχύτητα χωρίς φορτίο 0-450/1300/2000 στροφές/λεπτό, Κρούσεις ανά λεπτό 0-8600/25500/38250bpm, Ικανότητα τσοκ 1.5-13mm, Μέγ.ικανότητα διάτρησης [Ξύλο] 55mm, Μέγ.ικανότητα διάτρησης [Μέταλλο] 15mm, Μέγ. ικανότητα διάτρησης [Δομικά υλικά] 16mm, Βάρος 2.1kg, Παραδίδεται χωρίς μπαταρία & φορτιστή σε θήκη TSTAK	2	334,00 €
	DCD796NT-XJ BRUSHLESS	5035048616376	18V	18V XR BRUSHLESS ΚΡΟΥΣΤΙΚΟ ΔΡΑΠΑΝΟΚΑΤΣΑΒΙΔΟ, 2 ταχύτητες χωρίς φορτίο 0-550 / 2000 στροφές/λεπτό, Αποδιδόμενη ισχύς 460W, Μέγιστη ροπή 70Nm, Κρούσεις ανά λεπτό 0-9350/34000bpm, Ικανότητα τσοκ 1.5-13mm, Βάρος 1.8kg, Παραδίδεται χωρίς μπαταρία & φορτιστή σε θήκη TSTAK	2	185,00 €
	DCD740N-XJ	5035048381502	18V	18V XR LI-ION ΓΩΝΙΑΚΟ ΔΡΑΠΑΝΟ ΔΕΞΙΑΣ ΓΩΝΙΑΣ Εργονομική λαβή, LED φωτισμός, Μέγ.ικανότητα διάτρησης ( Ξύλο ) 28.0 χιλ., Μέγ. ικανότητα διάτρησης ( Μέταλλο ) 11.0 χιλ., Ταχύτητα χωρίς φορτίο 0-650/2000 rpm, Μέγιστη ροπή 33Nm, 2 ταχύτητες, Τσοκ 10χιλ., Βάρος 1.3kg. Παραδίδεται με Γάντζο ζώνη, Μαγνητικό υποδοχέα μύτης χωρίς μπαταρία & φορτιστή.	4	261,00 €
	DCF887NT-XJ BRUSHLESS	5035048636664	18V	18V XR BRUSHLESS ΠΑΛΜΙΚΟ ΚΑΤΣΑΒΙΔΙ 3x LED «Halo» λυχνίες για καλύτερη ορατότητα του αντικειμένου εργασίας, Μέγ. συνεχής ροπή 205.0 Nm, Πλήθος λειτουργιών 3, Ταχύτητα χωρίς φορτίο 0 - 1000 / 2800 / 3250rpm, Κρούσεις ανά λεπτό 0 - 3800 ipm, Μέγ. Διάμετρος Κοχλία M12, Αποδιδόμενη ισχύς 400.0 W, Βάρος 1.56kg. Παραδίδεται με Γάντζος ζώνη, Μαγνητικός υποδοχέας μύτης χωρίς μπαταρία & φορτιστή σε θήκη TSTAK	2	189,00 €
	DCF899HNT-XJ BRUSHLESS	5035048707685	18V	18V BRUSHLESS XR ΜΠΟΥΛΟΝΟΚΛΕΙΔΟ ΥΨΗΛΗΣ ΡΟΠΗΣ Λευκός LED φωτισμός με χρονοκαθυστέρηση, Άνετη λαστική λαβή και διακόπτης για έλεγχο στην εφαρμογή, Ταχύτητα χωρίς φορτίο 0-400 / 1200 /1900rpm, Κρούσεις ανά λεπτό 0-2400 ipm, Μέγ. Διάμετρος Κοχλία M20, Πλήθος λειτουργιών 3, Ροπή σύσφιξης λειτουργίας 950Nm, Μέγ. ροπή θραύσης 1625Nm, Βάρος 2.6kg. Παραδίδεται χωρίς μπαταρία & φορτιστή σε θήκη μεταφοράς	3	334,00 €
	DCF897NT-XJ BRUSHLESS	5035048699270	18V	18V 3/4 ΜΠΟΥΛΟΝΟΚΛΕΙΔΟ Ρύθμιση ροπής 3 ταχυτήτων για έλεγχο ανάλογα με την εφαρμογή, 7/16" 'drop in' υποδοχή επιτρέπει την γρήγορη εναλλαγή με το ένα χέρι εξαρτημάτων διάτρησης και βιδώματος, Φωτισμός LED με χρονοκαθυστέρηση, Άνετη λαστική λαβή και διακόπτης για άνεση και έλεγχο στην εφαρμογή, Μέγιστη ροπή 950Nm, Ταχύτητα χωρίς φορτίο 0-400/0-1200/0-1900rpm, Κρούσεις ανά λεπτό 2400ipm, Πλήθος λειτουργιών 3, Βάρος 2.6kg. Παραδίδεται χωρίς μπαταρία & φορτιστή σε θήκη μεταφοράς	3	334,00 €
	DCF894NT-XJ BRUSHLESS	5035048693667	18V	18V XR BRUSHLESS ΚΟΜΠΑΚΤ ΜΠΟΥΛΟΝΟΚΛΕΙΔΟ ΥΨΗΛΗΣ ΡΟΠΗΣ 1/2" - 2 X 5AH Λευκός LED φωτισμός, Μέγιστη ροπή 447.0 Nm, Ταχύτητα χωρίς φορτίο 0-900/0-2000/0-2000rpm, Κρούσεις ανά λεπτό 3100 ipm, Πλήθος λειτουργιών 3, Διάσταση και τύπος ακίδας 1/2" Πείρος ασφαλείας, Αποδιδόμενη ισχύς 580.0 W, Βάρος 1.5kg. Παραδίδεται χωρίς μπαταρία & φορτιστή σε θήκη TSTAK	3	336,00 €

	ΚΩΔΙΚΟΣ	BARCODE	ΙΣΧΥΣ	ΠΕΡΙΓΡΑΦΗ	MASTERPACK	ΤΙΜΗ ΜΕ ΟΠΑ
	DCF622NT-XJ BRUSHLESS	5035048657225	18V	18V XR BRUSHLESS ΚΑΤΣΑΒΙΔΙ ΓΥΦΟΣΑΝΙΔΑΣ 850W Κινητήρας χωρίς ψήκτες και κλειδώμα σκανδάλης για γρήγορη και άμεση εργασία. Ροπή: 34/11 (Hard/Soft). Ταχύτητα χωρίς φορτίο: 2000 rpm. Διάμετρος: 6,15 mm. Διαθέτει συμπαγή, ελαφριά και εργονομική σχεδίαση που καθιστά το εργαλείο εύκολο και άνετο στη χρήση, αλλά και πολύ ανθεκτικό στο εργοτάξιο. Βάρος: 2 kg. Περιλαμβάνει: Ανθεκτική θήκη μεταφοράς TSTAK II.	1	267,00 €
	DCF850N-XJ BRUSHLESS	5035048742693	18V	18V XR BRUSHLESS ΠΑΛΜΙΚΟ ΚΑΤΣΑΒΙΔΙ Εξαιρετικά ελαφρύ, συμπαγές παλμικό κατασβιδι μπαταρίας με κινητήρα χωρίς ψήκτες, ροπή 205 Nm με μήκος κεφαλής μόλις 10 mm, για εργασίες σε μικρούς χώρους. Προσφέρει 3 ρυθμίσεις ταχύτητας ροπής και λειτουργία PrecisionDrive για μέγιστο έλεγχο. Διαθέτει δακτύλιο με 3 λυχνίες LED για φωτισμό κατά την εργασία. Δεν περιλαμβάνει μπαταρίες, θήκη και φορτιστή.	1	216,00 €
	DCF887N-XJ BRUSHLESS	5035048616130	18V	18V XR BRUSHLESS ΠΑΛΜΙΚΟ ΚΑΤΣΑΒΙΔΙ - ΧΩΡΙΣ ΜΠΑΤΑΡΙΑ ΚΑΙ ΦΟΡΤΙΣΤΗ Ισχυρό παλμικό κατασβιδι μπαταρίας με κινητήρα χωρίς ψήκτες και ροπή 205 Nm για βαριές εργασίες. Προσφέρει 3 ρυθμίσεις ταχύτητας, αποδίδει 3250 rpm και 3800 ipm για απόλυτο έλεγχο χωρίς καταπόνηση. Δεν περιλαμβάνει μπαταρίες, θήκη και φορτιστή.	1	177,00 €
	DCF891NT-XJ BRUSHLESS	5035048743546	18V	18V XRΜΠΟΥΛΟΝΟΚΛΕΙΔΟ BRUSHLESS ΜΕ ΥΠΟΔΟΧΗ HOG RING 1/2" - ΧΩΡΙΣ ΜΠΑΤΑΡΙΑ ΚΑΙ ΦΟΡΤΙΣΤΗ Ισχυρό μπουλονόκλειδο 1/2" με κινητήρα χωρίς ψήκτες. Συμπαγές Μήκος Κεφαλής: 175 mm. Ροπή Στερέωσης: 812 Nm. Ροπή Ξεσφίγματος: 1084 Nm. Διαθέτει διακόπτη 4 λειτουργιών για ακριβή έλεγχο εφαρμογής και Υποδοχή 1/2" με δακτύλιο συγκράτησης (hog ring). Παραδίδεται χωρίς θήκη, μπαταρίες και φορτιστή.	1	379,00 €
	DCF891N-XJ	5035048743553	18V	18V XR ΜΠΟΥΛΟΝΟΚΛΕΙΔΟ BRUSHLESS ΜΕ ΥΠΟΔΟΧΗ HOG RING 1/2" - ΧΩΡΙΣ ΜΠΑΤΑΡΙΑ ΚΑΙ ΦΟΡΤΙΣΤΗ Ισχυρό μπουλονόκλειδο 1/2" με Κινητήρα χωρίς ψήκτες. Συμπαγές Μήκος Κεφαλής: 175 mm. Ροπή στερέωσης: 812 Nm. Ροπή ξεσφίγματος: 1084 Nm. Διαθέτει διακόπτη 4 λειτουργιών για ακριβή έλεγχο εφαρμογής και Υποδοχή 1/2" με δακτύλιο συγκράτησης (hog ring). Παραδίδεται σε θήκη TSTAK, χωρίς μπαταρίες και φορτιστή.	1	352,00 €
	DCF899NT-XJ BRUSHLESS	5035048563762	18V	18V XR 1/2" ΜΠΟΥΛΟΝΟΚΛΕΙΔΟ ΥΨΗΛΗΣ ΡΟΠΗΣ BRUSHLESS - ΧΩΡΙΣ ΜΠΑΤΑΡΙΑ ΚΑΙ ΦΟΡΤΙΣΤΗ / ΣΕ ΘΗΚΗ TSTAK Ο ισχυρός αερόψυκτος κινητήρας αποδίδει ροπή έως και 680 Nm για εφαρμογές διάτρησης και στερέωσης βαρέως τύπου. Η ροπή ξεσφίγματος έως και 1625 Nm εξασφαλίζει την αφαίρεση και των πιο σφιχτών μπουλονιών. Διαθέτει κλειδί υψηλής ροπής 18V χωρίς ψήκτες XR Li-Ion τελευταίας γενιάς. Οι 3 ρυθμίσεις ταχύτητας και ροπής επιτρέπουν την επιλογή της ταχύτητας που ταιριάζει καλύτερα στην εφαρμογή. Ταχύτητα χωρίς φορτίο: 0-400/1200/1900 rpm. Η θήκη κεφαλών 7/16" είναι εύκολη στη χρήση με το ένα χέρι και κατάλληλη για μια σειρά από εξαρτήματα διάτρησης και βιδώματος. Διαθέτει φωτεινό λευκό LED με λειτουργία καθυστέρησης για βελτιωμένη ορατότητα και λειτουργία φακού, Άνετη λαβή XR από καουτσούκ και διακόπτη για μεγαλύτερη άνεση και μέγιστο έλεγχο κατά την εφαρμογή. Παραδίδεται σε θήκη TSTAK.	1	404,00 €
	DCF899N-XJ	5035048548066	18V	18V XR 1/2" ΜΠΟΥΛΟΝΟΚΛΕΙΔΟ ΥΨΗΛΗΣ ΡΟΠΗΣ BRUSHLESS - ΧΩΡΙΣ ΜΠΑΤΑΡΙΑ ΚΑΙ ΦΟΡΤΙΣΤΗ Ο ισχυρός αερόψυκτος κινητήρας αποδίδει ροπή έως και 680 Nm για εφαρμογές διάτρησης και στερέωσης βαρέως τύπου. Η ροπή ξεσφίγματος έως και 1625 Nm εξασφαλίζει την αφαίρεση και των πιο σφιχτών μπουλονιών. Διαθέτει κλειδί υψηλής ροπής 18V χωρίς ψήκτες XR Li-Ion τελευταίας γενιάς. Οι 3 ρυθμίσεις ταχύτητας και ροπής επιτρέπουν την επιλογή της ταχύτητας που ταιριάζει καλύτερα στην εφαρμογή. Ταχύτητα χωρίς φορτίο: 0-400/1200/1900rpm. Η θήκη κεφαλών 7/16" είναι εύκολη στη χρήση με το ένα χέρι και κατάλληλη για μια σειρά από εξαρτήματα διάτρησης και βιδώματος. Διαθέτει φωτεινό λευκό LED με λειτουργία καθυστέρησης για βελτιωμένη ορατότητα και λειτουργία φακού, Άνετη λαβή XR από καουτσούκ και διακόπτη για μεγαλύτερη άνεση και μέγιστο έλεγχο κατά την εφαρμογή.	1	373,00 €
	DCF921NT-XJ	5035048743683	18V	18V XR ΚΟΜΠΑΚΤ ΜΠΟΥΛΟΝΟΚΛΕΙΔΟ BRUSHLESS ΜΕ ΥΠΟΔΟΧΗ HOG RING 1/2" - ΧΩΡΙΣ ΜΠΑΤΑΡΙΑ ΚΑΙ ΦΟΡΤΙΣΤΗ Κινητήρας χωρίς ψήκτες. Ροπή πρόσδεσης: 406 Nm. Ροπή απόσπασης: 610 Nm. Συμπαγές μήκος κεφαλής: 125 mm. Αμόνι 1/2" με πείρο συγκράτησης. Διαθέτει διακόπτη 4 λειτουργιών για ακριβή έλεγχο εφαρμογής. Η λειτουργία κριωμάτων προσφέρει εξαιρετικό έλεγχο εφαρμογής για τους χειριστές κριωμάτων. Παραδίδεται χωρίς κουτί σε TSTAK.	1	270,00 €

ΚΩΔΙΚΟΣ	BARCODE	ΙΣΧΥΣ	ΠΕΡΙΓΡΑΦΗ	MASTERPACK	ΤΙΜΗ ΜΕ ΦΠΑ
	DCH133N-XJ 5035048664551		18V XR ΚΡΟΥΣΤΙΚΟ ΔΡΑΠΑΝΟΚΑΤΣΑΒΙΔΟ BRUSHLESS 26 MM SDS-PLUS - ΧΩΡΙΣ ΜΠΑΤΑΡΙΑ ΚΑΙ ΦΟΡΤΙΣΤΗ Κινητήρας χωρίς ψήκτρεις για βελτιωμένη απόδοση. Κρουστική Ενέργεια: 2,6 J. Ιδανικό για τη διάνοιξη αγκυριών και οπών στερέωσης σε σκυρόδεμα, τούβλα και τοιχοποιία από 4 mm έως 22 mm. Συμπαγής, ελαφρύς και εργονομικός σχεδιασμός για βελτιωμένη άνεση και υποστήριξη κατά τη διάρκεια παρατεταμένων περιόδων λειτουργίας. Διαθέτει λειτουργία διακοπής περιστροφής για ελαφριά σμίλευση σε γύψο, πλακάκια και σοβά και λειτουργία διακοπής κρούσης για περιστροφική διάτρηση μόνο σε ξύλο και μέταλλο.	1	236,00 €
	DCH172NT-XJ 5035048743232	18V	ΠΙΣΤΟΛΕΤΟ BRUSHLESS XR 18V SDS-PLUS 1,4 J ΧΩΡΙΣ ΜΠΑΤΑΡΙΑ/ΦΟΡΤΙΣΤΗ ΜΕ ΘΗΚΗ ΜΕΤΑΦΟΡΑΣ ΤΣΤΑΚ Κινητήρας XR 18V με τεχνολογία χωρίς ψήκτρεις που παρέχει μεγαλύτερο χρόνο λειτουργίας και ανθεκτικότητα. Εργαλείο της σειράς PERFORM & PROTECT™ προσφέρει το χαμηλότερο επίπεδο κραδασμών 8,8 m/s <sup>2</sup> ελαχιστοποιώντας την καταπόνηση του χρήστη. Ο εξαιρετικά συμπαγής, ελαφρύς και εργονομικός σχεδιασμός παρέχει μεγαλύτερη άνεση στον χρήστη. Διαθέτει σημεία πρόσδεσης για ζεύξη Lanyard ready και φωτεινό λευκό φως LED με δυνατότητα καθυστέρησης για βελτιωμένη ορατότητα και λειτουργικότητα.	1	298,00 €
	DCH172N-XJ 5035048735695	18V	18V XR ΚΟΜΠΑΚΤ ΠΙΣΤΟΛΕΤΟ BRUSHLESS 16 MM SDS PLUS - ΧΩΡΙΣ ΜΠΑΤΑΡΙΑ ΚΑΙ ΦΟΡΤΙΣΤΗ Κινητήρας χωρίς ψήκτρεις 18V για υψηλό χρόνο λειτουργίας και περιορισμένες ανάγκες συντήρησης. Κρουστική Ενέργεια: 1,4 J. Κρούσεις ανά λεπτό: 0-4980 bpm. Ταχύτητα χωρίς φορτίο: 0-1060 rpm. Ιδανικό για τη διάνοιξη αγκυριών και οπών στερέωσης σε σκυρόδεμα, τούβλα και τοιχοποιία από 4 mm έως 16 mm. Εργαλείο της σειράς PERFORM & PROTECT™ είναι το καλύτερο στην κατηγορία του ως προς τους κραδασμούς, με επίπεδα κραδασμών στα 8,8 m/s <sup>2</sup> , ελαχιστοποιώντας την καταπόνηση του χρήστη. Διαθέτει σημεία πρόσδεσης για κορδόνι και φωτεινό λευκό LED με δυνατότητα καθυστέρησης που ενισχύει την ορατότητα.	1	257,00 €
	DCH263N-XJ 5035048708057	18V	18V XR ΠΙΣΤΟΛΕΤΟ BRUSHLESS 28 MM SDS-PLUS - ΧΩΡΙΣ ΜΠΑΤΑΡΙΑ ΚΑΙ ΦΟΡΤΙΣΤΗ Ο κινητήρας χωρίς ψήκτρεις μειώνει το μέγεθος του εργαλείου, ενώ παράλληλα μεγιστοποιεί την παροχή ισχύος και προσφέρει μεγαλύτερο χρόνο λειτουργίας. Ιδανικό για τη διάνοιξη αγκυριών και οπών στερέωσης σε σκυρόδεμα, τούβλα και τοιχοποιία από 4 mm έως 28 mm. Εργαλείο της σειράς PERFORM & PROTECT™ έχει χαμηλά επίπεδα κραδασμών στα 9,1 m/s <sup>2</sup> , ελαχιστοποιώντας την καταπόνηση του χρήστη. Ο συμπαγής, ελαφρύς και εργονομικός σχεδιασμός βελτιώνει την άνεση και την υποστήριξη κατά τη διάρκεια παρατεταμένων περιόδων λειτουργίας. Διαθέτει λειτουργία διακοπής περιστροφής για ελαφριά σμίλευση σε γύψο, πλακάκια και σοβά και λειτουργία διακοπής κρούσης για περιστροφική διάτρηση μόνο σε ξύλο και μέταλλο και Φωτεινό λευκό LED με δυνατότητα καθυστέρησης που ενισχύει την ορατότητα.	1	283,00 €
	DCH274N-XJ 5035048557358	18V	18V XR ΠΙΣΤΟΛΕΤΟ ΜΕ QCC BRUSHLESS 24 MM SDS-PLUS - ΧΩΡΙΣ ΜΠΑΤΑΡΙΑ ΚΑΙ ΦΟΡΤΙΣΤΗ Κινητήρας χωρίς ψήκτρεις 18V για υψηλό χρόνο λειτουργίας και περιορισμένες ανάγκες συντήρησης. Ιδανικό για τη διάνοιξη αγκυριών και οπών στερέωσης σε σκυρόδεμα, τούβλα και τοιχοποιία από 4 mm έως 24 mm. Εργαλείο της σειράς PERFORM & PROTECT™ είναι το καλύτερο στην κατηγορία του ως προς τους κραδασμούς, με επίπεδα κραδασμών στα 6,6 m/s <sup>2</sup> , ελαχιστοποιώντας την καταπόνηση του χρήστη. Ο συμπαγής, ελαφρύς και εργονομικός σχεδιασμός βελτιώνει την άνεση και την υποστήριξη κατά τη διάρκεια παρατεταμένων περιόδων λειτουργίας. Προσφέρει κορυφαίες επιδόσεις διάτρησης υψηλής ταχύτητας με περισσότερες από 90 σπές (10mm Ø x 80mm) ανά φόρτιση. Διαθέτει λειτουργία διακοπής περιστροφής για ελαφριά σμίλευση σε γύψο, πλακάκια και σοβά και λειτουργία διακοπής κρούσης για περιστροφική διάτρηση μόνο σε ξύλο και μέταλλο. Ηλεκτρονικό συμπλέκτη για σταθερά υψηλή ροπή και αυξημένη ανθεκτικότητα. Φωτεινό λευκό LED με δυνατότητα καθυστέρησης που ενισχύει την ορατότητα, Tool SDS-PLUS ταχείας απασφάλισης χωρίς κλειδί για εύκολη εναλλαγή μεταξύ εφαρμογών κρουστικού ή σκαπτικού και για εφαρμογές κρουστικού και σκαπτικού μαζί.	1	492,00 €
	DCH283NT-XJ 5035048665046	18V	ΠΙΣΤΟΛΕΤΟ BRUSHLESS XR 18V SDS-PLUS 2,8 J ΧΩΡΙΣ ΦΟΡΤΙΣΤΗ/ΜΠΑΤΑΡΙΑ ΜΕ ΘΗΚΗ ΜΕΤΑΦΟΡΑΣ ΤΣΤΑΚ VI Το μοτέρ χωρίς ψήκτρεις προσφέρει αυξημένη αντοχή και μέγιστη αυτονομία. Προσφέρει κορυφαίες επιδόσεις στην κατηγορία που εγγυώνται 74 τρύπες υψηλής ταχύτητας (Ø 10 mm x 80 mm) ανά φόρτιση. Έχει το χαμηλότερο επίπεδο κραδασμών στην αγορά: 6,6 m/s <sup>2</sup> , ελαχιστοποιώντας την καταπόνηση του χρήστη και μεγιστοποιώντας τον χρόνο παραγωγικότητας. Διαθέτει στοπ περιστροφής για ελαφρές εφαρμογές σμίλευσης σε γύψο και πλακάκια και στοπ κρούσης για διάτρηση ξύλου, κεραμικών ή μετάλλων και Φωτεινό λευκό φως LED με δυνατότητα καθυστέρησης για βελτιωμένη ορατότητα και λειτουργικότητα.	1	573,00 €
	DCH417NT-XJ 5035048734452	54V	ΠΙΣΤΟΛΕΤΟ BRUSHLESS XR FLEXVOLT 54V SDS-PLUS 4 KG 32 MM 4,5 J 3 ΛΕΙΤΟΥΡΓΙΩΝ QCC (ΓΡΗΓΟΡΗ ΑΛΛΑΓΗ ΤΣΟΚ), ΧΩΡΙΣ ΦΟΡΤΙΣΤΗ/ΜΠΑΤΑΡΙΑ ΜΕ ΘΗΚΗ ΜΕΤΑΦΟΡΑΣ Μοτέρ χωρίς ψήκτρεις και μπαταρία XR FLEXVOLT 54V/18V ιόντων λιθίου 9,0Ah για μεγάλη διάρκεια ζωής και μέγιστη αυτονομία. Προσφέρει κορυφαίες επιδόσεις διάτρησης υψηλής ταχύτητας με πάνω από 74 σπές (18 mm Ø x 80 mm) ανά φόρτιση. Ιδανικό για διάτρηση αγκυριών σε σκυρόδεμα και τοιχοποιία από 4 mm έως 30 mm. Εργαλείο της σειράς PERFORM & PROTECT™ με το χαμηλότερο επίπεδο κραδασμών 6,3 m/s <sup>2</sup> ελαχιστοποιεί την καταπόνηση του χρήστη. Περιλαμβάνεται επίσης υποδοχή εργαλείων με διάταξη ταχείας απελευθέρωσης SDS-Plus και τσοκ 13 mm χωρίς κλειδί για εύκολη αλλαγή ανάλογα με τις ανάγκες της εφαρμογής.	1	729,00 €

ΚΩΔΙΚΟΣ	BARCODE	ΙΣΧΥΣ	ΠΕΡΙΓΡΑΦΗ	MASTERPACK	ΤΙΜΗ ΜΕ ΦΠΑ
	DCE822NG18-XJ 5054905296292	12/18V	12/18V ΚΙΤ ΛΕΙΖΕΡ 2 ΣΗΜΕΙΩΝ & ΣΤΑΥΡΟΥ ΠΡΑΣΙΝΗΣ ΔΕΣΜΗΣ - ΧΩΡΙΣ ΜΠΑΤΑΡΙΑ ΚΑΙ ΦΟΡΤΙΣΤΗ Πλατφόρμα μπαταριών ηλεκτρικών εργαλείων Multivoltage XR (συμβατή με 12V ΚΑΙ 18V) για εξαιρετικά υψηλό χρόνο αυτονομίας και παρέχοντας την ευχρηστία των επαναφορτιζόμενων μπαταριών ηλεκτρικών εργαλείων. Λείζερ σταυρού - γραμμής αυτόματης ευθυγράμμισης με 2 Σημεία (άνω και κάτω). Εύρος Εργασίας: 30 m (50 m με ανιχνευτή). Ακρίβεια: +/-3 mm @ 10m. Η διόδος λείζερ πράσινης δέσμης παρέχει μέγιστη φωτεινότητα για ορατότητα και εκτεταμένη εμβέλεια εργασίας. Διαθέτει κομβίο λεπτής ρύθμισης για ακρίβεια, Μεταβλητή ακολουθία αναβοσβήματος για χειροκίνητη λειτουργία, Κλειδίωμα Εκκρεμύς για αποφυγή πρόκλησης ζημιών στα εσωτερικά εξαρτήματα και Ενδειξη μπαταρίας. Η λειτουργία παλμού πλήρους χρόνου επιτρέπει τη χρήση με ανιχνευτή.	1	501,00 €
	DCF880N-XJ 5035048359358	18V	18V XR ΚΟΜΠΑΚΤ ΜΠΟΥΛΟΝΟΚΛΕΙΔΟ Φωτισμός LED με χρονοκαθυστέρηση για βελτιωμένη ορατότητα και λειτουργικότητα φακού. Μέγιστη ροπή 203.0 Nm, Ταχύτητα χωρίς φορτίο 0 - 2300rpm, Κρούσεις ανά λεπτό 0 - 2700 ipm, Μέγ. Διάμετρος Κοχλία M16, Αποδιδόμενη ισχύς 250.0 W, Βάρος 1.01kg. Παραδίδεται με Γάντζο ζώνης χωρίς μπαταρία & φορτιστή.	10	189,00 €
	DCG409NT-XJ 5035048742006	18V	18V XR FLEXVOLT ADV 125mm ΓΩΝΙΑΚΟΣ ΤΡΟΧΟΣ Τα διάτρητα καλύμματα αεραγωγών περιορίζουν την απορρόφηση σκόνης μέσα στον κινητήρα. Μέγ. διάμετρος δίσκου 125.0 χιλ., Ταχύτητα χωρίς φορτίο 9000rpm, Σπείρωμα Άξονα M14, Ισχύς εισόδου 1000W, Αποδιδόμενη ισχύς 800W, Βάρος 1.8kg. Παραδίδεται με Πλευρική λαβή 2 θέσεων, Προφυλακτήρας χωρίς κλειδί, Κλειδί αλλαγής δίσκου σε ανθεκτική θήκη μεταφοράς ΤΣΤΑΚ χωρίς μπαταρία & φορτιστή	1	334,00 €
	DCG405NT-XJ 5035048665541	18V	18V 125mm ΓΩΝΙΑΚΟΣ ΤΡΟΧΟΣ Τα διάτρητα καλύμματα αεραγωγών περιορίζουν την απορρόφηση σκόνης μέσα στον κινητήρα. Μέγ. διάμετρος δίσκου 125.0 χιλ., Ταχύτητα χωρίς φορτίο 9000 rpm, Σπείρωμα Άξονα M14, Ισχύς εισόδου 1000W, Αποδιδόμενη ισχύς 800W, Βάρος 1.75kg. Παραδίδεται με Πλευρική λαβή 2 θέσεων, Προφυλακτήρας χωρίς κλειδί, Κλειδί αλλαγής δίσκου σε ανθεκτική θήκη μεταφοράς ΤΣΤΑΚ χωρίς μπαταρία & φορτιστή	3	261,00 €
	DCG406N-XJ 5035048665497	18V	18V BRUSHLESS 125mm ΓΩΝΙΑΚΟΣ ΤΡΟΧΟΣ Μέγ. διάμετρος δίσκου 125.0 χιλ., Ταχύτητα χωρίς φορτίο 9000rpm, Σπείρωμα Άξονα M14, Ισχύς εισόδου 1000W, Αποδιδόμενη ισχύς 800W, Βάρος 1.75kg. Παραδίδεται με Πλευρική λαβή 2 θέσεων, Προφυλακτήρας χωρίς κλειδί, Κλειδί αλλαγής δίσκου χωρίς μπαταρία & φορτιστή	1	261,00 €
	DCG412N-XJ 5035048356180	18V	18V XR ΓΩΝΙΑΚΟΣ ΤΡΟΧΟΣ 125mm Μέγ. διάμετρος δίσκου 125.0 χιλ., Ταχύτητα χωρίς φορτίο 8000rpm, Σπείρωμα Άξονα M14, Αποδιδόμενη ισχύς 405W, Βάρος 1.9kg. Παραδίδεται με Προφυλακτήρας χωρίς κλειδί, Μπαταρία και φορτιστής πωλούνται χωριστά, 2 θέσεων πλευρικό χερούλι, Κλειδί δίσκου χωρίς μπαταρία & φορτιστή	1	189,00 €
	DCM849N-XJ 5035048714584	18V	18V ΠΕΡΙΣΤΡΟΦΙΚΟΣ ΑΛΟΙΦΑΔΟΡΟΣ Ταχύτητα χωρίς φορτίο 800-2200 στροφές/λεπτό, Μέγιστη διάμετρος δίσκου 125mm, Βάρος 1.9kg. Παραδίδεται με κελίδι, πλαινή λαβή χωρίς μπαταρία & φορτιστή	4	334,00 €
	DCM848N-XJ 5035048714546	18V	18V ΕΚΚΕΝΤΡΟΣ ΠΕΡΙΣΤΡΟΦΙΚΟΣ ΑΛΟΙΦΑΔΟΡΟΣ Ταχύτητα χωρίς φορτίο 2000-5500 στροφές/λεπτό, Μέγιστη διάμετρος δίσκου 125mm, Βάρος 2.9kg. Παραδίδεται χωρίς μπαταρία & φορτιστή	1	333,00 €
	DCG426N-XJ 5035048665497	18V	18V XR BRUSHLESS ΕΥΘΥΣ ΤΡΟΧΟΣ - ΛΕΙΑΝΤΗΡΑΣ 3 μεταβλητές ταχύτητες, Μύτη με δαχτυλίδι LED, Ισχύς εισόδου 1000W, Ισχύς εξόδου 760W, Ταχύτητα χωρίς φορτίο 0 - 5.000/ 17.500/ 25.000 στροφές/λεπτό, Καλλάρο 6mm, Μέγ. διάμετρος δίσκου 38mm, Σπείρωμα άξονα M15, Βάρος 1.19kg, Παραδίδεται με κολλάρο, αγγλικό κλειδί χωρίς μπαταρία & φορτιστή	6	261,00 €
	DCS571NT-XJ 5035048723142	18V	18V XR BRUSHLESS ΚΟΜΠΑΚΤ ΔΙΣΚΟΠΡΙΟΝΟ 115mm Αποδιδόμενη ισχύς 750W, Ταχύτητα χωρίς φορτίο 4500 στροφές/λεπτό, Διάμετρος δίσκου 115mm, Εσωτερική διάμετρος δίσκου 9.5mm, Μέγ. βάθος κοπής στις 90° 38mm, Βάρος 2.5kg. Παραδίδεται με Δίσκο κοπής ακριβείας με 24 δόντια, Κλειδί αλλαγής λεπίδων, Στόμιο εξαγωγής σκόνης, σε θήκη ΤΣΤΑΚ χωρίς μπαταρία & φορτιστή	3	334,00 €
	DCS572NT-XJ 5035048729175	18V	18V XR BL ΔΙΣΚΟΠΡΙΟΝΟ Δισκοπρίοιο γενικής χρήσης για εγκάρσιες, διαμήκεις κοπές και φαλτσοκοπές σε ξύλο και άλλα υλικά. Διάμετρος Δίσκου 184.0 χιλ., Μέγ. βάθος κοπής στις 45° 44.0 χιλ., Ικανότητα φαλτσοκοπής 57°, Εσωτερική Διάμετρος Δίσκου 16.0 χιλ., Μέγ. βάθος κοπής στις 90° 58.0 χιλ., Μέγ. βάθος κοπής στις 90°[με ράγες οδήγησης] 54.0 χιλ., Βάρος 3.6kg. Παραδίδεται με Κλειδί δίσκου, Εξαγωγέας σκόνης συμβατός με σύστημα Airlock, Πλευρικός οδηγός, Δίσκος κοπής ακριβείας 24 δοντιών σε ανθεκτική θήκη μεταφοράς Τ-ΣΤΑΚ χωρίς μπαταρία & φορτιστή	2	334,00 €



	ΚΩΔΙΚΟΣ	BARCODE	ΙΣΧΥΣ	ΠΕΡΙΓΡΑΦΗ	MASTERPACK	ΤΙΜΗ ΜΕ ΦΠΑ
	DCS573NT-XJ <b>KAINOTOMIA</b>	5035048739532	18V	18V XR FV ADV 190mm BL ΔΙΣΚΟΠΡΙΟΝΟ Συμβατό με το σύστημα AirLock της DEWALT. Φωτισμός LED για βελτιωμένη ορατότητα στη γραμμή κοπής, Ταχύτητα χωρίς φορτίο 5500rpm, Διάμετρος Δίσκου 190.0 χιλ., Μέγ. βάθος κοπής στις 45° 51.0 χιλ., Ικανότητα φαλτοσκοπής 57°, Εσωτερική Διάμετρος Δίσκου 30.0 χιλ., Μέγ. βάθος κοπής στις 90° 67.0 χιλ., Βάρος 3.7kg. Παραδίδεται με Δίσκο κοπής ακριβείας 24 δοντιών, Πλευρικό οδηγό, Στόμιο εξαγωγής σκόνης, Κλειδί χωρίς μπαταρία & φορτιστή	1	334,00 €
	DCS391N-XJ	5035048356210	18V	18V XR ΦΟΡΗΤΟ ΔΙΣΚΟΠΡΙΟΝΟ 165mm Αποδιδόμενη ισχύς 760W, Ταχύτητα χωρίς φορτίο 5150 στροφές/λεπτό, Διάμετρος Δίσκου 165mm, Ικανότητα φαλτοσκοπής 50°, Μέγ. βάθος κοπής στις 90° 55mm, στις 45° 42.1mm, Βάρος 3.2kg, Ανθεκτική θήκη μεταφοράς. Παραδίδεται με δίσκο με δόντια καρβιδίου 165mm, κλειδί Allen, εξαγωγή σκόνης σε θήκη TSTAK χωρίς μπαταρία & φορτιστή	1	261,00 €
	DCG405FN-XJ <b>BRUSHLESS</b>	5035048665558	18V	18V XR ΓΩΝΙΑΚΟΣ ΤΡΟΧΟΣ ΜΕ ΕΠΙΠΕΔΗ ΚΕΦΑΛΗ 125 MM BRUSHLESS - ΧΩΡΙΣ ΜΠΑΤΑΡΙΑ ΚΑΙ ΦΟΡΤΙΣΤΗ Κινητήρας χωρίς ψήκτες 18V. Το ηλεκτρονικό φρένο σταματά γρήγορα τον τροχό κατά την απελευθέρωση της σκανδάλης. Ο ηλεκτρονικός συμπλέκτης μειώνει το φαινόμενο της αναπήδησης (kickback) σε περίπτωση εμπλοκής ή ακινητοποίησης. Τα πλέγματα των καλυμμάτων περιορίζουν την αναρρόφηση σκόνης μέσω του κινητήρα. Ενισχυμένη λαβή από καουτσούκ που προσφέρει άνεση. Η πλευρική λαβή δύο θέσεων προσφέρει μεγαλύτερη άνεση και έλεγχο. Διαθέτει λειτουργία POWER-OFF™ για προστασία από υπερφόρτωση και λειτουργία KICKBACK BRAKE™. Η λειτουργία SOFT START επιτρέπει την αργή ανάπτυξη της ταχύτητας, ώστε να αποφευχθεί κάποιο αρχικό τίναγμα κατά την εκκίνηση.	1	237,00 €
	DCG405N-XJ <b>BRUSHLESS</b>	5035048665503	18V	18V XR ΓΩΝΙΑΚΟΣ ΤΡΟΧΟΣ 125 MM BRUSHLESS - ΧΩΡΙΣ ΜΠΑΤΑΡΙΑ ΚΑΙ ΦΟΡΤΙΣΤΗ Κινητήρας χωρίς ψήκτες 18V. Το ηλεκτρονικό φρένο σταματά γρήγορα τον τροχό κατά την απελευθέρωση της σκανδάλης. Ο ηλεκτρονικός συμπλέκτης μειώνει το φαινόμενο της αναπήδησης (kickback) σε περίπτωση εμπλοκής ή ακινητοποίησης. Τα πλέγματα των καλυμμάτων περιορίζουν την αναρρόφηση σκόνης μέσω του κινητήρα. Ενισχυμένη λαβή από καουτσούκ που προσφέρει άνεση. Η πλευρική λαβή δύο θέσεων προσφέρει μεγαλύτερη άνεση και έλεγχο. Διαθέτει λειτουργία POWER-OFF™ για προστασία από υπερφόρτωση και λειτουργία KICKBACK BRAKE™. Η λειτουργία SOFT START επιτρέπει την αργή ανάπτυξη της ταχύτητας, ώστε να αποφευχθεί κάποιο αρχικό τίναγμα κατά την εκκίνηση.	1	223,00 €
	DCG418N-XJ <b>BRUSHLESS</b>	5035048734377	54V	54V XR FLEXVOLT ΓΩΝΙΑΚΟΣ ΤΡΟΧΟΣ 125MM BRUSHLESS-ΧΩΡΙΣ ΜΠΑΤΑΡΙΑ ΚΑΙ ΦΟΡΤΙΣΤΗ Ο κινητήρας 54V χωρίς ψήκτες εξασφαλίζει βελτιωμένη απόδοση σε απαιτητικές εφαρμογές. Η μπαταρία 54V XR Flexvolt παρέχει μέγιστη ισχύ και απόδοση. Ο ενσωματωμένος σχεδιασμός κλειδώματος του άξονα επιτρέπει μέγιστο βάθος κοπής και μεγαλύτερη προστασία του κουμπιού κατά τη χρήση σε στενούς χώρους. Το ηλεκτρονικό φρένο σταματά γρήγορα τον τροχό κατά την απελευθέρωση της σκανδάλης. Ο ηλεκτρονικός συμπλέκτης μειώνει το φαινόμενο της αναπήδησης (kickback) σε περίπτωση εμπλοκής ή ακινητοποίησης. Τα πλέγματα των καλυμμάτων περιορίζουν την αναρρόφηση σκόνης μέσω του κινητήρα. Η θήκη από καουτσούκ προσφέρει ενισχυμένη λαβή και άνεση. Ενισχυμένη λαβή από καουτσούκ που προσφέρει άνεση.	1	365,00 €
	DCG440N-XJ	5035048748770	54V	54V XR FLEXVOLT ΓΩΝΙΑΚΟΣ ΤΡΟΧΟΣ 180 MM - ΧΩΡΙΣ ΜΠΑΤΑΡΙΑ ΚΑΙ ΦΟΡΤΙΣΤΗ Η μπαταρία 54V XR Flexvolt παρέχει μέγιστη ισχύ και απόδοση. Ο ενσωματωμένος σχεδιασμός κλειδώματος του άξονα επιτρέπει μέγιστο βάθος κοπής και μεγαλύτερη προστασία του κουμπιού κατά τη χρήση σε στενούς χώρους. Ο ηλεκτρονικός συμπλέκτης μειώνει το φαινόμενο της αναπήδησης (kickback) σε περίπτωση εμπλοκής ή ακινητοποίησης. Το ηλεκτρονικό φρένο σταματά γρήγορα τον τροχό κατά την απελευθέρωση της σκανδάλης. Τα πλέγματα των καλυμμάτων περιορίζουν την αναρρόφηση σκόνης μέσω του κινητήρα. Ενισχυμένη λαβή από καουτσούκ που προσφέρει άνεση.	1	483,00 €
	DCGG571M1-QW	5035048441947	18V	ΓΡΑΣΑΔΟΡΟΣ XR 18V ΜΕ 1 ΜΠΑΤΑΡΙΑ ΙΟΝΤΩΝ ΛΙΘΙΟΥ 4,0Ah Πραγματοποιεί λίπανση ρουτίνας έως και 2 φορές πιο γρήγορα από ένα χειροκίνητο πιστόλι λίπανσης. Παρέχει υψηλή πίεση για τον καθαρισμό βουλωμένων εξαρτημάτων. Πίεση εξόδου 690 bar (10.000 PSI) με ρυθμό ροής 147 g ανά λεπτό. Η βαλβίδα καθαρισμού επιτρέπει στον χρήστη να απομακρύνει την περίσσεια αέρα που μπορεί να παγιδευτεί στις βαλβίδες της αντλίας, επηρεάζοντας την πίεση και την ταχύτητα εφαρμογής. Περιλαμβάνει μίαντα ώμου για τη μεταφορά της μονάδας κατά τη διάρκεια εφαρμογών που απαιτούν αναρρίχηση ή ελιγμούς στο εργοστάσιο.	1	530,00 €
	DCH072N-XJ	5035048735657	12V	12V XR ΕΞΑΙΡΕΤΙΚΑ ΚΟΜΠΑΚΤ ΠΙΣΤΟΛΕΤΟ BRUSHLESS 14 MM SDS PLUS - ΧΩΡΙΣ ΜΠΑΤΑΡΙΑ ΚΑΙ ΦΟΡΤΙΣΤΗ XR 12V. Ο κινητήρας χωρίς ψήκτες παρέχει βελτιωμένο χρόνο λειτουργίας και ανθεκτικότητα. Κρουστική ενέργεια: 1,1 J. Κρούσεις ανά λεπτό: 0-4280 bpm. Ταχύτητα χωρίς φορτίο: 0-910 rpm. Ιδανικό για τη διάνοιξη αγκυριών και οπών στερέωσης σε σκυρόδεμα, τούβλα και τοιχοποιία από 4 mm έως 14 mm. Διαθέτει φωτεινό λευκό LED με δυνατότητα καυστέρησης που ενισχύει την ορατότητα.	1	230,00 €

	ΚΩΔΙΚΟΣ	BARCODE	ΙΣΧΥΣ	ΠΕΡΙΓΡΑΦΗ	MASTERPACK	ΤΙΜΗ ΜΕ ΦΠΑ
	DCS353NT-XJ <b>BRUSHLESS</b>	5035048748428	12V	12V XR ΠΟΛΥΕΡΓΑΛΕΙΟ ΤΑΛΑΝΤΕΥΣΗΣ BRUSHLESS - ΧΩΡΙΣ ΜΠΑΤΑΡΙΑ ΚΑΙ ΦΟΡΤΙΣΤΗ Σετ εξαρτημάτων 35 τεμαχίων για την υποστήριξη εφαρμογών κοπής και λείανσης. Ο οδηγός ευθείας κοπής με έλεγχο βάθους αυξάνει την ακρίβεια κοπής για λεπτομερείς εργασίες. Το έντονο φως LED φωτίζει τις σκοτεινές επιφάνειες εργασίας για κοπές ακριβείας. Η σκανδάλη μεταβλητής ταχύτητας για ομαλή εκκίνηση προσφέρει βελτιωμένο έλεγχο και πρόσθετη ευελιξία. Διαθέτει προσαρμογέα αναρρόφησης σκόνης, με δυνατότητα χρήσης AIRLOCK™ ή std.35mm και καθολικό προσαρμογέα εξαρτημάτων για χρήση με τις περισσότερες μάρκες εξαρτημάτων πολυεργαλείων.	1	224,00 €
	DCE089NG18-XJ	5054905288587	12V / 18V	18V / 12V XR 3 X 360 ΛΕΙΞΕΡ ΣΤΑΥΡΟΥ - ΓΡΑΜΜΗΣ ΠΡΑΣΙΝΗΣ ΔΕΣΜΗΣ - ΧΩΡΙΣ ΜΠΑΤΑΡΙΑ ΚΑΙ ΦΟΡΤΙΣΤΗ 3 x 360° αυτόματης ευθυγράμμισης λείξερ σταυρού – γραμμής πράσινης δέσμης. Πλατφόρμα μπαταριών ηλεκτρικών εργαλείων Multivoltage XR (συμβατή με 18V ΚΑΙ 12V) για εξαιρετικά υψηλό χρόνο αυτονομίας και παρέχοντας την ευχρηστία των επαναφορτιζόμενων μπαταριών ηλεκτρικών εργαλείων. Ακρίβεια: +/-3 mm @ 10 m. Εύρος Εργασίας: 20 m (50 m με ανιχνευτή). Έχει κομβίο λεπτής ρύθμισης για ακρίβεια. Η λειτουργία παλμού πλήρους χρόνου επιτρέπει τη χρήση με ανιχνευτή. Η δίοδος λείξερ πράσινης δέσμης παρέχει μέγιστη φωτεινότητα για ορατότητα και εκτεταμένη εμβέλεια εργασίας. Διαθέτει μεταβλητή ακολουθία αναβοβλήματος για χειροκίνητη λειτουργία, Κλειδίωμα Εκκρεμίου για αποφυγή πρόκλησης ζημιών στα εσωτερικά εξαρτήματα και Ένδειξη μπαταρίας.	1	705,00 €
	DCS373N-XJ	5035048377772	18V	18V XR ΔΙΣΚΟΠΡΙΟΝΟ ΜΕΤΑΛΛΟΥ 140mm Διάμετρος Δίσκου 140 χιλ., Εσωτερική Διάμετρος Δίσκου 20 χιλ., Μέγ. βάθος κοπής στις 90° 43.0 χιλ., Αποδιδόμενη ισχύς 460W, Βάρος 3.8kg. Παραδίδεται με Κλειδί Άλλεν, Δίσκος 140mm με ακμές καρβιδίου βολφραμίου χωρίς μπαταρία & φορτιστή	1	334,00 €
	DCS386NT-XJ <b>KAINOTOMIA</b>	5035048739549	18V	18V XR FV ADV BL ΣΕΓΑΤΣΑ Έξυπνη σκανδάλη μεταβλητής ταχύτητας και διακόπτης lock off, Λυχνία LED. Διαδρομή χωρίς φορτίο 0-3000 διαδρομές ανά λεπτό, Ικανότητα κοπής (Ξύλου) 300.0 χιλ., Μέγ. δυνατότητα κοπής (Προφίλ χάλυβα και σωλήνες) 130.0 χιλ., [PVC] 160.0 χιλ., Βάρος 3.5kg. Παραδίδεται σε θήκη μεταφοράς TSTAK χωρίς μπαταρία & φορτιστή	1	379,00 €
	DCS380N-XJ	5035048356203	18V	18V XR ΣΕΓΑΤΣΑ, Εξαιρετικά ισχυρός και αποδοτικός κινητήρας, Σφικτήρας λάμας χωρίς κλειδί μοχλικής δράσης, Δυνατότητα τοποθέτησης λείδας σε 4 θέσεις, Σπαστό πέλμα, Αποδ. ισχύς 560W, Διαδρομή χωρίς φορτίο 0-2950 διαδρομές/λεπτό, Μήκος διαδρομής 28.6mm, Βάρος 2.7kg, Παραδίδεται χωρίς μπαταρία & φορτιστή	1	261,00 €
	DCS369NT-XJ <b>BRUSHLESS</b>	5035048723180	18V	18V XR BRUSHLESS ΣΕΓΑΤΣΑ ΚΟΜΠΑΚΤ, Εύκολη, γρήγορη και χωρίς εργαλείο αλλαγή λείδας, Εργονομική λαβή, Καλύτερη πρόσβαση σε περίπλοκες περικοπές, Διαδρομή χωρίς φορτίο 0-2800 διαδρομές/λεπτό, Μέγ. Ικανότητα κοπής 90mm, Βάρος 1.43kg, Παραδίδεται χωρίς μπαταρία & φορτιστή σε θήκη TSTAK	2	261,00 €
	DCS334NT-XJ <b>BRUSHLESS</b>	5035048710623	18V	18V XR BRUSHLESS ΣΕΓΑ, Αποδ. ισχύς 400W, Διαδρομή χωρίς φορτίο 0-3200 διαδρομές/λεπτό, Μήκος διαδρομής 26mm, Ικανότητα φαλτοσκοπής 0-45°, Μέγ. ικανότητα κοπής (Ξύλο) 135mm, [Ατσάλι] 10mm, Βάρος 2.1kg. Παραδίδεται με Ανταρακτικό κάλυμμα πέλματος, Εξαγωγή σκόνης σε θήκη TSTAK χωρίς μπαταρία & φορτιστή	1	334,00 €
	DCW200NT-XJ <b>BRUSHLESS</b>	5054905284121	18V	18V XR 1/4 ΕΚΚΕΝΤΡΟ ΤΡΙΒΕΙΟ ΠΑΛΑΜΗΣ Σύστημα Hook & Loop. Παλμοί ανά λεπτό 8,000 - 13,500 , Μέγεθος περιφοράς 1.6 χιλ., Μέγεθος φύλλου λείανσης 140 x 115 χιλ., Μέγεθος βάσης 108 x 115 χιλ., Βάρος 1.0kg. Παραδίδεται με Διατηρητικό γυαλόχαρτου, Υφασμάτινη σακούλα σκόνης με ενσωματωμένες θύρες εξαγωγής σκόνης σε ανθεκτική θήκη μεταφοράς TSTAK χωρίς μπαταρία & φορτιστή	1	261,00 €
	DCW210NT-XJ <b>BRUSHLESS</b>	5035048711699	18V	18V XR BRUSHLESS ΤΡΙΒΕΙΟ 125mm, Διακόπτης & τροχός ελέγχου ταχύτητας, Εργονομική λαβή, Μετρητής ισορροπίας, Εξαγωγή σκόνης, Φρένο μείωσης χρόνου διακοπής της πλάκας, 35mm προσαρμογέα AirLock. Παραδίδεται με Σακούλα σκόνης, σε θήκη TSTAK χωρίς μπαταρία & φορτιστή	1	261,00 €
	DCE800N-XJ <b>BRUSHLESS</b> <b>KAINOTOMIA</b>	5035048727782	18V	18V XR ΤΗΛΕΣΚΟΠΙΚΟ ΤΡΙΒΕΙΟ ΓΥΦΟΣΑΝΙΔΑΣ Η τηλεσκοπική λαβή προσφέρει αλλαγές μήκους τριβείου από 1,2 - 1,6M, Λειτουργία AirLock. Πλευρικός σωλήνας εξαγωγής σκόνης, Ταχύτητα περιστροφής 700 - 1,200 rpm, Μέγεθος τριψήμιου 225 χιλ., Μέγεθος βάσης 225 χιλ., Αποδιδόμενη ισχύς 710W, Βάρος 3.9kg. Παραδίδεται με 3 φύλλα λείανσης 150G, χωρίς μπαταρία & φορτιστή.	1	874,00 €
	DCS377NT-XJ <b>BRUSHLESS</b>	5035048739693	18V	18V SUB COMPACT ΚΟΜΠΑΚΤ ΠΡΙΟΝΟΚΟΡΔΕΛΑ Αποδιδόμενη ισχύς 350W, Ταχύτητα χωρίς φορτίο 150-380 rpm, Μέγ. ύψος κοπής 46.0 χιλ., Βάρος 3kg. Παραδίδεται με 14/18 TPI διμεταλλική λείδα σε θήκη TSTAK χωρίς μπαταρία & φορτιστή	1	379,00 €





	ΚΩΔΙΚΟΣ	BARCODE	ΙΣΧΥΣ	ΠΕΡΙΓΡΑΦΗ	MASTERPACK	ΤΙΜΗ ΜΕ ΦΠΑ
	DCS371N-XJ	5035048446744	18V	18V XR ΦΟΡΗΤΗ ΠΡΙΟΝΟΚΟΡΔΕΛΑ ΜΕΤΑΛΛΩΝ, Αποδ. ισχύς 460W, Ταχύτητα 174m/min (χωρίς φορτίο), Δυνατότητα κοπής 63mm, Βάρος 3.9kg, Χωρίς μπαταρία & φορτιστή, Παραδίδεται με 14/18 ΤΡΙ λάμα με 2 διατάξεις δοντιού, Γάντζο για κρέμασμα σε θήκη TSTAK χωρίς μπαταρία & φορτιστή	2	437,00 €
	DCS551N-XJ	5035048494141	18V	18V XR LI-ION ΚΟΠΤΙΚΟ ΓΙΑ ΓΥΦΟΣΑΝΙΔΕΣ, Αποδ. ισχύς 550W, Ταχύτητα χωρίς φορτίο 26000 στροφές/λεπτό, Βάρος 1.1kg, Παραδίδεται με 0,8mm βίδας, Κολάρο 3.2mm (1/4") & 6.4mm (1/8"), Κοπίδι γενικής χρήσης, Κοπίδι γυψοσανίδας χωρίς μπαταρία & φορτιστή	4	189,00 €
	DCS365N-XJ	5035048630495	18V	18v 184MM ΦΑΛΤΣΟΠΡΙΟΝΟ Η βάση αλουμινίου παρέχει σταθερότητα στο πρίονο διατηρώντας παράλληλα την ευελιξία του εργαλείου στις μετακινήσεις, Διάμετρος Δίσκου 184.0 χιλ., Αποδιδόμενη ισχύς 590W, Εσωτερική Διάμετρος Δίσκου 16 χιλ., Ταχύτητα Δίσκου 3750rpm, Βάρος 10.5kg. Παραδίδεται χωρίς μπαταρία & φορτιστή	1	607,00 €
	DCS356NT-XJ <b>BRUSHLESS</b>	5035048726532	18V	18V XR BRUSHLESS ΠΟΛΥΕΡΓΑΛΕΙΟ, Ταλαντώσεις ανά λεπτό 0-20000, Γωνία ταλάντωσης 1.6°, Βάρος: 1.1kg, Παραδίδεται με 1 x σετ αξεσουάρ 29 τεμ. σε θήκη TSTAK χωρίς μπαταρία & φορτιστή	3	261,00 €
	DCS331N-XJ <b>BRUSHLESS</b>	5035048356197	18V	ΣΕΓΑ XR 18V ΧΩΡΙΣ ΜΠΑΤΑΡΙΑ / ΦΟΡΤΙΣΤΗ Τα ξύλινα εργαλεία ιόντων λιθίου XR έχουν σχεδιαστεί για αποδοτικότητα και ταχύτερη εργασία. Το πανίσχυρο και εξαιρετικά αποδοτικό μοτέρ DEWALT PM47 με ψύξη ανεμιστήρα και αντικαταστάσιμες ψήκτρες παρέχει γρήγορη δράση κοπής έως και 3000 κινήσεων ανά λεπτό, μεγιστοποιώντας την παραγωγικότητα του χρήστη. Διαθέτει ανεμιστήρα ζώνης κοπής για εξαιρετική θέα της γραμμής κοπής, Ξύπινο διακόπτη μεταβλητής ταχύτητας και ασφαλισμένο διακόπτη ασφαλείας για γρήγορες ελεγχόμενες κοπές και αυξημένη ασφάλεια στην εργασία, Ρυθμιζόμενη βάση χωρίς εργαλεία με επιφάνεια κατά των γρατσουνιών και δυνατότητα λοξοτομίας 45° και στις δύο πλευρές.	1	289,00 €
	DCS335NT-XJ <b>BRUSHLESS</b>	5035048710692	18V	18V XR ΣΕΓΑ BRUSHLESS ΜΕ ΛΑΒΗ ΣΤΟ ΣΩΜΑ - ΧΩΡΙΣ ΜΠΑΤΑΡΙΑ ΚΑΙ ΦΟΡΤΙΣΤΗ Το γρήγορο και εύκολο πατενταρισμένο σύστημα αλλαγής λεπίδων χωρίς κλειδί δέχεται λεπίδες T-shank. Η λειτουργία εκκρεμούς 4 θέσεων ελέγχει την ένταση ή την ομαλότητα των κοπών. Η ξύπινη σκανδάλη μεταβλητής ταχύτητας και ο διακόπτης κλειδώματος προσφέρουν γρήγορες, ελεγχόμενες κοπές και αυξημένη ασφάλεια στον χώρο εργασίας. Το ρυθμιζόμενο πέλιμα χωρίς εργαλεία με κάλυμμα κατά των γρατσουνιών σχηματίζει γωνίες 45° και προς τις δύο κατευθύνσεις. Ο φορητός σκόνης διατηρεί τη γραμμή κοπής καθαρή από σκόνη και θραύσματα. Διαθέτει μαλακή επένδυση στη λαβή και την μπροστινή μύδα, η οποία παρέχει πρόσθετη ευκολία στον χρήστη και μειώνει τους κραδασμούς. Ο φακός εργασίας LED φωτίζει την περιοχή εργασίας κατά τη χρήση του δράπανου.	1	367,00 €
	DCE088NG18-XJ	5054905296377	12V / 18V	12/18V ΛΕΙΞΕΡ ΣΤΑΥΡΟΥ - ΓΡΑΜΜΗΣ ΠΡΑΣΙΝΗΣ ΔΕΣΜΗΣ - ΧΩΡΙΣ ΜΠΑΤΑΡΙΑ ΚΑΙ ΦΟΡΤΙΣΤΗ Λείξερ σταυρού-γραμμής αυτόματης ευθυγράμμισης. Πλατφόρμα μπαταριών ηλεκτρικών εργαλείων Multivoltage XR (συμβατή με 18V KAI 12V) για εξαιρετικά υψηλό χρόνο αυτονομίας και παρέχοντας την ευχρηστία των επαναφορτιζόμενων μπαταριών ηλεκτρικών εργαλείων. Ακρίβεια: +/- 3 mm @ 10 m. Εύρος Εργασίας: 30 m (50 m με ανιχνευτή). Έχει κομβίο λεπτής ρύθμισης για ακρίβεια. Η λειτουργία παλιού πλήρους χρόνου επιτρέπει τη χρήση με ανιχνευτή. Η οδός λείξερ πράσινης δέσμης παρέχει μέγιστη φωτεινότητα για ορατότητα και εκτεταμένη εμβέλεια εργασίας. Διαθέτει μεταβλητή ακολουθία αναβοσβήματος για χειροκίνητη λειτουργία. Κλειδίμα Εκκρεμούς για αποφυγή πρόκλησης ζημιών στα εσωτερικά εξαρτήματα και Ένδειξη μπαταρίας.	1	460,00 €
	DCP580NT-XJ <b>BRUSHLESS</b>	5035048635162	18V	18V XR ΠΛΑΝΗ, Ταχύτητα χωρίς φορτίο 15.000 στροφές/λεπτό, Μέγιστο βάθος κοπής 2mm, Βάθος αφαίρεσης υλικού 9mm, Πλάτος πλάνης 82mm, Μήκος πέλματος 295mm, Παραδίδεται με Λεπίδες καρβιδίου, Hex κλειδί, Torx κλειδί, Οδηγό πλάνιαματος, Σακούλα σκόνης (DWV9390) σε θήκη TSTAK χωρίς μπαταρία & φορτιστή	2	336,00 €
	DCW604NT-XJ <b>BRUSHLESS</b>	5035048711804	18V	18V XR BRUSHLESS 8mm (1/4") ΡΟΥΤΕΡ, Γερμανικό κλειδί, Κεντρικός κώνος, Οδηγός σώμα ρούτερ με βάση βύθισης, Σταθερή βάση στόμιο εξαγωγής σκόνης, Βάση βύθισης, Παράλληλος οδηγός με ράβδους οδήγησης (βάση βύθισης), Παραδίδεται χωρίς μπαταρία & φορτιστή σε θήκη TSTAK	1	437,00 €
	DCW600N-XJ <b>BRUSHLESS</b>	5035048711798	18V	18V XR BRUSHLESS 8mm (1/4") ΡΟΥΤΕΡ, Σταθερή βάση στόμιο εξαγωγής σκόνης, Βάση βύθισης, Παράλληλος οδηγός με ράβδους οδήγησης (βάση βύθισης) Παραδίδεται χωρίς μπαταρία & φορτιστή	1	334,00 €
	DCS350N-XJ	5035048614815	18V	18V XR ΚΟΦΤΗΣ ΝΤΙΖΟΝ Ειδικά σχεδιασμένο για να κόβει ντίζες από M6 έως M12, Χωρίς μετακινούμενες λεπίδες, χωρίς σπινθήρες και χωρίς μεταλλικά ελάσματα, Led φωτισμός για καλύτερη ορατότητα κατά την κοπή, Δυνατότητα κοπής (κοινός χάλυβας) M6, M8, M10, M12 χιλ., Δυνατότητα κοπής (ανοξείδωτος χάλυβας) M6, M8, M10 χιλ., Ταχύτητα χωρίς φορτίο 30 SPM, Βάρος 4.1kg. Παραδίδεται με Μετρική Κλίμακα Κοπής - M6-M12 χωρίς μπαταρία & φορτιστή	1	562,00 €

	ΚΩΔΙΚΟΣ	BARCODE	ΙΣΧΥΣ	ΠΕΡΙΓΡΑΦΗ	MASTERPACK	ΤΙΜΗ ΜΕ ΦΠΑ
	DCN890N-XJ	5035048666906	18V	18V XR BRUSHLESS ΚΑΡΦΩΤΙΚΟ ΣΚΥΡΟΔΕΜΑΤΟΣ, Διάμετρος καρφιού 2.6-3.7mm, Μήκος Καρφιού 13-57mm, Δυνατότητα ρύθμισης της δύναμης, Γωνία γεμιστήρα 15°, Φόρτωση γεμιστήρα οπίσθια, Χωρητικότητα γεμιστήρα μέχρι 55 καρφία, Λειτουργία βολής συνεχής & διακοπόμενη, Βάρος 4.2kg, Παραδίδεται με περιστρεφόμενο γάντζο ζώνης, 3 μύτες: DCN8902 (μαγνητική) και DCN8903 (μη-μαγνητική) για συνδετικά, DCN8904 (γυψοσανίδας) για χάραξη, χωρίς μπαταρία & φορτιστή	1	875,00 €
	DCN650N-XJ <b>BRUSHLESS</b>	5035048648889	18V	18V 15GA ΚΑΡΦΩΤΙΚΟ Διαδοχική λειτουργία βολής για ακρίβεια και διακοπόμενη λειτουργία βολής για ταχύτητα εργασίας καρφώνοντας 4 καρφία το δευτερόλεπτο, Ο BRUSHLESS κινητήρας του προσφέρει ασυνανώνιστη αυτονομία σε κόμπακ έκδοση, Σκανδάλη ασφαλείας lock-off για αποτροπή αναπάντεχου καρφώματος, Εύκολη και γρήγορη αφαίρεση καρφιού σε περίπτωση εμπλοκής, Μήκος Καρφιού 32-63 χιλ., Διάμετρος Καρφιού 1.8 χιλ., Γωνία γεμιστήρα 34.0°, Χωρητικότητα γεμιστήρα 110.0 Καρφία, Τύπος / Διάμετρος συνδετήρα 15 GA, Βάρος 2.6kg. Παραδίδεται χωρίς μπαταρία & φορτιστή	1	584,00 €
	DCFS950N-XJ <b>BRUSHLESS</b>	5035048699850	18V	18V XR BL ΚΑΡΦΩΤΙΚΟ Απριλικό χωρίς κλειδί, Πλεονεκτήματα όπως μεγαλύτερη αυτονομία, ετοιμότητα εργασίας, μειωμένο κλότσημα και μεγαλύτερη αντοχή στο κάρφωμα κοντών καρφιών, Χαμηλοί κραδασμοί και θόρυβοι, Μηχανισμός που αποτρέπει την ενεργοποίηση του εργαλείου όταν είναι άδειο, Ο χρήστης μπορεί να ενεργοποιήσει το μηχανισμό Lock-Off και να αποτρέψει τη τυχαία λειτουργία του εργαλείου, Μήκος Καρφιού 40-50 χιλ., Διάμετρος Καρφιού 4.0 χιλ., Χωρητικότητα γεμιστήρα 35 Καρφία, Βάρος 4.1kg. Παραδίδεται χωρίς μπαταρία & φορτιστή	1	894,00 €
	DCN701N-XJ <b>BRUSHLESS</b>	5035048706299	18V	18V XR ΚΑΡΦΩΤΙΚΟ ΓΙΑ ΗΛΕΚΤΡΟΛΟΓΟΥΣ Χαμηλοί κραδασμοί και θόρυβοι, για προστασία του χρήστη, Μηχανισμός που αποτρέπει την ενεργοποίηση του εργαλείου όταν είναι άδειο, Μήκος Καρφιού 25.4 χιλ., Διάμετρος Καρφιού 1.0 χιλ., Χωρητικότητα γεμιστήρα 35 Καρφία, Βάρος 2.1kg. Παραδίδεται με γάντζο ζώνης χωρίς μπαταρία & φορτιστή	1	379,00 €
	DCE400NT-XJ	5035048732250	18V	18V XR ΔΙΑΣΤΟΛΕΑΣ ΣΩΛΗΝΩΝ, Αυτόματη λειτουργία περιστροφικής κεφαλής για ομαλή επέκταση, Πλήρης ενεργοποίηση για χρήση σε στενούς χώρους, Χρησιμοποιεί κεφαλές DEWALT® PEX, Συμβατό με κεφαλές Milwaukee και Uronor Παραδίδεται χωρίς μπαταρία & φορτιστή σε θήκη TSTAK	1	509,00 €
	DCN660N-XJ <b>BRUSHLESS</b>	5035048558423	18V	18V XR BRUSHLESS ΚΑΡΦΩΤΙΚΟ Το τελευταίο γενιάς καρφωτικό 18V XR Li-Ion χωρίς ψήκτρες 15Ga αποτελεί την κορυφή στην τεχνολογία καρφώματος. Ο κινητήρας χωρίς ψήκτρες προσφέρει χρόνο λειτουργίας που δεν μπορεί να ξεπεραστεί από ένα συμπαγές εργαλείο. Η μηχανική και η μη λειτουργία με αέριο προσφέρει χαμηλό κόστος λειτουργίας και σταθερή απόδοση σε χαμηλές θερμοκρασίες. Η διαδοχική λειτουργία επιτρέπει την τοποθέτηση με ακρίβεια, ενώ η λειτουργία χτυπήματος παρέχει στον χρήστη ταχύτητα παραγωγής έως και 4 καρφία ανά δευτερόλεπτο. Η σκανδάλη και η λαβή επαφής κλειδώματος και αποτρέπουν την τυχαία αποδέσμευση του συνδέσμου. Το βάθος κίνησης μπορεί να ρυθμιστεί εύκολα με τον ρυθμιστή βάθους του τροχού. Η δυνατότητα άρσης τυχόν κολλημάτων/εμπλοκών χωρίς εργαλεία ελαχιστοποιεί τον χρόνο διακοπής λειτουργίας. Ο συμπαγής, ελαφρύς και εργονομικός σχεδιασμός καθιστά το εργαλείο εύκολο και άνετο στη χρήση, αλλά και αρκετά ανθεκτικό για το περιβάλλον εργασίας.	1	521,00 €
	DCN692N-XJ	5035048461655	18V	18V XR ΚΑΡΦΩΤΙΚΟ ΠΛΑΙΣΙΩΝ BRUSHLESS - ΧΩΡΙΣ ΜΠΑΤΑΡΙΑ ΚΑΙ ΦΟΡΤΙΣΤΗ Καρφωτικό πλαίσιο 18V XR Li-Ion 2 ταχυτήτων με τεχνολογία κινητήρα BRUSHLESS και μπαταρίες XR 5,0Ah. Παρέχει μεγαλύτερο χρόνο λειτουργίας, ταχύτερη ικανότητα πυροδότησης, μειωμένη αναπήδηση και τη μεγαλύτερη ανθεκτικότητα κατά την πυροδότηση κοντών καρφιών. Διαθέτει 2 ταχύτητες - ή επίπεδα ισχύος - για βελτιστοποίηση του καρφωτικού για όλα τα μήκη καρφιών. Η μηχανική και μη λειτουργία με αέριο προσφέρει σταθερή απόδοση σε θερμοκρασίες μεταξύ -20 και 50 βαθμών Κελσίου και ελάχιστες απαιτήσεις καθαρισμού/συντήρησης, επίσης η λειτουργία χωρίς αέριο προσφέρει σημαντική εξοικονόμηση κόστους. Η διαδοχική λειτουργία επιτρέπει την τοποθέτηση με ακρίβεια, ενώ η λειτουργία χτυπήματος παρέχει στον χρήστη ταχύτητα παραγωγής. Η τεχνολογία κινητήρα χωρίς βραχίονα προσφέρει την απαραίτητη ισχύ για τη ρύψη ενός καρφιού 90 mm σε μαλακό ξύλο και 63 mm σε σκληρό ξύλο. Ο ασύρματος σχεδιασμός επιτρέπει την εργασία χωρίς ταλαιπωρία και κίνδυνο για την ασφάλεια από το καλώδιο που ακολουθεί. Η σκανδάλη και η λαβή επαφής κλειδώματος και αποτρέπουν την τυχαία αποδέσμευση του συνδέσμου. Το κλειδίμα ξηρής βολής διασφαλίζει ότι το εργαλείο δεν μπορεί να πυροδοτηθεί χωρίς καρφία στον γεμιστήρα. Η δυνατότητα άρσης τυχόν κολλημάτων/εμπλοκών χωρίς εργαλεία ελαχιστοποιεί τον χρόνο διακοπής λειτουργίας. Ο εργονομικός σχεδιασμός του εργαλείου επιτρέπει την εύκολη τοποθέτηση του καρφωτικού μεταξύ ενός κεντρικού πείρου 400 mm. Η ευέλικτη γωνία γεμιστήρα 30 - 34° επιτρέπει την τοποθέτηση των περισσότερων καρφιών με κομμένη κεφαλή και εκτός κέντρου με στρογγυλή κεφαλή από χαρτοταινία ή συγκολλημένα καρφία διαμόρφωσης με συγκόλληση σύρματος. Το βάθος μπορεί να ρυθμιστεί εύκολα με τον ρυθμιστή βάθους του τροχού. Προσφέρει αυξημένη ορατότητα και ανθεκτικότητα μαζί με προστασία της επιφάνειας εργασίας χρησιμοποιώντας την αντιολισθητική λαβή. Οι κορυφαίοι δείκτες κραδασμών και ήχου προσφέρουν εξαιρετική προστασία για τον χρήστη. Η αναστρέψιμη ζώνη/γάντζος παρέχει μεγαλύτερη φορητότητα και ευελιξία στον χώρο εργασίας.	1	960,00 €

	ΚΩΔΙΚΟΣ	BARCODE	ΙΣΧΥΣ	ΠΕΡΙΓΡΑΦΗ	MASTERPACK	ΤΙΜΗ ΜΕ ΦΠΑ
	DCS491N-XJ	5035048667101	18V	18V XR ΕΠΑΝΑΦΟΡΤΙΖΟΜΕΝΟΣ ΛΑΜΑΡΙΝΟΚΟΠΤΗΣ Ταχύτητα 0-2450 στροφές/λεπτό, Ικανότητα κοπής (χαλυβδοσίδηρος) 1.3mm, Ικανότητα κοπής (ατσάλι) 1.0mm Παραδίδεται χωρίς μπαταρία & φορτιστή	1	336,00 €
	DCE531N-XJ	5035048648889	18V	ΔΟΝΗΤΗΣ ΣΚΥΡΟΔΕΜΑΤΟΣ Απομακρύνει τον αέρα από το μετόν και βελτιώνει το μίγμα, Ελαφρύ και συμπαγές, κατάλληλο για χρήση από ένα άτομο, Το παξιμάδι δόνησης σκληροδέματος χωρίς εργαλεία επιτρέπει την εύκολη αφαίρεση του άξονα για μεταφορά, Σφραγισμένος κινητήρας και άξονας μετάδοσης για βελτιωμένη αντοχή.	1	437,00 €
	DCE580N-XJ	5035048642177	18V	18V XR ΠΙΣΤΟΛΙ ΣΙΛΙΚΟΝΗΣ 310-600ml (ΣΥΜΒΑΤΟ ΜΕ ΛΟΥΚΑΝΙΚΟ) Μέγεθος βάσης φιάλης 300-600ml, Δύναμη ώθησης 2500N (254kg), Ταχύτητα ροής 51-533mm/λεπτό, Βάρος 2.2/2.6kg, Παραδίδεται με 300-600ml δοχείο γεμίματος χωρίς μπαταρία & φορτιστή.	1	379,00 €
	DCE560N-XJ	5035048642030	18V	18V XR ΠΙΣΤΟΛΙ ΣΙΛΙΚΟΝΗΣ 310ml, Μέγεθος βάσης φιάλης 300-310ml, Δύναμη ώθησης 2500N (254kg), Ταχύτητα ροής 51-533mm/λεπτό, Βάρος 1.8/2.2kg, Παραδίδεται 300-310ml δοχείο γεμίματος χωρίς μπαταρία & φορτιστή.	4	379,00 €
	DCE530N-XJ	5035048722886	18V	18V XR ΠΙΣΤΟΛΙ ΘΕΡΜΟΥ ΑΕΡΑ Ροή αέρα: 109-190 λίτρα/λεπτό, Θερμοκρασία: 260 °C - 468 °C, Βάρος: 0.5kg Παραδίδεται χωρίς μπαταρία & φορτιστή.	1	146,00 €
	DCV584L-QW	5035048648841	18V	18V/300W XR ΕΠΑΝΑΦΟΡΤΙΖΟΜΕΝΗ/ΗΛΕΚΤΡΙΚΗ ΣΚΟΥΠΙΑ ΚΑΤΗΓΟΡΙΑΣ L Αποδοόμενη ισχύς 300W, Μέγιστος όγκος αέρα 954 λίτρα/λεπτό, Μέγεθος δεξαμενής 7.5 λίτρα, Μήκος σωλήνα 2.0m, Βάρος 4.8kg, Περιλαμβάνει: 2 μέτρα σωλήνα, Εργαλείο τύπου, Ευρύ στόμιο.	1	334,00 €
	DWH161N-XJ	5035048715253	18V	18V XR BRUSHLESS UNIVERSAL ΕΞΑΓΓΕΛΑΣ ΣΚΟΝΗΣ Κατάλληλος για χρήση με όλα τα περιστροφικά πιστολέτα και με πολλά άλλα εργαλεία, Υψηλής ποιότητας πλενόμενο φίλτρο HEPA filter ικανό να πετύχει απόδοση 99.5% σε σωματίδια σκόνης ως 0.3 microns, Τροφοδοσία από ανεξάρτητο κινητήρα, Εύκολος μηχανισμός του φίλτρου με το χέρι, Κόμπακτ σχεδίαση και χαμηλό βάρος προσφέρουν εξαιρετική άνεση και ισορροπία, Παραδίδεται χωρίς μπαταρία & φορτιστή.	4	261,00 €
	DCV517N-XJ	5035048641965	18V	18V XR ΕΠΑΝΑΦΟΡΤΙΖΟΜΕΝΗ ΣΚΟΥΠΙΑ 216mm Εγκλωβίζει το 99.7% της σκόνης, Ισχύς εισόδου 180W, Μέγιστη ροή αέρα 15.9 λίτρα/λεπτό, Μέγεθος δεξαμενής 1.9 λίτρα, Βάρος 1.2 (2.2)kg, Παραδίδεται με εύκαμπτο σωλήνα 1 μέτρου, Εξάρτημα για δυσπρόσιτα σημεία, Πλατύ ακροφύσιο χωρίς μπαταρία & φορτιστή.	4	189,00 €
	DCC018N-XJ	5902013963448	18V	18V ΑΕΡΟΣΥΜΠΙΕΣΤΗΣ 3 ΠΗΓΩΝ Υψηλής ποιότητας οθόνη LCD, εύχρηστα χειριστήρια (περιστρεφόμενο κουμπι), σκληροτράχηλο, Προβολέας LED, τριπλό τροφοδοτικό, Ο εύκαμπτος σωλήνας υψηλής πίεσης φουσκώνει γρήγορα αντικείμενα όπως ελαστικά (μέγεθος 235 / 70R17) σε 400 δευτερόλεπτα, Έξοδος 0,35 l / min στα 6,2bar και 0,6 l / min στα 2bar για γρήγορο φούσκωμα, Έξοδος υψηλής πίεσης με μέγιστο 11bar, 160PSI, ιδανικό για το φούσκωμα ελαστικών, Σωλήνας μεγάλου όγκου με προσαρμογέα για γρήγορο φούσκωμα και ξεφούσκωμα φουσκωτών, Πολλαπλές μονάδες μέτρησης (BAR, kPa, PSI) για ευκολία χρήσης και ακρίβεια, Τάση 18V, Μέγιστη πίεση 11bar, Βάρος 2.5kg Παραδίδεται χωρίς μπαταρία & φορτιστή.	1	203,00 €
	DCL034031N-XJ	5035048749678	18V	18V XR ΚΟΜΠΑΚΤ 3Χ360 ΛΕΙΖΕΡ (ΔΕ ΣΥΜΠΕΡΙΛΑΜΒΑΝΟΝΤΑΙ ΟΙ ΜΠΑΤΑΡΙΕΣ) Το λέιζερ πράσινης δέσμης είναι τέσσερις φορές φωτεινότερο από αυτό της κόκκινης για αυξημένη ορατότητα. Είναι συμβατό με μπαταρίες 18V XR. Διαθέτει περιστρεφόμενα στηρίγματα με μαγνήτες.	1	695,00 €

	ΚΩΔΙΚΟΣ	BARCODE	ΙΣΧΥΣ	ΠΕΡΙΓΡΑΦΗ	MASTERPACK	ΤΙΜΗ ΜΕ ΦΠΑ
	DW0995-XJ	5035048666135		ΑΠΟΣΤΑΣΙΟΜΕΤΡΟ ΛΕΙΖΕΡ 30 Μ ΜΕ ΒΛΥΕΤΟΟΤΗ Το αποστασιόμετρο λέιζερ είναι κατασκευασμένο ώστε να αντέχει σε ακραίες συνθήκες, πτώσεις και χτυπήματα στο εργοτάξιο. Κατηγορία προστασίας IP54. Εύρος εργασίας: 30 m. Ακρίβεια +/- 2 mm. Διαθέτει μεγάλο εύρος λειτουργιών, συμπεριλαμβανομένων περιοχών και όγκων, Ψηφιακό πίνακα με 4 γραμμές, για κάθε μέτρηση και σύνολο, Ένα κουμπί για σταθερές μετρήσεις και συνεχή μέτρηση.	1	144,00 €

	ΚΩΔΙΚΟΣ	BARCODE	ΙΣΧΥΣ	ΠΕΡΙΓΡΑΦΗ	MASTERPACK	ΤΙΜΗ ΜΕ ΦΠΑ
	DCV100-XJ	5035048616116	18V	18V XR ΦΥΣΗΤΗΡΑΣ Μέγιστη ροή αέρα 80m <sup>3</sup> /s, Αποδοόμενη ισχύς 265W, Ταχύτητα αέρα 18.000/min, Βάρος 1.3kg Παραδίδεται χωρίς μπαταρία & φορτιστή	2	124,00 €
	D25303DH-XJ	5035048557389	18V	18V ΣΥΣΤΗΜΑ ΑΠΟΡΡΟΦΗΣΗΣ ΣΚΟΝΗΣ ΓΙΑ ΕΠΑΝΑΦΟΡΤΙΖΟΜΕΝΑ ΠΙΣΤΟΛΕΤΑ SDS + Διάμετρος κολάρου 54 χιλ., Μήκος σωλήνα 120 χιλ., Διάμετρος σωλήνα 30 mm, Μέγ. διάμετρος τρυπανιού 16 χιλ., Μέγ. μήκος τρυπανιού 160 χιλ., Μέγ. βάθος διάτρησης 105 χιλ., Βάρος 1.4 κιλά. Ταιριάζει με : DCH273, DCH274	1	267,00 €
	DCL040-XJ	5035048305560	18V	18V XR ΦΑΚΟΣ ΠΕΡΙΣΤΡΕΦΟΜΕΝΗΣ ΚΕΦΑΛΗΣ Βάρος 0.6kg, Παραδίδεται χωρίς μπαταρία & φορτιστή	10	57,00 €
	DCL043-XJ	5035048553824	18V	18V XR ΦΑΚΟΣ LED LED λαμπτήρας υψηλής φωτεινότητας, Μέγιστη ισχύ φωτεινότητας 1000lm, Εμβέλεια φωτισμού 400m, Αυτονομία 10 ωρών με 5.0Ah μπαταρία, Ισχύς φωτός 120-1000lm, Τζάμι προστασίας IP54, Βάρος 0.64kg Παραδίδεται χωρίς μπαταρία & φορτιστή	4	116,00 €
	DCL074-XJ	5035048706169	18V	18V XR TOOL CONNECT™ ΛΑΜΠΤΗΡΑΣ LED ΔΕΣΜΗΣ 360ο, Τάση 18V, Τύπος λάμπας LED, Ισχύς φωτός 1500, 3200, 5000lm, Τζάμι προστασίας, Βάρος 3.8kg Παραδίδεται χωρίς μπαταρία & φορτιστή	1	378,00 €
	DCL079-XJ	5035048678282	18V	18V XR ΦΩΤΙΣΤΙΚΟ ΣΕ ΤΡΙΠΟΔΟ Λυχνία τύπου λαμπτήρα LED, Έξοδος φωτισμού 3000, 1800, 1000lm, Κλάση προστασίας IP55, Ύψος 1000 - 2200mm, Μήκος 200mm, Βάρος 7.4kg Παραδίδεται χωρίς μπαταρία & φορτιστή	1	378,00 €
	DCL077-XJ	5035048715048	12V 18V	18V XR ΚΟΜΠΑΚΤ ΦΑΚΟΣ Λαβή πολλαπλών θέσεων με σπείρωμα για τοποθέτηση σε τρίποδο, Προστατευτικό τζάμι έναντι εισροής σκόνης και νερού IP54, Ισχύς φωτός 500-2000 lm. Παραδίδεται χωρίς μπαταρία & φορτιστή.	3	169,00 €
	DCL050-XJ	503504869163	18V	18V XR LI-ION ΦΑΚΟΣ ΕΡΓΑΣΙΑΣ ΧΕΙΡΟΣ LED Αρθρωτή κεφαλή λαμπτήρα 9 θέσεων για έλεγχο της κατεύθυνσης της φωτεινής εξόδου. Φωτεινή απόδοση 300-1000 lm, με ευρεία και ομοιόμορφη δέση (κωδικός ημερομηνίας 2019 46-TW και μετέπειτα- παλαιότερο προϊόν 250-500lm). Διαθέτει μεταβλητές ρυθμίσεις φωτισμού για μέγιστη φωτεινότητα ή παρατεταμένο χρόνο λειτουργίας. Έχει και έως 10 ώρες χρόνο λειτουργίας. Ο επιμηκυνόμενος γάντζος στερέωσης επιτρέπει το κρέμασμα του φακού εργασίας κατά τη διάρκεια της χρήσης. Οι μπαταρίες και ο φορτιστής πωλούνται ξεχωριστά.	1	81,00 €

	ΚΩΔΙΚΟΣ	BARCODE	ΙΣΧΥΣ	ΠΕΡΙΓΡΑΦΗ	MASTERPACK	ΤΙΜΗ ΜΕ ΦΠΑ
<b>ΡΑΔΙΟΦΩΝΑ</b>						
	DCR019-QW	5035048440681	12V 18V 54V	12/18V XR FM/AM ΚΟΜΠΑΚΤ ΡΑΔΙΟΦΩΝΟ Δέχεται μπαταρίες λιθίου 10.8V, 14.4V και 18V XR & ρεύμα, Μνήμη αποθήκευσης 10 σταθμών FM συχνότητας και 5 σταθμών AM, 1.8 m καλώδιο ρεύματος με δυνατότητα να τυλιχτεί γύρω του για την καλύτερη αποθήκευσή του, 3.5 mm βοηθητική θύρα που επιτρέπει τη σύνδεση φορητών συσκευών ήχου, Πηγή ισχύος AC/DC, Ισχύς Εισόδου 230V, Βάρος 2.8kg. Παραδίδεται χωρίς μπαταρία & φορτιστή	1	189,00 €
	DWST1-81078-QW	3253561810787	12V 18V 54V	ΤΣΤΑΚ ΡΑΔΙΟ ΚΑΙ ΦΟΡΤΙΣΤΗΣ Mobile App iOS και Android, Τροφοδοσία μέσω σύνδεσης δικτύου (230 Volt) ή όλων των μπαταριών 10,8 - 54V XR, , 3.5mm Aux. Είσοδος, φορτιστής USB 2,4Hz, Για το εσωτερικό και την ύπαιθρο, Πρακτικά κλεισίματα κλιπ, Ευρύχωρο διαμέρισμα για το άνοιγμα του smartphone με το ένα χέρι, Στερεοφωνική λήψη DAB + / FM, Με την αποδεδειγμένη ποιότητα ήχου του ραδιοφώνου ToughSystem	1	379,00 €
	DCR020-QW	5035048459256	18V	XR LI-ION DAB+/FM ΚΟΜΠΑΚΤ ΡΑΔΙΟΦΩΝΟ ΔΕΧΕΤΑΙ ΜΠΑΤΑΡΙΕΣ Li-Ion XR 10,8V -12V - 14,4V και 18V XR Συμπαγές και στιβαρό ραδιόφωνο για το χώρο εργασίας DAB(+)/FM. Ο ενσωματωμένος αποθηκευτικός χώρος Tech Box προστατεύει τις φορητές συσκευές ήχου, ενώ ο ενσωματωμένος κλωβός κύλισης παρέχει αντοχή στην πρόσκρουση για μέγιστη αντοχή. Διαθέτει βοηθητική θύρα 3,5 mm και θύρα φόρτισης USB στο εσωτερικό του Tech Box (μόνο φόρτιση USB AC) και Καλώδιο τροφοδοσίας 1,8 m με αποθηκευτικό χώρο για αναδίπλωση του καλωδίου.	1	276,00 €
	DWST1-75659-QW	3253561756597		ΡΑΔΙΟΦΩΝΟ TOUGHSYSTEM® ΚΑΙ ΦΟΡΤΙΣΤΗΣ ΜΠΑΤΑΡΙΑΣ XR Ήχος υψηλής ποιότητας - 4 tweeter πλήρους εμβέλειας + 1 sub-woofer + 1 βοηθητικό ηχείο μπάσων. Βαθμός προστασίας IP54 για αντοχή στο νερό και τη σκόνη. Δυνατότητα φόρτισης: Ο ενσωματωμένος φορτιστής εξασφαλίζει τη μέγιστη παραγωγικότητα στον χώρο εργασίας με φόρτιση των μπαταριών ιόντων λιθίου 10,8V και 18V DEWALT® XR, ενώ μπορεί να συνδεθεί στην πρίζα. Συνδεσιμότητα: Bluetooth®, Είσοδος: 3,5 mm AUX, Φορτιστής: USB 5V/1A. Συμβατό με καρότσι μεταφοράς ToughSystem®, ενώ μπορεί να συνδυαστεί με άλλες μονάδες ToughSystem®.	1	462,00 €



	ΚΩΔΙΚΟΣ	BARCODE	ΙΣΧΥΣ	ΠΕΡΙΓΡΑΦΗ	MASTERPACK	ΤΙΜΗ ΜΕ ΦΠΑ
<b>ΆΛΛΑ ΕΞΑΡΤΗΜΑΤΑ</b>						
	DCB090-XJ	5035048459225	12V 18V 54V	XR 10.8 - 18V & 54V USB ΑΝΤΑΠΤΟΡΑΣ ΜΠΑΤΑΡΙΩΝ Αντάπτορας μετατροπής μπαταρίας DEWALT σε φορτιστή συσκευών μέσω USB, Φωτεινή ένδειξη επιπέδου ισχύος, 2 θύρες USB, Συμβατό με 10.8V - 14.4V - 18V XR μπαταρίες	8	43,00 €
	DCB500-QS	5035048643495	54V 230V	ΑΝΤΑΠΤΟΡΑΣ 220V 2X54 XR FLEXVOLT Η τροφοδοσία AC για προϊόντα 2x 54V XR επιτρέπει απόλυτη ευελιξία, 3.2m καλώδιο, Συμβατό με γεννήτριες AC, Διατίθεται σε υψηλή ή χαμηλή τάση, Βάρος 1.1kg	3	102,00 €
	DCE40032-XJ	5035048731598		32mm PEX ΚΕΦΑΛΗ 32mm Κεφαλή διαστολής για χρήση με DEWALT DCE400 18V	1	72,00 €
	DCF6202-XJ	5035048730904		ΕΞΑΡΤΗΜΑ ΓΕΜΙΣΤΗΡΑ ΓΙΑ ΚΑΤΣΑΒΙΔΙ ΓΥΨΟΣΑΝΙΔΑΣ Εύκολο άνοιγμα γεμιστήρα που σας επιτρέπει εύκολη πρόσβαση για τον καθαρισμό του μηχανισμού του από υπολείμματα γυψοσανίδας, Τύπος βίδας/ Εφαρμογή Βίδες γυψοσανίδας, Συγκράτηση εξαρτήματος 6.35 χιλ., Βάρος 0.45kg. Παραδίδεται με 2 μύτες Ph 156mm, χωρίς μπαταρία & φορτιστή	5	101,00 €
	DCV5801H-XJ	5035048442654		ΑΝΤΑΛΛΑΚΤΙΚΟ ΦΙΛΤΡΟ HEPA ΓΙΑ DCV582 Για χρήση με τις σκούπες DCV582DCV582, DCV583 και DCV584 XR, Το φίλτρο HEPA εγκλωβίζει το 99.97% των σωματιδίων που έχουν μέγεθος ως 0.3 microns, Για υγρή και στερεή χρήση	4	41,00 €
	DWV9390-XJ	5035048643556		ΣΑΚΟΣ ΣΚΟΝΗΣ ΓΙΑ DCP580	4	36,00 €
	DCB094K-QW	5054905302313	18V	18V XR USB ΦΟΡΤΙΣΤΗΣ ΤΑΧΕΙΑΣ ΦΟΡΤΙΣΗΣ POWER DELIVERY Φορτιστής USB βραβευμένος για την καινοτομία του. Μετατρέπει τη μπαταρία DEWALT σε φορτιστή συσκευών μέσω USB - C & A. Διαθέτει φωτεινή ένδειξη επιπέδου ισχύος και 2 θύρες USB. Είναι συμβατός με 10,8V - 14,4V - 18V XR μπαταρίες. Περιλαμβάνει: Γάντζο ζώνης για εύκολη μεταφορά 100W με Power Delivery σε USB-C Port, Καλώδιο φόρτισης 100W, Αντάπτορες για USB-C & USB-A.	1	162,00 €
	DCB107-QW	5035048464809	18V / 54V	XR 10,8V - 18V & 54V 1,25A ΦΟΡΤΙΣΤΗΣ ΜΠΑΤΑΡΙΩΝ Φορτίζει μπαταρίες XR Li-Ion DEWALT 10,8V - 14,4V - 18V. Διαθέτει ένδειξη LED για την κατάσταση της μπαταρίας (φόρτιση και θερμοκρασία). Φορτίζει μπαταρία 1,3Ah σε 60 λεπτά. Σύστημα φόρτισης: DEWALT Δεύτερης Γενιάς.	1	48,00 €
	DCB1104P2-QW	5035048790045		XR ΦΟΡΤΙΣΤΗΣ ΠΟΛΛΑΠΛΩΝ ΤΑΣΕΩΝ 4,0A Φορτίζει μπαταρίες DEWALT 12V XR, 18V XR και XR FLEXVOLT Li-Ion. Διαθέτει ένδειξη LED για την κατάσταση της μπαταρίας. Φορτίζει μπαταρία 2,0Ah σε 30 λεπτά. Έχει συμπαγές μέγεθος για εύκολη μεταφορά και δυνατότητα στερέωσης σε τοίχο.	1	325,00 €











Εξοικονομήστε χρόνο και χρήμα με το Tool Connect. Χρησιμοποιώντας την πλατφόρμα διαχείρισης αποθέματος, θα διευκολύνετε και θα μεγιστοποιήσετε την παραγωγικότητά σας, προστατεύοντας την επένδυσή σας. Διαχειριστείτε και εντοπίστε όλα τα εργαλεία σας μέσω Bluetooth με τις μονάδες συνδεσιμότητας, με τις μπαταρίες ή με τους προσαρμογείς για εργαλεία XR 18V. Με τα έξυπνα εργαλεία 18V, μπορείτε να προσαρμόσετε τις προδιαγραφές για τέλεια απόδοση.

Εξασφαλίστε στο έπακρο τον έλεγχο των εργαλείων σας ή εκείνων της ομάδας σας μέσω της εφαρμογής Tool Connect ή μέσω διαδικτύου και προετοιμαστείτε για την εργασία του μέλλοντος.

	ΚΩΔΙΚΟΣ	BARCODE	ΙΣΧΥΣ	ΠΕΡΙΓΡΑΦΗ	MASTERPACK	ΤΙΜΗ ΜΕ ΦΠΑ
<b>ΕΡΓΑΛΕΙΑ ΜΕ ΜΠΑΤΑΡΙΑ XR ΛΙΘΙΟΥ FLEXVOLT 54V XR FLEXVOLT</b>						
<b>ΠΙΣΤΟΛΕΤΑ SDS-MAX</b>						
	DCH773Y2-QW	5035048715734	54V	54V BRUSHLESS XR FLEXVOLT ΠΙΣΤΟΛΕΤΟ SDS-MAX 19.4J Κρουστική Ενέργεια 19.4J, Ταχύτητα χωρίς φορτίο 145-290 στροφές/λεπτό, Κρούσεις ανά λεπτό 1105-2210bpm, Μέγ.ικανότητα διάτρησης [ Μπετόν ] 52mm, Μέγ.ικανότητα διάτρησης [ Τρυπάνι πυρίνη ] 150mm, Βάρος 9.5kg, Περιλαμβάνει: 2 x 12.0Ah 54V XR FLEXVOLT Li-Ion μπαταρίες με ένδειξη φόρτισης, Πολυφορτιστή, Πλευρική λαβή πολλαπλών θέσεων, Βαρές χρήσης kitbox	1	1.749,00 €
	DCH614X2-QW	5035048722916	54V	54V BRUSHLESS XR FLEXVOLT ΠΙΣΤΟΛΕΤΟ SDS-MAX 6KG 10.5J Κρουστική Ενέργεια 10.5J, Ταχύτητα χωρίς φορτίο 190-380 στροφές/λεπτό, Κρούσεις ανά λεπτό 1450-2900bpm, Μέγ.ικανότητα διάτρησης [ Μπετόν ] 45mm, Μέγ.ικανότητα διάτρησης [ Τρυπάνι πυρίνη ] 125mm, Βάρος 6.8kg, Περιλαμβάνει: 2 x 9.0Ah 54V XR FLEXVOLT Li-Ion μπαταρίες, Ταχυφορτιστή, Πλευρική λαβή πολλαπλών θέσεων, Ανθεκτική θήκη μεταφοράς	1	1.384,00 €
	DCH481X2-QW	5035048648995	54V	54V XR 5KG BRUSHLESS FLEXVOLT ΠΙΣΤΟΛΕΤΟ SDS-MAX 6.1J Κρουστική Ενέργεια 6.1J, Ταχύτητα χωρίς φορτίο 540 στροφές/λεπτό, Κρούσεις ανά λεπτό 3150bpm, Μέγ.ικανότητα διάτρησης [ Μπετόν ] 40mm, Μέγ. ικανότητα διάτρησης [ Διαρρηκτικό τρυπάνι ] 65mm, Μέγ.ικανότητα διάτρησης, Τρυπάνι πυρίνη ] 100mm, Βάρος 5.4kg, Περιλαμβάνει: 2 x 9.0Ah 54V XR FLEXVOLT Li-Ion μπαταρίες, Πολυφορτιστή, Πλευρική λαβή πολλαπλών θέσεων, Ανθεκτική θήκη μεταφοράς	2	1.239,00 €
<b>ΠΙΣΤΟΛΕΤΑ SDS-PLUS</b>						
	DCH333X2-QW	5035048646748	54V	54V XR 3KG BRUSHLESS FLEXVOLT ΠΙΣΤΟΛΕΤΟ SDS-PLUS ΜΕ ΑΥΤΟΜΑΤΟ ΤΣΟΚ 3.5J Κρουστική Ενέργεια 3.5J, Ταχύτητα χωρίς φορτίο 0-1000 στροφές/λεπτό, Κρούσεις ανά λεπτό 0-4480bpm, Μέγ.ικανότητα διάτρησης [ Μπετόν ] 30mm, Μέγ.ικανότητα διάτρησης [ Ξύλο ] 30mm, Μέγ.ικανότητα διάτρησης [ Μέταλλο ] 13mm, Βάρος 3.7kg, Περιλαμβάνει: 2 x 9.0Ah 54V XR FLEXVOLT Li-Ion μπαταρίες με φωτεινή ένδειξη, Πολυφορτιστή, Γάντζο ζώνης, Πλευρική λαβή πολλαπλών θέσεων, Ανθεκτική θήκη μεταφοράς	1	1.167,00 €
	DCH323T2-QW	5035048648599	54V	54V XR 3KG BRUSHLESS FLEXVOLT ΠΙΣΤΟΛΕΤΟ SDS-PLUS ΣΕ ΤΣΑΚ 2.8J Κρουστική Ενέργεια 2.8J, Ταχύτητα χωρίς φορτίο 0-980 στροφές/λεπτό, Κρούσεις ανά λεπτό 0-4390bpm, Μέγ.ικανότητα διάτρησης [ Μπετόν ] 28mm, Μέγ.ικανότητα διάτρησης [ Ξύλο ] 30mm, Μέγ.ικανότητα διάτρησης [ Μέταλλο ] 13mm, Βάρος 3.7kg, Περιλαμβάνει: 1 x φορτιστή 18V/54V XR FLEXVOLT, 2 x 6.0Ah 54V XR FLEXVOLT Li-Ion μπαταρίες, Γάντζο ζώνης, Πλευρική λαβή πολλαπλών θέσεων, Ανθεκτική θήκη μεταφοράς ΤΣΑΚ	1	1.021,00 €
	DCH334X2-QW	5035048648568	54V	54V XR FLEXVOLT ΠΙΣΤΟΛΕΤΟ ΜΕ QCC 30 MM SDS-PLUS - 2 X 9,0Ah Κινητήρας χωρίς ψήκτες με πλατόφορμα μπαταριών ιόντων λιθίου XR FLEXVOLT 9,0Ah 18V/54V υψηλής χωρητικότητας για εξαιρετικά υψηλό χρόνο λειτουργίας και μειωμένες ανάγκες συντήρησης. Ιδανικό για τη διάνοιξη αγκυριών και οπών στερέωσης σε σκυρόδεμα, τούβλα και τοιχοποιία από 4 mm έως 30 mm. Εργαλείο της σειράς PERFORM & PROTECT™ είναι το καλύτερο στην κατηγορία του ως προς τους κραδασμούς, με επίπεδα κραδασμών στα 8,5 m/s <sup>2</sup> , ελαχιστοποιώντας την καταπόνηση του χρήστη. Ο συμπληρωματικός, ελαφρύς και εργονομικός σχεδιασμός βελτιώνει την άνεση και την υποστήριξη κατά τη διάρκεια παρατεταμένων περιόδων λειτουργίας. Προσφέρει κορυφαίες επιδόσεις διάτρησης υψηλής ταχύτητας με περισσότερες από 66 σπές (18 mm Ø x 80 mm) ανά φόρτιση. Διαθέτει λειτουργία διακοπής περιστροφής για ελαφριά σμίλευση σε γύψο, πλακάκια και σοβά και λειτουργία διακοπής κρούσης για περιστροφική διάτρηση μόνο σε ξύλο και μέταλλο. Φωτεινό λευκό LED με δυνατότητα καθυστέρησης που ενισχύει την ορατότητα. Τσοκ SDS-PLUS ταχείας απασφάλισης χωρίς κλειδί για εύκολη εναλλαγή μεταξύ εφαρμογών κρουστικού ή σκαπτικού και για εφαρμογές κρουστικού και σκαπτικού μαζί.	1	1.157,00 €
	DCH417X2-QW	5035048734469	54V	ΠΙΣΤΟΛΕΤΟ BRUSHLESS XR FLEXVOLT 54V SDS-PLUS 4 KG 32 MM 4,5 J 3 ΛΕΙΤΟΥΡΓΙΩΝ QCC (ΓΡΗΓΟΡΗ ΑΛΛΑΓΗ ΤΣΟΚ) ΜΕ 2 ΜΠΑΤΑΡΙΕΣ 54V/18V ΙΟΝΤΩΝ ΛΙΘΙΟΥ 9,0Ah ΚΑΙ ΘΗΚΗ ΜΕΤΑΦΟΡΑΣ Κινητήρας χωρίς ψήκτες και μπαταρία XR FLEXVOLT 54V/18V ιόντων λιθίου 9,0Ah για μεγάλη διάρκεια ζωής και μέγιστη αυτονομία. Ιδανικό για διάτρηση αγκυριών σε σκυρόδεμα και τοιχοποιία από 4 mm έως 30 mm. Εργαλείο της σειράς PERFORM & PROTECT™, έχει το χαμηλότερο επίπεδο κραδασμών 6,3 m/s <sup>2</sup> ελαχιστοποιώντας την καταπόνηση του χρήστη. Προσφέρει κορυφαίες επιδόσεις διάτρησης υψηλής ταχύτητας με πάνω από 74 σπές (18 mm Ø x 80 mm) ανά φόρτιση. Περιλαμβάνει υποδοχή εργαλείων με διάταξη ταχείας απελευθέρωσης SDS-Plus και τσοκ 13 mm χωρίς κλειδί για εύκολη αλλαγή ανάλογα με τις ανάγκες της εφαρμογής.	1	1.312,00 €

	ΚΩΔΙΚΟΣ	BARCODE	ΙΣΧΥΣ	ΠΕΡΙΓΡΑΦΗ	MASTERPACK	ΤΙΜΗ ΜΕ ΦΠΑ
<b>ΑΝΑΔΕΥΤΗΡΑΣ</b>						
	DCD240X2-QW	5035048668344	54V	54V XR FLEXVOLT ΑΝΑΔΕΥΤΗΡΑΣ -2X 9AH Ο πρώτος στον κόσμο 54V επαναφορτιζόμενος Αναδευτήρας Διπλής Λαβής, Μήκος πεδίου 550.0 χιλ., Μέγ. διάσταση πεδίου 200 χιλ., Μέγιστη ροπή 50Nm, Ταχύτητα χωρίς φορτίο 0-700rpm, Αποδιδόμενη ισχύς 1000W, Ικανότητα τσοκ M14, Πλήθος ταχυτήτων 5, Βάρος 5.8kg. Περιλαμβάνει: σπειροειδή άξονα 160mm, 2 x 9.0Ah XR Li-Ion μπαταρίες, φορτιστή.	1	1.021,00 €
<b>ΓΩΝΙΑΚΟΙ ΤΡΟΧΟΙ ΚΑΙ ΦΡΕΖΑ ΤΟΙΧΟΥ</b>						
	DCG418T2-QW	5035048734391	54V	54V XR FLEXVOLT 125mm ΓΩΝΙΑΚΟΣ ΤΡΟΧΟΣ Ηλεκτρονικό φρένο σταματάει τον τροχό γρήγορα όταν απελευθερώνετε τη σκανδάλη, Οι αεραγωγοί εισόδου αέρα έχουν διάτρητη επικάλυψη που αποτρέπει την εισχώρηση σκόνης στον κινητήρα, Μέγ. διάμετρος δίσκου 125.0 χιλ., Ταχύτητα χωρίς φορτίο 9000rpm, Σπείρωμα Άξονα M14, Βάρος 2.18kg. Παραδίδεται με Πλευρική λαβή 2 θέσεων, Προφυλακτήρας χωρίς κλειδί, Κλειδί αλλαγής δίσκου, 2 x 6.0Ah XR Li-Ion μπαταρίες, Φορτιστή, σε ανθεκτική θήκη μεταφοράς ΤΣΑΚ	3	786,00 €
	DCG200T2-QW	5035048705445	54V	54V ΦΡΕΖΑ ΤΟΙΧΟΥ Προστασία αεραγωγού για αποτροπή της σκόνης Ταχύτητα χωρίς φορτίο 9000 στροφές/λεπτό, Μέγιστο βάθος κοπής: 32mm, Μέγ. διάμετρος δίσκου 125mm, Βάρος 3.7kg, Περιλαμβάνει: 1 x φορτιστή πολλαπλών τάσεων, 2 x 6.0Ah 54V XR FLEXVOLT Li-Ion μπαταρίες, 2 x δίσκους Diamond Ø125mm, Διαχωριστικά 3mm, 6mm, 9mm & 12mm, Εξάγωνο κλειδί, 1 x κουτί ΤΣΑΚ	1	1.239,00 €

	ΚΩΔΙΚΟΣ	BARCODE	ΙΣΧΥΣ	ΠΕΡΙΓΡΑΦΗ	MASTERPACK	ΤΙΜΗ ΜΕ ΦΠΑ
<b>ΕΡΓΑΛΕΙΑ ΚΟΠΗΣ</b>						
	DCS389T2-QW <b>BRUSHLESS</b>	5035048736654	54V	54V XR ΣΕΓΑΤΣΑ Έξυπνη σκανδάλη μεταβλητής ταχύτητας και διακόπτης lock off. Ο σφικτήρας λεπίδων δυο θέσεων επιτρέπει επίπεδη κοπή και αυξημένη ευελιξία. Αλλαγή λάμας χωρίς την ανάγκη εργαλείου. LED φωτισμός για καλύτερη ορατότητα κοπής. Διαδρομή χωρίς φορτίο 0 - 3000 διαδρομές ανά λεπτό. Ικανότητα κοπής (Ξύλου) 300.0 χιλ., Μέγ. δυνατότητα κοπής (Προφίλ γάλυβα και σωλήνες) 130.0 χιλ., Μέγ. ικανότητα κοπής (PVC) 160.0 χιλ., Βάρος 3.54kg. Περιλαμβάνει: 2x 18/54 6.0Ah Li-Ion μπαταρίες, Πολυφορτιστής, θήκη μεταφοράς TSTAK	2	875,00 €
	DCS579T2-QW	5035048736418	54V	54V XR 190mm ΔΙΣΚΟΠΡΙΟΝΟ Δισκοπρίοιο γενικής χρήσης για εγκάρσιες, διαμήκεις κοπές και φαλτσοκοπές σε ξύλο και άλλα υλικά κατασκευών. Κλίμακα για ακριβή ρύθμιση βάθους κοπής στα 61 mm (στα 57mm όταν χρησιμοποιείται με οδηγό ράγα). Πρόσθετη λαβή για ασφαλή εργασία και με τα δύο χέρια. Συμβατό με το σύστημα AirLock της DEWALT για εύκολη, ασφαλή σύνδεση με το σωλήνα εξαγωγής. Φυσητήρας σκόνης απομακρύνει σκόνη και πριονίδια από τη γραμμή κοπής. Φωτισμός LED για βελτιωμένη ορατότητα στη γραμμή κοπής. Ταχύτητα χωρίς φορτίο 5800rpm. Διάμετρος Δίσκου 190.0 χιλ., Μέγ. βάθος κοπής στις 45° 43.0 χιλ., Ικανότητα φαλτσοκοπής 57°. Εσωτερική Διάμετρος Δίσκου 30.0 χιλ., Μέγ. βάθος κοπής στις 90° 61.0 χιλ., Βάρος 3.7kg. Περιλαμβάνει: Κλειδί δίσκου, Στόμιο εξαγωγής σκόνης, Πλευρικό οδηγό, Δίσκο κοπής ακριβείας 24 δοντιών, 2 x 6.0Ah Li-Ion μπαταρίες, Φορτιστή, θήκη μεταφοράς TSTAK	2	875,00 €
	DCS520T2-QW <b>BRUSHLESS</b>	5035048643006	54V	54V XR FLEXVOLT ΒΥΘΙΖΟΜΕΝΟ ΦΟΡΗΤΟ ΔΙΣΚΟΠΡΙΟΝΟ 165mm Μέγ. βάθος κοπής στις 90° 59mm, Ικανότητα φαλτσοκοπής 57°, Βάρος 4.7kg. Περιλαμβάνει: Δίσκο κοπής ακριβείας με 42 δόντια, 2 x 6.0 Ah 54V XR FLEXVOLT Li-Ion μπαταρίες με ένδειξη κατάστασης φόρτισης, Φορτιστή (DCB118), Ανθεκτική θήκη μεταφοράς TSTAK VI	1	1.094,00 €
	DCS777T2-QW <b>BRUSHLESS</b>	5054905003432	54V	54V XR FLEXVOLT ΦΟΡΗΤΟ ΔΙΣΚΟΠΡΙΟΝΟ 216mm Ταχύτητα δίσκου 6300 στροφές/λεπτό, Διάμετρος δίσκου 216mm, Εσωτερική διάμετρος δίσκου 30mm, Ικανότητα φαλτσοκοπής 48°, Βάρος 14.0kg. Περιλαμβάνει: Δίσκο TCT, Κλειδί λεπίδας, Σφικτήρα υλικού, 2 x 6.0Ah 18V/54V 2.0Ah XR FLEXVOLT Li-Ion μπαταρίες	1	1.167,00 €

	ΚΩΔΙΚΟΣ	BARCODE	ΙΣΧΥΣ	ΠΕΡΙΓΡΑΦΗ	MASTERPACK	ΤΙΜΗ ΜΕ ΦΠΑ
	DHS780T2A-QW <b>BRUSHLESS</b>	5035048644256	108V (2x54V)	54V XR FLEXVOLT ΣΥΡΜΕΝΟ ΦΑΛΤΣΟΠΡΙΟΝΟ ΜΕ ΑΝΤΑΠΤΟΡΑ ΡΕΥΜΑΤΟΣ 305mm Ταχύτητα δίσκου 3800 στροφές/λεπτό, Διάμετρος δίσκου 305mm, Διάτρηση δίσκου 30mm, Ικανότητα φαλτσοκοπής 49/49°, Ικανότητα λοξοτομής [δεξιά /αριστερά] 60/50°, Μέγιστο βάθος κοπής 170mm, Βάρος 25.5kg. Περιλαμβάνει: Δίσκο κοπής ακριβείας με 60 δόντια, Κλειδί αλλαγής δίσκου, Σακούλα σκόνης, Σφικτήρες υλικού, Φορτιστή δύο θέσεων, Αντάπτορα ρεύματος (DCB500), 2 x 6.0Ah 18V/54V 2.0Ah XR FLEXVOLT Li-Ion μπαταρίες	1	1.896,00 €
	DCS690X2-QW <b>BRUSHLESS</b>	5035048680865	54V	54V XR BRUSHLESS FLEXVOLT ΚΟΦΤΗΣ ΜΠΕΤΟΥ Νέα μπαταρία 54V FLEXVOLT Li-Ion για απόδοση εργαλείου ρεύματος από ένα επαναφορτιζόμενο εργαλείο. Ισχυρός Brushless κινητήρας για τις πιο απαιτητικές εφαρμογές. Περιστρεφόμενος προφυλακτήρας 5 θέσεων για βελτιωμένη ορατότητα για κοπή σε στενά σημεία, 82mm βάθος κοπής για απλό πέρασμα σεβρεξοδόρμια, για κοπή σιδερένιων ραβδών και αδιατάρακτη κοπή μπετού. Μεταλλικός οδηγός για εξαιρετική αντοχή και απόδοση. Ειδική θήκη υποδοχής μπαταρίας επιτρέπει στο εργαλείο να σφραγίζει αεροστεγώς από σκόνη και νερό, 1 κλειδί αλλαγής δίσκου	1	1.312,00 €
	DCS398T2-QW <b>BRUSHLESS</b>	5035048655719	54V	54V ΣΕΓΑΤΣΑ ALLIGATOR 430mm Γρήγορο και εύκολο σύστημα αλλαγής λεπίδων με ενσωματωμένο χώρο αποθήκευσης εργαλείων για μικρότερο χρόνο διακοπής λειτουργίας. Διακόπτης κλειδώματος για μεγαλύτερη ασφάλεια. Διαδρομή χωρίς φορτίο 2400 rpm, Μήκος διαδρομής 40 mm, Μήκος λεπίδας 43.0 cm, Διακοπή λεπίδας 0,2 s, Βάρος 6.5 kg. Περιλαμβάνει: 2 x 6.0Ah Li-Ion μπαταρίες, Πολυφορτιστής, θήκη μεταφοράς TSTAK	1	1.094,00 €
	DCS748T2-QW <b>BRUSHLESS</b>	5035048645789	54V	54V XR FLEXVOLT ΦΟΡΗΤΟ ΔΙΣΚΟΠΡΙΟΝΟ ΠΑΓΚΟΥ Ταχύτητα δίσκου 5800 στροφές/λεπτό, Διάμετρος δίσκου 210mm, Μέγ. ικαν. κοπής [Θέση 90°] 65mm, Μέγ. ικαν. κοπής [Θέση 45°] 45mm, Περιλαμβάνει: Δίσκο κοπής SERIES 30™ με 24 δόντια, Οδηγό φαλτσοκοπής, 2 κλειδιά αλλαγής δίσκου, Παράλληλο οδηγό, Εξάρτημα στομίου εξαγωγής σκόνης, Ράβδο προώθησης, 2 x 6.0Ah 54V XR FLEXVOLT Li-Ion μπαταρίες, Φορτιστή (DCB118), Τσάντα για φορτιστή και μπαταρίες	1	1.312,00 €
<b>ΑΛΛΑ ΕΡΓΑΛΕΙΑ XR FLEXVOLT</b>						
	DCV586MT2-QW <b>PERFORM PROTECT</b>	5035048691793	54V	54V XR FLEXVOLT ΣΚΟΠΙΝΑ ΚΑΤΗΓΟΡΙΑΣ M Μέγιστη ροή αέρα 24.7 λίτρα/δευτερ., Περιλαμβάνει: Τηλεχειριστήριο κλειδιού, Εύκαμπτο σωλήνα εκχύλισης 2.5m x 32mm, 35mm προσαρμογέα AirLock, Ενισχυμένο προσαρμογέα AirLock από καουτσούκ, Φίλτρο σκόνης, Φορτιστής γρήγορης φόρτισης ή ταχυφορτιστής (DCB118), 2 x μπαταρίες DCB546 6Ah / 2Ah	1	985,00 €

## ΤΟ ΠΙΟ ΟΛΟΚΛΗΡΩΜΕΝΟ ΕΠΑΝΑΦΟΡΤΙΖΟΜΕΝΟ ΣΥΣΤΗΜΑ ΤΟΥ ΚΟΣΜΟΥ

XR FLEXVOLT: Η ΙΣΧΥΣ ΤΟΥ ΕΡΓΑΛΕΙΟΥ ΡΕΥΜΑΤΟΣ, Η ΕΛΕΥΘΕΡΙΑ ΤΟΥ ΕΠΑΝΑΦΟΡΤΙΖΟΜΕΝΟΥ











**18V XR** ΑΥΤΟΝΟΜΙΑ  
ΣΥΜΒΑΤΟ ΜΕ ΤΗ ΤΗ ΓΚΑΜΑ XR ΤΩΝ 18V

ΙΣΧΥΣ  
ΙΔΙΑ ΔΥΝΑΜΗ ΜΕ ΕΝΑ ΕΡΓΑΛΕΙΟ ΡΕΥΜΑΤΟΣ

**54V XR FLEXVOLT**



	ΚΩΔΙΚΟΣ	BARCODE	ΙΣΧΥΣ	ΠΕΡΙΓΡΑΦΗ	MASTERPACK	ΤΙΜΗ ΜΕ ΦΠΑ
<b>ΕΡΓΑΛΕΙΑ ΧΩΡΙΣ ΜΠΑΤΑΡΙΑ ΚΑΙ ΦΟΡΤΙΣΤΗ</b>						
	DCH773N-XJ	5035048715710	54V	54V BRUSHLESS XR FLEXVOLT ΠΙΣΤΟΛΕΤΟ SDS-MAX 19.4J Κρουστική Ενέργεια 19.4J, Ταχύτητα χωρίς φορτίο 145-290 στροφές/λεπτό, Κρούσεις ανά λεπτό 1105-2210bpm, Μέγ.ικανότητα διάτρησης [ Μπετόν ] 52mm, Μέγ.ικανότητα διάτρησης [ Τρυπάνι πυρήνα ] 150mm, Βάρος 9.5kg, Παραδίδεται με πλευρική λαβή πολλαπλών θέσεων χωρίς μπαταρία & φορτιστή	1	1.312,00 €
	DCH614N-XJ	5035048722855	54V	54V BRUSHLESS XR FLEXVOLT ΠΙΣΤΟΛΕΤΟ SDS-MAX 6KG 10.5J Κρουστική Ενέργεια 10.5J, Ταχύτητα χωρίς φορτίο 190-380 στροφές/λεπτό, Κρούσεις ανά λεπτό 1450-2900bpm, Μέγ.ικανότητα διάτρησης [ Μπετόν ] 45mm, Μέγ.ικανότητα διάτρησης [ Τρυπάνι πυρήνα ] 125mm, Βάρος 6.8kg. Παραδίδεται με πλευρική λαβή πολλαπλών θέσεων χωρίς μπαταρία & φορτιστή	1	854,00 €
	DCH481N-XJ	5035048658314	54V	54V XR 5KG BRUSHLESS FLEXVOLT ΠΙΣΤΟΛΕΤΟ SDS-MAX 6.1J Κρουστική Ενέργεια 6.1J, Ταχύτητα χωρίς φορτίο 540 στροφές/λεπτό, Κρούσεις ανά λεπτό 3150bpm, Μέγ.ικανότητα διάτρησης [Μπετόν] 40mm, Μέγ. ικανότητα διάτρησης [Διαορηκτικό τρυπάνι] 65mm, Μέγ.ικανότητα διάτρησης [ Τρυπάνι πυρήνα ] 100mm, Βάρος 5.4kg, Παραδίδεται με πλευρική λαβή πολλαπλών θέσεων χωρίς μπαταρία & φορτιστή	1	729,00 €
	DCH333NT-XJ	5035048655283	54V	54V XR 3KG BRUSHLESS FLEXVOLT ΠΙΣΤΟΛΕΤΟ SDS-PLUS ΜΕ ΑΥΤΟΜΑΤΟ ΤΣΟΚ 3.5 Κρουστική Ενέργεια 3.5J, Ταχύτητα χωρίς φορτίο 0-1000 στροφές/λεπτό, Κρούσεις ανά λεπτό 0-4480bpm, Μέγ.ικανότητα διάτρησης [ Μπετόν ] 30mm, Μέγ.ικανότητα διάτρησης [ Ξύλο ] 30mm, Μέγ.ικανότητα διάτρησης [ Μέταλλο ] 13mm, Βάρος 3.7kg, Παραδίδεται με γάντζο ζώνης, πλευρική λαβή πολλαπλών θέσεων χωρίς μπαταρία & φορτιστή σε θήκη TSTAK	1	584,00 €
	DCD240N-XJ	5035048668412	54V	54V XR FLEXVOLT ΑΝΑΔΕΥΤΗΡΑΣ -2X 9AH Ο πρώτος στον κόσμο 54V επαναφορτιζόμενος Αναδευτήρας Διπλής Λαβής, Μήκος πεδίου 550.0 χιλ., Μέγ. διάσταση πεδίου 200 χιλ., Μέγιστη ροπή 50Nm, Ταχύτητα χωρίς φορτίο 0-700rpm, Αποδιδόμενη ισχύς 1000W, Ικανότητα τσοκ M14, Πλήθος ταχυτήτων 5, Βάρος 5.8kg. Παραδίδεται με σπειροειδή άξονα 160mm, χωρίς μπαταρία, φορτιστή	1	584,00 €
	DCG418NT-XJ	5035048734384	54V	54V XR FLEXVOLT 125mm ΓΩΝΙΑΚΟΣ ΤΡΟΧΟΣ Ηλεκτρονικό φρένο, Μπουτόν εμπλοκής άξονα επιτρέπει μέγιστο βάθος κοπής και μεγαλύτερη προστασία για εργασία σε περιορισμένους χώρους, Μέγ. διάμετρος δίσκου 125.0 χιλ., Ταχύτητα χωρίς φορτίο 9000rpm, Σπείρωμα Άξονα M14, Βάρος 2.18kg. Παραδίδεται με Πλευρική λαβή 2 θέσεων , Προφυλακτήρας χωρίς κλειδί, Κλειδί αλλαγής δίσκου, σε ανθεκτική θήκη μεταφοράς TSTAK χωρίς μπαταρία & φορτιστή	3	393,00 €
	DCG200NT-XJ	5035048705438	54V	54V XR FLEXVOLT ΦΡΕΖΑ ΤΟΙΧΟΥ Προστασία αεραγωγού για αποτροπή της σκόνης να μπαίνει μέσα στο κινητήρα του εργαλείου, Ηλεκτρονικό φρένο για γρήγορο σταμάτημα του τροχού όταν η σκανδάλη αποδεσμεύεται, Ταχύτητα χωρίς φορτίο 9000 στροφές/λεπτό, Μέγιστο βάθος κοπής: 32mm, Μέγ. διάμετρος δίσκου 125mm, Βάρος 3.7kg, Παραδίδεται με 2 x δίσκους Diamond ø125mm, Διαχωριστικά 3mm, 6mm, 9mm & 12mm, Εξάγωνο κλειδί, 1 x κουτί TSTAK	2	729,00 €
	DCS389NT-XJ	5035048736623	54V	54V XR ΣΕΓΑΤΣΑ Έξυπνη σκανδάλη μεταβλητής ταχύτητας και διακόπτης lock off, Αλλαγή λάμας χωρίς την ανάγκη εργαλείου, LED φωτισμός, Διαδρομή χωρίς φορτίο 0 - 3000 διαδρομές ανά λεπτό, Ικανότητα κοπής (Ξύλου) 300.0 χιλ., Μέγ. δυνατότητα κοπής (Προφίλ γάλυβα και σωλήνες) 130.0 χιλ., Μέγ. ικανότητα κοπής [PVC] 160.0 χιλ., Βάρος 3.54kg. Παραδίδεται σε θήκη μεταφοράς TSTAK χωρίς μπαταρία & φορτιστή	2	437,00 €

	ΚΩΔΙΚΟΣ	BARCODE	ΙΣΧΥΣ	ΠΕΡΙΓΡΑΦΗ	MASTERPACK	ΤΙΜΗ ΜΕ ΦΠΑ
	DCS579NT-XJ	5035048736388	54V	54V XR 190mm ΔΙΣΚΟΠΡΙΟΝΟ Δισκοπρίονο γενικής χρήσης για εγκάρσιες, διαμήκεις κοπές και φαινοκοπές σε ξύλο και άλλα υλικά κατασκευών, Φωστήρας σκόνης, Φωτισμός LED, Ταχύτητα χωρίς φορτίο 5800rpm, Βάρος 3.7kg. Παραδίδεται με Κλειδί δίσκου , Στόμιο εξαγωγής σκόνης, Πλευρικό οδηγό, Δίσκο κοπής ακριβείας 24 δοντιών σε θήκη μεταφοράς TSTAK χωρίς μπαταρία & φορτιστή	2	437,00 €
	DCS388N-XJ	5035048645703	54V	ΣΕΓΑΤΣΑ BRUSHLESS XR FLEXVOLT 54V - ΧΩΡΙΣ ΦΟΡΤΙΣΤΗ ΚΑΙ ΜΠΑΤΑΡΙΑ Κινητήρας χωρίς ψήκτες και μπαταρία 54V XR FLEXVOLT, που προσφέρει την απόδοση ενός εργαλείου με καλώδιο. Διαθέτει έξυπνη σκανδάλη με μεταβλητό έλεγχο ταχύτητας και διακόπτη ασφαλείας απενεργοποίησης και γρήγορη, χωρίς κλειδί, αλλαγή λεπίδας με μοχλό. Ο σφιγκτήρας λεπίδας 2 θέσεων επιτρέπει την κοπή στο ίδιο επίπεδο και παρέχει μεγαλύτερη ευελιξία. Έχει ρυθμιζόμενο πέλμα με ανοιχτό πάνω μέρος για υψηλή σταθερότητα και καλύτερη ορατότητα της λεπίδας κατά την κοπή.	1	387,00 €
	DCS397N-XJ	5035048636756	54V	54V XR FLEXVOLT ΠΡΙΟΝΙ ALLIGATOR 430 MM - ΧΩΡΙΣ ΜΠΑΤΑΡΙΑ ΚΑΙ ΦΟΡΤΙΣΤΗ Ανθεκτικός κινητήρας χωρίς ψήκτες υψηλής ισχύος για τις πιο απαιτητικές εφαρμογές. Η νέα μπαταρία Li-Ion 54V FLEXVOLT προσφέρει την απόδοση ενός εργαλείου με καλώδιο. Το κιβώτιο ταχυτήτων και τα ρουλεμάν έχουν στεγανοποίηση έναντι της σκόνης για αυξημένη ανθεκτικότητα. Το περίβλημα του κιβωτίου ταχυτήτων είναι από αλουμίνιο, για χαμηλότερο βάρος και εξαιρετική αντοχή. Είναι ιδανικό για την κοπή πηλού κατηγορίας 12 (Rotopon). Ο εργονομικός σχεδιασμός με διαμορφωμένη πίσω λαβή και λαβή δεσίματος προσφέρει καλύτερο έλεγχο και μειωμένη καταπόνηση. Οι δύο μεγάλες και ανθεκτικές λεπίδες κινούνται προς αντίθετες κατευθύνσεις, ώστε το υλικό να μην μετακινείται κατά την κοπή. Διαθέτει σύστημα γρήγορης και εύκολης αλλαγής λεπίδων με ενσωματωμένη αποθήκευση εργαλείων για μικρότερο χρόνο διακοπής εργασίας και Διακόπτη κλειδώματος για πρόσθετη ασφάλεια.	1	520,00 €

	ΚΩΔΙΚΟΣ	BARCODE	ΙΣΧΥΣ	ΠΕΡΙΓΡΑΦΗ	MASTERPACK	ΤΙΜΗ ΜΕ ΦΠΑ
	DCS777N-XJ <b>BRUSHLESS</b>	5035048651087	54V	54V XR FLEXVOLT ΦΟΡΗΤΟ ΔΙΣΚΟΠΡΙΟΝΟ 216mm Ταχύτητα δίσκου 6300 στροφές/λεπτό, Διάμετρος δίσκου 216mm, Εσωτερική διάμετρος δίσκου 30mm, Ικανότητα φαλτοσκοπής 48", Βάρος 14.0kg, Παραδίδεται με Δίσκο ΤCΤ, Κλειδί λεπίδας, Σφικτήρα υλικού, χωρίς μπαταρία & φορτιστή	1	729,00 €
	DCS690N-XJ <b>BRUSHLESS</b>	5035048669150	54V	54V XR BRUSHLESS FLEXVOLT ΚΟΦΤΗΣ ΜΠΕΤΟΥ Νέα μπαταρία 54V FLEXVOLT Li-Ion για απόδοση εργαλείου ρεύματος από ένα επαναφορτιζόμενο εργαλείο, Ισχυρός Brushless κινητήρας, Περιστρεφόμενος προφυλακτήρας 5 θέσεων, 82mm βάθος κοπής για απλό πέρασμα σε πεζοδρόμια, για κοπή σιδερένιων ράβδων και αδιατάρακτη κοπή μπετού, Μεταλλικός οδηγός για εξαιρετική αντοχή και απόδοση, Παραδίδεται με 1 κλειδί αλλαγής δίσκου χωρίς μπαταρία & φορτιστή	1	729,00 €
	DCV586MN-XJ <b>PERFORM PROTECT 77777</b>	5035048691779	54V	54V XR FLEXVOLT ΕΞΑΓΩΓΕΑΣ ΣΚΟΝΗΣ ΚΛΑΣΗΣ M Με τροφοδοσία ισχύος μπαταρίας 54V XR FLEXVOLT. Περιλαμβάνονται τηλεχειριστήριο για σύρμα λειτουργία, ενσωματωμένο περιβλήμα μπαταρίας και συμβατότητα με το σύστημα αποθήκευσης TSAK. Περιλαμβάνει: 2.5m x 32mm σωλήνας εξαγωγής, 35mm AirLock αντάπτορας, 5 x Σακούλες αντικατάστασης σκόνης από fleece, Σακούλες αντικατάστασης σκόνης από fleece.	1	584,00 €
	DCC1054N-XJ <b>BRUSHLESS</b>	5902013962687	54V	54V XR FLEXVOLT BRUSHLESS ΑΕΡΟΣΥΜΠΙΕΣΤΗΣ 10LT Κινητήρας 54V χωρίς λάδι και χωρίς ψήκτρες, Ιδανικό για καρφωτικό αλλά και για όλες τις υπόλοιπες χρήσεις όπως φούσκωμα και φύσημα, Βαρύς τύπου προστατευτικό κελυφος, Μέγεθος δεξαμενής 10 λίτρα, Ισχύς 0.4HP, Τύπος αντλίας oil-free, Μέγιστη πίεση 9.3Bar, Παροχή αέρα αντλίας 31 λίτρα/λεπτό @ 7Bar, Βάρος 11kg, Παραδίδεται χωρίς μπαταρία & φορτιστή.	1	437,00 €

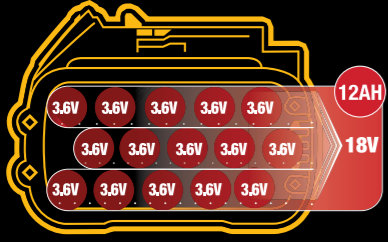

**18V**

5 συσσωρευτές συνδεδεμένοι σε σειρά (5 x 3.6V = 18V)  
3 σειρές συνδεδεμένες παράλληλα (3 x 4Ah = 12Ah) = 216WH

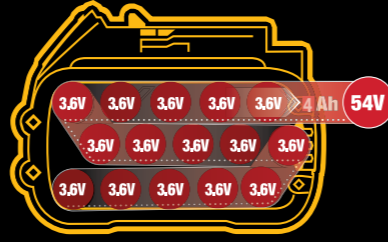

**54V**

15 συσσωρευτές συνδεδεμένοι σε σειρά (15 x 3.6V = 54V)  
1 σειρά συνδεδεμένη παράλληλα (1 x 4Ah = 4Ah) = 216WH

# XR FLEX VOLT

## ΤΩΡΑ ΑΚΟΜΑ ΠΙΟ ΔΥΝΑΤΑ

**35% ΠΕΡΙΣΣΟΤΕΡΗ ΙΣΧΥΣ**

Έναντι DCS576T2



DCS579T2

**15% ΠΕΡΙΣΣΟΤΕΡΗ ΙΣΧΥΣ**

Έναντι DCG414T2



DCG418T2

**11% ΠΕΡΙΣΣΟΤΕΡΗ ΙΣΧΥΣ**

Έναντι DCS388T2



DCS389T2

	ΚΩΔΙΚΟΣ	BARCODE	ΙΣΧΥΣ	ΠΕΡΙΓΡΑΦΗ	MASTERPACK	ΤΙΜΗ ΜΕ ΦΠΑ
<b>ΜΠΑΤΑΡΙΕΣ ΚΑΙ ΦΟΡΤΙΣΤΕΣ XR</b>						
<b>ΜΠΑΤΑΡΙΕΣ 12V XR</b>						
	DCB124-XJ	5035048713686	12V	12V XR 3.0A LI-ION ΜΠΑΤΑΡΙΑ, Συμβατή με όλα τα εργαλεία των 10.8V και 12V της DEWALT	10	57,00 €
	DCB126-XJ	5035048734568	12V	12V XR 5AH ΜΠΑΤΑΡΙΑ Συμβατή με όλα τα εργαλεία και τους φορτιστές 10.8V XR και 12V XR	1	86,00 €
	DCB127-XJ	5035048461358		10.8 XR 2,0Ah ΜΠΑΤΑΡΙΑ Μπαταρία συρόμενου τύπου χωρίς εκφόρτιση για μέγιστη διάρκεια. Συμβατή με όλα τα εργαλεία και τους φορτιστές 10,8V XR και 12V XR. Με 50% μεγαλύτερη διάρκεια σε σχέση με την στάνταρ 1,3Ah.	1	44,00 €
<b>ΜΠΑΤΑΡΙΕΣ 18V XR</b>						
	DCB183-XJ	5035048438886	18V	18V 2.0A XR LI-ION ΜΠΑΤΑΡΙΑ Χωρητικότητα μπαταρίας 2.0Ah, Τάση 18V, Ύψος 48mm, Μήκος 110mm, Βάρος 0.40kg	10	95,00 €
	DCB189-XJ	5035048706770	18V	18V XR 4.0A LI-ION ΜΠΑΤΑΡΙΑ Συμβατή με όλα τα εργαλεία συστήματος XR 18V της DEWALT, Χωρητικότητα μπαταρίας 4.0Ah, Τάση 18V, Ένδειξη φόρτισης πάνω στην μπαταρία, Λεπτός σχεδιασμός.	10	131,00 €
	DCB184-XJ	5035048466933	18V	18V 5.0A XR LI-ION ΜΠΑΤΑΡΙΑ Συμβατή με όλα τα εργαλεία συστήματος XR 18V της DEWALT, Χωρητικότητα μπαταρίας 5.0Ah, Τάση 18V, Ένδειξη φόρτισης πάνω στην μπαταρία.	10	154,00 €
	DCB184B-XJ	5035048558577	18V	18V 5.0AH XR LITHIUM-ION BT ΜΠΑΤΑΡΙΑ Tool Connect Συνδεσιμότητα Συμβατή με όλα τα εργαλεία συστήματος XR 18V της DEWALT, LED ένδειξη φόρτισης, Tool Connect σύστημα ειδοποίησης του χρήστη, Tool Connect ασφάλεια, Tool Connect Πληροφόρηση, Tool Connect Προσαρμογή.	10	182,00 €
	DCB115P2-QW	5035048637043	18V	XR ΠΟΛΥΦΟΡΤΙΣΤΗΣ 4.0A ΜΕ ΔΥΟ ΜΠΑΤΑΡΙΕΣ 5,0Ah Φορτίζει μπαταρίες συρόμενου τύπου XR Li-Ion DEWALT 10.8V, 14.4V, 18V, Φορτίζει τη μπαταρία 2.0Ah μέσα σε 30 λεπτά, Διαγνωστική LED ένδειξη δυνατότητα προάρθρωσης στον τοίχο, Κόμπακτ μέγεθος για εύκολη μεταφορά Παραδίδεται με 2X5.0 Ah μπαταρίες.	2	319,00 €
	DCB115D2-QW	5035048640654		ΣΕΤ ΔΥΟ ΜΠΑΤΑΡΙΩΝ XR 18V Li-Ion & XR ΠΟΛΥΦΟΡΤΙΣΤΗΣ 4,0A Φορτίζει μπαταρίες συρόμενου τύπου XR Li-Ion DEWALT 10,8V - 14,4V - 18V. Φορτίζει τη μπαταρία 2,0Ah μέσα σε 30 λεπτά. Διαθέτει διαγνωστική LED ένδειξη. Έχει συμπαγές μέγεθος για εύκολη μεταφορά και δυνατότητα στερέωσης σε τοίχο. Παραδίδεται με 2 X 2,0Ah μπαταρίες.	1	188,00 €
	DCB182-XJ	5035048392782	18V	18V 4,0A XR LI-ION ΜΠΑΤΑΡΙΑ Οι μπαταρίες τεχνολογίας Dewalt XR 4,0Ah Li-Ion προσφέρουν μεγαλύτερη αυτονομία. Είναι συρόμενου τύπου με χωρητικότητα μπαταρίας 4,0Ah, και τάση 18V. Ο χρήστης δεν θα παρατηρήσει διαφορά με τη νέα μπαταρία των 4,0Ah, καθώς έχει το ίδιο μέγεθος και βάρος με την μπαταρία 18V 3,0Ah. Διαθέτει ένδειξη LED για την κατάσταση τη μπαταρίας. Χωρίς εφέ μνήμης και χωρίς αυτόματα εκφόρτιση για μέγιστη διάρκεια και παραγωγικότητα.	1	95,00 €
	DCB187-XJ	5035048668757	18V	18V 3,0A XR LI-ION ΜΠΑΤΑΡΙΑ Συμβατή με όλα τα εργαλεία συστήματος XR 18V της DEWALT. Χωρητικότητα μπαταρίας: 3,0Ah. Τάση: 18V. Διαθέτει ένδειξη φόρτισης πάνω στην μπαταρία. Μεγαλύτερη χωρητικότητα σε μικρό μέγεθος. Χωρίς εφέ μνήμης και χωρίς αυτόματα εκφόρτιση για μέγιστη διάρκεια και παραγωγικότητα.	1	94,00 €
	DCBP034-XJ	5035048750254	18V	ΜΠΑΤΑΡΙΑ 18V POWERSTACK Li-Ion 1,7Ah Συμβατή με όλα τα εργαλεία της σειράς 18V XR. Έχει μικρότερο μέγεθος από την DCB183. Είναι η ελαφρύτερη και μικρότερη της σειράς 18V XR. Χωρητικότητα: 1,7Ah. Ανθεκτικότερη στη σκληρή χρήση με διπλή διάρκεια ζωής.	1	127,00 €





## ΗΛΕΚΤΡΙΚΑ ΚΑΤΣΑΒΙΔΙΑ, ΗΛΕΚΤΡΙΚΑ ΜΠΟΥΛΟΝΟΚΛΕΙΔΑ

ΚΩΔΙΚΟΣ	BARCODE	ΙΣΧΥΣ	ΠΕΡΙΓΡΑΦΗ	MASTERPACK	ΤΙΜΗ ΜΕ ΦΠΑ	
<b>ΚΑΤΣΑΒΙΔΙΑ ΓΙΑ ΓΥΦΟΣΑΝΙΔΕΣ</b>						
	DW268K-QS	5011402272433	540W	ΚΑΤΣΑΒΙΔΙ ΓΥΦΟΣΑΝΙΔΑΣ 540W Ελαφριά και κόμπακ κατασκευή, Ιδανικό για βιδώμα σε ξύλο, πλαστικό και μέταλλο, Μαλακή επένδυση στη λαβή και στο διακόπτη για μείωση των κραδασμών και ξεκούραστη χρήση, Ευέλικτο εργαλείο με έλεγχο ροπής στρέψης ως και 26Nm, Μοναδικό σύστημα ελέγχου ροπής Versa Clutch που επιτρέπει τη ρύθμιση της ροπής με ταυτόχρονη δυνατότητα υπέρβασης για βιδώμα μέσα σε υλικά ανομοιομορφης πυκνότητας όπως το ξύλο. Περιλαμβάνει: Ανθεκτική θήκη μεταφοράς	1	277,00 €
	DW269K-QS	5011402284788	540W	ΚΑΤΣΑΒΙΔΙ ΓΥΦΟΣΑΝΙΔΑΣ 540W ΥΨΗΛΗΣ ΡΟΠΗΣ Μοναδικό σύστημα συμπλέκτη ασφαλείας, Ταχύτητα χωρίς φορτίο 0-5300 rpm, Συγκράτηση εξαρτήματος 6.35 χιλ., Αποδιδόμενη ισχύς 540W, Βάρος 1.4kg. Περιλαμβάνει: Μύτη με αισθητήρα βάθους, Υποδοχή μύτης κατασαβιδιού & μύτη κατασαβιδιού Ph2, Κλιπ ζώνης, Θήκη μεταφοράς βαρέως τύπου	1	417,00 €
	DW275KN-QS	5035048104248	540W	ΚΑΤΣΑΒΙΔΙ ΓΥΦΟΣΑΝΙΔΑΣ ΥΨΗΛΗΣ ΤΑΧΥΤΗΤΑΣ Αθόρυβο σύστημα συμπλέκτη ασφαλείας, Ταχύτητα χωρίς φορτίο 0-5300 rpm, Συγκράτηση εξαρτήματος 6.35 χιλ., Αποδιδόμενη ισχύς 540W, Βάρος 1.4kg. Περιλαμβάνει: Μύτη με αισθητήρα βάθους, Υποδοχή μύτης κατασαβιδιού & μύτη κατασαβιδιού Ph2, Κλιπ ζώνης, Θήκη μεταφοράς βαρέως τύπου	1	230,00 €
<b>ΜΠΟΥΛΟΝΟΚΛΕΙΔΑ</b>						
	DW292-QS	5035048136331	710W	710W ΜΠΟΥΛΟΝΟΚΛΕΙΔΟ ½ Ισχύς εισόδου 710W, Μέγιστη ροπή 440Nm, Ταχύτητα χωρίς φορτίο 2200 στροφές/λεπτό, Κρούσεις ανά λεπτό 2700bpm, Μέγ. διάμετρος κοχλία M20, Βάρος 3.2kg, Αποδιδόμενη ισχύς 370W, Περιλαμβάνει: Σφικτήρα δακτυλίου 1/2 ίντσας	1	288,00 €
	DW294-QS	5035048136362	710W	ΒΑΡΕΩΣ ΤΥΠΟΥ ΜΠΟΥΛΟΝΟΚΛΕΙΔΟ 3/4 Μαλακή αίσθηση στη λαβή για μείωση των κραδασμών και ξεκούραστη χρήση, Στβαρό σύστημα βιδώματος 3/4», Ελαφριά και κόμπακ κατασκευή για μείωση της κόπωσης του χρήστη, Στβαρός σχεδιασμός για μεγαλύτερη αντοχή, Μέγιστη ροπή 440.0 Nm, Ταχύτητα χωρίς φορτίο 2200rpm, Κρούσεις ανά λεπτό 2700rpm, Μέγ. Διάμετρος Κοχλία M20, Αποδιδόμενη ισχύς 370W, Βάρος 3.2kg. Περιλαμβάνει: Σφικτήρας δακτυλίου 3/4 ίντσας	1	357,00 €
	DCF891P2G-QW	5035048743584	18V	18V XR BL 1/2" ΜΠΟΥΛΟΝΟΚΛΕΙΔΟ ΜΕΣΑΙΑΣ ΕΜΒΕΛΕΙΑΣ, 4 ΤΑΧΥΤΗΤΩΝ (ΜΕ ΥΠΟΔΟΧΗ HOG RING) 5,0Ah GFN AUTO KIT Κινητήρας χωρίς ψήκτες με διακόπτη 4 λειτουργιών για ακριβή έλεγχο εφαρμογής. Ροπή στερέωσης: 812 Nm. Ροπή ξεσφίγματος: 1084 Nm. Διαθέτει συμπαγές μήκος κεφαλής 175 mm και Υποδοχή 1/2" με πείρο τύπου Hog. Παραδίδεται με προστατευτικό κάλυμμα και δίσκο αποθήκευσης αφρού αυτοκινήτου, Μπαταρίες ενισχυμένου νάιλον με ίνες γυαλιού 5,0Ah και φορτιστή.	1	561,00 €
	DCF891P2T-QW	5035048743614	18V	18V XR ΜΠΟΥΛΟΝΟΚΛΕΙΔΟ BRUSHLESS ΜΕ ΥΠΟΔΟΧΗ HOG RING 1/2" - 2 X 5,0Ah Κινητήρας χωρίς ψήκτες με διακόπτη 4 λειτουργιών για ακριβή έλεγχο εφαρμογής. Ροπή στερέωσης: 812 Nm. Ροπή ξεσφίγματος: 1084 Nm. Διαθέτει συμπαγές μήκος κεφαλής 175mm και Υποδοχή 1/2" με πείρο τύπου Hog. Παραδίδεται με μπαταρίες 5,0Ah και φορτιστή σε θήκη TSTAK.	1	610,00 €
	DCF892N-XJ	5035048743638	18V	18V XR BL 1/2" ΜΠΟΥΛΟΝΟΚΛΕΙΔΟ ΜΕΣΑΙΑΣ ΕΜΒΕΛΕΙΑΣ 4 ΤΑΧΥΤΗΤΩΝ (ΠΕΡΙΟΣ ΣΥΓΚΡΑΤΗΣΗΣ) ΣΚΕΤΟ ΣΩΜΑ Κινητήρας χωρίς ψήκτες με διακόπτη 4 λειτουργιών για ακριβή έλεγχο εφαρμογής. Ροπή στερέωσης: 812 Nm. Ροπή ξεσφίγματος: 1084 Nm. Διαθέτει συμπαγές μήκος κεφαλής 175mm και Υποδοχή 1/2" με πείρο συγκράτησης. Παραδίδεται χωρίς κουτί.	1	365,00 €
	DCF892P2T-QW	5035048743669	18V	18V XR ΜΠΟΥΛΟΝΟΚΛΕΙΔΟ BRUSHLESS ΜΕ ΥΠΟΔΟΧΗ HOG RING 1/2" - 2 X 5,0Ah Κινητήρας χωρίς ψήκτες με διακόπτη 4 λειτουργιών για ακριβή έλεγχο εφαρμογής. Ροπή στερέωσης: 812 Nm. Ροπή ξεσφίγματος: 1084 Nm. Διαθέτει συμπαγές μήκος κεφαλής 175mm και Αμόνι 1/2" με πείρο συγκράτησης. Παραδίδεται με μπαταρίες 5,0Ah και φορτιστή σε θήκη TSTAK.	1	619,00 €

	ΚΩΔΙΚΟΣ	BARCODE	ΙΣΧΥΣ	ΠΕΡΙΓΡΑΦΗ	MASTERPACK	ΤΙΜΗ ΜΕ ΦΠΑ
	DCF899HN-XJ <b>BRUSHLESS</b>	5035048548080	18V	18V XR ΜΠΟΥΛΟΝΟΚΛΕΙΔΟ ΥΨΗΛΗΣ ΡΟΠΗΣ BRUSHLESS ΜΕ ΥΠΟΔΟΧΗ HOG RING 1/2" - ΧΩΡΙΣ ΜΠΑΤΑΡΙΑ ΚΑΙ ΦΟΡΤΙΣΤΗ Κλειδί υψηλής ροπής 18V χωρίς ψήκτες XR Li-Ion τελευταίας γενιάς. Ο ισχυρός αερόψυκτος κινητήρας αποδίδει ροπή έως και 950 Nm και 2400 bpm για εφαρμογές στερέωσης βαρέως τύπου. Οι 3 ρυθμίσεις ταχύτητας και ροπής επιτρέπουν την επιλογή ταχύτητας που ταιριάζει καλύτερα σε κάθε εφαρμογή, 0-400/1200/1900 στροφές ανά λεπτό. Η τετραγωνική κεφαλή 1/2" (13 mm) με πείρο τύπου hog ring επιτρέπει την αποδοτική μεταφορά της ροπής και παρέχει άριστη συγκράτηση στα καρυδάκια. Η ροπή ξεσφίγματος έως και 1625 Nm εξασφαλίζει την αφαίρεση και των πιο σφιχτών μπουλονιών. Διαθέτει άνετη λαβή XR από καουτσούκ και διακόπτη για μεγαλύτερη άνεση και μέγιστο έλεγχο κατά την εφαρμογή. Φωτεινό λευκό LED με λειτουργία καθυστέρησης για βελτιωμένη ορατότητα και λειτουργία φακού.	1	373,00 €
	DCF899P2-QW <b>BRUSHLESS</b>	5035048548011	18V	18V XR ΜΠΟΥΛΟΝΟΚΛΕΙΔΟ ΥΨΗΛΗΣ ΡΟΠΗΣ BRUSHLESS 1/2" - 2 X 5,0Ah Κλειδί υψηλής ροπής χωρίς ψήκτες XR Li-Ion 18V τελευταίας γενιάς με τεχνολογία μπαταρίας Li-Ion XR 5,0Ah. Ο ισχυρός αερόψυκτος κινητήρας αποδίδει ροπή έως και 950Nm και 2400 bpm για εφαρμογές στερέωσης βαρέως τύπου. Οι 3 ρυθμίσεις ταχύτητας και ροπής επιτρέπουν την επιλογή ταχύτητας που ταιριάζει καλύτερα σε κάθε εφαρμογή. Η τετραγωνική κεφαλή 1/2" (13 mm) με πείρο συγκράτησης επιτρέπει την αποδοτική μεταφορά της ροπής και παρέχει άριστη συγκράτηση στα καρυδάκια. Η ροπή ξεσφίγματος έως και 1625 Nm εξασφαλίζει την αφαίρεση και των πιο σφιχτών μπουλονιών. Διαθέτει άνετη λαβή XR από καουτσούκ και διακόπτη για μεγαλύτερη άνεση και μέγιστο έλεγχο κατά την εφαρμογή. Φωτεινό λευκό LED με λειτουργία καθυστέρησης για βελτιωμένη ορατότητα και λειτουργία φακού. Παραδίδεται με kit TSTAK για εύκολη μεταφορά και αποθήκευση του συστήματος όταν χρησιμοποιείται με άλλα kit TSTAK.	1	677,00 €
	DCF902D2-QW	5035048711033	12V	12V XR 3/8" SUB ΚΟΜΠΑΚ ΜΠΟΥΛΟΝΟΚΛΕΙΔΟ BRUSHLESS - 2 X 2,0Ah Το «κλειδί ακριβείας» επιτρέπει τον καλύτερο έλεγχο σε λεπτές εφαρμογές. Ο αποδοτικός κινητήρας χωρίς ψήκτες παρέχει υψηλή απόδοση, παρατείνει τη διάρκεια ζωής του εργαλείου και καθιστά δυνατή τη σχεδίαση πολύ μικρότερου μεγέθους. Οι 3 ηλεκτρονικές ταχύτητες επιτρέπουν μεγαλύτερο έλεγχο κατά την εργασία σε εφαρμογές ακριβείας. Προσφέρει 20% μεγαλύτερη αυτονομία σε σχέση με την προηγούμενη γενιά, ενώ είναι 33 mm μικρότερο, επιτρέποντας την πρόσβαση σε ακόμα μικρότερους χώρους. Τα νέα εργαλεία και οι μπαταρίες 12V είναι 100% συμβατά με τα υπάρχοντα προϊόντα 10,8V. Βάρος: Μόνο 0,9 kg για απόλυτη φορητότητα.	1	241,00 €
	DCF921D2T-QW	5035048743867	18V	18V XR BL 1/2" ΚΟΜΠΑΚ ΜΠΟΥΛΟΝΟΚΛΕΙΔΟ, 4 ΤΑΧΥΤΗΤΩΝ (ΜΕ ΥΠΟΔΟΧΗ HOG RING) 2,0Ah TSTAK KIT Κινητήρας χωρίς ψήκτες με διακόπτη 4 λειτουργιών για ακριβή έλεγχο εφαρμογής. Ροπή στερέωσης: 406 Nm. Ροπή ξεσφίγματος: 610 Nm. Διαθέτει συμπαγές μήκος κεφαλής 125 mm και Υποδοχή 1/2" με πείρο τύπου Hog. Η λειτουργία ικριωμάτων προσφέρει εξαιρετικό έλεγχο εφαρμογής για τους χειριστές ικριωμάτων. Παραδίδεται με μπαταρίες 5,0Ah και φορτιστή σε θήκη TSTAK.	1	410,00 €
	DCF921E2T-QW	5035048749234	18V	18V XR BL 1/2" ΚΟΜΠΑΚ ΜΠΟΥΛΟΝΟΚΛΕΙΔΟ, 4 ΤΑΧΥΤΗΤΩΝ (ΜΕ ΥΠΟΔΟΧΗ HOG RING) POWERSTACK TSTAK KIT Κινητήρας χωρίς ψήκτες με διακόπτη 4 λειτουργιών για ακριβή έλεγχο εφαρμογής. Ροπή στερέωσης: 406 Nm. Ροπή ξεσφίγματος: 610 Nm. Διαθέτει συμπαγές μήκος κεφαλής 125 mm και Αμόνι 1/2" με δακτύλιο τύπου Hog. Η λειτουργία ικριωμάτων προσφέρει εξαιρετικό έλεγχο εφαρμογής σε χειριστές ικριωμάτων. Παραδίδεται με τα NEA πακέτα μπαταριών Compact PowerStack και φορτιστή σε θήκη TSTAK.	1	550,00 €
	DCF921P2G-QW	5035048743713	18V	18V XR ΚΟΜΠΑΚ ΜΠΟΥΛΟΝΟΚΛΕΙΔΟ BRUSHLESS ΜΕ ΥΠΟΔΟΧΗ HOG RING 1/2" - 2 X 5,0Ah AUTOMOTIVE Κινητήρας χωρίς ψήκτες με διακόπτη 4 λειτουργιών για ακριβή έλεγχο εφαρμογής. Ροπή στερέωσης: 406 Nm. Ροπή ξεσφίγματος: 610 Nm. Διαθέτει συμπαγές μήκος κεφαλής 125 mm και Αμόνι 1/2" με πείρο τύπου Hog. Η λειτουργία ικριωμάτων προσφέρει εξαιρετικό έλεγχο εφαρμογής σε χειριστές ικριωμάτων. Παραδίδεται με προστατευτικό κάλυμμα και δίσκο αποθήκευσης αφρού αυτοκινήτου, Μπαταρίες ενισχυμένου νάιλον με ίνες γυαλιού 5,0Ah και φορτιστή.	1	542,00 €

	ΚΩΔΙΚΟΣ	BARCODE	ΙΣΧΥΣ	ΠΕΡΙΓΡΑΦΗ	MASTERPACK	ΤΙΜΗ ΜΕ ΦΠΑ
	DCF921P2T-QW	5035048743744	18V	XR 18V 1/2\"/> ΚΡΟΥΣΤΙΚΟ ΚΛΕΙΔΙ BRUSHLESS ΜΕ ΔΑΚΤΥΛΙΟ ΣΥΓΚΡΑΤΗΣΗΣ, ΜΕ 2 ΜΠΑΤΑΡΙΕΣ ΙΟΝΤΩΝ ΛΙΘΙΟΥ 5,0Ah ΚΑΙ ΘΗΚΗ ΜΕΤΑΦΟΡΑΣ ΤΣΤΑΚ Ο κινητήρας χωρίς ψήκτες, για αυξημένη αντοχή, αποδίδει ροπή έως 406 Nm για βιδώματα υψηλής απόδοσης και ροπή έως 610Nm ώστε να διασφαλίζεται η αφαίρεση και των πιο σφιχτών βιδών. Διαθέτει επιλογή 4 λειτουργιών (χαμηλό, ακριβείας, υψηλό και συναρμολόγηση ικρωμάτων) για καλύτερο έλεγχο των εφαρμογών στερέωσης, μειώνοντας τον κίνδυνο πρόκλησης ζημιών σε υλικά, βοηθήματα και εξαρτήματα. Είναι πιο συμπαγές σε σχέση με την προηγούμενη σειρά, με μήκος μόλις 125 mm.	1	488,00 €
	DCF923P2G-QW	5035048743898	18V	18V XR BL 3/8\"/> ΚΟΜΠΑΚΤ ΜΠΟΥΛΟΝΟΚΛΕΙΔΟ, 4 ΤΑΧΥΤΗΤΩΝ (ΜΕ ΥΠΟΔΟΧΗ HOG RING) 5,0Ah GFN AUTO KIT Κινητήρας χωρίς ψήκτες με διακόπτη 4 λειτουργιών για ακριβή έλεγχο εφαρμογής. Ροπή στερέωσης: 406 Nm. Ροπή ξεσφίγματος: 610 Nm. Διαθέτει συμπαγές μήκος κεφαλής 125 mm και Υποδοχή 3/8\"/> με πείρο τύπου Hog. Η λειτουργία Soft Joint Mode προσφέρει ταχύτερη εφαρμογή για συνδέσμους που τοποθετούνται σε ξύλο. Παραδίδεται με προστατευτικό κάλυμμα και δίσκο αποθήκευσης αφρού αυτοκινήτου και Μπαταρίες ενισχυμένου νάιλον με ίνες γυαλιού 5,0Ah και φορτιστή.	1	528,00 €
<b>ΠΕΡΙΣΤΡΟΦΙΚΑ ΔΡΑΠΑΝΑ</b>						
	DWD0145-QS	5035048269299	550W	10ΧΙΛ. 0-2800 ΣΤΡ/ΛΕΠΤΟ ΔΡΑΠΑΝΟ ΜΕ ΤΣΟΚ ΧΩΡΙΣ ΚΛΕΙΔΙ Μικρό βάρος, Σχεδιασμός κόμπακτ, Τσοκ με αναστολέα χωρίς κλειδί Διακόπτης με ρυθμίσεις ταχύτητας, Κουμπί Lock-on δίνει στον χρήστη την δυνατότητα να έχει το εργαλείο σε διαρκή λειτουργία σε ανάλογες εφαρμογές	4	124,00 €
	DWD1125-QS	5035048232620	701W	701W ΠΕΡΙΣΤΡΟΦΙΚΟ ΔΡΑΠΑΝΟ ΜΕ ΑΥΤΟΜΑΤΟ ΤΣΟΚ 10mm Ισχύς εισόδου 701W, Ικανότητα τσοκ 1.0-10mm, Μέγιστη ροπή 10.9Nm, Ταχύτητα χωρίς φορτίο 0-2500 στροφές/λεπτό, Βάρος 1.8kg, Αποδιδόμενη ισχύς 358W, Μέγ. ικανότητα διάτρησης [ Ξύλο ] 25mm, Μέγ. ικανότητα διάτρησης [ Χάλυβα ] 10mm	5	123,00 €
	D21441-QS	5035048153536	770W	770W - 2 ΤΑΧΥΤΗΤΩΝ ΠΕΡΙΣΤΡΟΦΙΚΟ ΔΡΑΠΑΝΟ ΜΕ ΣΥΜΠΛΕΚΤΗ Κιβώτιο δύο ταχυτήτων για αυξημένη ροπή, Ιδανικό για χρήση σε βαριές μεταλλικές κατασκευές. Περιλαμβάνει: Ρυθμιστής βάρους, Πλευρική λαβή πολλών θέσεων	1	306,00 €
<b>ΑΝΑΔΕΥΤΗΡΑΣ</b>						
	DWD241-QS	5035048706701	1.800W	ΗΛΕΚΤΡΙΚΟΣ ΑΝΑΔΕΥΤΗΡΑΣ 1800W Ισχυρός κινητήρας για χειρισμό πιο παχύρευστων υλικών, 3 ταχύτητες για καλύτερο έλεγχο και καλύτερη απόδοση, Ισχύς 1800W, Ταχύτητα χωρίς φορτίο 225-400/550/785 στροφές/λεπτό, Βάρος 6.3kg	1	378,00 €

	ΚΩΔΙΚΟΣ	BARCODE	ΙΣΧΥΣ	ΠΕΡΙΓΡΑΦΗ	MASTERPACK	ΤΙΜΗ ΜΕ ΦΠΑ
<b>ΜΑΓΝΗΤΙΚΟ ΔΡΑΠΑΝΟ</b>						
	DWE1622K-QS	5035048402238	1200W	1200W ΜΑΓΝΗΤΙΚΟ ΔΡΑΠΑΝΟ 2 ΤΑΧΥΤΗΤΩΝ ΜΕ ΙΚΑΝΟΤΗΤΑ ΔΙΑΤΡΗΣΗΣ 50mm, Ισχύς εισόδου 1200W, Ταχύτητα χωρίς φορτίο 300/450 στροφές/λεπτό, Συγκράτηση κοπτήρα 19mm, Μέγιστο βάθος κοπής με κοπτήρες 50mm, Μέγιστη διάμετρος κοπής με κοπτήρες 50mm, Δύναμη πίεσης κεφαλής 317kg, Δύναμη σύσφιξης μαγνήτη 3800N, Διαδρομή κεφαλής 147mm, Βάρος 14.55kg, Περιλαμβάνει: Τσοκ γρήγορης σύνδεσης – αποσύνδεσης κοπτήρα, Δεξαμενή με λιπαντικό υγρό, Περιστροφική λαβή προώθησης κεφαλής, Προφυλακτήρα διάτρησης, Ιμάντα ασφαλείας, Ανθεκτική θήκη μεταφοράς, 16mm τσοκ & αντάπτορα	1	1.517,00 €
<b>ΚΡΟΥΣΤΙΚΑ ΔΡΑΠΑΝΑ</b>						
	DWD0245-QS	5035048268193	701W	701 WATT 13ΧΙΛ. ΚΡΟΥΣΤΙΚΟ ΔΡΑΠΑΝΟ ΜΕ ΑΥΤΟΜΑΤΟ ΤΣΟΚ Ελαστική πίσω λαβή, Σχεδιασμός κόμπακτ, Κουμπί Lock-on, Τσοκ με αναστολέα, χωρίς κλειδί, για γρήγορη και εύκολη εναλλαγή εξαρτημάτων, Ευαίσθητος διακόπτης σκανδάλης, Μικρό βάρος διασφαλίζει την ευκολία στην χρήση και μειώνει την κόπωση του χρήστη. Περιλαμβάνει: Πλευρική λαβή πολλών θέσεων, Στοπ βάρους, Τσοκ χωρίς κλειδί	5	121,00 €
	DWD024KS-QS	5035048268209	701W	701W ΠΕΡΙΣΤΡΟΦΙΚΟ-ΚΡΟΥΣΤΙΚΟ ΔΡΑΠΑΝΟ ΜΕ ΑΥΤΟΜΑΤΟ ΤΣΟΚ 13mm Ισχύς εισόδου 701W, Ικανότητα τσοκ 1.5-13mm, Μέγιστη ροπή 8.6Nm, Ταχύτητα χωρίς φορτίο 0-2800 στροφές/λεπτό, Μέγ. ικανότητα διάτρησης: [ Ξύλο ] 25mm, [ Χάλυβα ] 13mm, [ Μπετόν ] 16mm, Κρούσεις ανά λεπτό 0-47600brpm, Αποδιδόμενη ισχύς 302W, Βάρος 1.82kg, Περιλαμβάνει: Τσοκ χωρίς κλειδί, Πλευρική λαβή πολλών θέσεων, Στοπ βάρους, Ανθεκτική θήκη μεταφοράς	5	128,00 €
	DWD522KS-QS	5035048305393	950W	950 WATT 2 ΤΑΧΥΤΗΤΩΝ ΚΡΟΥΣΤΙΚΟ ΔΡΑΠΑΝΟ Κιβώτιο δύο ταχυτήτων για βελτιωμένη ευχρηστία, Καινοτόμο κολάρο επιλογής λειτουργιών, Μέγ.ικανότητα διάτρησης ( Ξύλο ) 40.0 χιλ., Μέγ. ικανότητα διάτρησης ( Μέταλλο ) 13.0 χιλ., Μέγ. ικανότητα διάτρησης ( Δομικά υλικά ) 20.0 χιλ., Μέγιστη ροπή 40Nm, Ταχύτητα χωρίς φορτίο 0-1250 / 0-3500 rpm, Κρούσεις ανά λεπτό 0-56000 brpm, Ισχύς εισόδου 950W, Αποδιδόμενη ισχύς 415W, Ικανότητα τσοκ 13 χιλ., Πλήθος ταχυτήτων 2, Βάρος 2.8kg. Περιλαμβάνει: Πλευρική λαβή πολλών θέσεων, Ρυθμιστής βάρους, Ανθεκτική θήκη μεταφοράς	1	265,00 €
	DWD524KS-QS	5035048305256	1100W	1100W ΚΡΟΥΣΤΙΚΟ ΔΡΑΠΑΝΟ ΜΕ ΑΥΤΟΜΑΤΟ ΤΣΟΚ 13mm Ικανότητα τσοκ 1.5-13mm, Ισχύς εισόδου 1100W, Αποδιδόμενη ισχύς 540W, Μέγιστη ροπή 40/20Nm, Μέγ. ικανότητα διάτρησης [ Ξύλο ] 40mm, Μέγ. ικανότητα διάτρησης [ Χάλυβα ] 13mm, Μέγ. ικανότητα διάτρησης [ Μπετόν ] 22mm, Ταχύτητα χωρίς φορτίο 0-1250 0-3500 στροφές/λεπτό, Κρούσεις ανά λεπτό 0-56000brpm, Σπείρωμα άξονα 1/2\"/> X 20 U.N.F, Βάρος 2.8kg, Περιλαμβάνει: Πλευρική λαβή πολλών θέσεων, Ανθεκτική θήκη μεταφοράς	1	294,00 €
	DWD530KS-QS	5035048305423	1300W	1300 WATT 2 ΤΑΧΥΤΗΤΩΝ ΚΡΟΥΣΤΙΚΟ ΔΡΑΠΑΝΟ Ηλεκτρομηχανικός συμπλέκτης, Βελτιωμένη απόδοση διάτρησης από τον νέο ισχυρό κινητήρα στις εφαρμογές βαρέως τύπου, Βαρέως τύπου 13χιλ. αυτόματο τσοκ επιτρέπει την γρήγορη αλλαγή τρυπανιών, Καινοτόμο κολάρο επιλογής λειτουργιών, Ευαίσθητος διακόπτης ρύθμισης της ταχύτητας, Κιβώτιο δύο ταχυτήτων, προστασία υπέρτασης και υπερφόρτωσης	1	364,00 €

	ΚΩΔΙΚΟΣ	BARCODE	ΙΣΧΥΣ	ΠΕΡΙΓΡΑΦΗ	MASTERPACK	ΤΙΜΗ ΜΕ ΦΠΑ
<b>ΚΟΦΤΗΣ ΠΛΑΚΙΔΙΩΝ</b>						
	DWC410-QS	5035048296363	1300W	ΦΟΡΗΤΟΣ ΚΟΦΤΗΣ ΠΛΑΚΙΔΙΩΝ ΥΓΡΗΣ ΚΟΠΗΣ 110mm 1300W Κουμπί κλειδώματος διακόπτη, Σωλήνας νερού και ρυθμιζόμενο ακροφύσιο Πέλμα ρυθμιζόμενου ύψους, Εσωτερική Διάμετρος Δίσκου 20.0 χιλ., Ταχύτητα χωρίς φορτίο 13000.0 rpm, Βάθος κοπής 34.0 χιλ., Διάμετρος Δίσκου 110.0 χιλ., Βάρος 3.0kg. Περιλαμβάνει: Σωλήνας νερού, Δίσκος 110mm υγρής/ξηράς κοπής με αιχμές διαμαντιού, Εργαλεία για αλλαγή δίσκου	4	237,00 €

PERFORM  
PROTECT

ΠΙΣΤΟΛΕΤΑ 2021

	● ΒΕΛΤΙΣΤΗ ΑΠΟΔΟΣΗ		ΔΙΑΤΡΗΣΗ ΣΕ ΣΚΥΡΟΔΕΜΑ																				ΚΕΦΑΛΗ ΔΙΑΤΡΗΣΗΣ					ΕΠΙΠΛΕΟΝ ΠΛΗΡΟΦΟΡΙΕΣ													
	ΔΙΑΜΕΤΡΟΣ		6	8	10	12	14	16	18	20	22	24	26	28	30	32	35	36	38	40	42	45	48	50	52	<65	65-80	80-90	90-100	100-125	125-150	ΙΣΧΥΣ	ΑΜΠΕΡ / ΩΡΑ	ΕΝΕΡΓΕΙΑ	ΚΡΟΥΣΕΙΣ	ΤΑΧΥΤΗΤΑ	ΒΑΡΟΣ	ΔΟΝΗΣΗ	ΛΕΙΤΟΥΡΓΙΕΣ	ΚΑΤΕΥΘΥΝΣΗ ΕΦΑΡΜΟΓΗΣ	ΧΑΡΑΚΤΗΡΙΣΤΙΚΑ
ΑΣΥΡΜΑΤΟ	SDS-Plus	DCH253	●	●	●	●	●	●	●	●	●																					18V	4	2,1J	4600 ipm	1100 rpm	2,5 kg	6,6 m/s <sup>2</sup>	3	↔↔↔	ΔΟΝΗΣΗ
		DCH273	●	●	●	●	●	●	●	●	●	●																				18V	5	2,1J	4600 ipm	1100 rpm	2,5 kg	6,6 m/s <sup>2</sup>	3	↔↔↔	ΔΟΝΗΣΗ
		DCH274	●	●	●	●	●	●	●	●	●	●																			18V	5	2,1J	4600 ipm	1100 rpm	2,5 kg	6,6 m/s <sup>2</sup>	3	↔↔↔	ΔΟΝΗΣΗ  15Ah	
		DCH133	●	●	●	●	●	●	●	●	●	●															●				18V	4	2,6J	5680 ipm	1550 rpm	2,3 kg	14,5 m/s <sup>2</sup>	3	↔↔↔		
		DCH323	●	●	●	●	●	●	●	●	●	●	●	●	●	●	●	●	●	●	●	●	●	●	●	●	●	●		●	●	54V	6	2,8J	4390 ipm	980 rpm	3,6 kg	7,5 m/s <sup>2</sup>	3	↔↔↔	ΔΟΝΗΣΗ  15Ah ΕΛΕΓΧΟΣ
	DCH333	●	●	●	●	●	●	●	●	●	●	●	●	●	●	●	●	●	●	●	●	●	●	●	●	●	●		●	●	54V	9	3,5J	4480 ipm	1000 rpm	3,7 kg	7,5 m/s <sup>2</sup>	3	↔↔↔	ΔΟΝΗΣΗ  15Ah ΕΛΕΓΧΟΣ	
	SDS-Max	DCH481				●	●	●	●	●	●	●	●	●	●	●	●	●	●	●	●	●	●	●	●	●	●	●	●	●	54V	9	6,1J	3150 ipm	540 rpm	5,4 kg	9,4 m/s <sup>2</sup>	3	↔↔	ΔΟΝΗΣΗ  15Ah ΕΛΕΓΧΟΣ	
		DCH614				●	●	●	●	●	●	●	●	●	●	●	●	●	●	●	●	●	●	●	●	●	●	●	●	●	54V	9	10,5J	2900 ipm	380 rpm	6,8 kg	8,8 m/s <sup>2</sup>	2	↔↔	ΔΟΝΗΣΗ  15Ah ΕΛΕΓΧΟΣ	
		DCH733				●	●	●	●	●	●	●	●	●	●	●	●	●	●	●	●	●	●	●	●	●	●	●	●	●	54V	9	13,3J	2705 ipm	355 rpm	9,8 kg	9,0 m/s <sup>2</sup>	2	↔↔	ΔΟΝΗΣΗ  15Ah ΕΛΕΓΧΟΣ	
		DCH773				●	●	●	●	●	●	●	●	●	●	●	●	●	●	●	●	●	●	●	●	●	●	●	●	●	54V	12	19,4J	2210 ipm	290 rpm	10,9 kg	10,1 m/s <sup>2</sup>	2	↔↔	ΔΟΝΗΣΗ  15Ah ΕΛΕΓΧΟΣ	
ΜΕ ΚΑΛΩΔΙΟ	SDS-Plus	D25033	●	●	●	●	●	●	●	●	●																				710W	-	2,0J	5680 ipm	1550 rpm	2,5 kg	13,6 m/s <sup>2</sup>	3	↔↔↔		
		D25133	●	●	●	●	●	●	●	●	●	●																				800W	-	2,6J	5500 ipm	1550 rpm	2,6 kg	15,4 m/s <sup>2</sup>	3	↔↔↔	
		D25144	●	●	●	●	●	●	●	●	●	●																				900W	-	3,0J	5350 ipm	1450 rpm	3,1 kg	14,9 m/s <sup>2</sup>	3	↔↔↔	15Ah
		D25333	●	●	●	●	●	●	●	●	●	●	●	●	●	●	●	●	●	●	●	●	●	●	●	●	●	●	●		950W	-	3,5J	5200 ipm	1150 rpm	3,7 kg	6,9 m/s <sup>2</sup>	3	↔↔↔	ΔΟΝΗΣΗ	
		D25334	●	●	●	●	●	●	●	●	●	●	●	●	●	●	●	●	●	●	●	●	●	●	●	●	●	●	●		950W	-	3,5J	5200 ipm	1150 rpm	3,7 kg	6,9 m/s <sup>2</sup>	3	↔↔↔	ΔΟΝΗΣΗ  15Ah	
	SDS-Max	D25413	●	●	●	●	●	●	●	●	●	●	●	●	●	●	●	●	●	●	●	●	●	●	●	●	●	●	●	●		1000W	-	4,2J	4700 ipm	820 rpm	4,2 kg	8,2 m/s <sup>2</sup>	3	↔↔↔	ΔΟΝΗΣΗ
		D25414	●	●	●	●	●	●	●	●	●	●	●	●	●	●	●	●	●	●	●	●	●	●	●	●	●	●	●	●		1000W	-	4,2J	4700 ipm	820 rpm	4,2 kg	8,2 m/s <sup>2</sup>	3	↔↔↔	ΔΟΝΗΣΗ  15Ah
		D25481				●	●	●	●	●	●	●	●	●	●	●	●	●	●	●	●	●	●	●	●	●	●	●	●	●		1050W	-	6,1J	3150 ipm	540 rpm	5,9 kg	9,4 m/s <sup>2</sup>	3	↔↔	ΔΟΝΗΣΗ
		D25614				●	●	●	●	●	●	●	●	●	●	●	●	●	●	●	●	●	●	●	●	●	●	●	●	●		1350W	-	10,5J	2900 ipm	380 rpm	7,8 kg	8,9 m/s <sup>2</sup>	2	↔↔	ΔΟΝΗΣΗ  15Ah ΕΛΕΓΧΟΣ
		D25733				●	●	●	●	●	●	●	●	●	●	●	●	●	●	●	●	●	●	●	●	●	●	●	●	●		1600W	-	13,3J	2705 ipm	355 rpm	9,3 kg	9,6 m/s <sup>2</sup>	2	↔↔	ΔΟΝΗΣΗ  15Ah ΕΛΕΓΧΟΣ
D25773				●	●	●	●	●	●	●	●	●	●	●	●	●	●	●	●	●	●	●	●	●	●	●	●	●		1700W	-	19,4J	2210 ipm	290 rpm	10,5 kg	9,6 m/s <sup>2</sup>	2	↔↔	ΔΟΝΗΣΗ  15Ah ΕΛΕΓΧΟΣ		







**PERFORM PROTECT** ΠΙΣΤΟΛΕΤΑ 2021

		● ΒΕΛΤΙΣΤΗ ΑΠΟΔΟΣΗ								ΕΠΙΠΛΕΟΝ ΠΛΗΡΟΦΟΡΙΕΣ							
		● ΔΙΑΣΤΑΣΕΙΣ	ΑΦΑΙΡΕΙ ΠΛΑΚΑΚΙΑ	ΑΦΑΙΡΕΙ ΥΠΟΛΕΙΜΜΑΤΑ ΑΠΟ ΜΥΣΤΡΙ	ΑΦΑΙΡΕΙ ΤΟΥΒΛΑ	ΤΕΛΙΚΕΣ ΕΡΓΑΣΙΕΣ	ΑΡΑΙΩΜΕΝΟ ΜΑΛΑΚΟ ΣΚΥΡΟΔΕΜΑ < 5 cm	ΑΡΑΙΩΜΕΝΟ ΜΕΣΑΙΟ ΣΚΥΡΟΔΕΜΑ < 10 cm	ΑΡΑΙΩΜΕΝΟ ΣΚΛΗΡΟ ΣΚΥΡΟΔΕΜΑ < 15 cm	ΑΡΑΙΩΜΕΝΟ ΠΟΛΥ ΣΚΛΗΡΟ ΣΚΥΡΟΔΕΜΑ < 20 cm	ΙΣΧΥΣ	ΕΝΕΡΓΕΙΑ	ΚΡΟΥΣΕΙΣ	ΒΑΡΟΣ	ΔΟΝΗΣΗ	ΚΑΤΕΥΘΥΝΣΗ ΕΦΑΡΜΟΓΗΣ	ΧΑΡΑΚΤΗΡΙΣΤΙΚΑ
ΣΦΥΡΙΑ ΚΑΤΕΔΑΦΙΣΗΣ	SDS-Max	D25810	●	●	●	●	●	●	●	●	1050W	7,1J	3150 ipm	5,6 kg	8,5 m/s <sup>2</sup>	↕↔↔	
		D25832	●	●	●	●	●	●	●	●	1350W	10,5J	1450 - 2900 ipm	7,4 kg	8,7 m/s <sup>2</sup>	↕↔↔	
		D25872	●	●	●	●	●	●	●	●	1600W	13,3J	1350 - 2705 ipm	8,8 kg	9,7 m/s <sup>2</sup>	↔↔↔	
		D25899	●	●	●	●	●	●	●	●	1500W	17,9J	2040 ipm	9,9 kg	12 m/s <sup>2</sup>	↔↔↔	
		D25902	●	●	●	●	●	●	●	●	1550W	19,0J	1050 - 2100 ipm	10,5 kg	7,5 m/s <sup>2</sup>	↔↔↔	
	D25951	●	●	●	●	●	●	●	●	1600W	22,5J	1620 ipm	13,8 kg	8,8 m/s <sup>2</sup>	↔↔↔		
	28mm HEX	D25960	●	●	●	●	●	●	●	●	1600W	35J	1450 ipm	18,4 kg	6,8 m/s <sup>2</sup>	↔↔↔	
	30mm Hex	D25961	●	●	●	●	●	●	●	●	1600W	35J	1450 ipm	16,9 kg	6,8 m/s <sup>2</sup>	↔↔↔	
	D25981	●	●	●	●	●	●	●	●	2100W	62J	960 ipm	31 kg	4,8 m/s <sup>2</sup>	↔↔↔		

	ΚΩΔΙΚΟΣ	BARCODE	ΙΣΧΥΣ	ΠΕΡΙΓΡΑΦΗ	MASTERPACK	ΤΙΜΗ ΜΕ ΦΠΑ
<b>ΠΙΣΤΟΛΕΤΑ ΡΕΥΜΑΤΟΣ</b>						
<b>ΠΙΣΤΟΛΕΤΑ</b>						
	D25033K-QS	5035048546888	710W	2.0KG 710W ΠΙΣΤΟΛΕΤΟ SDS-PLUS 22mm 3ΩΝ ΛΕΙΤΟΥΡΓΙΩΝ 2.0J Ισχύς εισόδου 710W, Αποδιδόμενη ισχύς 590W, Ταχύτητα χωρίς φορτίο 0-1550rpm, Κρούσεις ανά λεπτό 0-5680brpm, Κρουστική ενέργεια 2.0J, Μέγ. ικανότητα διάτρησης: [ Μπετόν ] 22mm, Μέγ. ικανότητα διάτρησης [ Τρυπάνι πυρήνα ] 50mm, [ Ξύλο ] 30mm, [ Μέταλλο ] 13mm, Βάρος 2.5kg, Περιλαμβάνει: Πλευρική λαβή πολλών θέσεων, Ρυθμιστή βάθους, Ανθεκτική θήκη μεταφοράς	2	212,00 €
	D25133K-QS	5035048546925	800W	2.0KG 800W ΠΙΣΤΟΛΕΤΟ SDS-PLUS 26mm 3ΩΝ ΛΕΙΤΟΥΡΓΙΩΝ 2.6J Ταχύτητα χωρίς φορτίο 0-1500rpm, Κρούσεις ανά λεπτό 0-5500brpm, Κρουστική ενέργεια 2.6J, Μέγ. ικανότητα διάτρησης [ Μπετόν ] 26mm, Μέγ. ικανότητα διάτρησης [ Τρυπάνι πυρήνα ] 50mm, Μέγ. ικανότητα διάτρησης [ Ξύλο ] 30mm, Μέγ. ικανότητα διάτρησης [ Μέταλλο ] 13mm, Ισχύς εισόδου 800W, Αποδιδόμενη ισχύς 640W, Βάρος 2.5kg, Περιλαμβάνει: Πλευρική λαβή πολλών θέσεων, Ρυθμιστή βάθους, Θήκη μεταφοράς βαρέως τύπου	4	242,00 €
	D25134K-QS	5035048546963	800W	3.0KG 800W ΠΙΣΤΟΛΕΤΟ SDS-PLUS 3 ΛΕΙΤΟΥΡΓΙΩΝ 26mm ΜΕ ΑΥΤΟΜΑΤΟ ΤΣΟΚ 2.8J Τύπος τσοκ SDS-Plus, Ισχύς εισόδου 800W, Αποδιδόμενη ισχύς 640W, Κρουστική Ενέργεια 2.8J, Ταχύτητα χωρίς φορτίο 0-1500 στρ./λεπτό, Κρούσεις ανά λεπτό 0-5540brpm, Μέγ. ικανότητα διάτρησης [ Μπετόν ] 26 χιλ., Μέγ. ικανότητα διάτρησης [ Τρυπάνι πυρήνα ] 65 χιλ., Μέγ. ικανότητα διάτρησης [ Ξύλο ] 30 χιλ., Μέγ. ικανότητα διάτρησης [ Μέταλλο ] 13 χιλ., Βάρος 3.0 κιλ. Περιλαμβάνει: Πλευρική λαβή πολλών θέσεων, Ρυθμιστή βάθους, Θήκη μεταφοράς βαρέως τύπου, "Quick Change" αυτόματο τσοκ 13mm, DT60330-QZ Σετ με 3 καλέμια και βελόνια SDS+, DT60302-QZ Σετ με τρυπάνια SDS+ 6TEM	1	271,00 €
	D25144K-QS	5035048547007	900W	3.0KG 900W ΠΙΣΤΟΛΕΤΟ SDS-PLUS 28mm 3ΩΝ ΛΕΙΤΟΥΡΓΙΩΝ ΜΕ ΑΥΤΟΜΑΤΟ ΤΣΟΚ 3.0J Ισχύς εισόδου 900W, Αποδιδόμενη ισχύς 700W, Ταχύτητα χωρίς φορτίο 0-1450rpm, Κρούσεις ανά λεπτό 0-5350brpm, Κρουστική ενέργεια 3.0J, Μέγ. ικανότητα διάτρησης: [ Μπετόν ] 28mm, [ Τρυπάνι πυρήνα ] 65mm, [ Ξύλο ] 30mm, [ Μέταλλο ] 13mm, Βάρος 3.1kg, Περιλαμβάνει: Πλευρική λαβή πολλών θέσεων, Ρυθμιστή βάθους, Ανθεκτική θήκη μεταφοράς, Αυτόματο τσοκ 13mm	2	319,00 €
	D25333K-QS	5035048648650	950W	3.0KG 950W ΠΙΣΤΟΛΕΤΟ SDS-PLUS 3.5J, Ισχύς εισόδου 950W Κρουστική ενέργεια 3.5J, Ταχύτητα χωρίς φορτίο 0-1150 στροφές/λεπτό, Κρούσεις ανά λεπτό 0-5200brpm, Μέγ. ικανότητα διάτρησης [ Μπετόν ] 30mm, Μέγ. ικανότητα διάτρησης [ Τρυπάνι πυρήνα ] 65mm, Μέγ. ικανότητα διάτρησης [ Ξύλο ] 30mm, Μέγ. ικανότητα διάτρησης [ Μέταλλο ] 13mm, Βάρος 3.7kg, Περιλαμβάνει: Πλευρική λαβή πολλών θέσεων, Ανθεκτική θήκη μεταφοράς, Γάντζο ζώνης	1	422,00 €
	D25334K-QS	5035048648698	950W	3.0KG 950W ΠΙΣΤΟΛΕΤΟ SDS-PLUS 3.5J ΜΕ ΑΥΤΟΜΑΤΟ ΤΣΟΚ Ισχύς εισόδου 950W, Κρουστική ενέργεια 3.5J, Ταχύτητα χωρίς φορτίο 0-1150 στροφές/λεπτό, Κρούσεις ανά λεπτό 0-5200brpm, Μέγ. ικανότητα διάτρησης [ Μπετόν ] 30mm, Μέγ. ικανότητα διάτρησης [ Τρυπάνι πυρήνα ] 65mm, [ Ξύλο ] 30mm, [ Μέταλλο ] 13mm, Βάρος 3.7kg, Περιλαμβάνει: Γάντζο ζώνης, Πλευρική λαβή πολλών θέσεων, Ταχεία αλλαγής 13mm αυτόματο τσοκ, Ανθεκτική θήκη μεταφοράς	1	481,00 €
	D25413K-QS	5035048441282	1000W	4.0KG 1000W ΠΙΣΤΟΛΕΤΟ SDS-PLUS 32mm 3ΩΝ ΛΕΙΤΟΥΡΓΙΩΝ 4.2J Ισχύς εισόδου 1000W, Αποδιδόμενη ισχύς 450W, Ταχύτητα χωρίς φορτίο 0-820 στροφές/λεπτό, Μέγ. ικανότητα διάτρησης: [Μπετόν] 32mm, [Τρυπάνι πυρήνα] 100mm, [Ξύλο] 32mm, [Μέταλλο] 13mm, Κρούσεις ανά λεπτό 0-4700, Κρουστική ενέργεια 4.2J, Βάρος 4.2kg, Περιλαμβάνει: Πλευρική λαβή πολλών θέσεων, Ανθεκτική θήκη μεταφοράς	1	679,00 €









	ΚΩΔΙΚΟΣ	BARCODE	ΙΣΧΥΣ	ΠΕΡΙΓΡΑΦΗ	MASTERPACK	ΤΙΜΗ ΜΕ ΦΠΑ
<b>ΠΙΣΤΟΛΕΤΑ SDS-PLUS</b>						
	D25430K-QS	5035048441725	1000W	4.0KG 1000W ΠΙΣΤΟΛΕΤΟ SDS-PLUS 4.2J ΜΕ ΑΝΤΙΚΡΑΔΑΣΜΙΚΗ ΛΑΒΗ AVC 2 ΤΑΧΥΤΗΤΩΝ, Ισχύς εισόδου 1000W, Αποδιδόμενη ισχύς 450W, Κρούσεις ανά λεπτό 0-4700brpm, Κρουστική ενέργεια 4.2J, Βάρος 4.0kg, Περιλαμβάνει: Πλευρική λαβή πολλών θέσεων, Ανθεκτική θήκη μεταφοράς	1	561,00 €
	D25134KP-QS	5035048640111	800W	3 KG 800W ΠΙΣΤΟΛΕΤΟ SDS-PLUS 3 ΛΕΙΤΟΥΡΓΙΩΝ 26 MM ΜΕ ΑΥΤΟΜΑΤΟ ΤΣΟΚ 2,8 J Τύπος τσοκ: SDS-Plus. Ισχύς εισόδου: 800W. Αποδιδόμενη ισχύς: 640W. Κρουστική Ενέργεια: 2,8J. Ταχύτητα χωρίς φορτίο: 0-1500 rpm. Κρούσεις ανά λεπτό: 0-5540 brpm. Μέγιστη ικανότητα διάτρησης: Δομικά υλικά - 26 mm, Τρυπάνι πυρήνα - 65 mm, Ξύλο - 30 mm, Μέταλλο - 13 mm. Βάρος: 3 kg. Περιλαμβάνει: Πλευρική λαβή πολλών θέσεων, Ρυθμιστή βάθους, "Quick Change" αυτόματο τσοκ 13 mm, Θήκη μεταφοράς TSTAK.	1	288,00 €
	D25417KT-QS	5035048700389	1000W	4 KG 1000W ΠΙΣΤΟΛΕΤΟ SDS-PLUS 32 MM 3 ΛΕΙΤΟΥΡΓΙΩΝ 4,2 J Ισχύς εισόδου: 1000W. Αποδιδόμενη ισχύς: 680W. Κρουστική ενέργεια: 4,2 J. Κρούσεις ανά λεπτό: 0-4700 brpm. Ταχύτητα χωρίς φορτίο: 0-820 rpm. Μέγιστη ικανότητα διάτρησης: Δομικά υλικά - 32 mm, Τρυπάνι πυρήνα - 100 mm, Ξύλο - 32 mm, Μέταλλο - 13mm. Βάρος 4,2 kg. Περιλαμβάνει: 2 τρυπάνια επίπεδης ξυλείας, 4 τρυπάνια ξύλου brad point, Πλευρική λαβή πολλών θέσεων, 2 τρυπάνια SDS+, Σμίλη, 4 τρυπάνια HSS, Γυαλιά ασφαλείας, Γάντια, Αφαιρούμενο τσοκ 3 σιαγόνων γρήγορης απελευθέρωσης, Αφαιρούμενη βάση εργαλείων SDS+ γρήγορης αποδέμευσης, Αφαιρούμενο τσοκ 3 σιαγόνων γρήγορης απελευθέρωσης, Θήκη μεταφοράς TSTAK.	1	712,00 €
	DCH283P2-QW	5035048648629	18V	ΠΙΣΤΟΛΕΤΟ BRUSHLESS XR 18V SDS-PLUS 2,8 J ΜΕ 2 ΜΠΑΤΑΡΙΕΣ ΙΟΝΤΩΝ ΛΙΘΙΟΥ 5,0Ah ΚΑΙ ΘΗΚΗ ΜΕΤΑΦΟΡΑΣ TSTAK VI Κινητήρας χωρίς ψήκτες και μπαταρία 18V XR ιόντων λιθίου 5,0Ah για μεγάλη διάρκεια ζωής και μέγιστη αυτονομία. Προσφέρει το χαμηλότερο επίπεδο κραδασμών στην κατηγορία του: 8,5 m/s <sup>2</sup> ελαχιστοποιώντας την καταπόνηση του χρήστη και αυξάνοντας τον χρόνο παραγωγικότητας. Έχει τις κορυφαίες επιδόσεις στην κατηγορία που εγγυώνται 74 σπές υψηλής ταχύτητας (Ø 10 mm x 80 mm) ανά φόρτιση. Διαθέτει σιπ περιστροφής για ελαφρές εφαρμογές σμίλευσης σε γύψο και πλακάκια και σιπ κρούσης για διάτρηση ξύλου, κεραμικών ή μετάλλων και Φωτεινό λευκό φως LED με δυνατότητα καθυστέρησης για βελτιωμένη ορατότητα και λειτουργικότητα.	1	824,00 €

## ΤΡΥΠΑΝΙΑ XLR® SDS-MAX









- Τα κομμάτια XLR® προσφέρουν ανώτερη και πιο αποτελεσματική διάτρηση, διατηρώντας τη βέλτιστη διάτρηση για όσο το δυνατόν περισσότερο.
- Το άκρο με τις 4 λεπίδες διευκολύνει την τέλεια διάτρηση και η σπείρα 4 αυλακώσεων μεγιστοποιεί την αφαίρεση των υπολειμμάτων για γρήγορη διάτρηση και καθαρές σπές, επεκτείνοντας την ενέργεια κρούσης και μειώνοντας τους κραδασμούς.
- Διατίθεται σε διαφορετικές διαμέτρους από 16mm έως 42mm και μήκη μεταξύ 340mm και 920mm.











Για την πλήρη γκάμα των Κεφαλών διάτρησης XLR® SDS-MAX, συμβουλευτείτε τη σελίδα 127

ΠΙΣΤΟΛΕΤΑ SDS-MAX						
	ΚΩΔΙΚΟΣ	BARCODE	ΙΣΧΥΣ	ΠΕΡΙΓΡΑΦΗ	MASTERPACK	ΤΙΜΗ ΜΕ ΦΠΑ
	D25481K-QS  PERFORM PROTECT	5035048648919	1050W	6.0KG 1050W ΠΙΣΤΟΛΕΤΟ SDS-MAX 40mm 3ΩΝ ΛΕΙΤΟΥΡΓΕΙΩΝ 6.1J Κρουστική ενέργεια 6.1J, Κρούσεις ανά λεπτό 3150brpm, Ισχύς εισόδου 1050W, Μέγ. ικανότητα διάτρησης [ Μπετόν ] 40mm, Μέγ. ικανότητα διάτρησης [ Διαρρηκτικό τρυπάνι ] 65mm, Μέγ. ικανότητα διάτρησης [ Τρυπάνι πυρήνα ] 100mm, Βάρος 5.9kg, Περιλαμβάνει: Πλευρική λαβή πολλών θέσεων, Ανθεκτική θήκη μεταφοράς	2	619,00 €
	D25614K-QS  PERFORM PROTECT	5035048722992	1350W	8.0KG 1350W ΠΙΣΤΟΛΕΤΟ SDS-MAX 45mm 3ΩΝ ΛΕΙΤΟΥΡΓΕΙΩΝ 10.5J, Κρουστική ενέργεια 10.5J, Κρούσεις ανά λεπτό 1450-2900brpm, Ισχύς εισόδου 1350W, Μέγ. ικανότητα διάτρησης [ Μπετόν ] 45mm, Μέγ. ικανότητα διάτρησης [ Τρυπάνι πυρήνα ] 125mm, Βάρος 7.8kg, Περιλαμβάνει: Ανθεκτική θήκη μεταφοράς	1	835,00 €
	D25733K-QS   PERFORM PROTECT	5035048667194	1600W	9.0KG 1600W ΠΙΣΤΟΛΕΤΟ SDS-MAX 3ΩΝ ΛΕΙΤΟΥΡΓΕΙΩΝ 48mm 13.3J Ενέργεια 13.3J, Ταχύτητα φόρτισης 177-355 στροφές/λεπτό, Κρούσεις ανά λεπτό 1350-2705brpm, Μέγ. ικανότητα διάτρησης [Σκυρόδεμα] 48mm, Μέγ. ικανότητα διάτρησης [Διαρρηκτικό τρυπάνι] 80mm, Μέγ. ικανότητα γεώτρησης [Τρυπάνι πυρήνα] 125mm, Βάρος 9.3kg, Δόνηση χεριών / βραχιόνων, Διάτρηση με σφύρες σε σκυρόδεμα 9,6 m / s <sup>2</sup> , Περιλαμβάνει: Πλευρική λαβή πολλών θέσεων, Ανθεκτική θήκη μεταφοράς	1	1.021,00 €

## ΣΚΑΠΤΙΚΑ ΠΙΣΤΟΛΕΤΑ 5 - 30 kg

	ΚΩΔΙΚΟΣ	BARCODE	ΙΣΧΥΣ	ΠΕΡΙΓΡΑΦΗ	MASTERPACK	ΤΙΜΗ ΜΕ ΦΠΑ
	D25773K-QS   PERFORM PROTECT	5035048667217	1700W	10.0KG 1700W ΣΚΑΠΤΙΚΟ ΠΙΣΤΟΛΕΤΟ SDS-MAX 52mm ΜΕ ΑΣΦΑΛΕΙΑ ΠΕΡΙΣΤΡΟΦΗΣ 19.4J Ισχύς εξόδου 1700W, Κρουστική ενέργεια 19.4J, Ταχύτητα φορτίου 145-290 στροφές/λεπτό, Κρούσεις ανά λεπτό 1105-2210brpm, Μέγ. ικανότητα διάτρησης [ Σκυρόδεμα ] 52mm, Μέγ. ικανότητα διάτρησης [ Διαρρηκτικό τρυπάνι ] 80mm, Μέγ. ικανότητα γεώτρησης [ Τρυπάνι πυρήνα ] 150mm, Βάρος 10.5kg, Περιλαμβάνει: Πλευρική λαβή πολλών θέσεων, Ανθεκτική θήκη μεταφοράς	1	1.166,00 €
	D25810K-QS  PERFORM PROTECT	5035048648957	1050W	6.0KG 1050W ΣΚΑΠΤΙΚΟ ΠΙΣΤΟΛΕΤΟ SDS-MAX 40mm 7.1J Τύπος τσοκ SDS-MAX, Ισχύς εισόδου 1050W, Κρουστική ενέργεια 7.1J, Κρούσεις ανά λεπτό 3150brpm, Βάρος 5.6kg, Περιλαμβάνει: Πλευρική λαβή πολλών θέσεων, Ανθεκτική θήκη μεταφοράς	2	543,00 €
	D25832K-QS  PERFORM PROTECT	5035048723074	1350W	8.0KG 1350W ΣΚΑΠΤΙΚΟ ΠΙΣΤΟΛΕΤΟ SDS-MAX 10.5J Κρουστική ενέργεια 10.5J, Κρούσεις ανά λεπτό 1450-2900brpm, Ισχύς εισόδου 1350W, Βάρος 7.4kg, Περιλαμβάνει: Πλευρική λαβή πολλών θέσεων, Ανθεκτική θήκη μεταφοράς	1	801,00 €
	D25872K-QS  PERFORM PROTECT	5035048667224	1600W	9.0KG 1600W ΣΚΑΠΤΙΚΟ ΠΙΣΤΟΛΕΤΟ SDS-MAX 48mm 13.3J Ισχύς εισόδου 1600W, Ενέργεια 13.3J, Κρούσεις ανά λεπτό 1350-2705brpm, Βάρος 8.8kg, Περιλαμβάνει: Πλευρική λαβή πολλών θέσεων, Ανθεκτική θήκη μεταφοράς	1	923,00 €
	D25899K-QS	5035048182932	1500W	10.0KG 1500W ΣΚΑΠΤΙΚΟ ΠΙΣΤΟΛΕΤΟ SDS-MAX 18J Τύπος τσοκ SDS-MAX, Ισχύς εισόδου 1500W, Αποδιδόμενη ισχύς 750W, Κρούσεις ανά λεπτό 204 brpm, Κρουστική Ενέργεια 18J, Βάρος 9.9kg, Περιλαμβάνει: Πλευρική λαβή πολλών θέσεων, Ανθεκτική θήκη μεταφοράς	1	840,00 €
	D25902K-QS  PERFORM PROTECT	5035048460788	1550W	10.0KG 1550W ΣΚΑΠΤΙΚΟ ΠΙΣΤΟΛΕΤΟ SDS-MAX 19 Τύπος τσοκ SDS-MAX, Ισχύς εισόδου 1550W, Αποδιδόμενη ισχύς 750W, Κρούσεις ανά λεπτό 1050-2100brpm, Κρουστική ενέργεια 19J, Βάρος 10.5kg, Περιλαμβάνει: Πλευρική λαβή πολλών θέσεων, Καλέμι, Ανθεκτική θήκη μεταφοράς	1	1.031,00 €

	ΚΩΔΙΚΟΣ	BARCODE	ΙΣΧΥΣ	ΠΕΡΙΓΡΑΦΗ	MASTERPACK	ΤΙΜΗ ΜΕ ΦΠΑ
	D25951K-QS  PERFORM PROTECT	5035048692783	1600W	12.0KG 1600W ΣΚΑΠΤΙΚΟ ΠΙΣΤΟΛΕΤΟ SDS-MAX 24J Ισχύς εισόδου 1600W, Κρούσεις ανά λεπτό 1620brpm, Κρουστική ενέργεια 24J, Βάρος 13.3kg, Περιλαμβάνει: Καλέμι, Λαβή πολλαπλών θέσεων, Ανθεκτική θήκη μεταφοράς	1	1.239,00 €
	D25960K-QS  PERFORM PROTECT	5035048297162	1600W	18.0KG 1600W ΠΙΣΤΟΛΕΤΟ ΚΑΤΕΔΑΦΙΣΗΣ HEX 28mm 35J Κρουστική ενέργεια 35J, Ισχύς εισόδου 1600W, Κρούσεις ανά λεπτό 1450brpm, Αποδιδόμενη ισχύς 1000W, Βάρος 18.4kg, Περιλαμβάνει: 28mm Hex, Καλέμι, Λαβή πολλαπλών θέσεων, Ανθεκτική θήκη μεταφοράς	1	1.414,00 €
	D25961K-QS  PERFORM PROTECT	5035048297193	1600W	16.9KG 1600W HEX ΠΙΣΤΟΛΕΤΟ ΚΑΤΕΔΑΦΙΣΗΣ 30mm Ομαλή εκκίνηση για καθαρό σπάσιμο χωρίς "περπάτημα" του καλεμίου, Υψηλή αποδοτικότητα χάρη στη βέλτιστη σχέση μεταξύ ισχύος, κρουστικής ενέργειας και κραδασμών, Κρουστική Ενέργεια 35J, Κρούσεις ανά λεπτό 1450brpm, Ισχύς εισόδου 1600W, Βάρος 16.9kg. Περιλαμβάνει: Βελόνι, Πλευρική λαβή πολλαπλών θέσεων, Ανθεκτική θήκη μεταφοράς	1	1.444,00 €
	D25981K-QS  PERFORM PROTECT	5035048657034	2100W	30.0KG 2100W ΚΑΤΕΔΑΦΙΣΤΙΚΟ ΣΚΑΠΤΙΚΟ HEX 62J & ΚΑΡΟΤΣΙ ΜΕΤΑΦΟΡΑΣ Τύπος τσοκ 28mm Hex, Ισχύς εισόδου 2100W, Αποδιδόμενη ισχύς 1200W, Κρούσεις ανά λεπτό 960brpm, Κρουστική ενέργεια 62J, Βάρος 31kg, Περιλαμβάνει: Βελόνι, Καρότσι μεταφοράς	1	2.187,00 €
	D25981-QS	5035048656990	2100W	30 KG 2100W ΚΑΤΕΔΑΦΙΣΤΙΚΟ ΣΚΑΠΤΙΚΟ HEX 62 J Τύπος τσοκ: 28 mm Hex. Ισχύς εισόδου: 2100W. Αποδιδόμενη ισχύς: 1200W. Κρουστική ενέργεια: 62 J. Κρούσεις ανά λεπτό: 960 brpm. Βάρος 31 kg	1	1.872,00 €

ΑΞΕΣΟΥΑΡ ΓΙΑ ΠΙΣΤΟΛΕΤΑ						
	ΚΩΔΙΚΟΣ	BARCODE	ΙΣΧΥΣ	ΠΕΡΙΓΡΑΦΗ	MASTERPACK	ΤΙΜΗ ΜΕ ΦΠΑ
	DWH201D-XJ <b>PERFORM PROTECT</b>	5035048705407		ΓΕΝΙΚΟΣ ΑΠΟΡΡΟΦΗΤΗΡΑΣ ΣΚΟΝΗΣ Σύστημα ταχείας τοποθέτησης για εύκολη συναρμολόγηση και απελευθέρωση εργαλείων, Για χρήση με πιστολέτα SDS-PLUS, δρόπανα ρεύματος DEWALT και με επαναφορτιζόμενα, Ιδανικό για τη διάνοιξη σκόνης σε οποιαδήποτε διάμετρο, Εξαιρετικά μικρό βάρος για να ελαχιστοποιεί την καταπόνηση των χρηστών με 100cm βαρέως τύπου λάστιχο από καουτσούκ για μέγιστη ακρίβεια. Περιλαμβάνει: Πλευρική λαβή με προσαρμογή εξαγωγής σκόνης, λαβή καουτσούκ, 1x μεγάλο συλλέκτη ακορντεόν, 1x μικρό συλλέκτη ακορντεόν	3	78,00 €
	D25304DH-XJ <b>PERFORM PROTECT</b>	5035048648773		ΣΥΣΤΗΜΑ ΑΠΟΡΡΟΦΗΣΗΣ ΣΚΟΝΗΣ ΕΡΓΑΛΕΙΩΝ ΡΕΥΜΑΤΟΣ & ΕΠΑΝΑΦΟΡΤΙΖΟΜΕΝΩΝ Μέγ. διάμετρος τρυπανιού 26mm, Μέγ. μήκος τρυπανιού 250mm, Μέγ. βάθος διάτρησης 180mm, Βάρος 1.4kg, Ταιριάζει με: 18V πιστολέτο SDS-PLUS DCH283, DCH323, DCH333 και DCH334, 54V πιστολέτο SDS-PLUS D25333 και D25334	3	219,00 €
	DWH050-XJ <b>PERFORM PROTECT</b>	5035048696750		18V ΣΥΣΤΗΜΑ ΕΞΑΓΩΓΗΣ ΣΚΟΝΗΣ & ΚΑΘΑΡΙΣΜΟΥ ΟΠΩΝ Συμπεριλαμβάνονται ακροφύσια καθαρισμού οπών, Εύκαμπτη σωλήνα με 360 μοίρες δυνατότητα περιστροφής επιτρέπει τη χρήση τόσο κάθετα όσο και οριζόντια, Συμβατό με όλες τις επαγγελματικές σκούπες, Ανθεκτική ελαστική φλάντζα επιτρέπει τη στερέωση του εξαγωγέα στις πιο συνηθισμένες επιφάνειες δομικών υλικών. Περιλαμβάνει: 2x ακροφύσια καθαρισμού οπών, 2x εναλλακτικές κεφαλές, Υφασμάτινη θήκη	1	180,00 €
	DWH051-XJ <b>PERFORM PROTECT</b>	5035048696767		18V/54V ΣΥΣΤΗΜΑ ΑΝΑΡΡΟΦΗΣΗΣ ΣΚΟΝΗΣ 3 διαφορετικά μήκη εύκαμπτων ελαστικών ακρών για μέγιστη αποτελεσματικότητα, Δέχεται όλα τα βελόνια / καλέμια DEWALT και μπορεί να συνδεθεί σε οποιαδήποτε επαγγελματική σκούπα, Συμβατό με όλα τα περιστροφικά & πιστολέτα λάξευσης SDS-Max / 19χιλ. DEWALT. Βάρος 0.8kg. Περιλαμβάνει: 2x αντάπτορες τοποθέτησης, 3x εναλλακτικές άκρες, Υφασμάτινη θήκη	1	155,00 €
	D25301D-XJ	5035048238462		ΓΕΝΙΚΟΣ ΑΠΟΡΡΟΦΗΤΗΡΑΣ ΣΚΟΝΗΣ Σύστημα ταχείας τοποθέτησης για εύκολη συναρμολόγηση και απελευθέρωση εργαλείων. Χρήση με πιστολέτα SDS-PLUS, δρόπανα ρεύματος DEWALT και επαναφορτιζόμενα. Ιδανικό για τη διάνοιξη σκόνης σε οποιαδήποτε διάμετρο. Εξαιρετικά μικρό βάρος για να ελαχιστοποιεί την καταπόνηση των χρηστών με 100cm βαρέως τύπου λάστιχο από καουτσούκ για μέγιστη ακρίβεια. Διαθέτει αντάπτορα πλευρικής λαβής.	1	87,00 €

ΑΠΟΛΥΤΗ ΑΣΦΑΛΕΙΑ.  
**ΜΕΓΙΣΤΗ**  
ΠΑΡΑΓΩΓΙΚΟΤΗΤΑ.



Τα εργαλεία Perform & Protect της DEWALT έχουν σχεδιαστεί για να προστατεύουν από την εισπνοή σκόνης, την απώλεια ελέγχου ροπής και τη μείωση των κραδασμών του εργαλείου χωρίς να θυσιάζουν την απόδοση που χρειάζεστε.



### ΣΚΟΝΗ

#### ΑΠΟΦΥΓΗ ΣΚΟΝΗΣ

Όταν το λογότυπο "Perform & Protect" αναφέρεται στη ΣΚΟΝΗ, είναι εγγυημένο ότι η πιθανότητα εισπνοής σκόνης μειώνεται δραστικά για να προσφέρει ένα καθαρότερο και ασφαλέστερο περιβάλλον εργασίας.



### ΔΟΝΗΣΗ

#### ΤΟΥΛΑΧΙΣΤΟΝ 20% ΜΕΙΩΣΗ ΣΤΗ ΔΟΝΗΣΗ

Όταν το λογότυπο "Perform & Protect" αναφέρεται στη ΔΟΝΗΣΗ, είναι εγγυημένο ότι τα επίπεδα Tri-Axial Vibration έχουν μειωθεί, αυξάνοντας το χρόνο χρήσης χωρίς μείωση της απόδοσης.









### ΕΛΕΓΧΟΣ

#### ΜΟΝΑΔΙΚΑ ΚΑΙ ΚΑΙΝΟΤΟΜΑ ΧΑΡΑΚΤΗΡΙΣΤΙΚΑ ΕΛΕΓΧΟΥ ΡΟΠΗΣ







Όταν το λογότυπο "Perform & Protect" αναφέρεται στον ΕΛΕΓΧΟ, είναι εγγυημένο πως πρόσθετα και καινοτόμα χαρακτηριστικά ασφάλειας και ροπής ελέγχου έχουν ενσωματωθεί στη σχεδίαση του εργαλείου.

	ΚΩΔΙΚΟΣ	BARCODE	ΙΣΧΥΣ	ΠΕΡΙΓΡΑΦΗ	MASTERPACK	ΤΙΜΗ ΜΕ ΦΠΑ
<b>ΓΩΝΙΑΚΟΙ ΤΡΟΧΟΙ</b>						
<b>ΓΩΝΙΑΚΟΙ ΤΡΟΧΟΙ - 115mm</b>						
	DWE4016-QS	5035048642870	730W	730W ΜΙΚΡΟΣ ΓΩΝΙΑΚΟΣ ΤΡΟΧΟΣ 115mm ΔΙΑΚΟΠΤΗΣ NO-VOLT ΛΕΙΤΟΥΡΓΙΑΣ Αποδιδόμενη ισχύς 730W, Ισχύς εισόδου 730W, Μέγ. διάμετρος δίσκου 115mm, Ταχύτητα 11000 στροφές/λεπτό, Βάρος 1.8kg, Περιλαμβάνει: Προφυλακτήρα, Πλευρική λαβή πολλαπλών θέσεων, Εσωτερική και εξωτερική φλάντζα δίσκου, Κλειδί	6	86,00 €
	DWE4056-QS	5035048634448	800W	800W ΜΙΚΡΟΣ ΓΩΝΙΑΚΟΣ ΤΡΟΧΟΣ 115mm ΔΙΑΚΟΠΤΗΣ NO-VOLT ΛΕΙΤΟΥΡΓΙΑΣ, ποδιδόμενη ισχύς 800W, Ταχύτητα 11800 στροφές/λεπτό, Μέγ. διάμετρος δίσκου 115mm, Κραδασμοί - Λείανση 9.4 m/s <sup>2</sup> , Βάρος 1.8kg, Περιλαμβάνει: Προφυλακτήρα, Πλευρική λαβή πολλαπλών θέσεων, Εσωτερική και εξωτερική φλάντζα δίσκου, Κλειδί	4	102,00 €
	DWE4156-QS	5035048634479	900W	900W ΜΙΚΡΟΣ ΓΩΝΙΑΚΟΣ ΤΡΟΧΟΣ 115mm ΔΙΑΚΟΠΤΗΣ NO-VOLT ΛΕΙΤΟΥΡΓΙΑΣ, Ισχύς εισόδου 900W, Ταχύτητα χωρίς φορτίο 11800 στροφές/λεπτό, Μέγ. διάμετρος δίσκου 115mm, Βάρος 2.0kg, Περιλαμβάνει: Προφυλακτήρα, Πλευρική λαβή πολλαπλών θέσεων, Εσωτερική και εξωτερική φλάντζα δίσκου, Κλειδί	4	109,00 €
	DWE4156KD-QS	5035048634523	900W	900W 115mm ΓΩΝΙΑΚΟΣ ΤΡΟΧΟΣ No-Volt Kit Κινητήρας, Μπουτόν κλειδώματος άξονα, Soft start λειτουργία, No-volt λειτουργία, Μέγ. διάμετρος δίσκου 115.0 χιλ., Ταχύτητα χωρίς φορτίο 11800.0 rpm, Σπείρωμα Άξονα M14, Ισχύς εισόδου 900W, Βάρος 2.0kg. Περιλαμβάνει: Κασέτινα, Κλειδί, Προφυλακτήρα, Πλευρική λαβή πολλαπλών θέσεων Διαμαντόδισκος, Εσωτερική και εξωτερική φλάντζα δίσκου	4	140,00 €
	DWE4206-QS	5035048646304	1010W	ΓΩΝΙΑΚΟΣ ΤΡΟΧΟΣ SAG 1010W 115mm No-Volt Αντικραδασμική πλευρική λαβή, Μπουτόν κλειδώματος άξονα, No-volt λειτουργία, Μέγ. διάμετρος δίσκου 115.0 χιλ., Ταχύτητα χωρίς φορτίο 11000 rpm, Σπείρωμα Άξονα M14, Ισχύς εισόδου 1010W, Βάρος 1.85kg. Περιλαμβάνει: Αντι-κραδασμική πλευρική λαβή πολλαπλών θέσεων, Προφυλακτήρας χωρίς κλειδί, Κλειδί, Εσωτερική και εξωτερική φλάντζα δίσκου	4	146,00 €
<b>ΓΩΝΙΑΚΟΙ ΤΡΟΧΟΙ - 125mm</b>						
	DWE4057-QS	5035048633847	800W	800W ΜΙΚΡΟΣ ΓΩΝΙΑΚΟΣ ΤΡΟΧΟΣ 125mm ΔΙΑΚΟΠΤΗΣ NO-VOLT ΛΕΙΤΟΥΡΓΙΑΣ Ισχύς εισόδου 800W, Ταχύτητα χωρίς φορτίο 11800 στροφές/λεπτό, Μέγ. διάμετρος δίσκου 125mm, Βάρος 1.8kg, Περιλαμβάνει: Προφυλακτήρα, Πλευρική λαβή πολλαπλών θέσεων, Εσωτερική και εξωτερική φλάντζα δίσκου, Κλειδί	4	109,00 €
	DWE4157-QS	5035048634509	900W	900W ΜΙΚΡΟΣ ΓΩΝΙΑΚΟΣ ΤΡΟΧΟΣ 125mm ΔΙΑΚΟΠΤΗΣ NO-VOLT ΛΕΙΤΟΥΡΓΙΑΣ Αποδιδόμενη ισχύς 900W, Ταχύτητα χωρίς φορτίο 11800 στροφές/λεπτό, Μέγ. διάμετρος δίσκου 125mm, Βάρος 2.05kg, Περιλαμβάνει: Προφυλακτήρα, Πλευρική λαβή πολλαπλών θέσεων, Εσωτερική και εξωτερική φλάντζα δίσκου, Κλειδί	4	109,00 €
	DWE4207-QS	5035048646359	1010W	125mm ΜΙΚΡΟΣ ΓΩΝΙΑΚΟΣ ΤΡΟΧΟΣ 115mm 1010W ΜΕ ΔΙΑΚΟΠΤΗ No-Volt Σύστημα εξαγωγής σκόνης, Μαλακή εκκίνηση, Αντικραδασμική πλευρική λαβή, Anti lock φλάντζα, Μέγ. διάμετρος δίσκου 125.0 χιλ., Ταχύτητα χωρίς φορτίο 11000 rpm, Σπείρωμα Άξονα M14, Ισχύς εισόδου 1010W, Βάρος 1.85. Περιλαμβάνει: Προφυλακτήρα, Κλειδί, Αντικραδασμική πλευρική λαβή πολλαπλών θέσεων, Εσωτερική και εξωτερική φλάντζα δίσκου	4	154,00 €
	DWE4217-QS	5035048646557	1200W	1200W ΜΙΚΡΟΣ ΓΩΝΙΑΚΟΣ ΤΡΟΧΟΣ 125mm ΔΙΑΚΟΠΤΗΣ NO-VOLT ΛΕΙΤΟΥΡΓΙΑΣ Ισχύς εισόδου 1200W, Ταχύτητα χωρίς φορτίο 11000 στροφές/λεπτό, Μέγ. διάμετρος δίσκου 125mm, Βάρος 2.2kg, Περιλαμβάνει: Προφυλακτήρα χωρίς κλειδί, Πλευρική λαβή πολλαπλών θέσεων, Εσωτερική και εξωτερική φλάντζα δίσκου, Κλειδί	4	184,00 €
	DWE4227-QS <b>PERFORM PROTECT</b>	5035048548882	1200W	ΜΙΚΡΟΣ ΓΩΝΙΑΚΟΣ ΤΡΟΧΟΣ 125mm 1200W Ηλεκτρομηχανικός συμπλέκτης, Διακόπτης απελευθέρωσης no-volt, αποτρέπει το ακούσιο ξεκίνημα του εργαλείου, ακόμα κι αν ο διακόπτης είναι σε θέση λειτουργίας. Μέγ. διάμετρος δίσκου 125.0 χιλ., Ταχύτητα χωρίς φορτίο 11000 rpm, Σπείρωμα Άξονα M14, Ισχύς εισόδου 1200W, Βάρος 1.85. Περιλαμβάνει: Προφυλακτήρας χωρίς κλειδί, Εσωτερική και εξωτερική φλάντζα δίσκου, Κλειδί, Πλευρική λαβή πολλαπλών θέσεων	4	204,00 €
	DWE4233-QS	5035048614020	1400W	1400W 125mm ΓΩΝΙΑΚΟΣ ΤΡΟΧΟΣ Σύστημα εξαγωγής σκόνης, Φλάντζες στερέωσης εξαρτημάτων Anti lock Μέγ. διάμετρος δίσκου 125.0 χιλ., Ταχύτητα χωρίς φορτίο 11500.0 rpm, Σπείρωμα Άξονα M14, Ισχύς εισόδου 1400W, Βάρος 2.2kg. Περιλαμβάνει: Εσωτερική και εξωτερική φλάντζα δίσκου, Κλειδί, Προφυλακτήρας 125χιλ., Αντικραδασμική λαβή	4	189,00 €



	ΚΩΔΙΚΟΣ	BARCODE	ΙΣΧΥΣ	ΠΕΡΙΓΡΑΦΗ	MASTERPACK	ΤΙΜΗ ΜΕ ΦΠΑ
	DWE4237-QS	5035048562840	1400W	1400W ΜΙΚΡΟΣ ΓΩΝΙΑΚΟΣ ΤΡΟΧΟΣ 125mm ΜΕ ΣΥΡΩΜΕΝΟ ΔΙΑΚΟΠΤΗ NO-VOLT ΛΕΙΤΟΥΡΓΙΑΣ Ισχύς εισόδου 1400W, Ταχύτητα χωρίς φορτίο 11500 στροφές/λεπτό, Μέγ. διάμετρος δίσκου 125mm, Βάρος 2.2kg, Περιλαμβάνει: Προφυλακτήρα προστασίας, Πλευρική λαβή, Εσωτερικές και εξωτερικές φλάντζες, Κλειδί	4	197,00 €
	DWE4277-QS	5035048645406	1500W	1500W 125mm ΓΩΝΙΑΚΟΣ ΤΡΟΧΟΣ No volt διακόπτης, Αντικραδασμική πλευρική λαβή για μεγαλύτερη άνεση, Μέγ. διάμετρος δίσκου 125.0 χιλ., Ταχύτητα χωρίς φορτίο 10500.0 rpm, Σπείρωμα Άξονα M14, Ισχύς εισόδου 1500W, Βάρος 2.6kg. Περιλαμβάνει: Προφυλακτήρας χωρίς κλειδί, Αντικραδασμική πλευρική λαβή πολλών θέσεων, Εσωτερική και εξωτερική φλάντζα δίσκου, Κλειδί	4	247,00 €
	DWE4257-QS	5035048645390	1500W	1500W ΜΙΚΡΟΣ ΓΩΝΙΑΚΟΣ ΤΡΟΧΟΣ 125mm ΜΕΤΑΒΛΗΤΗΣ ΤΑΧΥΤΗΤΑΣ Ισχύς εισόδου 1500W, Ταχύτητα χωρίς φορτίο 2800 - 10000 στροφές/λεπτό, Μέγ. διάμετρος δίσκου 125mm, Βάρος 2.6kg, Περιλαμβάνει: Ρυθμιζόμενο προφυλακτήρα χωρίς κλειδί, Πλευρική λαβή πολλών θέσεων, Εσωτερικές και εξωτερικές φλάντζες δίσκου, Κλειδί	4	225,00 €
	DWE4357-QS	5035048656662	1700W	1700W BRUSHLESS ΓΩΝΙΑΚΟΣ ΤΡΟΧΟΣ ΜΕΤΑΒΛΗΤΗΣ ΤΑΧΥΤΗΤΑΣ 125mm Ισχύς εισόδου 1700W, Ταχύτητα χωρίς φορτίο 2200-10500 στροφές/λεπτό, Μέγ. διάμετρος δίσκου 125mm, Βάρος 2.3kg, Περιλαμβάνει: Προφυλακτήρα χωρίς τη χρήση εργαλείων, Περιτροφική λαβή πολλών θέσεων, Εσωτερικές και εξωτερικές φλάντζες δίσκου, Αγγλικό κλειδί	4	291,00 €
	DWE4369-QS	5035048656730	1700W	1700W BRUSHLESS ΓΩΝΙΑΚΟΣ ΤΡΟΧΟΣ ΜΕΤΑΒΛΗΤΗΣ ΤΑΧΥΤΗΤΑΣ 125mm INOX Ισχύς εισόδου 1700 W, Ταχύτητα χωρίς φορτίο 1800-8000 στροφές/λεπτό, Μέγ. διάμετρος δίσκου 125mm, Βάρος 2.3kg, Περιλαμβάνει: Προφυλακτήρα χωρίς τη χρήση εργαλείων, Περιτροφική λαβή πολλών θέσεων, Εσωτερικές και εξωτερικές φλάντζες δίσκου, Αγγλικό κλειδί	4	315,00 €
<b>ΓΩΝΙΑΚΟΙ ΤΡΟΧΟΙ- 150mm και 180mm</b>						
	DWE4238-QS	5035048645352	1400W	ΜΙΚΡΟΣ ΓΩΝΙΑΚΟΣ ΤΡΟΧΟΣ 150mm 1400W ΜΕ ΛΕΙΤΟΥΡΓΙΑ No-Volt Αντικραδασμική πλευρική λαβή, Πλευρικό κλειδί άξονα, Anti lock φλάντζα, Μέγ. διάμετρος δίσκου 150.0 χιλ., Ταχύτητα χωρίς φορτίο 9300 rpm, Σπείρωμα Άξονα M14, Ισχύς εισόδου 1400W, Βάρος 2.5kg. Περιλαμβάνει: Προφυλακτήρας χωρίς κλειδί, Αντικραδασμική πλευρική λαβή πολλών θέσεων, Εσωτερική και εξωτερική φλάντζα δίσκου, Κλειδί	4	204,00 €
	DWE4557-QS	5035048394823	2400W	180mm ΜΕΓΑΛΟΣ ΓΩΝΙΑΚΟΣ ΤΡΟΧΟΣ Μέγ. διάμετρος δίσκου 180.0 χιλ., Ταχύτητα χωρίς φορτίο 8500.0 rpm, Σπείρωμα Άξονα M14, Ισχύς εισόδου 2400W, Βάρος 5.5kg. Περιλαμβάνει: Προφυλακτήρας που δεν χρειάζεται εργαλείο, Σετ εσωτερικής και εξωτερικής φλάντζας, Κλειδί φλάντζας, Αντικραδασμική πλευρική λαβή	4	256,00 €



	ΚΩΔΙΚΟΣ	BARCODE	ΙΣΧΥΣ	ΠΕΡΙΓΡΑΦΗ	MASTERPACK	ΤΙΜΗ ΜΕ ΦΠΑ
<b>ΓΩΝΙΑΚΟΙ ΤΡΟΧΟΙ - 230mm</b>						
	DWE490-QS	5035048617144	2000W	ΜΕΓΑΛΟΣ ΓΩΝΙΑΚΟΣ ΤΡΟΧΟΣ 230mm 2000W Κινητήρας με προστασία από την τριβή για αυξημένη αντοχή, Κλειδί άξονα για εύκολη αλλαγή των δίσκων, Μέγ. διάμετρος δίσκου 230.0 χιλ., Ταχύτητα χωρίς φορτίο 6600.0 rpm, Σπείρωμα Άξονα M14, Ισχύς εισόδου 2000W, Βάρος 5.2kg. Περιλαμβάνει: Κλειδί, Προφυλακτήρας, Πλευρική λαβή, Εσωτερικές και εξωτερικές φλάντζες δίσκου	4	154,00 €
	DWE492-QS	5035048617151	2200W	ΓΩΝΙΑΚΟΣ ΤΡΟΧΟΣ 230mm 2200W Αποδιδόμενη ισχύς 2200W, Ταχύτητα χωρίς φορτίο 6600 στροφές/λεπτό, Βάρος 5.2kg	4	175,00 €
	DWE4925-QS	5035048617205	2200W	ΜΕΓΑΛΟΣ ΓΩΝΙΑΚΟΣ ΤΡΟΧΟΣ 230mm 2200W Κλειδί άξονα, πλευρική λαβή δύο θέσεων, Μαλακή εκκίνηση για μείωση του ρεύματος εκκίνησης και του "κλωσήματος", Μέγ. διάμετρος δίσκου 230.0 χιλ., Ταχύτητα χωρίς φορτίο 6600.0 rpm, Σπείρωμα Άξονα M14, Ισχύς εισόδου 2200W, Βάρος 5.2kg. Περιλαμβάνει: Κλειδί, Προφυλακτήρας, Πλευρική λαβή, Εσωτερικές και εξωτερικές φλάντζες δίσκου	4	203,00 €
	DWE494-QS	5035048617229	2200W	2200W ΓΩΝΙΑΚΟΣ ΤΡΟΧΟΣ 230mm ΜΕ ΠΡΟΕΚΚΙΝΗΣΗ & NO-VOLT ΛΕΙΤΟΥΡΓΙΑ Αποδιδόμενη ισχύς 2200W, Διάμετρος δίσκου 230mm, Ταχύτητα χωρίς φορτίο 6600 στροφές/λεπτό, Σπείρωμα άξονα M14, Βάρος 5.2kg, Περιλαμβάνει: Προφυλακτήρα προστασίας, Πλευρική λαβή, Εσωτερικές και εξωτερικές φλάντζες, Κλειδί	4	223,00 €
	DWE496-QS	5054905247652	2600W	2600W ΓΩΝΙΑΚΟΣ ΤΡΟΧΟΣ 230mm Ισχύς εισόδου 2600W, Ταχύτητα χωρίς φορτίο 6500 στροφές/λεπτό, Μέγ. διάμετρος δίσκου 230mm, Σπείρωμα άξονα M14, Βάρος 5.4kg	4	247,00 €
	DWE4579-QS	5035048394977	2600W	ΜΕΓΑΛΟΣ ΓΩΝΙΑΚΟΣ ΤΡΟΧΟΣ 230mm 2600W Μέγ. διάμετρος δίσκου 230.0 χιλ., Ταχύτητα χωρίς φορτίο 6500.0 rpm, Σπείρωμα Άξονα M14, Ισχύς εισόδου 2600W, Βάρος 5.9kg. Περιλαμβάνει: Προφυλακτήρας προστασίας χωρίς κλειδί, Αντικραδασμική πλευρική λαβή, Εσωτερικές και εξωτερικές φλάντζες δίσκου, Κλειδί	4	300,00 €

### ΕΞΑΡΤΗΜΑΤΑ ΓΙΑ ΓΩΝΙΑΚΟ ΤΡΟΧΟ







	ΚΩΔΙΚΟΣ	BARCODE	115 mm	125 mm	230 mm	ΠΕΡΙΓΡΑΦΗ	MASTERPACK	ΤΙΜΗ ΜΕ ΦΠΑ
	DWE46150-XJ	5035048352953	•	•		ΑΞΕΣΟΥΑΡ ΕΞΑΓΩΓΗΣ ΣΚΟΝΗΣ ΛΕΙΑΝΣΗΣ ΕΠΙΦΑΝΕΙΑΣ ΓΩΝΙΑΚΩΝ ΤΡΟΧΩΝ Ø115 Ø125mm Μπρίνι απευθείας σε 115, 125mm, DEWALT γωνιακούς τροχούς με σφικτήρα χωρίς κλειδί, Αεροφράκτης για γρήγορο, κλειδί άξονα στην σύνδεση με σκούπα	6	95,00 €
	DWE46225-XJ	5035048716113	•	•		125mm ΠΡΟΣΤΑΤΕΥΤΙΚΟ ΚΟΠΗΣ ΣΚΥΡΟΔΕΜΑΤΟΣ Λειτουργία βύθισης κοπής, Ρύθμιση βάθους κοπής, Περιοτρεφόμενη θύρα εξαγωγής σκόνης, Οι τροχοί της βάσης επιτρέπουν ομαλή κοπή σε τραχιές επιφάνειες, Βάρος 0.75kg	3	110,00 €
	DWE46229-XJ	5035048716120			•	230mm ΠΡΟΣΤΑΤΕΥΤΙΚΟ ΚΟΠΗΣ ΣΚΥΡΟΔΕΜΑΤΟΣ Λειτουργία βύθισης κοπής, Ρύθμιση βάθους κοπής, Περιοτρεφόμενη θύρα εξαγωγής σκόνης, Οι τροχοί της βάσης επιτρέπουν ομαλή κοπή σε τραχιές επιφάνειες, Βάρος 1.0kg	2	169,00 €





### ΔΙΣΚΟΙ ΔΙΑΜΑΝΤΙΟΥ



















Για την πλήρη γκάμα των Δίσκων Διαμαντιού μας, συμβουλευτείτε τη σελίδα 168

	ΚΩΔΙΚΟΣ	BARCODE	ΙΣΧΥΣ	ΠΕΡΙΓΡΑΦΗ	MASTERPACK	ΤΙΜΗ ΜΕ ΦΠΑ
<b>ΑΛΟΙΦΑΔΟΡΟΣ ΚΑΙ ΕΥΘΥΣ ΤΡΟΧΟΣ</b>						
	DWP849X-QS	5035048338896	1250W	1250W ΑΛΟΙΦΑΔΟΡΟΣ ΜΕΤΑΒΛΗΤΗΣ ΤΑΧΥΤΗΤΑΣ 150 & 180 & 230mm Ισχύς εισόδου 1250W, Ταχύτητα χωρίς φορτίο 0-600/3500 στροφές/λεπτό, Μέγ. διάμετρος δίσκου 150 & 180 & 230mm, Βάρος 3.0kg, Περιλαμβάνει: 180mm, βάση Velcro, 180mm, μάλλλινο στιλβωτή Velcro, Εμπρόσθια λαβή, Πλευρική λαβή	4	306,00 €
	DWE4884-QS	5035048463482	450W	450W ΕΥΘΥΣ ΤΡΟΧΟΣ Αποδιδόμενη ισχύς 450W, Ταχύτητα χωρίς φορτίο 25000 στροφές/λεπτό, Βάρος 1.6kg, Περιλαμβάνει: Φωλιά 6mm, Κλειδί	4	146,00 €
	DWE4997-QS <b>BRUSHLESS</b>	5035048722749	1700W	1700W BRUSHLESS ΕΥΘΥΣ ΤΡΟΧΟΣ Αποδιδόμενη ισχύς 1300W, Ταχύτητα χωρίς φορτίο 25000 στροφές/λεπτό, Βάρος 2.4kg, Περιλαμβάνει: Φωλιά 6mm, Κλειδί	4	364,00 €
<b>ΦΑΛΤΣΟΚΟΦΤΕΣ</b>						
	D28730-QS	5035048181980	2300W	2300W ΦΑΛΤΣΟΚΟΦΤΗΣ ΜΕΤΑΛΛΟΥ Ø185mm Φαλτσοκόφτης μετάλλου με κινητήρα υψηλής ισχύος 2300W με προστασία από τις τριβές, προσδίδει μεγάλη αντοχή στην υπερφόρτωση για μέγιστη ανθεκτικότητα. Ορίζονται λαβή για κορυφαία εργονομία και μικρότερη καταπόνηση του χρήστη. Διάμετρος δίσκου 355mm.	1	314,00 €
	DW872-QS	5011402282111	2200W	ΦΑΛΤΣΟΚΟΦΤΗΣ ΜΕΤΑΛΛΟΥ 2200W 355mm με Μεταλλικό Δίσκο Κοπής Καρβιδίου	1	729,00 €
<b>ΤΡΟΧΟΙ</b>						
	DWE4157F-QS	5035048713815	900W	ΓΩΝΙΑΚΟΣ ΤΡΟΧΟΣ ΕΠΙΠΕΔΗΣ ΚΕΦΑΛΗΣ 115 MM Συμπαγής γωνιακός τροχός ενός χεριού με πολύ μικρή διάμετρο περιβλήματος, Ισχυρό κινητήρα 900W και με βελτιστοποιημένο σύστημα ανεμιστήρα - ψύχει αποτελεσματικά τον κινητήρα κατά την χρήση και αυξάνει τη διάρκεια ζωής του. Διαθέτει συμπαγή γωνιακό τροχό ενός χεριού με πολύ μικρή διάμετρο περιβλήματος, Εξαιρετικά επίπεδη κεφαλή εργαλείων για εργασία σε οξείες γωνίες έως και 43° και Προστατευτικό κάλυμμα χωρίς εργαλεία για γρήγορη ρύθμιση. Η λειτουργία ηλεκτρονικής ήπιας εκκίνησης αποτρέπει τα ξαφνικά τραντάγματα κατά την εκκίνηση του μηχανήματος.	1	169,00 €
	DWE4203-QS	5035048464205	1010W	ΜΙΚΡΟΣ ΓΩΝΙΑΚΟΣ ΤΡΟΧΟΣ 125 MM 1.010W 11.000 RPM ΜΕ ΔΙΑΚΟΠΤΗ DEADMAN Κινητήρας με προστασία από την τριβή για αυξημένη αντοχή. Το μικρό του σώμα επιτρέπει την άνετη λαβή με βελτιωμένη εργονομία, ενώ το συμπαγές κιβώτιο ταχυτήτων προσφέρει πρόσβαση σε περιορισμένους χώρους. Το σύστημα αναρρόφησης σκόνης εκτοξεύει τα περισσότερα από τα αιωρούμενα σωματίδια που περνούν πάνω από τον κινητήρα, αποτρέποντας την τριβή. Ο διακόπτης deadman σταματά το μηχανήμα μόλις σηκώσετε το δάχτυλό σας από τον διακόπτη.	1	140,00 €
	DWE4246-QS	5035048645369	1200W	ΜΙΚΡΟΣ ΓΩΝΙΑΚΟΣ ΤΡΟΧΟΣ 115 MM 1200W Διαθέτει ηλεκτρονικό έλεγχο ταχύτητας για μεγαλύτερο έλεγχο σε όλες τις εφαρμογές και Ηλεκτρομηχανικό συμπλέκτη για τη μείωση της οπισθόδρομης που μεταδίδεται στον χρήστη σε περίπτωση εμπλοκής ή ακινητοποίησης του δίσκου. Η προστασία επανεκκίνησης διασφαλίζει ότι σε περίπτωση διακοπής ρεύματος, όταν επανέλθει το ρεύμα, το εργαλείο ΔΕΝ θα ξεκινήσει, αλλά θα πρέπει να οπλιστεί εκ νέου για να αρχίσει να λειτουργεί. Το σύστημα προστασίας από υπερφόρτωση αποτρέπει την υπερθέρμανση αποσυνδέοντας το μηχανήμα από τη μονάδα μέχρι να κρυώσει. Το σύστημα αναρρόφησης σκόνης εκτοξεύει τα περισσότερα από τα αιωρούμενα σωματίδια που περνούν πάνω από τον κινητήρα, αποτρέποντας την τριβή.	1	190,00 €

	ΚΩΔΙΚΟΣ	BARCODE	ΙΣΧΥΣ	ΠΕΡΙΓΡΑΦΗ	MASTERPACK	ΤΙΜΗ ΜΕ ΦΠΑ
	DWE4257KT-QS	5035048659786		ΓΩΝΙΑΚΟΣ ΤΡΟΧΟΣ 125 MM Κινητήρας με προστασία από την τριβή για αυξημένη αντοχή. Οι ψήκτρες τύπου Pop off προστατεύουν τον οπλισμό από ζημιές στο τέλος της διάρκειας ζωής της ψήκτρας, με αποτέλεσμα τη μεγαλύτερη αντοχή του κινητήρα. Το σύστημα απομάκρυνσης σκόνης απορροφά το μεγαλύτερο μέρος των ακαθαρσιών από τον αέρα που περνάει πάνω από τον κινητήρα, αποτρέποντας την τριβή και τη δημιουργία ήνους. Τα τυλίγματα στάτη εμβαπτισμένα εξ ολοκλήρου σε μάλυβδο ενισχύουν την αντοχή του κινητήρα. Η φλάντζα κατά του κλειδώματος αποτρέπει το μόνιμο κλείδωμα των φλαντζών και το κλείδωμα του δίσκου. Το συμπαγές κιβώτιο ταχυτήτων επιτρέπει την πρόσβαση σε περιορισμένους χώρους. Η δυνατότητα ηλεκτρονικής ρύθμισης της ταχύτητας προσφέρει πρόσθετο έλεγχο του εργαλείου και επιτρέπει τη χρήση του εργαλείου σε βέλτιστες συνθήκες ανάλογα με το εξάρτημα και το υλικό. Ο ηλεκτρομηχανικός συμπλέκτης μειώνει το «kickback» που μεταφέρεται στον χειριστή σε περίπτωση εμπλοκής του δίσκου κοπής. Διαθέτει πλευρική λαβή κατά των κραδασμών για μεγαλύτερη ευκολία. Η προστασία υπερφόρτωσης αποτρέπει την υπερθέρμανση της μονάδας απενεργοποιώντας τη μονάδα μέχρι να κρυώσει. Ο σχεδιασμός του καλύμματος επιτρέπει τη ρύθμισή του χωρίς την χρήση εργαλείων, για μεγαλύτερη ευελιξία. Δεν υπάρχει διακοπή απελευθέρωσης τάσης που να εμποδίζει την εκκίνηση της μονάδας όταν είναι συνδεδεμένη στην πρίζα, ακόμη και αν ο διακόπτης είναι στη θέση on. Ο διακόπτης θα πρέπει να επανέλθει πριν από την παροχή ρεύματος.	1	419,00 €
	DWE4347-QS <b>BRUSHLESS</b>	5035048656747	1700W	ΓΩΝΙΑΚΟΣ ΤΡΟΧΟΣ BRUSHLESS 125 MM Ο κινητήρας AC χωρίς ψήκτρες βελτιώνει την απόδοση και την αποδοτικότητα σε απαιτητικές εφαρμογές. Διαθέτει ηλεκτρονικό φρένο κινητήρα για πρόσθετο έλεγχο, Κιβώτιο ταχυτήτων χαμηλού σχεδιασμού για εργασία σε περιορισμένους χώρους, Ηλεκτρομηχανικό συμπλέκτη για αυξημένη ασφάλεια του χρήστη, Λειτουργία ηλεκτρονικής ομαλής εκκίνησης για τον περιορισμό του ρεύματος εκκίνησης και τη μείωση της αντίδρασης εκκίνησης, Πλευρική και Οπίσθια λαβή κατά των κραδασμών για μεγαλύτερη ευκολία και Ρυθμιζόμενο προστατευτικό κάλυμμα χωρίς εργαλεία. Ο διακόπτης απελευθέρωσης άνευ τάσης αποτρέπει την ακούσια εκκίνηση της μονάδας όταν αυτή είναι ασφαλισμένη. Ο διακόπτης θα πρέπει να επανέλθει πριν από την παροχή ρεύματος.	1	306,00 €
	DWE4377-QS <b>BRUSHLESS</b>	5035048656754	1700W	ΓΩΝΙΑΚΟΣ ΤΡΟΧΟΣ 180 MM Ο κινητήρας AC χωρίς ψήκτρες βελτιώνει την απόδοση και την αποδοτικότητα σε απαιτητικές εφαρμογές. Ο ρυθμιζόμενος επιλογέας μεταβλητής ταχύτητας επιτρέπει στο χρήστη να προκαθορίζει τις ταχύτητες για μεγαλύτερο έλεγχο. Διαθέτει ηλεκτρονικό φρένο που σταματά γρήγορα τον τροχό κατά την απελευθέρωση της σκανδάλης, Ηλεκτρομηχανικό συμπλέκτη για αυξημένη ασφάλεια του χρήστη, Λειτουργία ηλεκτρονικής ομαλής εκκίνησης για τον περιορισμό του ρεύματος εκκίνησης και τη μείωση της αντίδρασης εκκίνησης, Αντικραδασμική πλευρική λαβή που παρέχει στον χρήστη μεγαλύτερη άνεση κατά τη λειτουργία και Ρυθμιζόμενο προστατευτικό κάλυμμα χωρίς εργαλεία. Δεν υπάρχει διακοπή απελευθέρωσης τάσης που να εμποδίζει την εκκίνηση της μονάδας όταν είναι συνδεδεμένη στην πρίζα, ακόμη και αν ο διακόπτης είναι στη θέση on. Ο διακόπτης θα πρέπει να επανέλθει πριν από την παροχή ρεύματος.	1	325,00 €
	DWE4559-QS	5035048394922		ΓΩΝΙΑΚΟΣ ΤΡΟΧΟΣ 230 MM 2400W ΜΕ ΧΕΙΡΟΛΑΒΗ Εργαλείο γρήγορης ρύθμισης χωρίς προστατευτικό. Οι ψήκτρες αποκοπής, το σύστημα απομάκρυνσης σκόνης για την προστασία από τη φθορά λόγω τριβής και τα ρουλεμάν με στεγανοποίηση έναντι της σκόνης αυξάνουν τη διάρκεια ζωής του προϊόντος. Τα τυλίγματα στάτη εμβαπτισμένα εξ ολοκλήρου σε μάλυβδο ενισχύουν την αντοχή του κινητήρα. Η αντικραδασμική πλευρική λαβή 3 θέσεων βελτιώνει την ισορροπία σε εφαρμογές κοπής και λείανσης.	1	247,00 €
	DWE492DU01-QS	15035048741532	900W / 2200W	ΚΙΤ ΤΡΟΧΩΝ - 900W 115 MM ΚΑΙ 2200W 230 MM Το kit περιλαμβάνει έναν μεγάλο γωνιακό τροχό 2200W 230 mm και έναν μικρό γωνιακό τροχό 900W 115 mm (DWE4156-QS 115 MM 900W + DWE492-QS 230 MM 2200W) Παραδίδεται σε χαρτοκιβώτιο.	1	232,00 €
	DWE492DU02-QS	5035048655023	900W / 2200W	ΚΙΤ ΤΡΟΧΩΝ - 900W 125 MM ΚΑΙ 2200W 230 MM Μεγάλο πλαστικό κουτί που περιέχει 2 τροχούς: Γωνιακό τροχό 2200W 230 mm και Γωνιακό τροχό 900W 125 mm με διακοπή ολίσθησης (DWE4157-QS 115 MM 900W + DWE492-QS 230 MM 2200W)	1	247,00 €

	ΚΩΔΙΚΟΣ	BARCODE	ΙΣΧΥΣ	ΠΕΡΙΓΡΑΦΗ	MASTERPACK	ΤΙΜΗ ΜΕ ΦΠΑ
<b>ΠΙΣΤΟΛΙΑ ΘΕΡΜΟΥ ΑΕΡΑ</b>						
	D26411-QS	5035048290071	1800W	1800W ΠΙΣΤΟΛΙ ΘΕΡΜΟΥ ΑΕΡΑ Ισχύς εισόδου 1800W, Θερμοκρασία λειτουργίας 50-400/50-600°C, Παροχή αέρα 250/450 λίτρα/λεπτό, Βάρος 0.80kg, Περιλαμβάνει: Κωνικό ακροφύσιο, Διχαλωτό ακροφύσιο	8	94,00 €
	D26414-QS	5035048290101	2000W	2000W ΠΙΣΤΟΛΙ ΘΕΡΜΟΥ ΑΕΡΑ ΜΕ ΨΗΦΙΑΚΗ ΕΝΔΕΙΞΗ Ισχύς εισόδου 2000W, Θερμοκρασία λειτουργίας 50-600°C, Παροχή αέρα 650 λίτρα/λεπτό, Βάρος 0.85kg, Περιλαμβάνει: Κωνικό ακροφύσιο, Διχαλωτό ακροφύσιο	8	129,00 €
<b>ΠΟΛΥΕΡΓΑΛΕΙΑ</b>						
	DWE315-QS	5035048442463	300W	ΠΟΛΥΕΡΓΑΛΕΙΟ ΡΕΥΜΑΤΟΣ 300W Γωνία τάλαντευσης 1.6°, Εξαιρετική εργονομία, Γρήγορη αλλαγή προσαρμογή & ρύθμιση εξαρτημάτων χωρίς τη χρήση κλειδιού άλλων, Φωτισμός LED που φωτίζει σκοτεινές επιφάνειες εργασίας για κοψίματα ακριβείας, Ταλαντεύσεις ανά λεπτό 0 - 22000 σrpm, Ισχύς εισόδου 300W, Αποδιδόμενη ισχύς 170.0W, Βάρος 1.5kg. Περιλαμβάνει: Πλάκα λείανσης, Ξύστρα, Συμβατότητα αντάπτορα, Λεπίδα για ξύλο με καρφιά, Κλειδί άλεν 5mm, Φύλλα λείανσης	8	189,00 €
	DWE315KT-QS	5035048460771	300W	300W ΠΟΛΥΕΡΓΑΛΕΙΟ ΚΟΠΗΣ ΜΕ ΚΑΛΩΔΙΟ ΣΕ ΚΑΣΕΤΙΝΑ ΜΕ 37 ΕΞΑΡΤΗΜΑΤΑ Γρήγορη προσαρμογή εξαρτημάτων χωρίς κλειδί, Ταχύτητα χωρίς φορτίο 0-22000 στροφές/λεπτό, Αποδιδόμενη ισχύς 170W, Ισχύς εισόδου 300W, Βάρος 1.5kg. Περιλαμβάνει: Λεπίδα για ξύλο με καρφιά, Λεπίδα κοπής ξύλου γρήγορης κοπής, Λεπίδα ξύλου για λεπτομέρειες, Ημικύκλια λεπίδα για ξύλο, Ημικύκλια λεπίδα αφαίρεσης ρευστοκονιμάτων, Ξύστρα, Πλάνα λείανσης, 25 φύλλα λείανσης, Συμβατό αντάπτορα, 5mm κλειδί άλεν, Προσαρμογέα εξαγωγής σκόνης, Οδηγό βάθους / οδηγό για ίσια κοψίματα, 3mm κλειδί Allen, Εργαλειοθήκη TSTAK	3	277,00 €





## ΠΟΙΟ ΕΙΝΑΙ ΤΟ ΚΑΛΥΤΕΡΟ ΑΞΕΣΟΥΑΡ ΓΙΑ ΚΑΘΕ ΥΛΙΚΟ;

	Καλάς	Ξύλο	Ξύλο με καρφιά	Γύψος	PVC	Μίταλλα	Πλαστικό	Μονίτα	Χαρτί	Βελούδο	Απός	Πλαστικό	Κόλλες και στεγνώματα
	✓												
	✓												
	✓												
	✓												
	✓												
	✓												
	✓												
	✓												
	✓												
	✓												
	✓												
	✓												
	✓												
	✓												
	✓												
	✓												









■ Πένα    ▲ Ξύσιμο







Για την πλήρη γκάμα αξεσουάρ για το πολυεργαλείο, ανατρέξτε στη σελίδα 158

	ΚΩΔΙΚΟΣ	BARCODE	ΙΣΧΥΣ	ΠΕΡΙΓΡΑΦΗ	MASTERPACK	ΤΙΜΗ ΜΕ ΦΠΑ
<b>ΠΡΙΟΝΙΑ</b>						
<b>ΔΙΣΚΟΠΡΙΟΝΑ</b>						
	DWES50-QS	5035048392683	1200W	ΒΑΡΕΩΣ ΤΥΠΟΥ ΔΙΣΚΟΠΡΙΟΝΟ ΒΑΘΟΥΣ ΚΟΠΗΣ 55ΧΙΛ. Συμβατό με το σύστημα AirLock της DEWALT, Κόμπακτ, ελαφρύ και εύχρηστο δισκοπρίονο με βάθος κοπής 55χιλ., Ταχύτητα χωρίς φορτίο 5500.0 rpm, Διάμετρος Δίσκου 165.0 χιλ., Μέγ. βάθος κοπής στις 45° 35.0 χιλ., Ικανότητα φαλτοσκοπής 48°, Εσωτερική Διάμετρος Δίσκου 20.0 χιλ., Μέγ. βάθος κοπής στις 90° 55.0 χιλ., Ισχύς εισόδου 1200W, Αποδιδόμενη ισχύς 750.0 W, Βάρος 3.6kg. Περιλαμβάνει: Στόμιο εξαγωγής σκόνης, Πλευρικός οδηγός, Δίσκος 24 δοντιών, Κλειδί δίσκου	1	169,00 €
	DWES60-QS	5035048392614	1350W	1350W ΒΑΡΕΩΣ ΤΥΠΟΥ ΔΙΣΚΟΠΡΙΟΝΟ 184mm Ισχύς εισόδου 1350W Αποδιδόμενη ισχύς 850W, Ταχύτητα χωρίς φορτίο 5500 στροφές/λεπτό, Ικανότητα φαλτοσκοπής 48°, Μέγ. βάθος κοπής στις 90° 65mm, Μέγ. βάθος κοπής στις 45° 42mm, Βάρος 3.7kg, Περιλαμβάνει: Δίσκο με 24 δόντια, Πλευρικό οδηγό, Κλειδί δίσκου, Στόμιο αναρρόφησης σκόνης	1	213,00 €
	DWES76K-QS	5035048377581	1600W	1600W ΒΑΡΕΩΣ ΤΥΠΟΥ ΔΙΣΚΟΠΡΙΟΝΟ 190mm Ισχύς εισόδου 1600W, Αποδιδόμενη ισχύς 1000W, Ταχύτητα χωρίς φορτίο 5200 στροφές/λεπτό, Διάμετρος δίσκου 190mm, Ικανότητα φαλτοσκοπής 57°, Μέγ. βάθος κοπής στις 90° 61mm, Μέγ. βάθος κοπής στις 90° [ με ράγες οδήγησης ] 57mm, Μέγ. βάθος κοπής στις 45° 43mm, Μέγ. βάθος κοπής στις 45° [ με ράγες οδήγησης ] 39mm, Βάρος 4.0kg, Περιλαμβάνει: Δυνατότητα προσαρμογής σε ράγα, Δίσκο κοπής ακριβείας με 24 δόντια, Πλευρικό οδηγό, Κλειδί αλλαγής λεπίδων, Στόμιο εξαγωγής σκόνης, Ανθεκτική θήκη μεταφοράς	2	285,00 €
	D23700-QS	5035048143025	1750W	1750W ΒΑΡΕΩΣ ΤΥΠΟΥ ΔΙΣΚΟΠΡΙΟΝΟ 235mm Ισχύς εισόδου 1750W, Αποδιδόμενη ισχύς 960W, Ταχύτητα χωρίς φορτίο 4700 στροφές/λεπτό, Ικανότητα φαλτοσκοπής 45°, Μέγ. βάθος κοπής στις 90° 86mm, Μέγ. βάθος κοπής στις 45° 62mm, Διάμετρος δίσκου 235mm, Βάρος 8.2kg, Περιλαμβάνει: Δίσκο κοπής ακριβείας με 24 δόντια, Κλειδί αλλαγής λεπίδων	1	417,00 €
	DWS520KT-QS	5035048558652	1300W	ΒΥΘΙΖΟΜΕΝΟ ΔΙΣΚΟΠΡΙΟΝΟ 1300W Ο δίσκος των 48 δοντιών δίνει ένα φινιρίσμα ακριβείας με πολύ μικρό ξεφτίσμα επιφάνειας σε μελαμίνες, Ταχύτητα χωρίς φορτίο 1750 - 4000 rpm, Διάμετρος Δίσκου 165.0 χιλ., Μέγ. βάθος κοπής στις 45° 44.0 χιλ., Ικανότητα φαλτοσκοπής 47°, Μέγ. βάθος κοπής στις 90° 59.0 χιλ., Ισχύς εισόδου 1300W, Βάρος 5.0kg. Περιλαμβάνει: Δίσκος ακριβείας 48 δοντιών, Κλειδί άλεν, Ανθεκτική θήκη μεταφοράς TSTAK	1	584,00 €

	ΚΩΔΙΚΟΣ	BARCODE	ΠΕΡΙΓΡΑΦΗ	MASTERPACK	ΤΙΜΗ ΜΕ ΦΠΑ
<b>ΕΞΑΡΤΗΜΑΤΑ ΓΙΑ ΔΙΣΚΟΠΡΙΟΝΑ</b>					
	DE6292-XJ	5011402277254	ΡΑΒΔΟΣ ΕΝΩΣΕΩΝ - ΓΙΑ ΧΡΗΣΗ ΜΕ ΟΛΕΣ ΤΙΣ ΡΑΓΕΣ ΟΔΗΓΟΥΣ DEWALT	40	43,00 €
	DWS5021-XJ	5035048191088	ΡΑΓΑ ΟΔΗΓΟΣ 1M Για χρήση με DCS520 / DWES20 / DCS576 / DWES76	1	72,00 €
	DWS5022-XJ	5035048191095	ΡΑΓΑ ΟΔΗΓΟΣ 1.5M Για χρήση με DCS520 / DWES20 / DCS576 / DWES76	1	95,00 €
	DWS5023-XJ	5035048191101	ΡΑΓΑ ΟΔΗΓΟΣ 2.6M Για χρήση με DCS520 / DWES20 / DCS576 / DWES76	1	189,00 €
	DWS5025-XJ	5035048191309	ΘΗΚΗ ΡΑΓΑΣ ΟΔΗΓΟΥ DEWALT 1M ΚΑΙ 1.5M	12	52,00 €
	DWS5026-XJ	5035048199305	2 ΣΦΙΓΚΤΗΡΕΣ ΓΙΑ ΡΑΓΕΣ ΟΔΗΓΟΥΣ Για χρήση με ράγες οδηγούς DWS5021 / DWS5022 / DWS5023	4	95,00 €

	ΚΩΔΙΚΟΣ	BARCODE	ΙΣΧΥΣ	ΠΕΡΙΓΡΑΦΗ	MASTERPACK	ΤΙΜΗ ΜΕ ΦΠΑ
<b>ΣΕΓΑΤΣΕΣ</b>						
	DWE305PK-QS	5035048554258	1100W	1100W ΣΕΓΑΤΣΑ Ισχύς εισόδου 1100W, Αποδιδόμενη ισχύς 525W Διαδρομή χωρίς φορτίο 0-2800 διαδρομές ανά λεπτό, Μήκος διαδρομής 29mm, Μέγ. ικανότητα κοπής [ Ξύλο ] 280mm, Μέγ. ικανότητα κοπής [ Τμήματα από αστάλι & Σωλήνες ] 100mm, Μέγ. ικανότητα κοπής [ PVC ] 130mm, Βάρος 3.5kg, Περιλαμβάνει: Ανθεκτική θήκη μεταφοράς	1	218,00 €
<b>ΠΡΙΟΝΙ ΓΕΝΙΚΗΣ ΧΡΗΣΗΣ - ALLIGATOR®</b>						
	DWE398-QS	5035048393871	1700W	43CM ΠΡΙΟΝΙ ALLIGATOR 78 ΔΟΝΤΙΩΝ Εργονομική σχεδίαση και λαβές με λαστιχένια επένδυση για άριστο κράτημα και μειωμένη κόπωση του χρήστη, Ισχυρός κινητήρας που καλύπτει όλες τις ανάγκες εφαρμογών, Δύο ανθεκτικές και μεγάλης διάρκειας ζωής πριονόλαμες που κινούνται αντίστροφα ώστε το υλικό να μην κινείται κατά την κοπή, Μήκος διαδρομής 40.0 χιλ., Διαδρομή χωρίς φορτίο 3000.0 διαδρομές ανά λεπτό, Μήκος λάμας 43.0 cm, Ισχύς εισόδου 1700W, Βάρος 5.5kg. Περιλαμβάνει: Κλειδί Allen, Σετ με πριονόλαμες σκληρού μετάλλου (μαύρες) για πορώδες τούβλο	1	635,00 €
<b>ΣΕΓΕΣ</b>						
	DW331K-QS	5035048127766	701W	701W ΣΕΓΑ ΑΝΩ ΛΑΒΗΣ ΜΕ ΡΥΘΜΙΖΟΜΕΝΗ ΤΑΧΥΤΗΤΑ 13mm ΜΕ ΑΥΤΟΜΑΤΟ ΤΣΟΚ Διαδρομές ανά λεπτό 0-3100, Μήκος διαδρομής 26mm, Ισχύς εισόδου 701W, Αποδιδόμενη ισχύς 445W, Ικανότητα φαλτοσκοπής 45°, Μέγ. ικανότητα κοπής [ Ξύλο ] 130mm, Μέγ. ικανότητα κοπής [ Ατσάλι ] 12mm, Μέγ. ικανότητα κοπής [ Μη - Σιδηρούχο Μέταλλο ] 30mm, Βάρος 2.8kg, Περιλαμβάνει: Κλειδί Allen, Ένθετο πέλματος προστασίας από σχισμές, Αντάπτορα εξαγωγής σκόνης, Ανθεκτική θήκη μεταφοράς	1	255,00€
	DW333K-QS	5035048127803	701W	ΣΕΓΑ ΒΑΡΕΩΣ ΤΥΠΟΥ ΜΕ ΛΑΒΗ ΣΤΟ ΣΩΜΑ 701W Πατενταρισμένος μηχανισμός αντιστάθμισης κραδασμών και ελαστική λαβή, Διαδρομή χωρίς φορτίο 800-3100 διαδρομές ανά λεπτό, Μήκος διαδρομής 26.0 χιλ., Ικανότητα κοπής (Ξύλου) 130.0 χιλ., Μέγ. δυνατότητα κοπής: (Αλουμίνιο) 30.0 χιλ., (Χάλυβας) 12.0 χιλ., Ισχύς εισόδου 701W, Αποδιδόμενη ισχύς 445.0 W, Βάρος 2.6. Περιλαμβάνει: Αντι-χαρακτικό κάλυμμα, Αντάπτορα εξαγωγής σκόνης, Ένθετο πέλματος προστασίας από τις σκληρές, Ανθεκτική θήκη μεταφοράς	1	261,00 €
	DWE349-QS	5054905298470	650W	ΣΕΓΑ 650W ΜΕ ΚΛΕΙΣΤΗ ΛΑΒΗ Εργονομικός σχεδιασμός για μέγιστη άνεση. Η μεταβλητή ταχύτητα σκανδάλης επιτρέπει την κοπή σε διάφορα υλικά. Διαθέτει δράση εκκρεμούς 3 θέσεων για υψηλή ακρίβεια και παραγωγικότητα και Ρυθμιζόμενη βάση χωρίς εργασία με επιφάνεια κατά των γρατσουνιών και δυνατότητα λοξοτομήσεως 45° και στις δύο πλευρές. Η αλλαγή λεπίδας γίνεται χωρίς εργασία.	1	129,00 €
	DWE357K-QS	5035048393390	1050W	ΣΠΑΘΟΣΕΓΑ Κινητήρας 1050W, σχεδιασμένος για εφαρμογές βαρέως τύπου. Ο συμπαγής σχεδιασμός με μήκος μόλις 368 mm προσφέρει εύκολη πρόσβαση κατά την κοπή σε περιορισμένους χώρους και μεγαλύτερη ευελιξία στις εφαρμογές. Με μήκος κίνησης 29 mm και 0-2800 rpm, το DWE357K εξασφαλίζει εξαιρετική απόδοση κοπής. Ιδανικό εργαλείο για υδραυλικούς, ηλεκτρολόγους, οικοδόμους, εφαρμογές θέρμανσης και HVAC. Η σκανδάλη μεταβλητής ταχύτητας επιτρέπει στον χρήστη τον άμεσο έλεγχο της ταχύτητας. Ο σφικτήρας λεπίδων 4 θέσεων επιτρέπει την κοπή στο ίδιο επίπεδο με αυξημένη ευελιξία, ενώ είναι χωρίς κλειδί με μοχλό για γρήγορη και εύκολη αλλαγή των λεπίδων. Διαθέτει σταθερό/περιστρεφόμενο παπούτσι, που παρέχει τη δυνατότητα μόχλευσης και στήριξης για διαφορετικούς τύπους εφαρμογών και μαλακή επένδυση στη λαβή και την μπροστινή μπότα, η οποία παρέχει πρόσθετη ευκολία στον χρήστη και μειώνει τους κραδασμούς. Είναι ελαφρύ και ισορροπημένο για πρόσθετο έλεγχο με μόλις 3,1 kg.	1	294,00 €

<b>ΕΞΑΡΤΗΜΑΤΑ ΓΙΑ ΣΕΓΕΣ</b>							
	ΚΩΔΙΚΟΣ	BARCODE	DW331K-QS	DW333K-QS	ΠΕΡΙΓΡΑΦΗ	MASTERPACK	ΤΙΜΗ ΜΕ ΦΠΑ
	DE3242-XJ	5011402280520	•	•	Οδηγός πυξίδας για κυκλική κοπή. Ιδανικό για DW341K / DW331K / DW333K	15	30,00 €

<b>ΤΡΙΒΕΙΑ ΦΙΝΙΡΙΣΜΑΤΟΣ ΓΙΑ ΕΡΓΑΣΙΑ ΞΥΛΟΥ</b>								
	ΚΩΔΙΚΟΣ	BARCODE	ΙΣΧΥΣ	ΠΕΡΙΓΡΑΦΗ	MASTERPACK	ΤΙΜΗ ΜΕ ΦΠΑ		
<b>ΤΡΙΒΕΙΑ</b>								
	DWE6411-QS	5035048553893	230W	230W ΠΑΛΜΙΚΟ ΤΡΙΒΕΙΟ ΦΙΝΙΡΙΣΜΑΤΟΣ ¼ ΦΥΛΛΟΥ Ισχύς εισόδου 230W, Παλμοί ανά λεπτό 14000, Μέγεθος περιφοράς 1.6mm, Μέγ. φύλλου 140 x 115mm, Βάρος 1.3kg, Περιλαμβάνει: Σακούλα σκόνης με ενσωματωμένο αντάπτορα	1	131,00 €		
	DWE7800-QS	5035048729335		ΤΡΙΒΕΙΟ ΤΟΙΧΟΥ ΜΕ ΚΑΛΩΔΙΟ 225 MM Ο ισχυρός κινητήρας που τοποθετείται στη λαβή παρέχει αρκετή ισχύ για την ολοκλήρωση όλων των εφαρμογών σε γυψοσανίδες. Ο επιλογέας μεταβλητής ταχύτητας επιτρέπει την εύκολη αλλαγή ταχύτητας για κάθε εφαρμογή λείανσης. Το αεριζόμενο επίθεμα λείανσης παρέχει την καλύτερη στην κατηγορία του απομάκρυνση σκόνης σε σύγκριση με το συμπαγές επίθεμα λείανσης. Το σύστημα AIRLOCK™ επιτρέπει την καθολική τοποθέτηση σε οποιαδήποτε συσκευή απομάκρυνσης σκόνης της DEWALT. Το κλειδίωμα του διακόπτη ενεργοποίησης επιτρέπει την άνετη χρήση για μεγάλα διαστήματα.	1	808,00 €		
<b>ΠΕΡΙΣΤΡΟΦΙΚΟ ΤΡΙΒΕΙΟ</b>								
	DWE6423-QS	5035048553954	280W	280W ΠΕΡΙΣΤΡΟΦΙΚΟ ΤΡΙΒΕΙΟ 125mm Ισχύς εισόδου 280W, Αποδιδόμενη ισχύς 120W, Ταχύτητα 7000-12000 στροφές/λεπτό, Μέγεθος περιφοράς 2.4mm, Μέγ. φύλλου Ø125mm, Κραδασμός χείρ/βραχίονα 2.5 m/s <sup>2</sup> , Βάρος 1.3kg, Περιλαμβάνει: Υφασμάτινη σακούλα σκόνης με ενσωματωμένες θύρες εξαγωγής σκόνης	1	154,00 €		
<b>ΕΞΑΡΤΗΜΑΤΑ ΤΡΙΒΕΙΟΥ</b>								
	ΚΩΔΙΚΟΣ	BARCODE	DWE6411-QZ	D26410-QS	DW443-QS	ΠΕΡΙΓΡΑΦΗ	MASTERPACK	ΤΙΜΗ ΜΕ ΦΠΑ
	DE2643-XJ	5035048133071	•			ΣΥΣΚΕΥΑΣΙΑ ΦΥΛΛΑ ΛΕΙΑΝΣΗΣ 150mm MED/HARD Ταιριάζει με D26410	1	30,00 €
	DE2644-XJ	5035048133088	•			ΦΥΛΛΑ ΛΕΙΑΝΣΗΣ 150mm SOFT Ταιριάζει με D26410	1	36,00 €
<b>ΠΛΑΝΕΣ</b>								
	DW680-QS	5011402291458	600W	2,5ΧΙΛ. ΠΛΑΝΗ Ταχύτητα χωρίς φορτίο 15000.0 rpm, Μέγ. βάθος κοπής 2.5 χιλ., Βάθος Αφαίρεσης Υλικού 12.0 χιλ., Πλάτος πλάνης 82.0 χιλ., Μήκος πέλματος 285.0 χιλ., Διάμετρος Τυμπάνου 54.0 χιλ., Ισχύς εισόδου 600W, Αποδιδόμενη ισχύς 350.0 W, Βάρος 2.5kg. Περιλαμβάνει: Παράλληλος οδηγός, Αναστρέψιμες λεπίδες καρβιδίου, Αντάπτορα εξαγωγής σκόνης	1	277,00 €		
	D26500-QS	5035048129418	1050W	4ΧΙΛ. ΠΛΑΝΗ Υψηλής απόδοσης μοτέρ για εύκολο κόψιμο ακόμα και σε σκληρά ξύλα, Αριστερή και δεξιά απομάκρυνση πριονιδιών για ευκολία του χρήστη, Ταχύτητα χωρίς φορτίο 13500.0 rpm, Μέγ. βάθος κοπής, 4.0 χιλ., Βάθος Αφαίρεσης Υλικού 25.0 χιλ., Ισχύς εισόδου 1050W, Αποδιδόμενη ισχύς 620.0W, Βάρος 4.0kg. Περιλαμβάνει: Αντάπτορα για αριστερή ή δεξιά απομάκρυνση ροκανιδιών, μαχαίρια TCT 2ηλης όψης, οδηγός αφαίρεσης υλικού, παράλληλος οδηγός, στόμιο εξαγωγής σκόνης	1	380,00 €		

## ΦΥΛΛΑ ΓΥΑΛΟΧΑΡΤΟΥ Η ΝΕΑ ΓΕΝΙΑ ΤΩΝ ΓΥΑΛΟΧΑΡΤΩΝ

### Γιατί σε πλέγμα;

1. Αποδίδει τουλάχιστον 4 φορές περισσότερα από τα παραδοσιακά ΦΥΛΛΑ γυαλόχαρτου της DEWALT
2. 25% πιο ομαλό φινιρίσμα επιφάνειας από το αντίστοιχο σε DEWALT
3. Καθολική ζεύξη - συμβατή με όλες τις μάρκες εργαλείων, ανεξάρτητα από τα μοτίβα οπών
4. Ο σχεδιασμός πλέγματος επιτρέπει πλήρη εξαγωγή σκόνης
5. Τα πλέγματα μπορούν να πλυθούν, να στεγνώσουν και να ξαναχρησιμοποιηθούν

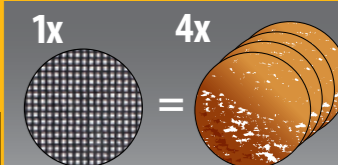
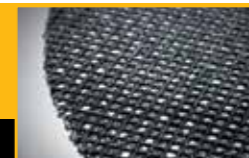





# 4x

ΠΕΡΙΣΣΟΤΕΡΗ ΔΙΑΡΚΕΙΑ ΖΩΗΣ





έναντι τυπικών φύλλων λείανσης DEWALT

	ΚΩΔΙΚΟΣ	BARCODE	ΙΣΧΥΣ	ΠΕΡΙΓΡΑΦΗ	MASTERPACK	ΤΙΜΗ ΜΕ ΦΠΑ
<b>ΡΟΥΤΕΡ</b>						
	DWE6005-QS	5035048442449	590W	590W ΡΟΥΤΕΡ ΠΕΡΙΘΩΡΙΩΝ 6mm Ισχύς εισόδου 590W, Αποδιδόμενη ισχύς 340W, Ταχύτητα χωρίς φορτίο 16000 - 34000 στροφές/λεπτό, Διαδρομή / κίνηση βύθισης 22mm, Μέγεθος φωλιάς 6mm, Μέγ. διάμετρος κοπτήρα 29mm, Βάρος 1.5kg, Περιλαμβάνει: Βάση τύπου D, Τσοκ 6mm, Σύστημα αντιγραφής και οδηγός, Μικρορυθμιστικά ύψους, Γερμανικό κλειδί 17mm, Αντάπτορα εξαγωγής σκόνης	1	260,00 €
	D26200-QS	5035048262238	900W	900W ΡΟΥΤΕΡ ΣΤΑΘΕΡΗΣ ΒΑΣΗΣ 8mm (1/4") Κλειδωμα άξονα επιτρέπει τη γρήγορη και απλή αλλαγή κοπτήρα, Διπλές λυχνίες LED αυξάνουν την ορατότητα γύρω από τον κοπτήρα κατά την διάρκεια της λειτουργίας, Συνδυασμός δακτυλιδίου βάθους και μηχανισμού σύσφιξης διασφαλίζουν το ότι ο κινητήρας παραμένει ακριβής, Ταχύτητα χωρίς φορτίο 16000-27000rpm, Διαδρομή / κίνηση βύθισης 55 χιλ., Μέγεθος φωλιάς 6-8 χιλ., Μέγ. διάμετρος κοπτήρα 30 χιλ., Ισχύς εισόδου 900W, Αποδιδόμενη ισχύς 620W, Βάρος 6.4kg. Περιλαμβάνει: Αντάπτορας εξαγωγής σκόνης, Μέγεθος φωλιάς 8mm, Γερμανικό κλειδί 17mm, Παράλληλος οδηγός, Επίσης διαθέσιμα ως εξαρτήματα - Βυθιζόμενη βάση, στρογγυλή βάση με εφαρμογή οδηγού - εξάρτημα ράγας οδηγού	1	344,00 €
	D26204K-QS	5035048315781	900W	900W ΡΟΥΤΕΡ ΒΥΘΙΣΗΣ & ΣΤΑΘΕΡΗ ΒΑΣΗ 6-8mm Ισχύς εισόδου 900W, Αποδιδόμενη ισχύς 620W, Ταχύτητα χωρίς φορτίο 16000-27000 στροφές/λεπτό, Διαδρομή / κίνηση βύθισης 55mm, Μέγεθος φωλιάς 6-8mm, Μέγ. διάμετρος κοπτήρα 36mm, Βάρος 2.9kg, Περιλαμβάνει: 2 παράλληλους οδηγούς, 2 αντάπτορες εξαγωγής σκόνης, Τσοκ 8mm, Γερμανικό κλειδί 17mm, Βυθιζόμενη και σταθερή βάση, Κεντρικό κώνο, Ανθεκτική θήκη μεταφοράς	1	445,00 €
	DW625E-QS	5011402279371	2000W	ΒΥΘΙΖΟΜΕΝΟ ΡΟΥΤΕΡ ΜΕΤΑΒΛΗΤΗΣ ΤΑΧΥΤΗΤΑΣ 2000W 1/2" (12mm) Συλλογή σκόνης από το στόμιο βάσης για φρεζάρισμα απαλλαγμένο από σκόνη, Μεγάλες άνετες λαβές με το διακόπτη on/off και την ασφάλεια βύθισης στα δάκτυλα σας για άριστο έλεγχο, Μαλακό ξεκίνημα κινητήρα που εξαλείφει τυχόν «κλώσημα» του εργαλείου που μπορεί να βγάλει το κοπτικό από την ευθυγράμμιση του, κάτι πολύ σημαντικό με τόσο ισχυρό ρούτερ, Σχεδιασμός χαμηλού προφίλ για εύκολο χειρισμό και σταθερότητα, Ταχύτητα χωρίς φορτίο 8000-20000 rpm, Διαδρομή / κίνηση βύθισης 80.0 χιλ., Μέγεθος φωλιάς 6-12.7 χιλ., Μέγ. διάμετρος κοπτήρα 50.0 χιλ., Ισχύς εισόδου 2000W, Αποδιδόμενη ισχύς 1400.0 W, Βάρος 5.2kg. Περιλαμβάνει: Τσοκ 12mm (1/4" GB), Γερμανικό κλειδί 22mm, Παράλληλος οδηγός με μικρορύθμιση, Αντάπτορας εξαγωγής σκόνης	1	481,00 €
	DE6273-XJ	5011402277780		ΔΑΚΤΥΛΙΟΣ ΣΥΣΦΙΞΗΣ Επιτρέπει τη χρήση κοπτικών με στέλεχος 1/4"	1	32,00 €
<b>ΦΡΕΖΟΚΑΒΙΛΙΕΡΑ</b>						
	DW682K-QS	5011402279500	600W	600W ΦΡΕΖΟΚΑΒΙΛΙΕΡΑ ΓΙΑ ΠΛΑΚΕ ΚΑΒΙΛΙΣ Αποδιδόμενη ισχύς 335W, 600W Ισχύς εισόδου, Ταχύτητα χωρίς φορτίο 10000 στροφές/λεπτό, Μέγ. διάμετρος κοπτήρα 100mm, Μέγ. βάθος κοπής 20mm, Ρύθμιση οδηγού 0-90°, Ρύθμιση φρεζοκαβιλιέρας 4mm, Βάρος 3.0kg, Περιλαμβάνει: Κοπτήρα καρβιδίου, Σάκο για πριονίδια, Κλειδί, 35mm στόμιο εξαγωγής σκόνης, Θήκη μεταφοράς βαρέως τύπου	1	315,00 €
<b>ΠΛΑΝΕΣ</b>						
	DW677-QS	5011402274482	600W	ΠΛΑΝΗ 1,5 MM Κινητήρας υψηλής ισχύος για ομοιόμορφα αποτελέσματα, ακόμη και σε σκληρά ξύλα. Το μεγάλο τύμπανο πλάνης και η υψηλή ταχύτητα περιστροφής εξασφαλίζουν το τέλειο φινιρίσμα. Οι 3 λοξές αυλακώσεις διαφορετικού μεγέθους στο μπροστινό παπούτσι απλοποιούν τις εργασίες τοποθέτησης ακριβείας. Η μπροστινή λαβή ελέγχου βάθους διαθέτει ασφαείς διαβαθμίσεις του 0,1 mm για ακριβή ρύθμιση με θετική θέση σταματήματος, ενώ με την επικάλυψη από καουτσούκ αποτρέπει την ολισθήση για μεγαλύτερη άνεση και έλεγχο. Το χαμηλό βάρος και η τέλεια ισορροπία καθιστούν αυτή την πλάνη ιδανική για χρήση με ένα χέρι σε δύσκολες εφαρμογές.	1	280,00 €

ΕΞΑΡΤΗΜΑΤΑ ΓΙΑ ΡΟΥΤΕΡ		DW615-QS	DW629-QS	DW624-QS	DW625E-QS	DW626-QS	DW609-QS	D26200 / D26204	ΠΕΡΙΓΡΑΦΗ	MASTERPACK	ΤΙΜΗ ΜΕ ΦΠΑ
<b>ΦΩΛΙΕΣ</b>											
	DE6272-XJ	5011402277773		•	•	•			ΦΩΛΙΑ ΡΟΥΤΕΡ 6mm	20	30,00 €
	DE6274-XJ	5011402277797		•	•	•			ΦΩΛΙΑ ΡΟΥΤΕΡ 8mm	20	37,00 €
	DE6276-XJ	5011402277810		•	•	•			ΦΩΛΙΑ 10mm ΓΙΑ ΡΟΥΤΕΡ Ταϊριάζει με DW624 / DW625 / DW629	20	30,00 €
	DE6277-XJ	5011402277827		•	•	•			ΦΩΛΙΑ ΡΟΥΤΕΡ 12mm	20	30,00 €
	DE6278-XJ	5011402277834				•			ΦΩΛΙΑ ΡΟΥΤΕΡ 12.7mm	20	43,00 €
	DE6950-XJ	5011402277940		•			•	•	ΦΩΛΙΑ ΡΟΥΤΕΡ 6mm	35	30,00 €
	DE6951-XJ	5011402277957		•			•	•	ΦΩΛΙΑ ΡΟΥΤΕΡ 1/4	35	34,00 €
	DE6952-XJ	5011402277964		•			•	•	ΦΩΛΙΑ ΡΟΥΤΕΡ 8mm	35	30,00 €
<b>ΟΔΗΓΟΣ</b>											
	DE6916-XJ	5011402278671					•		16mm ΔΑΚΤΥΛΙΔΙΑ ΟΔΗΓΟΙ	1	15,00 €
<b>ΠΑΡΑΛΛΗΛΟΣ ΟΔΗΓΟΣ ΚΑΙ ΕΞΑΡΤΗΜΑΤΑ</b>											
	DE6905-XJ	5011402277346		•			•	•	ΟΔΗΓΟΣ ΚΥΚΛΙΚΗΣ ΚΟΠΗΣ	15	30,00 €
	DWS5031-XJ	5035048199329		•	•	•	•	•	ΑΞΕΣΟΥΑΡ ΡΟΥΤΕΡ ΓΙΑ ΧΡΗΣΗ ΜΕ ΡΑΓΕΣ ΟΔΗΓΟΥΣ Ταϊριάζει με D26204 / D26203 / DW615 / DW621 / DW622 / DW625	12	66,00 €



	ΚΩΔΙΚΟΣ	BARCODE	ΙΣΧΥΣ	ΠΕΡΙΓΡΑΦΗ	MASTERPACK	ΤΙΜΗ ΜΕ ΦΠΑ
<b>ΦΑΛΤΣΟΠΡΙΟΝΑ</b> 						
<b>ΦΑΛΤΣΟΠΡΙΟΝΟ</b>						
	D27113-QS	5035048332818	1600W	1600W ΣΥΝΘΕΤΟ ΦΑΛΤΣΟΠΡΙΟΝΟ 305mm (2 ΕΡΓΑΣΙΩΝ) Ισχύς εισόδου 1600W, Αποδιδόμενη ισχύς 1030W, Ταχύτητα δίσκου 3300 στροφές/λεπτό, Διάμετρος δίσκου 305mm, Εσωτερική διάμετρος δίσκου 30mm, Ικανότητα φαλτοκοπής 48°, Ικανότητα λοξοτομής [ δεξιά / αριστερά ] 50/50°, Μέγ. βάθος κοπής [ Πρίονια ] 51mm, Βάρος 19.5kg, Περιλαμβάνει: XPS Φωτισμό γραμμής κοπής, Δίσκο κοπής, Ράβδο προώθησης, Κλειδί αλλαγής δίσκου, Πλευρικό οδηγό διαμήκου κοπής, Προφυλακτήρα δίσκου πάνω τραπέζιου, Κλειδί Allen, Σφικτήρα υλικού	1	1.045,00 €
<b>ΦΑΛΤΣΟΠΡΙΟΝΑ ΠΑΓΚΟΥ</b>						
	DWS774-QS	5035048614099	1400W	1400W ΣΥΡΜΕΝΟ ΦΑΛΤΣΟΠΡΙΟΝΟ ΠΑΓΚΟΥ 216mm Ισχύς εισόδου 1400W Αποδιδόμενη ισχύς 1100W, Ταχύτητα δίσκου 4500 στροφές/λεπτό, Διάμετρος δίσκου 216mm, Εσωτερική διάμετρος δίσκου 30mm, Ικανότητα φαλτοκοπής 48°, Μέγ. βάθος κοπής [ Πρίονια ] 70mm, Βάρος 12.0kg. Περιλαμβάνει: TCT δίσκο κοπής, Κλειδί δίσκου, Σφικτήρα υλικού	1	481,00 €
	D27112-QS	5035048188385	1600W	ΣΥΡΜΕΝΟ ΦΑΛΤΣΟΠΡΙΟΝΟ DEWALT 2 ΕΡΓΑΣΙΩΝ 305mm Ισχύς εισόδου 1600W, Αποδιδόμενη ισχύς 1370W, Ικανότητα φαλτοκοπής 45°, Ικανότητα κοπής στις 90°/90° (Π x Υ) 285 x 90 χιλ., Ικανότητα κοπής στις 45°/90° (Π x Υ) 200 x 90 χιλ., Μέγ. ικανότητα κοπής στις 45°/45° 200 x 50 χιλ., Βάρος 23.0kg. Περιλαμβάνει: Ράβδος προώθησης, Δίσκος κοπής, Προφυλακτήρας δίσκου πάνω τραπέζιου, Σφικτήρας υλικού, Κλειδί αλλαγής δίσκου, Κλειδί Άλλεν, Πλευρικός οδηγός διαμήκου κοπής	1	1.235,00 €
	DWS780-QS	5035048332344	1675W	1675W ΣΥΡΜΕΝΟ ΣΥΝΘΕΤΟ ΦΑΛΤΣΟΠΡΙΟΝΟ 305mm Αποδιδόμενη ισχύς 960W, Ταχύτητα δίσκου 1900 - 3800 στροφές/λεπτό, Διάμετρος δίσκου 305mm, Εσωτερική διάμετρος δίσκου 30mm, Ικανότητα φαλτοκοπής 49/49°, Ικανότητα λοξοτομής [ δεξιά/αριστερά ] 60/50°, Ισχύς εισόδου 1675W, Μέγ. βάθος κοπής [ Πρίονια ] 170mm, Βάρος 24.8kg, Περιλαμβάνει: Δίσκο κοπής με 60 δόντια, Κλειδί αλλαγής λεπίδων, Σακούλα σκόνης, Σφικτήρα υλικού	1	1.365,00 €
	DWS777-QS	5035048633588	1800W	ΣΥΡΜΕΝΟ ΦΑΛΤΣΟΠΡΙΟΝΟ ΠΑΓΚΟΥ 216mm 1800W XPS σκίαση κοπής που παρέχει γρήγορη και ακριβή ευθυγράμμιση του δίσκου ενώ φωτίζει το αντικείμενο εργασίας για αυξημένη παραγωγικότητα, δεν χρειάζεται ρύθμιση, Η λειτουργία εμπλοκής κεφαλής επιτρέπει την σταθεροποίηση της κεφαλής, περιορίζοντας την εγκάρσια λειτουργία για εφαρμογές αποκοπής και εύκολη μεταφορά, Διάμετρος Δίσκου 216.0 χιλ., Ικανότητα φαλτοκοπής 48°, Ικανότητα λοξοτομής [δεξιά / αριστερά] 50/50°, Ισχύς εισόδου 1800W, Αποδιδόμενη ισχύς 1100W, Βάρος 14.0kg. Περιλαμβάνει: Σφικτήρας υλικού, TCT δίσκος κοπής, Βίδες στήριξης πάγκου, Κλειδί δίσκου	1	729,00 €
	DWS778-QS	5035048399606	1850W	ΣΥΡΜΕΝΟ ΦΑΛΤΣΟΠΡΙΟΝΟ 250mm XPS λείζερ γραμμή σκίασης παρέχει γρήγορη ακριβή ευθυγράμμιση της λεπίδας, ενώ φωτίζει το αντικείμενο εργασίας για την αύξηση της παραγωγικότητας, Η λειτουργία εμπλοκής κεφαλής επιτρέπει την σταθεροποίηση της κεφαλής, περιορίζοντας την εγκάρσια λειτουργία για εφαρμογές αποκοπής και εύκολη μεταφορά, Διάμετρος Δίσκου 250.0 χιλ., Ικανότητα φαλτοκοπής 48°, Ικανότητα λοξοτομής [δεξιά / αριστερά] 50/50°, Ισχύς εισόδου 1850W, Αποδιδόμενη ισχύς 1050W, Βάρος 17.2kg. Περιλαμβάνει: Σφικτήρας υλικού, Δίσκος δοντιών TCT, Κλειδί άλεν δίσκου	1	875,00 €

ΕΞΑΡΤΗΜΑΤΑ ΓΙΑ ΦΑΛΤΣΟΠΡΙΟΝΑ							DWS780-QS	DWS777-QS	DW778-QS	D27111-QS	D27112-QS	D27113-QS	ΠΕΡΙΓΡΑΦΗ	MASTERPACK	ΤΙΜΗ ΜΕ ΦΠΑ
	DE7053-QZ	5011402260294	•	•	•	•	•	•	•	•	•	•	ΑΝΤΑΛΛΑΚΤΙΚΗ ΣΑΚΟΥΛΑ ΓΙΑ ΦΑΛΤΣΟΠΡΙΟΝΑ	40	30,00 €
<b>ΠΑΓΚΟΙ ΕΡΓΑΣΙΑΣ</b>															
	DE1000-XJ	5011402278381	•	•	•	•	•	•	•	•	•	•	ΤΡΑΠΕΖΙ ΓΕΝΙΚΗΣ ΧΡΗΣΗΣ Για τη στήριξη των φαλτοσπίριων DEWALT και των άλλων ανταγωνιστικών τύπων, καθώς και για ξεχονδριστήρες πάγκου / φορητούς, Για χρήση με DW700, DW701, DW702, DW703, DW706, DW706E, DW716, DW716E, DW707, DW708, DW718, DW712, DW017, Ελαφριά σχεδίαση για εύκολη μεταφορά εντός και εκτός εργοταξίου	1	173,00 €
	DE7035-XJ	5035048332740	•	•	•	•	•	•	•	•	•	•	ΠΑΓΚΟΣ ΕΡΓΑΣΙΑΣ Μεγάλο μέγεθος και βάρος 7kgs για εύκολη μεταφορά, Ευέλικτο κι ανθεκτικό κάτω από φορτίο, Ευελιξία στην εφαρμογή για υποστήριξη υλικού κι αποθήκευση και χρήση με φαλτοσπίρινα και βυθιζόμενα διακοπρίονα	1	124,00 €
	DE7023-XJ	5035048113370	•	•	•	•	•	•	•	•	•	•	ΑΝΑΔΙΠΛΟΥΜΕΝΗ ΒΑΣΗ ΔΙΣΚΟΠΡΙΟΝΟΥ Μήκος 1.7m - 3.83m, Αντοχή έως 227kg, Ιδανικό για: DWS773 Συρμένο φαλτοσπίρινο πάγκου DEWALT 216mm 1300W, DWS774 Συρμένο Φαλτοσπίρινο πάγκου DEWALT 216mm 1400W με XPS, D27113 Σύνθετο Φαλτοσπίρινο DEWALT 2 εργασιών 305mm 1600W, D27112 Συρμένο φαλτοσπίρινο DEWALT 2 εργασιών 305mm, DWS780 Συρμένο σύνθετο φαλτοσπίρινο DEWALT 305mm	1	291,00 €
	DE7260-XJ	5035048694589	•	•	•	•	•	•	•	•	•	•	ΠΑΓΚΟΣ ΕΡΓΑΣΙΑΣ ΦΑΛΤΣΟΠΡΙΟΝΟΥ ΜΕ ΡΟΛΕΣ Μεγάλα ρυθμιζόμενα έδρανα τροφοδοσίας με κυλίνδρους παρέχουν στήριξη υλικών μέχρι 200mm, Εύκολα ρυθμιζόμενες ράγες τοποθέτησης προσαρμόζονται σε σχεδόν οποιοδήποτε φαλτοσπίρινο ή φορητή πλάνη, Οι μεγάλοι τροχοί πρόσφυσης από καουτσούκ παρέχουν εύκολη κινητικότητα στο χώρο εργασίας, Αεροκίνητη ανύψωση και πτώση 3 θέσεων για μέγιστη ευελιξία και ευκολία ρύθμισης, Η ανθεκτική σωληνωτή χαλύβδινη κατασκευή επιτρέπει μέγιστη χωρητικότητα 135kg, Η επιλογή κάθετης αποθήκευσης μεγιστοποιεί την απόδοση στο χώρο εργασίας και την ευκολία μεταφοράς	1	364,00 €
<b>ΕΞΑΡΤΗΜΑΤΑ ΓΙΑ ΠΑΓΚΟΥΣ ΕΡΓΑΣΙΑΣ</b>							DE7023-XJ	DE7035-XJ							
	ΚΩΔΙΚΟΣ	BARCODE											ΠΕΡΙΓΡΑΦΗ	MASTERPACK	ΤΙΜΗ ΜΕ ΦΠΑ
1	DE7025-XJ	5035048115428	•	•									ΒΡΑΧΙΟΝΕΣ ΣΤΗΡΙΞΗΣ ΕΡΓΑΛΕΙΟΥ 430mm	6	66,00 €
2	DE7027-XJ	5035048128428	•	•									ΚΥΛΙΟΜΕΝΗ ΒΑΣΗ ΥΠΟΣΤΗΡΙΞΗΣ	6	72,00 €
3	DE7028-XJ	5035048128435	•	•									ΠΡΟΕΚΤΑΣΗ ΜΠΡΑΤΣΟΥ ΣΤΗΡΙΞΗΣ	10	72,00 €
4	DE7030-XJ	5035048128459	•	•									ΒΡΑΧΙΟΝΕΣ ΣΤΗΡΙΞΗΣ ΕΡΓΑΛΕΙΟΥ 550mm	6	85,00 €
5	DE7031-XJ	5035048128466	•										ΠΡΟΕΚΤΑΣΗ ΜΠΡΑΤΣΟΥ ΥΠΟΣΤΗΡΙΞΗΣ ΒΑΡΕΩΣ ΤΥΠΟΥ	1	131,00 €
6	DE7024-XJ	5035048115435	•	•									ΥΠΟΣΤΗΡΙΞΗ ΥΛΙΚΟΥ ΓΙΑ ΤΟΝ ΠΑΓΚΟ ΕΡΓΑΣΙΑΣ DE7023	6	66,00 €









ΒΑΣΕΙΣ ΥΠΟΣΤΗΡΙΞΗΣ ΚΑΙ ΠΛΕΥΡΙΚΕΣ ΕΠΕΚΤΑΣΕΙΣ		DWS780-QS	DWS777-QS	DW778-QS	D27111-QS	D27112-QS	D27113-QS	ΠΕΡΙΓΡΑΦΗ	MASTERPACK	ΤΙΜΗ ΜΕ ΦΠΑ
<b>ΕΞΑΡΤΗΜΑΤΑ</b>										
	DE7778-XJ	5011402291069		•	•	•	•	ΚΙΤ ΕΞΑΓΩΓΗΣ ΣΚΟΝΗΣ ΓΙΑ DW700 / 701/707/709 - 35mm	1	66,00 €

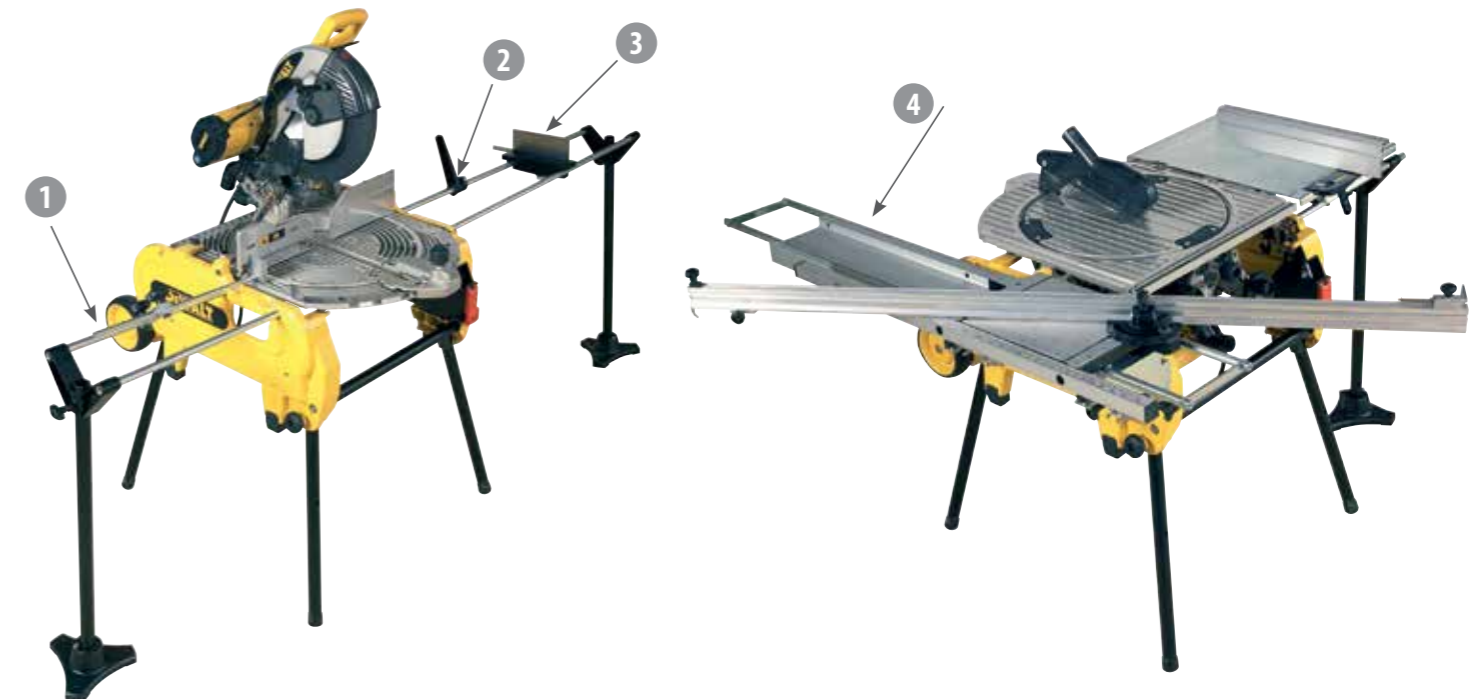

ΦΑΛΤΣΟΠΡΙΟΝΑ	ΚΩΔΙΚΟΣ	BARCODE	ΙΣΧΥΣ	ΠΕΡΙΓΡΑΦΗ	MASTERPACK	ΤΙΜΗ ΜΕ ΦΠΑ
	DW743N-QS	5035048161951	2000W	ΣΥΝΘΕΤΟ ΦΑΛΤΣΟΠΡΙΟΝΟ 250mm Ο μηχανισμός της λαβής επιτρέπει την αυτόματη αναδίπλωση του προφυλακτήρα σε λειτουργία φαλτοκοπής επιτρέποντας ασφαλή και εύκολη χρήση. Αναβαθμισμένη σχεδίαση για μέγιστη ικανότητα κοπής σε φάτσες και λοξές κοπές. Ταχεία μετατροπή του εργαλείου από διακοπρίονο πάγκου σε φαλτοπρίονο. Προσφέρει ευελιξία σε πολλές εφαρμογές τόσο στο εργαστήριο όσο και στο εργοτάξιο. Ενσωματωμένες λαβές μεταφοράς παρέχουν μεγαλύτερη ευκολία στη μετακίνηση. Αποδιδόμενη ισχύς 1550.0 W. Ικανότητα φαλτοκοπής 45°. Ικανότητα κοπής στις 90°/90° (Π x Υ) 140 x 68 χιλ., Ικανότητα κοπής στις 45°/90° (Π x Υ) 95 x 70 χιλ., Βάρος 37.0kg. Περιλαμβάνει: Εργαλείο συναρμολόγησης, Παράλληλος οδηγός, Σφικτήρας υλικού, Προφυλακτήρας δίσκου κοπής, Ράβδος προώθησης, Δίσκος κοπής με δόντια TCT, 4 αποσπώμενα πόδια	1	1.312,00 €
	D27107-QS	5035048911440	2000W	ΣΥΝΘΕΤΟ ΦΑΛΤΣΟΠΡΙΟΝΟ 305mm 2000W Σχεδιασμός με ενσωματωμένα πόδια στήριξης στο εργαλείο για αυξημένη ανθεκτικότητα και ευκολία στη χρήση. Δίσκος κοπής 305mm για μεγάλο βάθος κοπής ως και 155mm. Το νέας γενιάς TGS σύνθετο πρίονι συνδυάζει την ακρίβεια του μοντέρνου φαλτοπριονίου με την δύναμη του κλασικού ανατρεπόμενου φαλτοπριονίου. Αποδιδόμενη ισχύς 1400.0 W. Ικανότητα φαλτοκοπής 48°. Ικανότητα κοπής στις 90°/90° (Π x Υ) 50x155 χιλ., Ικανότητα κοπής στις 45°/90° (Π x Υ) 45x155 χιλ., Μέγ. ικανότητα κοπής στις 45°/45° 60x110 χιλ., Μέγ. ικανότητα κοπής (θέση πάγκου 90°/90°) 0 - 81 χιλ., Μέγ. ικανότητα κοπής (θέση πάγκου 90°/45°) 0 - 56 χιλ., Βάρος 40kg. Περιλαμβάνει: Παράλληλος οδηγός, Μαχαίρι-διαχωριστήρας, Δίσκος κοπής δοντιών TCT, Συλλέκτης σκόνης φαλτοπριονίου, Σφικτήρας υλικού, Ράβδος προώθησης, Προφυλακτήρας δίσκου φαλτοπριονίου, Κλειδί συναρμολόγησης	1	1.896,00 €





ΕΞΑΡΤΗΜΑΤΑ ΓΙΑ ΦΑΛΤΣΟΠΡΙΟΝΑ	ΚΩΔΙΚΟΣ	BARCODE	DW743N-QS	D27107-QS	ΠΕΡΙΓΡΑΦΗ	MASTERPACK	ΤΙΜΗ ΜΕ ΦΠΑ
	D271054-XJ	5035048137819		•	ΣΕΤ ΕΞΑΓΩΓΗΣ ΣΚΟΝΗΣ ΓΙΑ D27105 TGS Ταϊριάζει στις τρεις θύρες εξαγωγής σκόνης στο πρίονι D27105 για μεγιστοποίηση της απόδοσης εξαγωγής σκόνης. Ταϊριάζει με D27107	1	108,00 €





	ΚΩΔΙΚΟΣ	BARCODE	ΙΣΧΥΣ	ΠΕΡΙΓΡΑΦΗ	MASTERPACK	ΤΙΜΗ ΜΕ ΦΠΑ
<b>ΣΤΑΘΕΡΑ ΜΗΧΑΝΗΜΑΤΑ</b>						
<b>ΔΙΣΚΟΠΡΙΟΝΑ ΒΡΑΧΙΟΝΑ</b>						
	DW721KN-QS	5035048289099	2000W	ΔΙΣΚΟΠΡΙΟΝΟ ΒΡΑΧΙΟΝΑ RADIAL 300mm Ενισχυμένη κατασκευή στήλης και διάταξη βάσης για να στηρίζει το πρόσθετο μήκος βραχίονα. Μασίφ βραχίονας από χυτοσίδηρο και τέσσερα ρουλεμάν στήριξης κεφαλής του κινητήρα, εξασφαλίζουν μεγάλη ακρίβεια και ανθεκτικότητα. Απλά χειριστήρια και κλίμακες ρύθμισης, που επιτρέπουν τη ρύθμιση πλάτους, βάθους και γωνίας κοπής με ακρίβεια σε δευτερόλεπτα. Εσωτερική Διάμετρος Δίσκου 30.0 χιλ., Μεγ. ικαν. εγκάρσιας κοπής στις 90° 507.0 χιλ., Μεγ. βάθος κοπής στις 45° 60.0 χιλ., Μεγ. βάθος κοπής στις 90° 90.0 χιλ., Ισχύς εισόδου 2000W, Ταχύτητα χωρίς φορτίο 3000rpm, Αποδιδόμενη ισχύς 1580.0 W, Διάμετρος Δίσκου 300.0 χιλ., Βάρος 115.0kg. Περιλαμβάνει: Δίσκο κοπής 32 δοντιών, Φρένο δίσκου κοπής, Βάση με πόδια, Εργαλεία συναρμολόγησης. Αυτόματη επιστροφή ασφαλείας της κεφαλής	1	3.500,00 € <small>(Ζητήστε τιμή συναρμολόγησης από τεχνική υπηρεσία)</small>
	DW729KN-XS	5035048290804	4000W	350mm ΔΙΣΚΟΠΡΙΟΝΟ ΒΡΑΧΙΟΝΑ RADIAL Μασίφ βραχίονας από χυτοσίδηρο αυξάνει την ακρίβεια και τη διάρκεια ζωής του εργαλείου. Απλά χειριστήρια και κλίμακες ρύθμισης, που επιτρέπουν τη ρύθμιση πλάτους, βάθους και γωνίας κοπής με ακρίβεια σε δευτερόλεπτα. Εσωτερική Διάμετρος Δίσκου 30.0 χιλ., Μεγ. ικαν. εγκάρσιας κοπής στις 90° 525.0 χιλ., Μεγ. βάθος κοπής στις 45° 75.0 χιλ., Μεγ. βάθος κοπής στις 90° 110.0 χιλ., Ισχύς εισόδου 4000W, Ταχύτητα χωρίς φορτίο 2800 rpm, Αποδιδόμενη ισχύς 1820W, Διάμετρος Δίσκου 350.0 χιλ., Βάρος 149.0kg. Περιλαμβάνει: Βάση με πόδια, Δίσκο κοπής 32 δοντιών, Φρένο δίσκου κοπής, Εργαλεία συναρμολόγησης. Αυτόματη επιστροφή ασφαλείας της κεφαλής	1	5.834,00 € <small>(Ζητήστε τιμή συναρμολόγησης από τεχνική υπηρεσία)</small>
<b>ΔΙΣΚΟΠΡΙΟΝΑ ΠΑΓΚΟΥ</b>						
	DWE7485-QS	5035048723371	1850W	1850W ΔΙΣΚΟΠΡΙΟΝΟ ΠΑΓΚΟΥ 210mm Ισχύς εισόδου 1850W, Διάμετρος δίσκου 210mm, Εσωτερική διάμετρος δίσκου 30mm, Ικανότητα φάλτσοκοπής 45°, Μεγ. ικανότητα ευθείας κοπής [ δεξιά ] 318mm, Μεγ. βάθος κοπής στις 90° 65mm, Μεγ. βάθος κοπής στις 45° 45mm, Βάρος 22.0kg, Περιλαμβάνει: Δίσκο κοπής 210mm	1	772,00 €
	DWE7492-QS	5035048692653	2000W	1800W ΕΠΙΤΡΑΠΕΖΙΟ ΦΑΛΤΣΟΠΡΙΟΝΟ Ισχύς εισόδου 1800W, Διάμετρος δίσκου 250mm, Εσωτερική διάμετρος δίσκου 30mm, Ικανότητα φάλτσοκοπής 45°, Μεγ. ικανότητα ευθείας κοπής [δεξιά] 825mm, Μεγ. βάθος κοπής στις 90° 77mm, Μεγ. βάθος κοπής στις 45° 55mm, Βάρος 26.5kg, Περιλαμβάνει: Φράχτη κάψης, Διακόπτη εξαγωγής σκόνης, Μοχλό ώθησης, 2 γαλλικά κλειδιά, Παράλληλο φράκτη, Πριόνι SERIES 30® με 24 δόντια	1	1.034,00 €
	D36000-QS	5035048732045	1600W	1600W ΚΟΦΤΗΣ ΠΛΑΚΙΔΙΩΝ ΥΓΡΗΣ ΚΟΠΗΣ 250 mm Σύστημα με οδηγούς για μήκος κοπής έως 940 mm. Διάμετρος: 250 mm, 4200 rpm 80 mm cap. Οδηγός κοπής για φάλτσο στις 90° και 45°. Χαμηλό βάρος για εύκολη μεταφορά. Αφαιρούμενος πάγκος κοπής για ευκολία στο καθαίριμα και τη μεταφορά. Περιλαμβάνει: Αντλία νερού, Δοχείο και πλευρική στήριξη για περισυλλογή νερού.	1	1.604,00 €







**ΕΞΑΡΤΗΜΑΤΑ ΔΙΣΚΟΠΡΙΟΝΟΥ**

	ΚΩΔΙΚΟΣ	BARCODE	DW745-QS	DWE7491-QS	DCS7485T2-QW	ΠΕΡΙΓΡΑΦΗ	MASTERPACK	ΤΙΜΗ ΜΕ ΦΠΑ
	DE7450-XJ	5035048177099	•		•	ΒΑΣΗ ΓΙΑ DW745 Ελαφριά και εύκολη στη μεταφορά, Πόδια με αυξομείωση ύψους	1	102,00 €
	DWE74912-XJ	5035048446515		•		ΑΝΑΔΙΠΛΟΥΜΕΝΗ ΒΑΣΗ ΔΙΣΚΟΠΡΙΟΝΟΥ Εύκολη μεταφορά και εγκατάσταση για χρήση με δισκοπρίονο πάγκου DWE7491	1	124,00 €
	DWE74911-XJ	5035048446508	•	•	•	ΤΡΟΧΗΛΑΤΗ ΒΑΣΗ ΔΙΣΚΟΠΡΙΟΝΟΥ Μεγάλες ρόδες σχεδιασμένες για εύκολη κύλιση, Ελαφριά κατασκευή που βελτιώνει τη φορητότητα. Ο σχεδιασμός της βάσης επιτρέπει τη φορητότητα όταν το δισκοπρίονο είναι προσαρτημένο στη βάση. Για χρήση με δισκοπρίονα DWE7491 και DW745	1	276,00 €

	ΚΩΔΙΚΟΣ	BARCODE	ΙΣΧΥΣ	ΠΕΡΙΓΡΑΦΗ	MASTERPACK	ΤΙΜΗ ΜΕ ΦΠΑ
<b>ΠΡΙΟΝΟΚΟΡΔΕΛΕΣ</b>						
	DW738-QS	5011402284566	749W	155ΧΙΛ. ΠΡΙΟΝΟΚΟΡΔΕΛΑ ΔΥΟ ΤΑΧΥΤΗΤΩΝ Παράλληλος οδηγός συνδεδεμένος και στις δύο πλευρές του τραπέζιου για εύκολη ρύθμιση και στιβαρότητα. Μεγάλοι, ζυγισμένοι τροχοί κορδέλας από αλουμίνιο με ελαστική επένδυση, που εξασφαλίζουν ομαλή και αθόρυβη λειτουργία. Στόμιο συλλογής σκόνης για μεγαλύτερη προστασία από τα σωματίδια που μεταφέρονται με τον αέρα στην περίπτωση σύνδεσης με εξαγωγή. Ρύθμιση φάλτσοκοπής 0° έως 45°, Ισχύς εισόδου 749W, Ταχύτητα χωρίς φορτίο 550.0 rpm, Μεγ. ύψος κοπής 155.0 χιλ., Ταχύτητα κοπής 330/800 μέτρα/λεπτό, Βάρος 23.0kg. Περιλαμβάνει: Παράλληλος οδηγός, Κορδέλα	1	1.493,00 €
	DW876-QS	5011402271450	1000W	ΠΡΙΟΝΟΚΟΡΔΕΛΑ ΔΥΟ ΤΑΧΥΤΗΤΩΝ 200mm 1000W Στόμιο συλλογής σκόνης 100mm για αποτελεσματικό έλεγχο της σκόνης. Κατασκευή εξ ολοκλήρου από χάλυβα που παρέχει πολύ μεγάλη στιβαρότητα και ακρίβεια, ακόμα και στα μέγιστα βάθη κοπής. Ισχύς εισόδου 1000W, Ταχύτητα χωρίς φορτίο 750.0 rpm, Μεγ. ύψος κοπής 200.0 χιλ., Ταχύτητα κοπής 380/880 μέτρα/λεπτό, Βάρος 54.0kg. Περιλαμβάνει: Οδηγό φάλτσοκοπής και διαμήκου κοπής, Λάμα χάλυβα ακονισμένη με διαμάντι, Βάση με πόδια, Ηλεκτρομαγνητικό διακόπτη ρελέ	1	1.764,00 €
<b>ΠΛΑΝΕΣ</b>						
	DW733-QS	5011402272112	1800W	1800W ΠΛΑΝΗ – ΦΟΡΗΤΟΣ ΞΕΧΟΝΔΡΙΣΤΗΡΑΣ 317mm Ισχύς εισόδου 1800W, Αποδιδόμενη ισχύς 1000W, Ταχύτητα χωρίς φορτίο 10000 στροφές/λεπτό, Μέγιστη ικανότητα 317mm, Μεγ. βάθος πλανίσματος 2mm, Μεγ. ικανότητα ξεχονδρ. 152mm, Ταχύτητα τροφοδοσίας 8m/min, Βάρος 33.6kg, Βάθος 310mm, Διαστάσεις 520x445mm, Περιλαμβάνει: Κάλυμμα και αντάπτορα σκόνης, Κλειδί Allen, Κλειδί αλλαγής λεπίδων, Οδηγούς ρύθμισης λεπίδων	1	1.021,00 €
	D27300-QS	5035048130711	2100W	ΠΛΑΝΗ / ΞΕΧΟΝΔΡΙΣΤΗΡΑΣ Μεγάλος πλευρικός οδηγός από αλουμίνιο για ακριβείς φάλτσοκοπές στην λειτουργία πλανίσματος. Νέος σχεδιασμός χειριστηρίων για ευκολία στην χρήση και ακρίβεια στις ρυθμίσεις. Σύστημα συλλογής σκόνης 100χιλ. για καθαρό και ασφαλές περιβάλλον εργασίας. Μεγάλη επάνω τράπεζα πλανίσματος για ακρίβεια και ευκολία στην χρήση, Ταχύτητα χωρίς φορτίο 6200.0 rpm, Μεγ. Ικανότητα 260.0 χιλ., Μεγ. βάθος κοπής 4.0 χιλ., Μεγ. βάθος πλανίσματος 3.0 χιλ., Μέγεθος τράπεζας πλάνης 1000 x 260 χιλ., Μέγεθος τραπέζιου ξεχονδριστήρα 500 x 250 χιλ., Μεγ. ικανότητα ξεχονδριστήρα 160.0 χιλ., Ισχύς εισόδου 2100W, Βάρος 53kg. Περιλαμβάνει: Κλειδί, Ράβδος προώθησης, Κλειδί άλιν, Δείκτης ρύθμισης λάμας, HSS Μαχαίρια, Ρυθμιζόμενος οδηγός, Στόμιο εξαγωγής σκόνης, Σειτ ποδιών	1	2.459,00 €



	ΚΩΔΙΚΟΣ	BARCODE	ΙΣΧΥΣ	ΠΕΡΙΓΡΑΦΗ	MASTERPACK	ΤΙΜΗ ΜΕ ΦΠΑ
<b>ΗΛΕΚΤΡΙΚΕΣ ΣΚΟΥΠΕΣ</b>						
	DWV901L-QS <b>PERFORM PROTECT</b>	5035048467404	1400W	1400W ΗΛΕΚΤΡΙΚΗ ΣΚΟΥΠΑ ΥΓΡΩΝ & ΣΤΕΡΕΩΝ 30L ΒΑΡΕΩΣ ΤΥΠΟΥ Μέγιστη ροή αέρα 4080 λίτρα/λεπτό, Μέγεθος 30 λίτρα, Μέγεθος κάδου 17.5 λίτρα, Κλάση L (EU νομοθεσία), Ισχύς εισόδου 1400W, Βάρος 9.5kg, Περιλαμβάνει: Εύκαμπτο σωλήνα 4m x 32mm, Airlock αντάπτορα 35mm, Σακούλα σκόνης	1	532,00 €
	DWV902M-QS <b>PERFORM PROTECT</b>	5035048401965	1400W	1400W ΗΛΕΚΤΡΙΚΗ ΣΚΟΥΠΑ ΥΓΡΩΝ & ΣΤΕΡΕΩΝ 30L ΚΑΤΗΓΟΡΙΑΣ M Ισχύς εισόδου 1400W, Μέγιστη ροή αέρα 4080 λίτρα/λεπτό, Μέγεθος 38 λίτρα, Μέγεθος κάδου 18.4 λίτρα, Βάρος 15kg, Περιλαμβάνει: Σωλήνα 4.6m x 32mm, Ακροφύσιο 35mm για δύσκολα σημεία, Αντάπτορα εξαγωγής, Σακούλα σκόνης	1	772,00 €
	DWV902L-QS	5035048402009	1400W	ΗΛΕΚΤΡΙΚΗ ΣΚΟΥΠΑ L-CLASS 38 L Το καινοτόμο σύστημα καθαρισμού διπλού φίλτρου διατηρεί σταθερή την απόδοση κατά τη διάρκεια εφαρμογών κατασκευών με επίμονη σκόνη. Έχει δυνατότητα για υγρή και ξηρή αναρρόφηση με μεταβλητό έλεγχο αναρρόφησης που επιτρέπει τη μείωση της ισχύος αναρρόφησης όπου απαιτείται και σταθερή ισχύ αναρρόφησης ακόμη και με την πιο λεπτή σκόνη σκυροδέματος και ξύλου. Διαθέτει έλεγχο αυτόματης εκκίνησης και διακοπή κατά τη λειτουργία του ηλεκτρικού εργαλείου. Το μηχάνημα συνεχίζει να λειτουργεί για επιπλέον 15 δευτερόλεπτα για να απομακρυνθεί όλη η σκόνη από το σύστημα. Η ενσωματωμένη υποδοχή τροφοδοσίας επιτρέπει τη σύνδεση ηλεκτρικού εργαλείου για την αυτόματη εναλλαγή του συστήματος κενού. Η τηλεσκοπική λαβή και οι μεγάλοι πίσω τροχοί επιτρέπουν την εύκολη μεταφορά του στον χώρο εργασίας. Το φίλτρο καθαρίζεται αυτόματα κάθε 30 δευτερόλεπτα, μειώνοντας την απόφραξη του φίλτρου και παρέχοντας σταθερή ροή αέρα. Είναι κατηγορίας L, για να συμμορφώνεται με τη νομοθεσία της ΕΕ.	1	1.083,00 €

ΕΞΑΡΤΗΜΑΤΑ ΣΚΟΥΠΑΣ													
	ΚΩΔΙΚΟΣ	BARCODE	D27900-QS	D27901-QS	D27902/M-QS	DWV902M-QS	DWV901L-QS	DWV90-QS	ΠΕΡΙΓΡΑΦΗ	MASTERPACK	ΤΙΜΗ ΜΕ ΦΠΑ		
	DWV9350-XJ	5035048651988	•	•	•	•	•	•	ΚΙΤ ΚΑΘΑΡΙΣΜΟΥ 9 ΤΕΜ ΓΙΑ ΗΛΕΚΤΡΙΚΕΣ ΣΚΟΥΠΕΣ Σετ καθαρισμού δαπέδων για απορρόφηση σκόνης, 1400W ηλεκτρική σκούπα υγρών & στερεών 30L (DWV902), 1400W ηλεκτρική σκούπα υγρών & στερεών 30L (DWV901), Βαρέως τύπου σκούπα ηλεκτρική υγρών/στερεών DW Κλάσης L 30 λίτρα (DWV900)	5	48,00 €		
	DWV9316-XJ	5035048434437				•	•		ΕΥΚΑΜΠΤΟΣ ΣΩΛΗΝΑΣ ΕΞΑΓΩΓΗΣ ΣΚΟΝΗΣ ΚΑΤΑ ΤΟΥ ΣΤΑΤΙΚΟΥ ΗΛΕΚΤΡΙΣΜΟΥ 4M 4m x 35mm Εύκαμπτος σωλήνας εξαγωγής σκόνης για D27901	1	72,00 €		
	DWV9400-XJ	5035048434444				•			ΠΛΑΣΤΙΚΕΣ ΣΑΚΟΥΛΕΣ ΠΕΡΙΣΥΛΛΟΓΗΣ ΣΚΟΝΗΣ 5 ΤΕΜ ΓΙΑ D27901/2	10	30,00 €		
	DWV9401-XJ	5035048434451				•	•		ΧΑΡΤΙΝΕΣ ΣΑΚΟΥΛΕΣ ΠΕΡΙΣΥΛΛΟΓΗΣ ΣΚΟΝΗΣ ΓΙΑ DWV902 5 ΤΜΧ	10	24,00 €		
	DWV9402-XJ	5035048434468				•	•		ΥΦΑΣΜΑΤΙΝΗ ΣΑΚΟΥΛΑ ΠΕΡΙΣΥΛΛΟΓΗΣ ΣΚΟΝΗΣ ΓΙΑ DWV902 5 ΤΕΜ	10	37,00 €		
	DWV9500-XJ	5035048467480				•	•		ΑΝΤΑΠΤΟΡΑΣ ΒΑΣΗΣ ΤΣΤΑΚ ΓΙΑ ΗΛΕΚΤΡΙΚΗ ΣΚΟΥΠΑ	5	41,00 €		
	DWV9315-XJ	5035048434420				•	•		ΕΥΚΑΜΠΤΟΣ ΣΩΛΗΝΑΣ ΕΞΑΓΩΓΗΣ ΣΚΟΝΗΣ 4M 4m x 35mm Εύκαμπτος σωλήνας εξαγωγής σκόνης για D27901	1	53,00 €		

## ΣΥΣΤΗΜΑΤΑ ΣΥΝΔΕΣΗΣ ΓΙΑ AIRLOCK

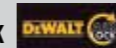

	DWV9000-XJ	5035048359679	ΣΥΝΔΕΣΜΟΣ ΕΞΑΓΩΓΗΣ ΣΚΟΝΗΣ ΚΥΡΙΩΣ ΣΥΝΔΕΣΜΟΣ Βιδώνει σε 35mm σωλήνα, Συμβατό με όλα τα DEWALT και ανταγωνισμού συστήματα εξαγωγής σκόνης, Περιστροφή 360 μοιρών για την αποφυγή σπασίματος				5	18,00 €
	DWV9110-XJ	5035048363249	ΕΛΑΣΤΙΚΟΣ ΑΝΤΑΠΤΟΡΑΣ Ε Λλαστικός αντάπτορας που μπαίνει σε εργαλεία με 29, 30 και 35mm ID θύρες, Περιστροφή 360 μοιρών για την αποφυγή σπασίματος				5	13,00 €
	DWV9120-XJ	5035048359716	ΑΝΤΑΠΤΟΡΑΣ ΕΞΑΓΩΓΗΣ ΣΚΟΝΗΣ Περιστροφή 360 μοιρών για την αποφυγή σπασίματος, Ελαστικός αντάπτορας με ευελξία, μπαίνει σε 35, 38mm ID θύρες				5	13,00 €
	DWV9130-XJ	5035048359693	ΣΥΣΤΗΜΑ ΕΞΑΓΩΓΗΣ ΣΚΟΝΗΣ 35mm ΑΝΤΑΠΤΟΡΑΣ Περιστροφή 360 μοιρών για την αποφυγή σπασίματος, 35mm OD αντάπτορας μπαίνει σε εργαλεία με 35 mm οπή				5	13,00 €
	DWV9150-XJ	5035048359730	AIRLOCK ΣΥΣΤΗΜΑ ΕΞΑΓΩΓΗΣ ΣΚΟΝΗΣ 35mm ΑΝΤΑΠΤΟΡΑΣ ΓΩΝΙΑ Γωνιακός αντάπτορας 35mm εφαρμόζει σε εργαλεία με οπή 35mm, Περιστρέφεται κατά 360 μοίρες για να αποφευχθεί η περιστροφή του εύκαμπτου σωλήνα κατά τη χρήση, Η γωνία επιτρέπει την τοποθέτηση του σωλήνα μακριά από το εργαλείο				5	18,00 €
	DWV9210-XJ	5035048359631	ΣΥΣΤΗΜΑ ΣΥΝΔΕΣΗΣ ΕΞΑΓΩΓΗΣ ΣΚΟΝΗΣ ΚΙΤ Περιστρεφόμενο κλειδί για εύκολη αλλαγή από εργαλείο σε εργαλείο, Περιστροφή 360 μοιρών για την αποφυγή σπασίματος				5	36,00 €
	DWV9220-XJ	5035048359655	AIRLOCK ΣΥΣΤΗΜΑ ΕΞΑΓΩΓΗΣ ΣΚΟΝΗΣ ΣΕΤ ΞΥΛΟΥΡΓΟΥ Περιστρεφόμενο κλειδί επιτρέπει στο χρήστη να μετακινεί γρήγορα το σωλήνα από εργαλείο σε εργαλείο, Άμεσο κλειδί σε συμβατά εργαλεία DEWALT, Περιλαμβάνει: 1 x DWV9000-XJ, 3 x DWV9130-XJ, 1 DWV9120-XJ, 1 x DWV9150-XJ, 1 x D279058CL-XJ				5	71,00 €

	ΚΩΔΙΚΟΣ	BARCODE	ΙΣΧΥΣ	ΠΕΡΙΓΡΑΦΗ	MASTERPACK	ΤΙΜΗ ΜΕ ΦΠΑ
<b>ΕΡΓΑΛΕΙΑ ΠΕΠΙΕΣΜΕΝΟΥ ΑΕΡΑ</b>						
<b>ΠΝΕΥΜΑΤΙΚΑ ΚΑΡΦΩΤΙΚΑ</b>						
	DPN9033-XJ	5902013950998		ΠΝΕΥΜΑΤΙΚΟ ΚΑΡΦΩΤΙΚΟ 90mm Μήκος Καρφιού 50-90 χιλ., Διάμετρος Καρφιού 2.5-3.3 χιλ., Γωνία γεμιστήρα 33°, Χωρητικότητα γεμιστήρα 50 Καρφιά, Κλίμακα πίεσης λειτουργίας 4.8-8.3 bar, Βάρος 3.5kg	2	407,00 €
	DPN90C-XJ	5902013951001		ΙΣΧΥΡΟ ΚΑΡΦΩΤΙΚΟ ΧΩΡΗΤΙΚΟΤΗΤΑΣ ΕΩΣ 300 ΚΑΡΦΙΩΝ ΓΙΑ ΑΠΟΛΥΤΗ ΠΑΡΑΓΩΓΙΚΟΤΗΤΑ Μήκος Καρφιού 50-90 χιλ., Διάμετρος Καρφιού 2.5-3.1 χιλ., Χωρητικότητα γεμιστήρα 300 Καρφιά, Κλίμακα πίεσης λειτουργίας 4.8-8.3 bar, Βάρος 3.6kg.	2	679,00 €
	DPN75C-XJ	5902013950912		ΚΟΜΠΑΚΤ ΚΑΡΦΩΤΙΚΟ 75mm Μήκος Καρφιού 38-75 χιλ., Διάμετρος Καρφιού 2.3-3.1 χιλ., Χωρητικότητα γεμιστήρα 300.0 Καρφιά, Κλίμακα πίεσης λειτουργίας 4.8-8.3 bar, Βάρος 2.49kg	3	597,00 €
<b>ΚΑΡΦΩΤΙΚΑ</b>						
	DPN1664PP-XJ	5902013958550		16GA ΚΑΡΦΩΤΙΚΟ 64mm Μήκος Καρφιού 25-64 χιλ., Διάμετρος Καρφιού 1.6 χιλ., Χωρητικότητα γεμιστήρα 110.0 Καρφιά, Βάρος 1.7kg. Παραδίδεται σε ανθεκτική θήκη μεταφοράς TSTAK	4	189,00 €
	DPN1850PP-XJ	5902013958574		18GA ΚΑΡΦΩΤΙΚΟ 50mm Μήκος Καρφιού 15-50 χιλ., Διάμετρος Καρφιού 1.2 χιλ., Χωρητικότητα γεμιστήρα 100.0 Καρφιά, Κλίμακα πίεσης λειτουργίας 4.8-8.3 bar, Τύπος / Διάμετρος συνδετήρα 18 Ga, Βάρος 1.2kg.	4	154,00 €
	DPN2330-XJ	5902013959014		23GA/0.6mm ΚΑΡΦΩΤΙΚΟ 30mm Μήκος Καρφιού 10-30 χιλ., Διάμετρος Καρφιού 0.8 χιλ., Χωρητικότητα γεμιστήρα 200.0 Καρφιά, Κλίμακα πίεσης λειτουργίας 4.9-7.0 bar, Τύπος / Διάμετρος συνδετήρα 23 Ga, Βάρος 0.98kg	4	212,00 €
<b>ΣΥΡΡΑΠΤΙΚΑ</b>						
	DPSSX38-XJ	5902013950943		ΣΥΡΡΑΠΤΙΚΟ 38mm Ελαχιστοποιεί οποιαδήποτε ζημιά στην επιφάνεια εργασίας, Η πίσω θύρα εξάτμισης απελευθερώνει αέρα μακριά από εσάς και την επιφάνεια εργασίας, Γρήγορη αλλαγή εξαρτήματος στο ξύλο με το εργαλείο ρύθμισης βάθους, Πνευματικό συρραπτικό χωρίς συντήρηση μεγάλης διάρκειας, Το εργαλείο χωρίς λάδι εξαλείφει τον κίνδυνο πρόκλησης ζημιάς ή χρώσης στην επιφάνεια εργασίας	4	131,00 €
	DPS8016-XJ	5902013959076		ΣΥΡΡΑΠΤΙΚΟ 16mm Περιβλήμα αλουμινίου, Ρύθμιση ισχύος, Πίσω εξάτμιση, Κάτω φόρτωση, Λαστιχένια χειρολαβή	4	144,00 €
<b>ΧΕΙΡΟΚΙΝΗΤΟ ΚΑΡΦΩΤΙΚΟ</b>						
	DMF1550-XJ	5902013959090		ΧΕΙΡΟΚΙΝΗΤΟ ΚΑΡΦΩΤΙΚΟ Λειτουργία καστάνιας. Επιτρέπει στον χρήστη να χτυπήσει πολλές φορές εάν η σφήνα δεν έχει ρυθμιστεί με το πρώτο χτύπημα. Μπορεί επίσης να απεμπλακεί εύκολα. Οι προφυλακτικές από καουτσούκ τοποθετούνται στην πλευρά και το μπροστινό μέρος του εργαλείου για να ελαχιστοποιήσουν τυχόν ζημιές σε ακριβή δάπεδα, Μήκος Καρφιού 38-50 χιλ., Διάμετρος Καρφιού 1.6 χιλ., Χωρητικότητα γεμιστήρα 120.0 Καρφιά, Βάρος 3.9kg	2	291,00 €
<b>ΚΑΡΦΩΤΙΚΟ/ΣΥΡΡΑΠΤΙΚΟ ΑΕΡΟΣ</b>						
	DPSB2IN1-XJ	5902013959069		ΚΑΡΦΩΤΙΚΟ/ΣΥΡΡΑΠΤΙΚΟ ΑΕΡΟΣ Μήκος Καρφιού 15-40 χιλ., Χωρητικότητα γεμιστήρα 100.0 Καρφιά, Κλίμακα πίεσης λειτουργίας 4.8-7 bar, Βάρος 1.2kg	4	116,00 €

	ΚΩΔΙΚΟΣ	BARCODE	ΙΣΧΥΣ	ΠΕΡΙΓΡΑΦΗ	MASTERPACK	ΤΙΜΗ ΜΕ ΦΠΑ
<b>ΑΕΡΟΣΥΜΠΙΕΣΤΕΣ</b>						
	DPC6MRC-QS	5902013950905	1100W	6L ΑΕΡΟΣΥΜΠΙΕΣΤΗΣ 230V Φορητός, συμπίεστης υψηλής ισχύος προς αναλογία βάρους σχεδιασμένος για μικρά και μεσαία εργαλεία, Μέγεθος δεξαμενής 6.0 L, Τάση 230.0 V, Μέγιστη πίεση 8.0 bar, Παροχή αέρα αντλίας 170.0 Λίτρα/λεπτό, Κυβικά αέρος 75.0 Λίτρα/λεπτό, Βάρος 12.8kg	4	218,00 €
	DPC10QTC-QS	5902013958406	1100W	10L ΑΕΡΟΣΥΜΠΙΕΣΤΗΣ 230V Φορητός, συμπίεστης υψηλής ισχύος προς αναλογία βάρους σχεδιασμένος για εργαλεία πλαισίου και φινιρίσματος, Μέγιστη πίεση 13.8 bar, Παροχή αέρα αντλίας 119.0 Λίτρα/λεπτό, Κυβικά αέρος 82.0 Λίτρα/λεπτό, Βάρος 18.3kg	4	364,00 €



Για την πλήρη γκάμα των καρφιών και των κεφαλών μας, δείτε τη σελίδα 170



## ΟΡΓΑΝΑ ΛΕΙΖΕΡ

	ΚΩΔΙΚΟΣ	BARCODE	ΠΕΡΙΓΡΑΦΗ	MASTERPACK	ΤΙΜΗ ΜΕ ΦΠΑ
<b>ΟΡΓΑΝΑ ΛΕΙΖΕΡ</b>					
<b>ΜΕΤΡΗΤΕΣ ΛΕΙΖΕΡ</b>					
	DW055PL-XJ	5035048669747	16 μέτρα ΛΕΙΖΕΡ ΜΕΤΡΗΤΗΣ ΑΠΟΣΤΑΣΕΩΝ 16M Εύρος εργασίας 15M, Ακρίβεια +/-6mm στα 10m, Άνετη καλυπτική λαβή, Κόμπακτ σχεδίαση – Χωράει άνετα σε τσέπη, Μαύρη Οθόνη με λευκά ψηφία/ γράμματα, για καλύτερη ορατότητα σε συνθήκες έντονου φωτισμού, Ένα κουμπί για απλή λειτουργία. Περιλαμβάνει : Καλώδιο φόρτισης USB	24	49,00 €
	DW033-XJ	5035048657676	30 μέτρα LASER ΜΕΤΡΗΤΗΣ ΑΠΟΣΤΑΣΕΩΝ 30m Ακρίβεια στάθμισης 1.5mm στα 30m, Μέτρηση εσωτ. χώρου 30m, Ακρίβεια ± 3mm/10m, Αντοχή - λειτουργικό μετά από πτώση ύψους 2m, Βάρος 200g, Περιλαμβάνει: 2 x 1.5V DC μπαταρίες (AAA)	8	86,00 €
	DW0995-XJ	3253561773617	30 μέτρα LASER ΜΕΤΡΗΤΗΣ ΑΠΟΣΤΑΣΕΩΝ 30m ΒΛΥΕΤΟΟΤΗ, IP54, Σύνδεση Bluetooth για χρήση με DEWALT APP, Λείζερ κλάση 2, Ακρίβεια Μέτρησης +/-2mm στα 10m, Αριθμός ακτίνων 1, Μέτρηση εσωτερικού χώρου 0.15 – 30m	4	132,00 €
	DW03050-XJ	5035048448496	50 μέτρα LASER ΜΕΤΡΗΤΗΣ ΑΠΟΣΤΑΣΕΩΝ 50m Ακρίβεια στάθμισης 1.5mm στα 50m, Μέτρηση εσωτ. χώρου 50m, Αντοχή - λειτουργικό μετά από πτώση ύψους 2m, Πηγή ισχύος 2 μπαταρίες 1.5V DC LR03 (AAA-size), Περιλαμβάνει: 2 x 1.5V DC LR03 μπαταρίες (AAA)	12	179,00 €
	DW03101-XJ	5035048448502	100 μέτρα LASER ΜΕΤΡΗΤΗΣ ΑΠΟΣΤΑΣΕΩΝ 100m Ακρίβεια στάθμισης 1mm στα 100m, Μέτρηση εσωτ. χώρου 100m, Αντοχή - λειτουργικό μετά από πτώση ύψους 2m, Περιλαμβάνει: 2 x 1.5V DC LR03 μπαταρίες (AAA)	12	291,00 €



	ΚΩΔΙΚΟΣ	BARCODE		ΠΕΡΙΓΡΑΦΗ	MASTERPACK	ΤΙΜΗ ΜΕ ΦΠΑ
<b>ΛΕΙΖΕΡ</b>						
	DW088K-XJ	5035048338575	15 μέτρα	ΛΕΙΖΕΡ ΣΤΑΥΡΟΥ ΚΟΚΚΙΝΗΣ ΔΕΣΜΗΣ Λείζερ σταυρού αυτόματου αφαρδίσματος, Ενωσιματωμένη μαγνητική περιστρεφόμενη βάση με σπείρωμα 1/4" για χρήση με τρίποδο ο ενσωματωμένος μαγνητικός περιστρεφόμενος βραχίονας στερεώνεται εύκολα σε μεταλλική επιφάνεια, Ελαστική επένδυση και χονδρό γυαλί βοηθά στην διατήρηση βαθμονόμησης κάτω από τις δύσκολες συνθήκες του εργοταξίου, IP54 -Προστασία από σκόνη/νερό με καλυπτικό κέλυφος και παχύ τζάμι που προστατεύει το εργαλείο και το βοηθάει να διατηρήσει τη βαθμονόμηση του στο εργοτάξιο, Αυτόματο αλφάδιασμα ως και 4° μοίρες κλίση, καταγράφει μια απόλυτα επίπεδη γραμμή σε δευτερόλεπτα, Πίνακας Ελέγχου Αφής, 2 κουμπιά λειτουργίας και ένδειξη χαμηλής μπαταρίας για ευκολία στη χρήση, Συμβατό με το ψηφιακό ανιχνευτή DE0892, Εύρος λειτουργίας 15m, Ακρίβεια @10M +/-3mm, Λείζερ κλάση 2	3	238,00 €
	DW088KD-XJ	5035048338582	15 μέτρα	ΑΥΤΟΡΥΘΜΙΖΟΜΕΝΟ ΓΡΑΜΜΙΚΟ ΛΕΙΖΕΡ (ΚΑΘΕΤΑ & ΟΡΙΖΟΝΤΙΑ) ΜΕ ΨΗΦΙΑΚΟ ΑΝΙΧΝΕΥΤΗ DE0892 Ενωσιματωμένη μαγνητική περιστρεφόμενη βάση με σπείρωμα 1/4" για χρήση με τρίποδο ο ενσωματωμένος μαγνητικός περιστρεφόμενος βραχίονας, IP54 -Προστασία από σκόνη/νερό, Αυτόματο αλφάδιασμα ως και 4° μοίρες κλίση, καταγράφει μια απόλυτα επίπεδη γραμμή σε δευτερόλεπτα, Πίνακας Ελέγχου Αφής, 2 κουμπιά λειτουργίας και ένδειξη χαμηλής μπαταρίας για ευκολία στη χρήση, Εύρος λειτουργίας 15m, Ακρίβεια @10M +/-3mm. Περιλαμβάνει: 3 x AA αλκαλικές μπαταρίες, Βάση στήριξης τοίχου, Μπαταρία 9V (για DE0892), Ψηφιακός ανιχνευτής DE0892, Ανθεκτική θήκη μεταφοράς	4	357,00 €
	DW088CG-XJ	5035048669600	3 μπαταρίες AA	LASER ΣΤΑΥΡΟΥ ΠΡΑΣΙΝΗΣ ΔΕΣΜΗΣ Εμβέλεια εργασίας 50m, Ακρίβεια ±0.3mm στα 10m, Πηγή ισχύος 4.5V - 3 x AA, Σύνδεση με τρίποδο 1.4", Ανθεκτικός σχεδιασμός - εξωτερική επένδυση IP54, δοκιμή πτώσης 1m, Περιλαμβάνει: 3x AA αλκαλικές μπαταρίες, Μαγνητική βάση 1/4", Βάση τοίχου, Θήκη μεταφοράς μεγάλου φορτίου	2	258,00 €
	DW089CG-XJ	5054905237912	4 μπαταρίες AA	3 X 360 ΛΕΙΖΕΡ ΣΤΑΥΡΟΥ ΠΡΑΣΙΝΗΣ ΔΕΣΜΗΣ Αυτόματο αλφάδιασμα ως και 4° μοίρες κλίση, καταγράφει μια απόλυτα επίπεδη γραμμή σε δευτερόλεπτα, IP54 -Προστασία από σκόνη/νερό με καλυπτικό κέλυφος και παχύ τζάμι που προστατεύει το εργαλείο και το βοηθάει να διατηρήσει τη βαθμονόμηση του στο εργοτάξιο, Ενωσιματωμένη Μαγνητική Περιστρεφόμενη Βάση με Σπείρωμα 1/4", Μικρορουθιστής για λεπτομερή μετακίνηση γραμμής (κάθετα και πλευρικά), Οθόνη αφής, με 3 κουμπιά λειτουργίας κι ένδειξη χαμηλής μπαταρίας για ευκολία στην χρήση, Εύρος λειτουργίας 20m, Ακρίβεια @10M +/- 3mm, Λείζερ κλάση 2. Περιλαμβάνει: Βάση στήριξης τοίχου, Ανθεκτική θήκη μεταφοράς, 4 x AA αλκαλικές μπαταρίες	4	421,00 €
	DW0822-XJ	5035048475935		LASER ΣΤΑΥΡΟΥ & ΣΗΜΕΙΩΝ κλάση 2, <1mW, Απόσταση 15-50m, Ακρίβεια +/-3mm/15m, Μέγιστη Κλίση +/-40, Προβολή οριζόντιας και κάθετης γραμμής σχηματίζοντας έναν σταυρό, Απόσταση: 15m-50m, Ακρίβεια: +/- 3mm/15m. Περιλαμβάνει: 3 μπαταρίες AA, Θήκη μεταφοράς	1	338,00 €



Για πληροφορίες σχετικά με την τεχνική βοήθεια και την υπηρεσία βαθμονόμησης οργάνων λέιζερ DEWALT, στείλτε το αίτημά σας στη διεύθυνση:  
Greece.service@sbdinc.com

## ΒΟΗΘΕΙΑ LASER

Για τα όργανα λέιζερ, η DEWALT σας εγγυάται ένα Κέντρο βοήθειας με τις καλύτερες τεχνολογίες ικανές να φροντίζουν τα όργανά σας και να σας προσφέρει επισκευές, βαθμονομήσεις και πιστοποιήσεις.

✓ Εξειδικευμένοι τεχνικοί









✓ Γρήγορες επισκευές





✓ Γνήσια και εγγυημένα ανταλλακτικά

✓ Υπηρεσία παραλαβής και παράδοσης με ταχυμεταφορά

✓ Πιστοποιητικά βαθμονόμησης για λέιζερ

✓ Εργαστήριο εξοπλισμένο με όργανα ακριβείας που υπόκεινται σε περιοδική επανεξέταση







	ΚΩΔΙΚΟΣ	BARCODE		ΠΕΡΙΓΡΑΦΗ	MASTERPACK	ΤΙΜΗ ΜΕ ΦΠΑ
<b>LASER ΜΕ ΜΠΑΤΑΡΙΑ XR ΛΙΘΙΟΥ 12V XR - ΚΟΚΚΙΝΗΣ ΔΕΣΜΗΣ</b>						
	DCE088D1R-QW	5035048489581	12V	12V LASER ΣΤΑΥΡΟΥ ΚΟΚΚΙΝΗΣ ΔΕΣΜΗΣ Προβολή σταυρού με οριζόντια και κάθετη δέση, Ακρίβεια : +/- 3mm στα 10m, Κλειδώμα εκκρεμούς για αποτροπή ζημιάς του laser, Εμβέλεια εργασίας 15m (50m με ανιχνευτή), Περιλαμβάνει: Μαγνητική βάση με υποδοχή σε τρίποδο, 1 x 2.0Ah 12V XR Li-Ion μπαταρία, Θήκη μεταφοράς TSTAK	2	349,00 €
	DCE0825D1R-QW	5054905022310	12V	12V LASER ΣΤΑΥΡΟΥ 5 ΣΗΜΕΙΩΝ ΚΟΚΚΙΝΗΣ ΔΕΣΜΗΣ, Laser κλάση 2, Αριθμός ακτίνων 2 γραμμών, 5 σημείων, Κατεύθυνση ακτίνων O / K / βύθιση πάνω-κάτω, μπροστά πλευρές, Μέτρηση εσωτερικού χώρου γραμμή 30m, σημείο 45m, Πηγή ισχύος 12V, Σύνδεση τρίποδα, Περιλαμβάνει: Περιστρεφόμενη μαγνητική βάση 1/4" & 5/8", Κάρτα στόχου Laser, Επισκευαστικά γυαλιά Laser, 1 x 2.0Ah 12V XR Li-Ion μπαταρία, Φορτιστή, Επαγγελματική θήκη μεταφοράς	2	437,00 €
	DCE0811D1R-QW	5035048644201	12V	12V 720 ΛΕΙΖΕΡ ΚΟΚΚΙΝΗΣ ΔΕΣΜΗΣ Καλυπτικό περίβλημα και IP65 προστασία νερό/σκόνη – 2M τέστ πτώσης, με ανθεκτική σχεδίαση, Εμβέλεια εργασίας : 35M (50M με ανιχνευτή), Ακρίβεια @10M +/-3mm, Η λειτουργία παλμού πλήρους απασχόλησης επιτρέπει τη χρήση με ανιχνευτή - Διατρεί πλήρη φωτεινότητα για ορατότητα, Ενωσιματωμένη μαγνητική βάση περιστροφής 1/4", Κλειδώμα για την αποφυγή ζημιών σε εσωτερικά εξαρτήματα, - Προβάλλει φωτεινές οριζόντιες και κάθετες γραμμές, Δυνατότητα χειροκίνητης λειτουργίας, Περιλαμβάνει: Γυαλιά, Στόχο, 1 x 2.0Ah XR Li-Ion, μπαταρίες και θήκη μεταφοράς	2	509,00 €
	DCE089D1R-QW	5035048489659	12V	12V LASER ΓΡΑΜΜΗΣ 360° ΚΟΚΚΙΝΗΣ ΔΕΣΜΗΣ Ακρίβεια εργασίας: +/-3mm@10m., Αριθμός ακτίνων 3, Απόκλιση κλίσης 4°, Πηγή ισχύος 12V, Σύνδεση τρίποδα, Περιλαμβάνει: Βάση στήριξης τοίχου, Κάρτα στόχου Laser, Επισκευαστικά γυαλιά Laser, 1 x 2.0Ah 12V XR Li-Ion μπαταρία, Φορτιστή, Επαγγελματική θήκη μεταφοράς	2	612,00 €
<b>LASER ΜΕ ΜΠΑΤΑΡΙΑ XR ΛΙΘΙΟΥ 12V XR - ΠΡΑΣΙΝΗΣ ΔΕΣΜΗΣ</b>						
	DCE088D1G-QW	5035048489550	12V	12V LASER ΣΤΑΥΡΟΥ ΠΡΑΣΙΝΗΣ ΔΕΣΜΗΣ Προβολή σταυρού με οριζόντια και κάθετη δέση, Παλμική λειτουργία για χειροκίνητο χειρισμό, Εμβέλεια εργασίας: 30m (60m με ανιχνευτή), Ακρίβεια : +/- 3 mm στα 10m, Κλειδώμα εκκρεμούς για αποτροπή ζημιάς του laser, Περιλαμβάνει: Μαγνητική βάση με υποδοχή σε τρίποδο, 1 x 2.0Ah 12V XR Li-Ion μπαταρία, Θήκη μεταφοράς TSTAK	2	466,00 €
	DCE0822D1G-QW	5035048666982	12V	12V 2 ΛΕΙΖΕΡ ΣΤΑΥΡΟΥ ΠΡΑΣΙΝΗΣ ΔΕΣΜΗΣ Προβάλλει ένα σταυρό (οριζόντιο & κάθετο) + 2 ανεξάρτητα σημεία για χρήση ως πολυ-εργαλείο, Η συνεχής παλμική λειτουργία επιτρέπει τη χρήση με ανιχνευτή όπου διατρεί τη φωτεινότητα και επεκτείνει το εύρος εργασίας, Καλυπτικό περίβλημα και IP65 προστασία νερό/σκόνη – 1.5M τέστ πτώσης, με ανθεκτική σχεδίαση, Εμβέλεια – Σημεία 30M, Γραμμές 20M, Ακρίβεια @10M +/-3mm. Περιλαμβάνει: Γυαλιά, Βραχίονα οροφής, 1 x 2.0Ah XR Li-Ion, μπαταρίες και θήκη μεταφοράς	2	509,00 €
	DCE0825D1G-QW	5035048666913	12V	12V LASER ΣΤΑΥΡΟΥ 5 ΣΗΜΕΙΩΝ ΠΡΑΣΙΝΗΣ ΔΕΣΜΗΣ Laser κλάση 2, Αριθμός ακτίνων 2 γραμμών, 5 σημείων, Κατεύθυνση ακτίνων O / K / βύθιση πάνω-κάτω, μπροστά, πλευρές, Μέτρηση εσωτερικού χώρου γραμμή 30m, σημείο 45m, Πηγή ισχύος 12V, Σύνδεση τρίποδα, Περιλαμβάνει: Περιστρεφόμενη μαγνητική βάση 1/4" & 5/8", Κάρτα στόχου Laser, Επισκευαστικά γυαλιά Laser, 1 x 2.0Ah 12V XR Li-Ion μπαταρία, Φορτιστή, Επαγγελματική θήκη μεταφοράς	2	582,00 €
	DCE0811D1G-QW	5035048644058	12V	12V 720 ΛΕΙΖΕΡ ΠΡΑΣΙΝΗΣ ΔΕΣΜΗΣ Καλυπτικό περίβλημα και IP65 προστασία νερό/σκόνη – 2M τέστ πτώσης, με ανθεκτική σχεδίαση, Εμβέλεια εργασίας: 35M (50M με ανιχνευτή), Ακρίβεια @10M +/-3mm, Η λειτουργία παλμού πλήρους απασχόλησης επιτρέπει τη χρήση με ανιχνευτή - Διατρεί πλήρη φωτεινότητα για ορατότητα, Ενωσιματωμένη μαγνητική βάση περιστροφής 1/4", Κλειδώμα για την αποφυγή ζημιών σε εσωτερικά εξαρτήματα, - Προβάλλει φωτεινές οριζόντιες και κάθετες γραμμές, Δυνατότητα χειροκίνητης λειτουργίας, Περιλαμβάνει: Γυαλιά, Στόχο, 1 x 2.0Ah XR Li-Ion, μπαταρίες και θήκη μεταφοράς	2	656,00 €
	DCE089D1G-QW	5035048489628	12V	12V LASER ΓΡΑΜΜΗΣ 360° ΠΡΑΣΙΝΗΣ ΔΕΣΜΗΣ Ακρίβεια εργασίας: +/-3mm@10m., Αριθμός ακτίνων 3, Απόκλιση κλίσης 4°, Πηγή ισχύος 12V, Σύνδεση τρίποδα, Περιλαμβάνει: Βάση στήριξης τοίχου, Κάρτα στόχου Laser, Επισκευαστικά γυαλιά Laser, 1 x 2.0Ah 12V XR Li-Ion μπαταρία, Φορτιστή, Επαγγελματική θήκη μεταφοράς	2	772,00 €

	ΚΩΔΙΚΟΣ	BARCODE		ΠΕΡΙΓΡΑΦΗ	MASTERPACK	ΤΙΜΗ ΜΕ ΦΠΑ
	DCE085D1G-QW	5035048666340	12V	12V XR ΛΕΙΖΕΡ 5 ΣΗΜΕΙΩΝ ΠΡΑΣΙΝΗΣ ΔΕΣΜΗΣ - 1 X 2,0Ah Πλατφόρμα επαναφορτιζόμενη μπαταρίας 12V για εξαιρετικά μεγάλο χρόνο λειτουργίας. Η προβολή 5 ανεξάρτητων σημείων επιτρέπει τη χρήση του εργαλείου πολλαπλών χρήσεων. Εύρος Εργασίας: από 45m. Ακρίβεια: +/- 2mm @ 10m. Προβολή κάθετης δέσμης με αυξημένο διάκενο ώστε να παρέχεται ορατότητα και ευθυγράμμιση για τη διάταξη της ράγας τοίχου. Ο ενσωματωμένος μαγνητικός βραχίονας επιτρέπει την τοποθέτησή του απευθείας σε μεταλλική ράγα για να διασφαλίσει ακριβείς προβολές σε όλο το μήκος του. Διαθέτει υπερφορμαρισμένο περιβλήμα και αντοχή στο νερό και τη σκόνη με IP65 βαθμό προστασίας. Αντέχει σε πτώση από 2 μέτρα με ανθεκτικό σχεδιασμό. Έχει σπείρωμα βιδών ¼ & 5/8 ώστε να μπορεί να τοποθετηθεί σε φωτογραφική μηχανή ή σε γιγαντιαία τρίποδο. Διαθέτει κλειδίωμα εκκρεμούς για αποφυγή πρόκλησης ζημιών στα εσωτερικά εξαρτήματα και ένδειξη μπαταρίας. Ο χρόνος αυτονομίας μπαταριών είναι 40+ ώρες. Τα νέα εργαλεία και οι μπαταρίες 12V είναι 100% συμβατά με τα υπάρχοντα προϊόντα 10,8V.	1	417,00 €
	DCE088D1G18-QW	5054905296353	30 μέτρα	12/18V KIT ΛΕΙΖΕΡ ΣΤΑΥΡΟΥ - ΓΡΑΜΜΗΣ ΠΡΑΣΙΝΗΣ ΔΕΣΜΗΣ Πλατφόρμα μπαταριών ηλεκτρικών εργαλείων Multivoltage XR (συμβατή με 18V και 12V) για εξαιρετικά υψηλό χρόνο αυτονομίας, παρέχοντας την ευχρηστία των επαναφορτιζόμενων μπαταριών ηλεκτρικών εργαλείων. Λείζερ διασταυρούμενης γραμμής αυτόματης ευθυγράμμισης. Εύρος Εργασίας: 30 m (50 m με ανιχνευτή). Ακρίβεια: +/- 3mm @ 10m. Η δίοδος λέιζερ πράσινης δέσμης παρέχει μέγιστη φωτεινότητα για ορατότητα και εκτεταμένη εμβέλεια εργασίας. Η λειτουργία παλμού πλήρους χρόνου επιτρέπει τη χρήση με ανιχνευτή. Διαθέτει κομβίο λεπτής ρύθμισης για ακρίβεια, Μεταβλητή ακολουθία αναβοσβήματος για χειροκίνητη λειτουργία, Κλειδίωμα Εκκρεμούς για αποφυγή πρόκλησης ζημιών στα εσωτερικά εξαρτήματα και Ένδειξη μπαταρίας.	1	542,00 €
	DCE089D1G18-QW	5054905288563	12V / 18V	18V / 12V XR 3 X 360 ΛΕΙΖΕΡ ΣΤΑΥΡΟΥ - ΓΡΑΜΜΗΣ ΠΡΑΣΙΝΗΣ ΔΕΣΜΗΣ - 1 X 2,0Ah Πλατφόρμα μπαταριών ηλεκτρικών εργαλείων Multivoltage XR (συμβατή με 18V και 12V) για εξαιρετικά υψηλό χρόνο αυτονομίας, παρέχοντας την ευχρηστία των επαναφορτιζόμενων μπαταριών ηλεκτρικών εργαλείων. Λείζερ 3 x 360° αυτόματης ευθυγράμμισης. Εύρος Εργασίας: 30 m (50 m με ανιχνευτή). Ακρίβεια: +/- 3mm @ 10m. Η δίοδος λέιζερ πράσινης δέσμης παρέχει μέγιστη φωτεινότητα για ορατότητα και εκτεταμένη εμβέλεια εργασίας. Η λειτουργία παλμού πλήρους χρόνου επιτρέπει τη χρήση με ανιχνευτή. Διαθέτει κομβίο λεπτής ρύθμισης για ακρίβεια, Μεταβλητή ακολουθία αναβοσβήματος για χειροκίνητη λειτουργία, Κλειδίωμα Εκκρεμούς για αποφυγή πρόκλησης ζημιών στα εσωτερικά εξαρτήματα και Ένδειξη μπαταρίας.	1	813,00 €
	DCE822D1G18-QW	5054905296278	12/18V	12/18V KIT ΛΕΙΖΕΡ 2 ΣΗΜΕΙΩΝ & ΣΤΑΥΡΟΥ ΠΡΑΣΙΝΗΣ ΔΕΣΜΗΣ Πλατφόρμα μπαταριών ηλεκτρικών εργαλείων Multivoltage XR (συμβατή με 18V και 12V) για εξαιρετικά υψηλό χρόνο αυτονομίας, παρέχοντας την ευχρηστία των επαναφορτιζόμενων μπαταριών ηλεκτρικών εργαλείων. Λείζερ διασταυρούμενης γραμμής αυτόματης ευθυγράμμισης με 2 σημεία (άνω και κάτω). Εύρος Εργασίας: 30m (50m με ανιχνευτή). Ακρίβεια: +/- 3mm @ 10m. Η δίοδος λέιζερ πράσινης δέσμης παρέχει μέγιστη φωτεινότητα για ορατότητα και εκτεταμένη εμβέλεια εργασίας. Η λειτουργία παλμού πλήρους χρόνου επιτρέπει τη χρήση με ανιχνευτή. Διαθέτει κομβίο λεπτής ρύθμισης για ακρίβεια, Μεταβλητή ακολουθία αναβοσβήματος για χειροκίνητη λειτουργία, Κλειδίωμα Εκκρεμούς για αποφυγή πρόκλησης ζημιών στα εσωτερικά εξαρτήματα και Ένδειξη μπαταρίας.	1	596,00 €
	DCE825D1G18-QW	5054905296315	12/18V	12/18V KIT ΛΕΙΖΕΡ 2 ΣΗΜΕΙΩΝ & ΣΤΑΥΡΟΥ ΠΡΑΣΙΝΗΣ ΔΕΣΜΗΣ Πλατφόρμα μπαταριών ηλεκτρικών εργαλείων Multivoltage XR (συμβατή με 18V και 12V) για εξαιρετικά υψηλό χρόνο αυτονομίας, παρέχοντας την ευχρηστία των επαναφορτιζόμενων μπαταριών ηλεκτρικών εργαλείων. Λείζερ διασταυρούμενης γραμμής αυτόματης ευθυγράμμισης με 5 σημεία. Εύρος Εργασίας: 30m (50m με ανιχνευτή). Ακρίβεια: +/- 3mm @ 10m. Η δίοδος λέιζερ πράσινης δέσμης παρέχει μέγιστη φωτεινότητα για ορατότητα και εκτεταμένη εμβέλεια εργασίας. Η λειτουργία παλμού πλήρους χρόνου επιτρέπει τη χρήση με ανιχνευτή. Διαθέτει κομβίο λεπτής ρύθμισης για ακρίβεια, Μεταβλητή ακολουθία αναβοσβήματος για χειροκίνητη λειτουργία, Κλειδίωμα Εκκρεμούς για αποφυγή πρόκλησης ζημιών στα εσωτερικά εξαρτήματα και Ένδειξη μπαταρίας.	1	664,00 €









	ΚΩΔΙΚΟΣ	BARCODE		ΠΕΡΙΓΡΑΦΗ	MASTERPACK	ΤΙΜΗ ΜΕ ΦΠΑ
<b>ΠΕΡΙΣΤΡΟΦΙΚΑ LASER ΜΕ ΜΠΑΤΑΡΙΑ XR ΛΙΘΙΟΥ <span style="border: 1px solid black; padding: 2px;">18V XR</span></b>						
	DCE074D1R-QW	5035048657850	Αυτορυθμιζόμενο (κάθετο και οριζόντιο)	18V ΠΕΡΙΣΤΡΟΦΙΚΟ LASER - (ΕΜΒΕΛΕΙΑ ΕΡΓΑΣΙΑΣ 60m / 600m) Ακρίβεια: +/- 1,5mm στα 30m, Αφαιρούμενο τρίποδο, Πλήρως αυτόματο αλφάδιασμα, Αντοχή από 2m πτώση, Ψηφιακή λειτουργία διπλής κλίσης παρέχει ± 10°, Λειτουργία σάρωσης, Περιλαμβάνει: 1 ανιχνευτή γραμμής, Κάρτα στόχου Laser, Ενισχυτικά γυαλιά Laser, Βάση στήριξης τοίχου, 1 x 2.0Ah 18V XR Li-Ion μπαταρία, 1 φορτιστή, 1 τηλεχειριστήριο, Εργαλειοθήκη μεταφοράς TSTAK	1	976,00 €
	DCE079D1R-QW	5035048657911	Αυτορυθμιζόμενο (κάθετο και οριζόντιο)	18V ΠΕΡΙΣΤΡΟΦΙΚΟ LASER - (ΕΜΒΕΛΕΙΑ ΕΡΓΑΣΙΑΣ 60m / 600m) Αφαιρούμενο τρίποδο, Αντοχή από 2m πτώση, Ψηφιακή λειτουργία διπλής κλίσης παρέχει ± 10° + λειτουργία σάρωσης, Laser κλάση 2, Περιλαμβάνει: 1 ανιχνευτή γραμμής, Κάρτα στόχου Laser, Ενισχυτικά γυαλιά Laser, Βάση στήριξης τοίχου, 1 x 2.0Ah 18V XR Li-Ion μπαταρία, 1 φορτιστή, 1 τηλεχειριστήριο, Εργαλειοθήκη μεταφοράς TSTAK	1	1.706,00 €
	DCE080D1R5-QW	5054905240097	Αυτορυθμιζόμενο (κάθετο και οριζόντιο)	ΠΕΡΙΣΤΡΟΦΙΚΟ ΛΕΙΖΕΡ TOOL CONNECT™ ΚΟΚΚΙΝΗΣ ΔΕΣΜΗΣ Βύθιση πάνω κάτω, Κόκκινη δέση Κλάσης 2, 630 - 680nm, Παλμική Λειτουργία, Γραμμή Ακρίβειας +/- 0,5mm @ 10m, Απόκλιση Κλίσης ± 5°, IP67, Πηγή Ισχύος 18V / 2Ah Li-Ion XR, Περιλαμβάνει: TSTAK βραχίονα, 1 x 2.0Ah 18V XR Li-Ion μπαταρία, Φορτιστή 18V / 2Ah, Ενισχυτικά γυαλιά, Κάρτα στόχου, Smart ανιχνευτή	1	1.896,00 €
	DCE079D1G-QW	5035048657966	Αυτορυθμιζόμενο (κάθετο και οριζόντιο)	18V ΠΕΡΙΣΤΡΟΦΙΚΟ LASER - (ΕΜΒΕΛΕΙΑ ΕΡΓΑΣΙΑΣ 60m / 600m) Laser κλάση 2, Αδιάβροχο IP67, Ταχ. περιστροφής 0-300-600- 1000rpm, Μέτρηση εσωτ. χώρου 76m, Ακρίβεια ± 1.5mm/30m, Εύρος 76 m/600m, Κλίση ± 10°, Υποδοχή για τρίποδο 1/4", Δοκιμή πτώσης 2m, Περιλαμβάνει: 1 ανιχνευτή γραμμής, Κάρτα στόχου Laser, Ενισχυτικά γυαλιά Laser, Βάση στήριξης τοίχου, 1 x 2.0Ah 18V XR Li-Ion μπαταρία, 1 φορτιστή, 1 τηλεχειριστήριο, Εργαλειοθήκη μεταφοράς TSTAK	1	2.144,00 €
	DCE080D1G5-QW	5054905240103	Αυτορυθμιζόμενο (κάθετο και οριζόντιο)	ΠΕΡΙΣΤΡΟΦΙΚΟ ΛΕΙΖΕΡ TOOL CONNECT™ ΠΡΑΣΙΝΗΣ ΔΕΣΜΗΣ Βύθιση πάνω κάτω, Πράσινη δέση Κλάσης 2, 510 - 530nm, Παλμική Λειτουργία, Γραμμή Ακρίβειας +/- 0,5mm @ 10m, Απόκλιση Κλίσης ± 5°, IP67, Πηγή Ισχύος 18V / 2Ah Li-Ion XR, Περιλαμβάνει: TSTAK βραχίονα, 1 x 2.0Ah 18V XR Li-Ion μπαταρίες, Φορτιστή 18V, Ενισχυτικά γυαλιά, Κάρτα στόχου, Smart ανιχνευτή	1	2.476,00 €
	DCK374D1R-QW	5054905025175		KIT ΠΕΡΙΣΤΡΟΦΙΚΟΥ ΛΕΙΖΕΡ ΚΟΚΚΙΝΟΥ ΧΡΩΜΑΤΟΣ ΜΕ ΜΠΑΤΑΡΙΑ 18V 2,0 Ah. ΕΜΒΕΛΕΙΑ 45/457M. ΠΕΡΙΛΑΜΒΑΝΕΙ ΑΝΙΧΝΕΥΤΗ, ΦΟΡΤΙΣΤΗ ΜΠΑΤΑΡΙΑΣ, ΒΡΑΧΙΟΝΑ, ΓΥΑΛΙΑ, ΜΑΓΝΗΤΙΚΗ ΚΑΡΤΑ, ΘΗΚΗ TSTAK + ΤΡΙΠΟΔΟ + ΚΑΝΟΝΑΣ Περιστροφικό λέιζερ DEWALT. Εμβέλεια: 45 m / 457 m (με ανιχνευτή). Εύρος εργασίας: 30 m. Ακρίβεια: +/- 3 mm. Ανθεκτική σχεδίαση με χυτευμένο περίβλημα ανθεκτικό στο νερό και τα θραύσματα με βαθμό προστασίας IP54. Πλατφόρμα επαναφορτιζόμενης μπαταρίας ηλεκτρικών εργαλείων 18 V για παρατεταμένο χρόνο λειτουργίας και την ευκολία των επαναφορτιζόμενων μπαταριών ηλεκτρικών εργαλείων.	1	1.440,00 €
	DCL34031D1-QW	5035048749616	18V	18V XR ΚΟΜΠΑΚΤ 3 X 360 KIT ΛΕΙΖΕΡ Συμβατότητα με μπαταρία 18V XR. Περιστροφόμενα στηρίγματα με μαγνήτες. Συμπαγές και 44% μικρότερο σε μέγεθος. Δίοδος πράσινης δέσμης. Συμβατότητα με μπαταρία 18V XR.	1	775,00 €

	ΚΩΔΙΚΟΣ	BARCODE	ΠΕΡΙΓΡΑΦΗ	MASTERPACK	ΤΙΜΗ ΜΕ ΦΠΑ
<b>LASER ΧΩΡΟΒΑΤΗΣ</b>					
	DW096PK-XJ	5035048144657	ΟΠΤΙΚΟ ΣΚΟΠΕΥΤΡΟ LASER ΧΩΡΟΒΑΤΗΣ ΜΕ ΜΕΓΕΘΥΝΣΗ 26X Χωροβάτης με μαγνητικό σύστημα αντιστάθμισης που διατηρεί την ακρίβεια του οργάνου, Μεγέθυνση 26x για απόσταση 100m+2mm ακρίβεια (1km διπλή διαδρομή) για υψηλής ποιότητας αποτελέσματα εργασίας, Στιβαρή βάση ισοστάθμισης, Αρχική ρύθμιση με ένδειξη φυσαλίδας και τελική αυτορρυθμιζόμενη ικανότητα 1° για έξτρα ευκολία στη χρήση, Περιλαμβάνει: 2.44m ράβδος βαθμονόμησης από αλουμίνιο, Τρίποδο στερέωσης από αλουμίνιο, Ράγα ζύγισης, Επαγγελματική θήκη μεταφοράς	1	595,00 €









ΕΞΑΡΤΗΜΑΤΑ ΛΕΙΖΕΡ										
	ΚΩΔΙΚΟΣ	BARCODE	DW088K DW088CG* DW089CG*	DCE088D1R DCE0822D1R DCE0825D1R DCE0811D1R DCE089D1R	DCE088D1G DCE0822D1G DCE0825D1G DCE0811D1G DCE089D1G	DW096PK DCE074D1R DCE079D1R	DCE079D1G	ΠΕΡΙΓΡΑΦΗ	MASTERPACK	ΤΙΜΗ ΜΕ ΦΠΑ
	DE0714G-XJ	5035048642382	•		•		•	ΠΡΑΣΙΝΑ ΓΥΑΛΙΑ ΛΕΙΖΕΡ	4	18,00 €
	DE0730-XJ	5035048101797	•	•		•		ΠΡΑΣΙΝΗ ΚΑΡΤΑ ΣΤΟΧΟΥ ΛΕΙΖΕΡ ΜΕ ΜΑΓΝΗΤΙΚΗ ΒΑΣΗ	5	26,00 €
	DE0730G-XJ	5035048642368	•		•		•	ΠΡΑΣΙΝΗ ΚΑΡΤΑ ΣΤΟΧΟΥ ΛΕΙΖΕΡ	4	26,00 €
	DE0734-XJ	5035048101858				•	•	ΡΑΒΔΟΣ ΒΑΘΜΟΝΟΜΗΣΗΣ ΛΕΙΖΕΡ Μέγιστο ύψος 5.0m	8	177,00 €
	DE0735-XJ	5035048122938		•	•	•	•	ΤΗΛΕΣΚΟΠΙΚΟ ΤΡΙΠΟΔΟ LASER, Τηλεσκοπική κεφαλή που προεκτείνεται σε ύψος μέχρι και τα 3 μέτρα, Συμβατό με όλα τα laser με σπείρωμα 1/4"	4	286,00 €
	DE0737-XJ	5035048160138				•		ΡΑΒΔΟΣ ΒΑΘΜΟΝΟΜΗΣΗΣ ΛΕΙΖΕΡ Μέγιστο ύψος 24.0m	10	203,00 €











	ΚΩΔΙΚΟΣ	BARCODE	DW088K DCE088D1R DCE0822D1R DCE0825D1R DCE0811D1R DCE089D1R DCE088D1G DCE0822D1G DCE0825D1G DCE0811D1G DCE089D1G	DW096PK DCE074D1R DCE079D1R	DCE079D1G	ΠΕΡΙΓΡΑΦΗ	MASTERPACK	ΤΙΜΗ ΜΕ ΦΠΑ		
	DE0738-XJ	5035048160725		•	•	•	•	ΒΑΣΗ ΚΛΙΣΗΣ ΠΕΡΙΣΤΡΟΦΙΚΟΥ ΑΛΦΑΔΙΟΥ ΛΕΙΖΕΡ	4	327,00 €
	DE0881T-XJ	5054905245573	•	•	•			ΤΡΙΠΟΔΟ ΡΥΘΜΙΖΟΜΕΝΟΥ ΥΨΟΥΣ Τηλεσκοπική κεφαλή που προεκτείνεται σε ύψος μέχρι και τα 1.84 μέτρα, Κεφαλή που γέρνει και ρυθμίζεται γρήγορα κι εύκολα, Ενσωματωμένο φιαλίδιο στην κεφαλή για ακρίβεια αλφαδιού, Γρήγορης ρύθμισης και τοποθέτησης πόδια για ευκολία στη χρήση, Σφιγκτήρες γρήγορης απελευθέρωσης σε κάθε ρυθμιζόμενο πόδι, Συμβατό με όλα τα laser με σπείρωμα 1/4"	1	143,00 €
	DE0882-XJ	5035048338629	•	•	•			ΣΤΥΛΟΣ ΛΕΙΖΕΡ ΜΕ ΣΠΕΙΡΩΜΑ 1/4» Δυνατότητα περιστροφής λέιζερ 360 μοίρες χωρίς απώλεια ρύθμισης ύψους, Στύλος λέιζερ με σπείρωμα 1/4» (για DW087K, DW088K, DW089K, DW082K και DW084K), Εύκολη τοποθέτηση στο σημείο εργασίας, Ενισχυμένος μηχανισμός κλειδώματος και στερέωσης λέιζερ και τμήματα στύλου κατασκευασμένα από ανθεκτικό υλικό, Μέγιστο ύψος 33.0 μέτρα	6	188,00 €
	DE0892-XJ	5035048338636	•	•				ΑΝΙΧΝΕΥΤΗΣ LASER ΚΟΚΚΙΝΗΣ ΔΕΣΜΗΣ Συμβατός με DW088K & DW089K γραμμικά Laser, Μέχρι και 50m εύρος εργασίας, Επιλογή υψηλής & χαμηλής ακρίβειας με το πάτημα ενός κουμπιού, Ανθεκτικός σφικτήρας για τοποθέτηση σε στάδια, Ψηφιακή οθόνη με φωτισμό, Μαγνήτες που επιτρέπουν στον ανιχνευτή να στερεώνεται σε μεταλλικές επιφάνειες, Περιλαμβάνει: Μπαταρία 9V, Ανθεκτικό σφικτήρα	10	167,00 €
	DE0892G-XJ	5035048642351			•			ΑΝΙΧΝΕΥΤΗΣ LASER ΠΡΑΣΙΝΗΣ ΔΕΣΜΗΣ Συμβατός με DW088K & DW089K γραμμικά Laser, Μέχρι και 50m εύρος εργασίας, Επιλογή υψηλής & χαμηλής ακρίβειας με το πάτημα ενός κουμπιού, Ανθεκτικός σφικτήρας για τοποθέτηση σε στάδια, Ψηφιακή οθόνη με φωτισμό, Μαγνήτες που επιτρέπουν στον ανιχνευτή να στερεώνεται σε μεταλλικές επιφάνειες, Περιλαμβάνει: Μπαταρία 9V, Ανθεκτικό σφικτήρα	10	178,00 €
	DE0772-XJ	5035048113639				•		ΑΔΙΑΒΡΟΧΟΣ ΨΗΦΙΑΚΟΣ ΑΝΙΧΝΕΥΤΗΣ ΛΕΙΖΕΡ Συνεχής ακρίβεια σε μακρινές αποστάσεις +/-1χιλ., Εμπρόσθια και οπίσθια Ψηφιακή οθόνη LCD, Συμβατός με όλα τα περιστροφικά λέιζερ – επεκτείνει την ακτίνω λειτουργία για τα περισσότερα λέιζερ ίσως και πάνω από 300 μέτρα, Ανθεκτικός σφικτήρας, Ρυθμιζόμενη ένταση προειδοποιητικού ήχου (υψηλή, χαμηλή & βουβό) – 100db A (στην υψηλή θέση) μπορεί να ακουστεί και στους πιο θορυβώδεις εξωτερικούς εργασιακούς χώρους	5	479,00 €

# ΕΡΓΑΛΕΙΑ ΚΗΠΟΥ

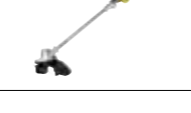

	ΚΩΔΙΚΟΣ	BARCODE	ΤΑΣΗ	ΠΕΡΙΓΡΑΦΗ	MASTERPACK	ΤΙΜΗ ΜΕ ΦΠΑ
<b>ΕΡΓΑΛΕΙΑ ΚΗΠΟΥ ΜΠΑΤΑΡΙΑΣ XR ΛΙΘΙΟΥ 18V XR</b>						
	DCMW564P2-QW <b>BRUSHLESS</b>	5035048690116	18V	18V XR BRUSHLESS ΧΛΟΟΚΟΠΤΙΚΗ ΜΗΧΑΝΗ Πλάτος κοπής 48cm, Τάση 18+18V, Χωρητικότητα μπαταρίας 5Ah, Χρόνος λειτουργίας (χωρίς φορτίο) 22min, Περιοχή κοπής 800m <sup>2</sup> , Χωρητικότητα κάδου 55L, Θέσεις ρύθμισης ύψους 5, Ύψη κοπής 25-38-57-74-86 30-80mm, Περιλαμβάνει: 2 x 5.0Ah 18V XR Li-Ion μπαταρίες, Ταχυφορτιστή	1	907,00€
	DCMP5567P1-QW <b>BRUSHLESS</b>	5035048715024	18V	18V ΤΗΛΕΣΚΟΠΙΚΟ ΑΛΥΣΟΠΡΙΟΝΟ Κοπή έως 55 κλαδιά των 10cm, Ρυθμιζόμενο κοντάρι, Συνολικό μήκος κονταριού 2m, με δυνατότητα επέκτασης μέχρι 4.5m, Αντιολισθητική λαβή, Περιλαμβάνει: 1 x 5.0 Ah 18V XR Li-Ion μπαταρία, Φορτιστή XR, Λάμα 20cm, Αλυσίδα	2	500,00 €
	DCM565P1-QW <b>BRUSHLESS</b>	5035048667576	18V	18V XR BRUSHLESS ΑΛΥΣΟΠΡΙΟΝΟ 30cm Μήκος αλυσίδας 30cm, Διακόπτης "lock-off", Ρυθμιζόμενη δεύτερη λαβή, Κοπές ανά φόρτιση 140, Παράθυρο ένδειξης λαδιού, Χωρητικότητα δοχείου λαδιού 110-120ml, Αυτόματη λίπανση, Βάρος 3.3kg, Περιλαμβάνει: 1 x 5.0Ah 18V XR Li-Ion μπαταρία (DCB184), Πολυφορτιστή XR	2	437,00 €
	DCMST561P1-QW <b>BRUSHLESS</b>	5035048729267	18V	18V XR BRUSHLESS ΜΗΧΑΝΗ ΦΙΝΙΡΙΣΜΑΤΟΣ Πλάτος κοπής 36cm, Ταχύτητα περιστροφής νήματος 0-4600/0-6000rpm, Ρυθμιζόμενη λαβή, Διάμετρος νήματος 2.0mm, Μήκος νήματος 7.5m, Βάρος 3.5kg, Περιλαμβάνει: 1 x 5.0Ah 18V XR Li-Ion μπαταρία	1	400,00 €
	DCMHT563P1-QW	5035048728840	18V	18V XR BRUSHLESS ΚΛΑΔΕΥΤΗΡΙ ΜΠΟΡΝΤΟΥΡΑΣ Μήκος λεπίδας 55 cm, Αυτονομία 0.75h, Μαλακή λαβή, Βάρος 2.9kg, Περιλαμβάνει: 1 x 5.0 Ah 18V XR Li-Ion Μπαταρία, Πολυφορτιστή XR	2	421,00 €
	DCMPH566P1-QW	5035048729441	18V	18V BRUSHLESS ΤΗΛΕΣΚΟΠΙΚΟ ΚΛΑΔΕΥΤΗΡΙ ΜΠΟΡΝΤΟΥΡΑΣ Εργονομική λαβή, Συνολικό μήκος ράβδου 3.35m, Μήκος λάμας 550.0 χιλ., Ταχύτητα κοπής 2800rpm, Βάρος 3.6kg. Περιλαμβάνει: 1 x 5.0Ah XR Li-Ion μπαταρία, Φορτιστή	2	407,00 €
	DCMBL562P1-QW <b>BRUSHLESS</b>	5035048728062	18V	18V XR BRUSHLESS ΦΥΣΗΤΗΡΑΣ Το βάρος κατανέμεται σωστά για άνετη χρήση και μέγιστη ευελξία, Κλειδώμα ταχύτητας σε συγκεκριμένες εφαρμογές, Συμπυκνωτής «Aerospike» για υψηλότερη ταχύτητα αέρα έως 200km/h, Χρόνος φόρτισης 75m, Περιλαμβάνει: 1 x 5.0 Ah 18V XR Li-Ion μπαταρία, Πολυφορτιστή XR	1	391,00 €
	DCM561P1-QW <b>BRUSHLESS</b>	5035048615287	18V	18V XR BRUSHLESS ΜΗΧΑΝΗ ΦΙΝΙΡΙΣΜΑΤΟΣ 33 CM ΜΕ 1 ΜΠΑΤΑΡΙΑ ΙΟΝΤΩΝ ΛΙΘΙΟΥ 5,0Ah Η πιο πρόσφατη επέκταση της σειράς του συστήματος XR προσφέρει επαγγελματική απόδοση με την πρόσθετη ευκολία της λειτουργίας με μπαταρία. Διαθέτει κινητήρα χωρίς ψήκτρες 400 MWO (Max Watts Out) με πατενταρισμένη σχεδίαση κίνησης με γρανάζια, παρέχοντας μεγαλύτερη ροπή και διατηρώντας την ταχύτητα κοπής υπό φορτίο, Έλεγχος 2 ταχυτήτων, που παρέχει ευελξία στον χρήστη για μεγαλύτερη αυτονομία αυξάνοντας την απόδοση, Πλήρως μεταβλητή σκανδάλη, που προσφέρει πλήρη έλεγχο της ισχύος και Εργονομική δευτερεύουσα λαβή για βέλτιστη άνεση.	1	318,00 €







	ΚΩΔΙΚΟΣ	BARCODE	ΤΑΣΗ	ΠΕΡΙΓΡΑΦΗ	MASTERPACK	ΤΙΜΗ ΜΕ ΦΠΑ
	DCM561PB-QW	5035048615324	18V	18V XR BRUSHLESS ΧΟΡΤΟΚΟΠΤΙΚΟ Κινητήρας χωρίς ψήκτες 400 MWO (Max Watts Out). Ο κινητήρας χωρίς ψήκτες παρέχει εκτεταμένο χρόνο λειτουργίας με σχεδόν μηδενικές απαιτήσεις συντήρησης. Ταχύτητα κοπής: 0-4600/0-6000 rpm. Διαθέτει ρύθμιση 2 ταχυτήτων με πλήρως μεταβλητή σκανδάλη. Προστατευτικό κάλυμμα επαγγελματικού στύλ και δεύτερη λαβή για πρόσθετη άνεση. Συνεστραμμένο καλώδιο: 2 mm. Διαστάσεις Προϊόντος: 172,5 x 28 x 22 cm. Βάρος: 3,3 kg.	1	208,00 €
	DCM562P1-QW <b>BRUSHLESS</b>	5035048615201	18V	18V XR ΦΥΣΗΤΗΡΑΣ ΜΕ 1 ΜΠΑΤΑΡΙΑ ΙΟΝΤΩΝ ΛΙΘΙΟΥ 5,0Ah Η πιο πρόσφατη επέκταση της σειράς του συστήματος XR προσφέρει επαγγελματική απόδοση με την πρόσθετη ευκολία της λειτουργίας με μπαταρία. Ο ελαφρύς και συμπαγής σχεδιασμός με βάρος μόλις 3,2 kg ελαχιστοποιεί την καταπόνηση των βραχιόνων του χρήστη. Το εργονομικά βελτιστοποιημένο μέγεθος και η θέση λαβής βελτιώνουν την εργονομική λαβή και βελτιώνουν την άνεση του χρήστη. Η σκανδάλη μεταβλητής ταχύτητας και το κλειδίωμα ταχύτητας επιτρέπουν τον πλήρη έλεγχο της ισχύος, με δυνατότητα κλειδώματος της ταχύτητας. Ο αθόρυβος σχεδιασμός - λιγότερο από 65 dB- κάνει τον φυσητήρα κατάλληλο για χρήση σε περιοχές με περιορισμούς θορύβου.	1	284,00 €
	DCM572X1-QW	5035048659045	18V	 ΦΥΣΗΤΗΡΑΣ BRUSHLESS XR FLEXVOLT ΜΕ 1 ΜΠΑΤΑΡΙΑ 5,0Ah/18V 9,0Ah Ο κινητήρας χωρίς ψήκτες υψηλής απόδοσης προσφέρει έως και 15 λεπτά λειτουργίας με 1 μπαταρία 3,0Ah. Ταχύτητα αέρα 207 km/h και 423 CFM για την ανύψωση των βαρύτερων υπολειμμάτων. Ο καμπυλωτός σχεδιασμός του σωλήνα δημιουργεί έλεγχο περιστροφής και μειώνει την καταπόνηση. Η σύζευξη του συμκνωτή αυξάνει την αντοχή για την απομάκρυνση των κολλημένων υπολειμμάτων. Διαθέτει κλειδίωμα σκανδάλης μεταβλητής ταχύτητας, για πλήρη έλεγχο ισχύος χωρίς να χρειάζεται να κρατάτε πατημένη τη σκανδάλη.	1	502,00 €
	DCMWS564N-XJ <b>BRUSHLESS</b>	5035048737675	18V	2 X 18V XR ΧΛΟΟΚΟΠΤΙΚΟ BRUSHLESS - ΧΩΡΙΣ ΜΠΑΤΑΡΙΕΣ ΚΑΙ ΦΟΡΤΙΣΤΗ Προϊόν επέκτασης για τον χρήστη του συστήματος 18V XR με τα περισσότερα εργαλεία εξωτερικού χώρου για όλες τις εργασίες. Αυτοπροωθούμενο χλοοκοπτικό για υποβοηθούμενη απόδοση κοπής. Κινητήρας χωρίς ψήκτες υψηλής απόδοσης Διαθέτει σύστημα κοπής 54 cm για γρήγορη, αποτελεσματική απόδοση κουρέματος. Πτυσσόμενη λαβή με συμπαγή κατακόρυφο άξονα αποθήκευσης για αποθήκευση και εύκολη μεταφορά και διπλή προσαρμογή ύψους. Κουρεύει έως και 1500 m <sup>2</sup> με μία μόνο φόρτιση.	1	757,00 €
	DCM563P1-QW <b>BRUSHLESS</b>	5035048637753	18V	18V XR ΜΠΟΡΝΤΟΥΡΦΑΛΙΔΟ BRUSHLESS ΜΕ 1 ΜΠΑΤΑΡΙΑ ΙΟΝΤΩΝ ΛΙΘΙΟΥ 5,0Ah Τελευταία επέκταση του συστήματος παρουσίας XR για επαγγελματίες με την ευκολία του συστήματος χωρίς καλώδια. Ο συμπαγής και ελαφρύς σχεδιασμός μειώνει την καταπόνηση κατά το κλάδεμα φραχτών. Διαθέτει λεπίδα διπλής δράσης 55 cm με κοπή λέιζερ και απόσταση μεταξύ των δοντιών 19 mm για μεγαλύτερη διάρκεια ζωής και καλύτερα φινιρίσματα. Η εργονομική δευτερεύουσα λαβή παρέχει άνετο κράτημα σε πολλούς προσανατολισμούς. Παρατεταμένος χρόνος λειτουργίας: έως και 75 λεπτά κοπής ανά φόρτιση (αυτό ποικίλλει ανάλογα με τη χρήση). Μπαταρία 5,0Ah.	1	306,00 €

	ΚΩΔΙΚΟΣ	BARCODE	ΤΑΣΗ	ΠΕΡΙΓΡΑΦΗ	MASTERPACK	ΤΙΜΗ ΜΕ ΦΠΑ
<b>ΕΡΓΑΛΕΙΑ ΚΗΠΟΥ XR 18V ΧΩΡΙΣ ΜΠΑΤΑΡΙΑ Ή ΦΟΡΤΙΣΤΗ</b>						
	DCMW564N-XJ <b>BRUSHLESS</b>	5035048690147	18V	18V XR BRUSHLESS ΧΛΟΟΚΟΠΤΙΚΗ ΜΗΧΑΝΗ Πλάτος κοπής 48cm, Τάση 18+18V, Χωρητικότητα μπαταρίας 5Ah, Χρόνος λειτουργίας (χωρίς φορτίο) 22min, Περιοχή κοπής 800m <sup>2</sup> , Χωρητικότητα κάδου 55L, Θέσεις ρύθμισης ύψους 5, Ύψος κοπής 25-38-57-74-86 30-80mm, Παραδίδεται χωρίς μπαταρία & φορτιστή	1	584,00 €
	DCMPS567N-XJ <b>BRUSHLESS</b>	5035048713624	18V	18V ΘΛΕΣΚΟΠΙΚΟ ΑΛΥΣΟΠΡΙΟΝΟ Κοπή έως 55 κλαδιά των 10cm, Ρυθμιζόμενο κοντάρι, Συνολικό μήκος κονταριού 2m, με δυνατότητα επέκτασης μέχρι 4.5m, Αντιολισθητική λαβή, Παραδίδεται με Λάμα 20cm, Αλυσίδα χωρίς μπαταρία & φορτιστή	2	319,00 €
	DCM565N-XJ <b>BRUSHLESS</b>	5035048667569	18V	18V XR BRUSHLESS ΑΛΥΣΟΠΡΙΟΝΟ 30cm Μήκος αλυσίδας 30cm, Διακόπτης "lock-off", Ρυθμιζόμενη δεύτερη λαβή, Κοπές ανά φόρτιση 140, Παράθυρο ένδειξης λαδιού, Χωρητικότητα δοχείου λαδιού 110-120ml, Αυτόματη λίπανση, Βάρος 3.3kg, Παραδίδεται χωρίς μπαταρία & φορτιστή	2	261,00 €
	DCMPH566N-XJ	5035048729427	18V	18V BRUSHLESS ΘΛΕΣΚΟΠΙΚΟ ΚΛΑΔΕΥΤΗΡΙ ΜΠΟΡΝΤΟΥΡΑΣ Εργονομική λαβή, Συνολικό μήκος ράβδου 3.35m, Μήκος λάμας 550.0 χιλ., Ταχύτητα κοπής 2800rpm, Βάρος 3.6kg. Παραδίδεται χωρίς μπαταρία & φορτιστή	2	291,00 €
	DCMHT563N-XJ	5035048728826	18V	18V XR BRUSHLESS ΚΛΑΔΕΥΤΗΡΙ ΜΠΟΡΝΤΟΥΡΑΣ Μήκος λεπίδας 55 cm, Αυτονομία 0.75h, Μαλακή λαβή, Βάρος 2.9kg, Παραδίδεται χωρίς μπαταρία & φορτιστή	2	257,00 €
	DCMST561N-XJ <b>BRUSHLESS</b>	5035048729298	18V	18V XR BRUSHLESS ΜΗΧΑΝΗ ΦΙΝΙΡΙΣΜΑΤΟΣ Πλάτος κοπής 36cm, Ταχύτητα περιστροφής νήματος 0-4600/0-6000rpm, Ρυθμιζόμενη λαβή, Διάμετρος νήματος 2.0mm, Μήκος νήματος 7.5m, Βάρος 3.5kg, Παραδίδεται χωρίς μπαταρία & φορτιστή	1	261,00 €
	DCMBL562N-XJ <b>BRUSHLESS</b>	5035048728048	18V	18V XR BRUSHLESS ΦΥΣΗΤΗΡΑΣ Το βάρος κατανέμεται σωστά για άνετη χρήση και μέγιστη ευελιξία, Κλειδίωμα ταχύτητας σε συγκεκριμένες εφαρμογές, Συμκνωτής «Aerospike» για υψηλότερη ταχύτητα αέρα έως 200km/h, Χρόνος φόρτισης 75m, Παραδίδεται χωρίς μπαταρία & φορτιστή	1	224,00 €
	DCM562PB-QW <b>BRUSHLESS</b>	5035048615249	18V	18V XR ΦΥΣΗΤΗΡΑΣ BRUSHLESS XR 18V ΧΩΡΙΣ ΦΟΡΤΙΣΤΗ/ΜΠΑΤΑΡΙΑ Η πιο πρόσφατη επέκταση της σειράς του συστήματος XR προσφέρει επαγγελματική απόδοση με την πρόσθετη ευκολία της λειτουργίας με μπαταρία. Ο ελαφρύς και συμπαγής σχεδιασμός με βάρος μόλις 3,2 kg ελαχιστοποιεί την καταπόνηση των βραχιόνων του χρήστη. Έχει εγγυημένη επαγγελματική απόδοση με ταχύτητα αέρα 144 km/h. Η σκανδάλη μεταβλητής ταχύτητας και το κλειδίωμα ταχύτητας επιτρέπουν τον πλήρη έλεγχο της ισχύος, με δυνατότητα κλειδώματος της ταχύτητας. Ο αθόρυβος σχεδιασμός - λιγότερο από 65 dB- κάνει τον φυσητήρα κατάλληλο για χρήση σε περιοχές με περιορισμούς θορύβου.	1	164,00 €
	DCM572N-XJ <b>BRUSHLESS</b>	5035048657386	18V	ΦΥΣΗΤΗΡΑΣ BRUSHLESS XR FLEXVOLT ΧΩΡΙΣ ΦΟΡΤΙΣΤΗ/ ΜΠΑΤΑΡΙΑ Ο κινητήρας υψηλής απόδοσης χωρίς ψήκτες προσφέρει έως και 15 λεπτά λειτουργίας με 1 μπαταρία 3,0Ah. Ταχύτητα αέρα 207 km/h και 423 CFM για την ανύψωση των βαρύτερων υπολειμμάτων. Ο καμπυλωτός σχεδιασμός του σωλήνα δημιουργεί έλεγχο περιστροφής και μειώνει την καταπόνηση. Η σύζευξη του συμκνωτή αυξάνει την αντοχή για την απομάκρυνση των κολλημένων υπολειμμάτων. Διαθέτει κλειδίωμα σκανδάλης μεταβλητής ταχύτητας, για πλήρη έλεγχο ισχύος χωρίς να χρειάζεται να κρατάτε πατημένη τη σκανδάλη.	1	284,00 €
	DCMPP568N-XJ <b>BRUSHLESS</b>	5035048788547	18V	18V XR ΗΛΕΚΤΡΙΚΟ ΚΛΑΔΕΥΤΗΡΙ - ΧΩΡΙΣ ΜΠΑΤΑΡΙΕΣ ΚΑΙ ΦΟΡΤΙΣΤΗ Ηλεκτρικό κλαδευτήρι, η νέα λύση κοπών από τη DEWALT. Προϊόν επέκτασης για τον χρήστη του συστήματος 18V XR με περισσότερα εργαλεία εξωτερικού χώρου για όλες τις εργασίες. Υψηλή απόδοση: Έως και 1000 κοπές με μία μόνο φόρτιση (5,0Ah). Δυνατότητα κοπών: 38 mm. Είναι σχεδιασμένο με εξαιρετική εργονομία για άνετη εργασία ακόμη και όταν χρησιμοποιείται όλη την ημέρα. Χάρη στη μαλακή σκανδάλη, για την ενεργοποίηση, πρέπει να εφαρμοστεί δύναμη μόνο 2 Nm, καθιστώντας το προϊόν άνετο ακόμη και κατά τη διάρκεια παρατεταμένης χρήσης. Διαθέτει φωτισμό LED.	1	194,00 €



	ΚΩΔΙΚΟΣ	BARCODE	ΤΑΣΗ	ΠΕΡΙΓΡΑΦΗ	MASTERPACK	ΤΙΜΗ ΜΕ ΦΠΑ
	DCM563PB-XJ <b>BRUSHLESS</b>	5035048643839	18V	ΚΛΑΔΕΥΤΗΡΗ ΜΠΟΡΝΤΟΥΡΑΣ XR BRUSHLESS 18V 55 CM 19 MM ΧΩΡΙΣ ΦΟΡΤΙΣΤΗ/ΜΠΑΤΑΡΙΑ Επέκταση της τελευταίας σειράς στο σύστημα XR για επαγγελματική απόδοση με την πρόσθετη ευκολία του ασύρματου συστήματος. Συμπαγής και ελαφρύς σχεδιασμός για μειωμένη καταπόνηση του χρήστη και για ξακρίσματα. Οι λεπίδες διπλής δράσης 55 cm, κομμένες με λείζερ, έχουν διάκενο κοπής 19 mm και σκληρυμένο ασάλι για μεγαλύτερη διάρκεια ζωής και μακροχρόνια αιχμηρότητα. Η επένδυση γύρω από τη βοηθητική λαβή προσφέρει άνετο κράτημα σε πολλαπλούς προσανατολισμούς. Παρατεταμένος χρόνος λειτουργίας: έως και 75 λεπτά κοπής ανά φόρτιση (αυτό ποικίλλει ανάλογα με τη χρήση). Μπαταρία 5,0Ah.	1	196,00 €
	DCM5713N-XJ <b>XR FLEXVOLT</b>	5035048692318	54V	54V XR FLEXVOLT ΧΟΡΤΟΚΟΠΤΙΚΟ/ΔΙΑΙΡΟΥΜΕΝΟ ΣΩΜΑ - ΧΩΡΙΣ ΜΠΑΤΑΡΙΕΣ ΚΑΙ ΦΟΡΤΙΣΤΗ Κινητήρας 54V χωρίς ψήκτρες για απόδοση ισοδύναμη με αυτή ενός κινητήρα βενζίνης και βελτιωμένο χρόνο λειτουργίας. Ο διπλός άξονας προσφέρει άνετη μεταφορά και εύκολη αποθήκευση. Το διπλό πηδάλιο έχει δυνατότητα κλειδώματος για πρόσθετη άνεση και ασφάλεια. Διαθέτει έλεγχο υψηλής/χαμηλής ταχύτητας. Έχει κύκλο κοπής 38 cm για βέλτιστη ισχύ (ίδιες δυνατότητες με τις βενζινομηχανές) και Πατενταρισμένη κίνηση με νρανάζια, η οποία διατηρεί την ταχύτητα υπό φορτίο. Η ενισχυμένη βοηθητική λαβή προσφέρει μεγαλύτερη άνεση, κράτημα και έλεγχο. Έχει Κλειστό και ανθεκτικό περίβλημα μπαταρίας Xenoy™. Περιλαμβάνει συνεστραμμένο καλώδιο κοπής 7,5 m x 2,0 mm.	1	590,00 €







	ΚΩΔΙΚΟΣ	BARCODE	ΤΑΣΗ	ΠΕΡΙΓΡΑΦΗ	MASTERPACK	ΤΙΜΗ ΜΕ ΦΠΑ
<b>ΕΡΓΑΛΕΙΑ ΚΗΠΟΥ ΜΕ ΜΠΑΤΑΡΙΑ XR FLEXVOLT ΛΙΘΙΟΥ 54V XR FLEXVOLT</b>						
	DCM575X1-QW <b>BRUSHLESS</b>	5035048659083	54V	54V XR FLEXVOLT BRUSHLESS ΑΛΥΣΟΠΡΙΟΝΟ Μήκος αλυσίδας 40cm, Διακόπτης "lock-off", Ρυθμιζόμενη δεύτερη λαβή, Κοπές ανά φόρτιση 130, Παράθυρο ένδειξης λαδιού, Χωρητικότητα δοχείου λαδιού 110-120ml, Βάρος 4.42kg, Περιλαμβάνει: 1 x 9.0Ah 54V XR FLEXVOLT Li-Ion μπαταρία, XR Πολυφορτιστή	1	753,00 €
	DCM571X1-QW <b>BRUSHLESS</b>	5035048659021	54V	54V XR FLEXVOLT BRUSHLESS ΜΗΧΑΝΗ ΦΙΝΙΡΙΣΜΑΤΟΣ Πλάτος κοπής 38 cm, Ταχύτητα περιστροφής νήματος 0-5100/0-5600rpm, Διάμετρος νήματος 2mm, Μήκος νήματος 7.5m, Ρυθμιζόμενη δεύτερη λαβή, Βάρος 6.6kg, Περιλαμβάνει: 1 x 9.0Ah 54V/18V XR FLEXVOLT μπαταρία (DCB547), XR Φορτιστή	1	664,00 €
	DCMBA572X1-QW <b>BRUSHLESS</b>	5035048713266	54V	54V FLEXVOLΦΥΣΗΤΗΡΑΣ Σχεδιασμός αξονικού ανεμιστήρα για απόδοση αερίου, Μεταβλητή ταχύτητα με Cruise Control, Κινητήρας υψηλής απόδοσης χωρίς ψήκτρες, Χαμηλή σε θόρυβο λειτουργία, Όγκος αέρα 600.0 CFM, Ταχύτητα αέρος 200.0 km/h, Βάρος 3.8kg. Περιλαμβάνει 1 x 9.0Ah XR Li-Ion μπαταρία & φορτιστή.	1	604,00 €
<b>ΕΡΓΑΛΕΙΑ ΚΗΠΟΥ XR FLEXVOLT ΧΩΡΙΣ ΜΠΑΤΑΡΙΑ ΚΑΙ ΦΟΡΤΙΣΤΗ</b>						
	DCM575N-XJ <b>BRUSHLESS</b>	5035048657423	54V	54V XR FLEXVOLT BRUSHLESS ΑΛΥΣΟΠΡΙΟΝΟ Μήκος αλυσίδας 40cm, Διακόπτης "lock-off", Ρυθμιζόμενη δεύτερη λαβή, Κοπές ανά φόρτιση 130, Παράθυρο ένδειξης λαδιού, Χωρητικότητα δοχείου λαδιού 110-120ml, Βάρος 4.42kg, Παραδίδεται χωρίς μπαταρία & φορτιστή	1	435,00 €
	DCM571N-XJ <b>BRUSHLESS</b>	5035048657362	54V	54V XR FLEXVOLT BRUSHLESS ΜΗΧΑΝΗ ΦΙΝΙΡΙΣΜΑΤΟΣ Πλάτος κοπής 38 cm, Ταχύτητα περιστροφής νήματος 0-5100/0-5600rpm, Διάμετρος νήματος 2mm, Μήκος νήματος 7.5m, Ρυθμιζόμενη δεύτερη λαβή, Βάρος 6.6kg, Παραδίδεται χωρίς μπαταρία & φορτιστή	1	387,00 €
	DCMBA572N-XJ <b>BRUSHLESS</b>	5035048714126	54V	54V FLEXVOLΦΥΣΗΤΗΡΑΣ Σχεδιασμός αξονικού ανεμιστήρα για απόδοση αερίου, Μεταβλητή ταχύτητα με Cruise Control, Κινητήρας υψηλής απόδοσης χωρίς ψήκτρες, Χαμηλή σε θόρυβο λειτουργία, Όγκος αέρα 600.0 CFM, Ταχύτητα αέρος 200.0 km/h, Βάρος 3.8kg. Παραδίδεται χωρίς μπαταρία & φορτιστή.	1	299,00 €







## ΕΡΓΑΛΕΙΑ ΧΕΙΡΟΣ







## ΕΡΓΑΛΕΙΑ ΧΕΙΡΟΣ

	ΚΩΔΙΚΟΣ	BARCODE	ΠΕΡΙΓΡΑΦΗ	ΤΙΜΗ ΜΕ ΦΠΑ
<b>ΕΡΓΑΛΕΙΑ ΜΕΤΡΗΣΗΣ</b>				
	DWHT36098-1	3253569330287	MINI ΜΕΤΡΟ 3m. Ο γάντζος True Zero παρέχει ακριβή εσωτερική και εξωτερική μέτρηση, διαθέτει μαγνητικό κλιπ ζώνης για εύκολη αποθήκευση.	10,00 €
	DWHT0-36114	3253560361143	ΜΕΤΡΟ 5m X 32mm. Ο γάντζος True Zero hook που παρέχει ακριβή εσωτερική και εξωτερική μέτρηση, επιστροφή MYLAR που αυξάνει την αντίσταση της ταινίας. Ανθεκτική θήκη προσαρτημένη με 4 βίδες για περισσότερη σταθερότητα και αντοχή.	39,00 €
	DWHT34218-0	3253560342180	ΜΕΤΡΟΤΑΙΝΙΑ 30m. ΑΠΟ ΥΑΛΟΒΑΜΒΑΚΑ. Η ενισχυμένη σύνδεση γάντζου προστατεύει το άγκιστρο και την κορδέλα στο πιο αδύναμο σημείο. Η κορδέλα από υαλοβάμβακα μειώνει την ελαστικότητα και βελτιώνει την ακρίβεια μέτρησης. Σήμανση διπλής όψης για μεγαλύτερη άνεση. Αναλογία μετάδοσης 3:1, γρήγορη περιέλιξη κορδέλας. Ιδανικό για τοπογράφους, μηχανικούς και πολλούς άλλους.	47,00 €
	DWHT0-34093	3253560340933	ΜΕΤΡΟΤΑΙΝΙΑ ΧΑΛΥΒΑ ΠΛΑΤΟΥΣ 30 ΜΕΤΡΩΝ. Ισχυρή ταινία χάλυβα που παρέχει μεγαλύτερη διάρκεια ζωής της ταινίας. Διαθέτει κομπί απελευθέρωσης λεπίδας και σχέση μετάδοσης 5 προς 1 για γρήγορες τυλίξεις της λεπίδας για αποτελεσματικότητα. Ο βραχίονας μανιβέλας από ανοξείδωτο χάλυβα της μακρικής ταινίας παρέχει ανθεκτικότητα σε απαιτητικούς χώρους εργασίας. Εξάρτημα με ελατήριο που προσφέρει μεγάλη φορητότητα. Παράθυρο αφαίρεσης βρωμιάς που επιτρέπει την εύκολη αφαίρεση των σωματιδίων σκόνης μέσα στο κουτί. Κέλφος από καουτσούκ που παρέχει βέλτιστη εργονομία και αντοχή.	33,00 €











	ΚΩΔΙΚΟΣ	BARCODE	ΠΕΡΙΓΡΑΦΗ	ΤΙΜΗ ΜΕ ΦΠΑ
<b>ΟΡΓΑΝΑ ΜΕΤΡΗΣΗΣ</b>				
	DWHT0-43224	3253560432249	ΑΛΦΑΔΙ 60cm. Οπές για κρέμασμα στα δυο άκρα του ίδιου επιπέδου και δυο φρεζαρισμένες επιφάνειες. Κεντρικό φιαλίδιο με ενδιάμεση γέφυρα για συνεχή σήμανση και κεντρικό στήριγμα της λιωμένης φιάλης που διατηρεί το επίπεδο ακρίβειας σε καταχρηστικές συνθήκες εργασίας. Στερέα φιαλίδια μπλοκ για καλύτερη αντοχή και ακρίβεια έως 0,5 mm/m.	56,00 €
	DWHT0-43248	3253560432485	ΑΛΦΑΔΙ 120cm. Οπές για κρέμασμα στα δυο άκρα του ίδιου επιπέδου και δυο φρεζαρισμένες επιφάνειες. Κεντρικό φιαλίδιο με ενδιάμεση γέφυρα για συνεχή σήμανση και κεντρικό στήριγμα της λιωμένης φιάλης που διατηρεί το επίπεδο ακρίβειας σε καταχρηστικές συνθήκες εργασίας. Στερέα φιαλίδια μπλοκ για καλύτερη αντοχή και ακρίβεια έως 0,5 mm/m.	85,00 €
	DWHT0-43172	3253560431723	ΑΛΦΑΔΙ 180cm. Οπές για κρέμασμα στα δυο άκρα του ίδιου επιπέδου και δυο φρεζαρισμένες επιφάνειες. Κεντρικό φιαλίδιο με ενδιάμεση γέφυρα για συνεχή σήμανση και κεντρικό στήριγμα της λιωμένης φιάλης που διατηρεί το επίπεδο ακρίβειας σε καταχρηστικές συνθήκες εργασίας. Στερέα φιαλίδια μπλοκ για καλύτερη αντοχή και ακρίβεια έως 0,5 mm/m.	100,00 €
	DWHT0-43003	3253560430030	ΑΛΦΑΔΙ TORPEDO 230mm. Οπές για κρέμασμα στα δυο άκρα του ίδιου επιπέδου, διευρμένο κεντρικό φιαλίδιο για βελτιωμένη αναγνωσιμότητα. Περιβλήμα ABS που προστατεύει τη φιάλη εάν η στάθμη πέσει, για να διασφαλιστεί η διατήρηση της ακρίβειας. Περιστροφικό φιαλίδιο για συγκεκριμένες μετρήσεις γωνίας. Φρεζαρισμένη κάτω επιφάνεια για να διασφαλίσει σταθερό φινίρισμα και μέγιστη ακρίβεια.	33,00 €
	DWHT42525-0	3253560425258	ΑΛΦΑΔΙ 165mm. Άνω και κάτω παράθυρα ανάγνωσης, 3 μαγνήτες για εργασία σε χαλύβδινες επιφάνειες. Δύο φρεζαρισμένες επιφάνειες και σωληνοειδή φιαλίδια για εύκολη ανάγνωση από πολλές γωνίες.	37,00 €
	DWHT47399-0	3253561473999	ΧΑΡΑΚΤΗΣ Πολύ μεγάλο άνοιγμα για καλύτερη ορατότητα και αποτελεσματική πλήρωση. Εύκολη πρόσβαση στα εσωτερικά εξαρτήματα για συντήρηση. Περιβλήμα από χυτό αλουμίνιο με αντιολισθητική λαβή. Γραμμικό άγκιστρο για συμπαγή αποθήκευση και φορητότητα, κατασκευασμένο για να ταιριάζει με το ίδιο άγκιστρο από άλλο προϊόν έτσι ώστε να μπορούν να χρησιμοποιηθούν μαζί δύο κύλινδροι κιμωλίας. Ενσωματωμένος συμπλέκτης για ομαλή απελευθέρωση γραμμών και μειωμένες εμπλοκές γραμμής. Περιέχει έως και 37gr. κιμωλίας.	15,00 €
	DWHT47408-0	3253561474088	ΚΙΤ ΧΑΡΑΞΗΣ ΜΕ ΚΟΚΚΙΝΗ ΚΙΜΩΛΙΑ Πολύ μεγάλο άνοιγμα για καλύτερη ορατότητα και αποτελεσματική πλήρωση. Εύκολη πρόσβαση στα εσωτερικά εξαρτήματα για συντήρηση. Περιβλήμα από χυτό αλουμίνιο με αντιολισθητική λαβή. Γραμμικό άγκιστρο για συμπαγή αποθήκευση και φορητότητα, κατασκευασμένο για να ταιριάζει με το ίδιο άγκιστρο από άλλο προϊόν έτσι ώστε να μπορούν να χρησιμοποιηθούν μαζί δύο κύλινδροι κιμωλίας. Ενσωματωμένος συμπλέκτης για ομαλή απελευθέρωση γραμμών και μειωμένες εμπλοκές γραμμής. Παρέχεται με κιμωλία.	19,00 €
	DWHT47049-9	3253569470495	ΜΠΛΕ ΚΙΜΩΛΙΑ 226gr. Οβάλ μπουκάλι χωρητικότητας 225gr κιμωλίας. Οι γραμμές που αντιστέκονται στις καιρικές συνθήκες παραμένουν ορατές μετά από εβδομάδες χρήσης και φθοράς από τον καιρό, τον ήλιο και την εργασία.	8,00 €
	DWHT47048-9	3253569470488	ΚΟΚΚΙΝΗ ΚΙΜΩΛΙΑ 226gr. Οβάλ μπουκάλι χωρητικότητας 225gr κιμωλίας. Οι γραμμές που αντιστέκονται στις καιρικές συνθήκες παραμένουν ορατές μετά από εβδομάδες χρήσης και φθοράς από τον καιρό, τον ήλιο και την εργασία.	8,00 €













	ΚΩΔΙΚΟΣ	BARCODE	ΠΕΡΙΓΡΑΦΗ	ΤΙΜΗ ΜΕ ΦΠΑ
<b>ΜΑΧΑΙΡΙΑ ΚΑΙ ΚΟΠΙΔΙΑ</b>				
	DWHT10916-0	5054905277178	ΣΤΑΘΕΡΟ ΠΤΥΣΣΟΜΕΝΟ ΜΑΧΑΙΡΙ ΜΕ ΚΑΟΥΤΣΟΥΚ. Άμεση αλλαγή του μαχαιριού και στιβαρό μεταλλικό σώμα. Εσωτερική αποθήκευση μαχαιριών και ενσωματωμένου γάντζου.	16,00 €
	DWHT10046-0	3253560100469	ΣΤΑΘΕΡΟ ΠΤΥΣΣΟΜΕΝΟ ΜΑΧΑΙΡΙ ΜΕ ΚΑΟΥΤΣΟΥΚ. Άμεση αλλαγή του μαχαιριού και στιβαρό μεταλλικό σώμα. Εσωτερική αποθήκευση μαχαιριών και ενσωματωμένου γάντζου.	19,00 €
	DWHT10429-0	3253560104290	ΣΤΑΘΕΡΟ ΠΤΥΣΣΟΜΕΝΟ ΜΑΧΑΙΡΙ ΜΕ ΚΑΟΥΤΣΟΥΚ. Άμεση αλλαγή του μαχαιριού και στιβαρό μεταλλικό σώμα. Εσωτερική αποθήκευση μαχαιριών και ενσωματωμένου γάντζου.	20,00 €
	DWHT0-10295	3253560102951	ΣΤΑΘΕΡΟ ΠΤΥΣΣΟΜΕΝΟ ΜΑΧΑΙΡΙ ΜΕ ΚΑΟΥΤΣΟΥΚ. Άμεση αλλαγή του μαχαιριού και στιβαρό μεταλλικό σώμα. 3 φορές μεγαλύτερος μηχανισμός μανδάλωσης συγκράτησης λεπίδας. Εσωτερική αποθήκευση μαχαιριών και ενσωματωμένου γάντζου.	26,00 €
	DWHT10035-0	3253560109165	ΣΤΑΘΕΡΟ ΠΤΥΣΣΟΜΕΝΟ ΜΑΧΑΙΡΙ ΜΕ ΚΑΟΥΤΣΟΥΚ. Άμεση αλλαγή του μαχαιριού και στιβαρό μεταλλικό σώμα. Εσωτερική αποθήκευση μαχαιριών και ενσωματωμένου γάντζου.	24,00 €
	DWHT10261-0	3253560100353	ΣΤΑΘΕΡΟ ΠΤΥΣΣΟΜΕΝΟ ΜΑΧΑΙΡΙ ΜΕ ΚΑΟΥΤΣΟΥΚ. Λειτουργία αυτόματης φόρτωσης: τραβά αυτόματα μια λεπίδα από την ενσωματωμένη θήκη λεπίδας. Ανθεκτικό μεταλλικό σώμα. Εσωτερική αποθήκευση μαχαιριών και ενσωματωμένου γάντζου.	22,00 €
	DWHT0-10249	3253560102494	ΠΛΑΣΤΙΚΟΣ ΚΟΦΤΗΣ 18mm. Συρόμενος μηχανισμός αυτόματου κλειδώματος που παρέχει γρήγορες ρυθμίσεις χωρίς πρόσθετα εργαλεία. Ενσωματωμένη λεπίδα κοπής και ανοξείδωτο στόμιο. Πρόσθετο κλειδίωμα με βίδα για πρόσθετη ασφάλεια.	18,00 €
	DWHT0-10250	3253560102500	ΠΛΑΣΤΙΚΟΣ ΚΟΦΤΗΣ 25mm. Συρόμενος μηχανισμός αυτόματου κλειδώματος που παρέχει γρήγορες ρυθμίσεις χωρίς πρόσθετα εργαλεία. Ενσωματωμένη λεπίδα κοπής και ανοξείδωτο στόμιο. Πρόσθετο κλειδίωμα με βίδα για πρόσθετη ασφάλεια.	20,00 €
	DWHT10332-0	3253560103323	ΠΛΑΣΤΙΚΟΣ ΚΟΦΤΗΣ 18 mm ΜΕ ΤΡΟΧΟ ΑΣΦΑΛΙΣΗΣ. Συρόμενος μηχανισμός αυτόματου κλειδώματος που παρέχει γρήγορες ρυθμίσεις χωρίς πρόσθετα εργαλεία. Διπλή λαβή για μεγαλύτερη ασφάλεια και άνεση.	22,00 €
	DWHT10333-0	3253560103330	ΠΛΑΣΤΙΚΟΣ ΚΟΦΤΗΣ 18 mm ΜΕ ΤΡΟΧΟ ΑΣΦΑΛΙΣΗΣ. Συρόμενος μηχανισμός αυτόματου κλειδώματος που παρέχει γρήγορες ρυθμίσεις χωρίς πρόσθετα εργαλεία. Διπλή λαβή για μεγαλύτερη ασφάλεια και άνεση.	16,00 €
	DWHT10045-0	3253560100452	ΚΟΠΤΗΣ ΜΕΤΑΛΛΩΝ 25mm. Συρόμενος μηχανισμός αυτόματου κλειδώματος που παρέχει γρήγορες ρυθμίσεις χωρίς πρόσθετα εργαλεία. Ισχυρό μεταλλικό σώμα και στόμα από ανοξείδωτο ατσάλι για βελτιωμένη αντοχή και αντοχή. Ενσωματωμένο κλιπ ζώνης και προστατευτικό λεπίδας για αποθήκευση και άνεση στο χώρο εργασίας.	13,00 €



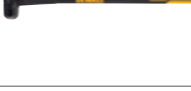





	ΚΩΔΙΚΟΣ	BARCODE	ΠΕΡΙΓΡΑΦΗ	ΤΙΜΗ ΜΕ ΦΠΑ
	DWHT11004-7	3253560110048	ΛΕΠΙΔΕΣ ΜΑΧΑΙΡΙΟΥ 75pz. Συνολική προσαρμογή: το προφίλ είναι ένα τυπικό τραπεζοειδές φύλλο, που ταιριάζει στα περισσότερα βοηθητικά μαχαιρία. Η επαγωγική σκληρυμένη άκρη παρέχει ένα αιχμηρό άκρο που είναι κατά 75% πιο ευκρινές και παραμένει αιχμηρό για διπλάσιο χρόνο σε σχέση με μια τυπική λεπίδα από χάλυβα άνθρακα.	25,00 €
	DWHT11004-2	3253560110048	ΛΕΠΙΔΕΣ ΜΑΧΑΙΡΙΟΥ 10pz. Συνολική προσαρμογή: το προφίλ είναι ένα τυπικό τραπεζοειδές φύλλο, που ταιριάζει στα περισσότερα βοηθητικά μαχαιρία. Η επαγωγική σκληρυμένη άκρη παρέχει ένα αιχμηρό άκρο που είναι κατά 75% πιο ευκρινές και παραμένει αιχμηρό για διπλάσιο χρόνο σε σχέση με μια τυπική λεπίδα από χάλυβα άνθρακα.	5,00 €
	DWHT8-11131	3253568111313	ΤΡΑΠΕΖΟΕΙΔΕΙΣ ΛΕΠΙΔΕΣ ΜΑΧΑΙΡΙΩΝ 50 pz. Άκρο καρβιδίου βολφραμίου - Ένα άκρο καρβιδίου βολφραμίου που εναποτίθεται με λείζερ παρέχει μια λεπίδα μακράς διάρκειας στο χώρο εργασίας και παραμένει αιχμηρή 10 φορές περισσότερο από μια τυπική λεπίδα από χάλυβα άνθρακα.	32,00 €
	DWHT0-11131	3253560111311	ΤΡΑΠΕΖΟΕΙΔΕΙΣ ΛΕΠΙΔΕΣ ΜΑΧΑΙΡΙΩΝ 50 pz. Άκρο καρβιδίου βολφραμίου - Ένα άκρο καρβιδίου βολφραμίου που εναποτίθεται με λείζερ παρέχει μια λεπίδα μακράς διάρκειας στο χώρο εργασίας και παραμένει αιχμηρή 10 φορές περισσότερο από μια τυπική λεπίδα από χάλυβα άνθρακα.	5,00 €
	DWHT11719-0	3253560117191	ΛΕΠΙΔΕΣ ΚΟΦΤΗ 18mm - 3 τυχ. Κατατετημημένη Λεπίδα - Ο σχεδιασμός της υποδοχής παρέχει πολλές αιχμηρές άκρες για να αυξήσει τη διάρκεια ζωής της λεπίδας, ενώ η διατήρηση ενός αιχμηρού άκρου είναι κρίσιμη. Η επαγωγική σκληρυμένη άκρη παρέχει ένα αιχμηρό άκρο που είναι κατά 75% πιο ευκρινές και παραμένει αιχμηρό για διπλάσιο χρόνο σε σχέση με μια τυπική λεπίδα από χάλυβα άνθρακα.	2,00 €
	DWHT11726-0	3253560117269	ΛΕΠΙΔΕΣ ΚΟΦΤΗ 25mm. Κατατετημημένη Λεπίδα - Ο σχεδιασμός της υποδοχής παρέχει πολλές αιχμηρές άκρες για να αυξήσει τη διάρκεια ζωής της λεπίδας, ενώ η διατήρηση ενός αιχμηρού άκρου είναι κρίσιμη. Η επαγωγική σκληρυμένη άκρη παρέχει ένα αιχμηρό άκρο που είναι κατά 75% πιο ευκρινές και παραμένει αιχμηρό για διπλάσιο χρόνο σε σχέση με μια τυπική λεπίδα από χάλυβα άνθρακα.	3,00 €



	ΚΩΔΙΚΟΣ	BARCODE	ΠΕΡΙΓΡΑΦΗ	ΤΙΜΗ ΜΕ ΦΠΑ
<b>ΠΡΙΟΝΙΑ</b>				
	DWHT0-20544	3253560205447	ΜΙΚΡΟ ΠΡΙΟΝΙ 15"/380mm. Διπλή λαβή βιδωμένη στη λεπίδα με 3 βίδες. Λεπίδα επικαλυμμένη με TOUGHCOA, επίστρωση μεγάλης διάρκειας, χαμηλής τριβής για λιγότερη αντίσταση και ομαλότερη, πιο ελεγχόμενη κοπή. Τριπλά δόντια με επαγωγή.	41,00 €
	DWHT0-20545	3253560205454	ΜΙΚΡΟ ΠΡΙΟΝΙ 20" / 500mm. Διπλή λαβή βιδωμένη στη λεπίδα με 3 βίδες. Λεπίδα επικαλυμμένη με TOUGHCOA, επίστρωση μεγάλης διάρκειας, χαμηλής τριβής για λιγότερη αντίσταση και ομαλότερη, πιο ελεγχόμενη κοπή. Τριπλά δόντια με επαγωγή.	44,00 €
	DWHT0-20123	3253560201234	ΜΙΚΡΟ ΠΤΥΣΣΟΜΕΝΟ ΠΡΙΟΝΙ. Μηχανισμός κλειδώματος - Κλειδώνει τη λεπίδα σε ανοιχτή και κλειστή θέση, ώστε να μην κινείται όταν χρησιμοποιείται ή αποθηκεύεται. Σχεδίαση 2 σε 1: Κόψτε εύκολα τη γυψοσανίδα και μετά βουρτσίζετε τις άκρες με ένα εργαλείο. Συμπαγής αποθήκευση: και οι δύο λεπίδες διπλώνονται στη λαβή, έτσι ώστε το εργαλείο να μπορεί να μεταφερθεί εύκολα στην τσέπη, την τσάντα ή την εργαλειοθήκη σας χωρίς κίνδυνο τραυματισμού.	23,00 €
	DWHT0-20542-0	3253560205423	ΠΤΥΣΣΟΜΕΝΟ ΠΡΙΟΝΙ. Εργονομικός σχεδιασμός λαβής δύο υλικών. Γρήγορη αλλαγή της λεπίδας με το παξιμάδι τάσης.	19,00 €
	DWHT0-20541-0	3253560205416	ΠΡΙΟΝΙ ΜΕ ΕΥΚΑΠΤΗ ΛΕΠΙΔΑ ΔΙΠΛΗΣ ΟΨΗΣ ΓΙΑ ΔΙΕΥΚΟΛΥΝΣΗ ΤΗΣ ΚΟΠΗΣ ΕΚΚΕΝΩΣΗΣ. Λεπτά δόντια (22 δόντια ανά ίντσα). Ιδανικό για κοπή πείρων, γυψοσανίδας, λαμαρίνας, κοπής, πλαίσιο, αναδιπλώσης και κοπής.	16,00 €
	DWHT0-20327-0	3253560802769	ΜΙΝΙ ΠΡΙΟΝΙ με τροχό ελέγχου τάσης. Γρήγορη ρύθμιση της λεπίδας που επιτρέπει την επιμήκυνση ή τη μείωση της λεπίδας για μια ποικιλία εφαρμογών. Πλαίσιο ψευδάργυρου για αντοχή και μεγάλη διάρκεια ζωής, ακόμη και στις πιο σκληρές συνθήκες	18,00 €
	DWHT0-20547	3253560205478	ΠΡΙΟΝΙ 5 σε 1. Λαβή δύο υλικών, πλαίσιο αλουμινίου και δευτερεύουσα λαβή για μεγαλύτερη δύναμη με περισσότερη άνεση. Το πλαίσιο κρατά τη λεπίδα έως 150 κιλά για τις πιο δύσκολες εφαρμογές. 5 διαφορετικές λειτουργίες με το ίδιο εργαλείο.	42,00 €
	DWHT0-20558	3253560205584	Συσκευασία με 3 λεπίδες πριονιού.	8,00 €
<b>ΚΑΤΣΑΒΙΔΙΑ</b>				
	DWHT69233-0	3253560692339	ΚΑΤΣΑΒΙΔΙ ΜΕ ΠΟΛΛΑΠΛΕΣ ΜΥΤΕΣ. Μαγνητική θήκη bit με λεπτό προφίλ. Μηχανισμός κασάνιας βαρέως τύπου. Λαβή τριών υλικών για μέγιστη πρόσφυση.	29,00 €



	ΚΩΔΙΚΟΣ	BARCODE	ΠΕΡΙΓΡΑΦΗ	ΤΙΜΗ ΜΕ ΦΠΑ
<b>ΣΦΥΡΙΑ, ΞΥΛΙΝΑ ΣΦΥΡΙΑ ΚΑΙ ΤΣΕΚΟΥΡΙΑ</b>				
	DWHT51439-0	3253560514396	ΣΦΥΡΙ ΑΠΟ ΧΑΛΥΒΑ 454gr ΜΕ ΚΥΡΤΗ ΚΕΦΑΛΗ. Μονοκόμμη κατασκευή χάλυβα. Λαβή επενδεδεμένη με πλαστικό για χαμηλότερους κραδασμούς. Ενσωματωμένος προκοβγάλης	45,00 €
	DWHT0-51048	3253560510480	ΑΤΣΑΛΙΝΟ ΣΦΥΡΙ 456gr. Μονοκόμμη κατασκευή χάλυβα. Λαβή επενδεδεμένη με πλαστικό για χαμηλότερους κραδασμούς. Ενσωματωμένος προκοβγάλης	39,00 €
	DWHT0-51054	3253560510541	ΑΤΣΑΛΙΝΟ ΣΦΥΡΙ 566gr. Μονοκόμμη κατασκευή χάλυβα. Λαβή επενδεδεμένη με πλαστικό για χαμηλότερους κραδασμούς. Ενσωματωμένος προκοβγάλης	45,00 €
	DWHT51366-0	3253560513665	ΣΦΥΡΙ ΚΑΤΕΔΑΦΙΣΗΣ. Λεπτό άκρο για εύκολη κατεδάφιση γυψοσανίδας. Λαβή δύο υλικών για χαμηλότερους κραδασμούς.	60,00 €
	DWHT51388-0	3253560513887	ΒΑΡΙΟΠΟΥΛΑ 1,4kg Μονοκόμμη κατασκευή χάλυβα. Λαβή για χαμηλότερους κραδασμούς.	45,00 €
	DWHT56024-1	3253561560248	ΒΑΡΙΟΠΟΥΛΑ EXOCORE 1,81 κιλά. Μονοκόμμη κατασκευή χάλυβα. Κατασκευή λαβής 2 υλικών για χαμηλότερους κραδασμούς.	60,00 €
	DWHT56027-0	3253560560270	ΒΑΡΙΟΠΟΥΛΑ ΚΑΤΕΔΑΦΙΣΗΣ 2,7 κιλά. Λαβή κατασκευή στελέχους με ανθρακωνήματα σε σύνθετη 2 υλικών επένδυση λαβής. Το χτύπημα επικεντρώνεται στην κεφαλή για περισσότερη ισχύ. Λαβή EXOCORE για ελαφριά και ισορροπημένη κίνηση.	97,00 €
	DWHT56028-0	3253560560287	ΒΑΡΙΟΠΟΥΛΑ ΚΑΤΕΔΑΦΙΣΗΣ 3,7 κιλά. Λαβή κατασκευή στελέχους με ανθρακωνήματα σε σύνθετη 2 υλικών επένδυση λαβής. Το χτύπημα επικεντρώνεται στην κεφαλή για περισσότερη ισχύ. Λαβή EXOCORE για ελαφριά και ισορροπημένη κίνηση.	106,00 €
	DWHT56029-0	3253560560294	ΒΑΡΙΟΠΟΥΛΑ ΚΑΤΕΔΑΦΙΣΗΣ 4,7 κιλά. Λαβή κατασκευή στελέχους με ανθρακωνήματα σε σύνθετη 2 υλικών επένδυση λαβής. Το χτύπημα επικεντρώνεται στην κεφαλή για περισσότερη ισχύ. Λαβή EXOCORE για ελαφριά και ισορροπημένη κίνηση.	116,00 €
	DWHT56030-0	3253560560300	ΒΑΡΙΟΠΟΥΛΑ ΚΑΤΕΔΑΦΙΣΗΣ 5,7 κιλά. Λαβή κατασκευή στελέχους με ανθρακωνήματα σε σύνθετη 2 υλικών επένδυση λαβής. Το χτύπημα επικεντρώνεται στην κεφαλή για περισσότερη ισχύ. Λαβή EXOCORE για ελαφριά και ισορροπημένη κίνηση.	125,00 €
	DWHT51387-0	3253560513870	ΤΣΕΚΟΥΡΙ ΑΠΟ ΧΑΛΥΒΑ 567gr. Σκαλισμένες άκρες κοπής, χαλύβδινη κατασκευή σε ένα κομμάτι και λαβή από καουτσούκ. Παρέχεται με πλαστικό κάλυμμα για την προστασία της λεπίδας.	49,00 €
	DWHT51002-0	3253560510022	16 ΟΖ. ΣΦΥΡΙ ΑΠΟ ΧΑΛΥΒΑ Μ Βασιστείτε σε αυτό το εργαλείο πολλαπλών χρήσεων 16 oz. σφυρί από χάλυβα με κυρτό προκοβγάλη για γενικές ξυλουργικές εργασίες, φινιρίσματα και κατασκευές ξυλουργικών επίπλων. Κατασκευασμένο για επαγγελματίες, χάρη στον ισορροπημένο σχεδιασμό του προσφέρει ομαλή, ελεγχόμενη κίνηση, ενώ ο προσαρμόσιμος πλευρικός εξολκέας καρφιών σας βοηθά να αφαιρέτε γρήγορα καρφιά πλαισίων, καρφιά φινιρίσματος και συρραπτικά. Επιωφεληθείτε από την αντλιοθητική λαβή που σχεδιάστηκε για να βελτιώνει το κράτημά σας ανεξάρτητα από τις συνθήκες του χώρου εργασίας. Αυτό το σφυρί διαθέτει επίσης μαγνητικό μηχανισμό κράτηματος καρφιών για τοποθέτηση καρφιών με το ένα χέρι.	31,00 €
	DWHT51004-0	3253560510046	20 ΟΖ. ΣΦΥΡΙ ΠΕΝΑΣ ΑΠΟ ΧΑΛΥΒΑ Καρφώστε γρήγορα τα καρφιά με αυτό το σφυρί πένας από χάλυβα 20 oz. το οποίο διαθέτει την ευελιξία που απαιτείται για το ξήλωμα, το σπάσιμο και την αποσυρμολόγηση διαφόρων υλικών. Το σφυρί προσφέρει μια σταθερή, ομαλή κίνηση χάρη στον ισορροπημένο σχεδιασμό του και μπορεί να χρησιμοποιηθεί για την αφαίρεση καρφιών διαμόρφωσης, καρφιών φινιρίσματος και συρραπτικών. Βασιστείτε σε αυτό το ανθεκτικό εργαλείο για επιδόσεις μεγάλης διάρκειας με την ενιαία χαλύβδινη κατασκευή του και τον ενσωματωμένο μαγνητικό μηχανισμό συγκράτησης καρφιών για τοποθέτηση καρφιών με το ένα χέρι.	34,00 €

	ΚΩΔΙΚΟΣ	BARCODE	ΠΕΡΙΓΡΑΦΗ	ΤΙΜΗ ΜΕ ΦΠΑ
	DWHT51005-0	3253560510053	22 ΟΖ. ΣΦΥΡΙ ΔΙΑΜΟΡΦΩΣΗΣ ΑΠΟ ΧΑΛΥΒΑ Από ξυλουργικές εργασίες έως καταδαφίσεις, το πολυχρηστικό αυτό σφυρί διαμόρφωσης από χάλυβα 22 οζ. κατασκευάστηκε για την παροχή αξιόπιστων επιδόσεων για μια σειρά εφαρμογών. Ο ισορροπημένος σχεδιασμός του επιτρέπει ομαλές, ελεγχόμενες κινήσεις κατά το χτύπημα των καρφιών ενώ ο ενσωματωμένος εξολκέας καρφιών σας βοηθά στη γρήγορη εξαγωγή καρφιών φινιρίσματος, καρφιών διαμόρφωσης και συρραπτικών. Ανεξάρτητα από τις συνθήκες του χώρου εργασίας, η ανθεκτική σε σχισίματα λαβή παρέχει ένα αντιολισθητικό κράτημα ενώ ο μαγνητικός μηχανισμός συγκράτησης καρφιών προσφέρει το πλεονέκτημα της τοποθέτησης καρφιών με το ένα χέρι για αυξημένη παραγωγικότητα καθ' όλη τη διάρκεια της ημέρας.	38,00 €
	DWHT51135-0	3253560511357	340 G   12 ΟΖ. ΣΦΥΡΙ MIG WELD - ΛΕΙΑ ΟΥΗ Μικρότερο βάρος για ταχύτερη περιστροφή και λιγότερη καταπόνηση. Σφυρί 340G (12 ΟΖ) με την ισχύ ενός σφυριού 567G (20 ΟΖ). Η αντικραδαμική λαβή μειώνει τους κραδασμούς για μεγαλύτερη άνεση του χρήστη. Ο ατσάλινος σχεδιασμός προσφέρει ανθεκτικότητα και μεγάλη διάρκεια ζωής. Το μαγνητικό καρφωτικό κάνει εύκολη την τοποθέτηση καρφιών με το ένα χέρι.	60,00 €
	DWHT56031-0	3253560560317	ΤΣΕΚΟΥΡΙ EXOCORE 567γρ. Σύνθετα ανθρακονήματα για μέγιστη ανθεκτικότητα, στα άκρα κοπής. Ελαφριά λαστιχένια λαβή EXOCORE.	60,00 €
	DWHT56032-0	3253560560324	ΤΣΕΚΟΥΡΙ EXOCORE 567γρ. Σύνθετα ανθρακονήματα για μέγιστη ανθεκτικότητα, στα άκρα κοπής. Ελαφριά λαστιχένια λαβή στο EXOCORE.	86,00 €
	DWHT56033-0	3253560560331	ΤΣΕΚΟΥΡΙ EXOCORE 2 κιλά Σύνθετα ανθρακονήματα για μέγιστη ανθεκτικότητα, στα άκρα κοπής. Ελαφριά λαστιχένια λαβή στο EXOCORE.	97,00 €
<b>ΜΠΑΡΕΣ ΚΑΤΕΔΑΦΙΣΗΣ</b>				
	DWHT55129-1	3253561551291	ΜΠΑΡΑ ΚΑΤΕΔΑΦΙΣΗΣ 600mm. Σωληνοειδής σχεδιασμός για περισσότερη άνεση και αντοχή, στρογγυλεμένο άκρο 90° για αφαίρεση βιδών και καρφιών.	29,00 €
	DWHT55132-1	3253561551321	ΜΠΑΡΑ ΚΑΤΕΔΑΦΙΣΗΣ 910mm. Σωληνοειδής σχεδιασμός για περισσότερη άνεση και αντοχή, στρογγυλεμένο άκρο 90° για αφαίρεση βιδών και καρφιών.	35,00 €
	DWHT55528-1	3253561555282	ΕΠΙΠΕΔΗ ΜΠΑΡΑ ΚΑΤΕΔΑΦΙΣΗΣ 53εκ. Ατσάλινη κατασκευή, εξαιρετικά φαρδύ άκρο για αυξημένη επιφάνεια μοχλού για εύκολη αφαίρεση βιδών και καρφιών.	24,00 €
	DWHT55518-1	3253561555183	ΚΥΡΤΗ ΜΠΑΡΑ ΚΑΤΕΔΑΦΙΣΗΣ 53εκ. Ατσάλινη κατασκευή, εξαιρετικά φαρδύ άκρο για αυξημένη επιφάνεια μοχλού για εύκολη αφαίρεση βιδών και καρφιών.	18,00 €





	ΚΩΔΙΚΟΣ	BARCODE	ΠΕΡΙΓΡΑΦΗ	ΤΙΜΗ ΜΕ ΦΠΑ
<b>ΠΕΝΣΕΣ ΚΑΙ ΨΑΛΙΔΙΑ</b>				
	DWHT0-70275	3253560702755	ΠΛΑΓΙΟΚΟΦΤΗΣ Ειδικά επεξεργασμένες σιαγόνες κοπής για μεγάλη αντοχή. Μηχανισμός κλειδώματος και σχεδιασμός ελατηρίου για ευκολία λειτουργίας. Λαβή δύο υλικών για μέγιστη πρόσφυση.	22,00 €
	DWHT0-70276	3253560702762	ΔΙΑΓΩΝΙΑ ΠΕΝΣΑ Ειδικά επεξεργασμένες σιαγόνες κοπής για μεγάλη αντοχή. Μηχανισμός κλειδώματος και σχεδιασμός ελατηρίου για ευκολία λειτουργίας. Λαβή δύο υλικών για μέγιστη πρόσφυση.	25,00 €
	DWHT0-70277	3253560702779	ΜΥΤΟΤΣΙΜΠΙΔΟ Ειδικά επεξεργασμένες σιαγόνες κοπής για μεγάλη αντοχή. Μηχανισμός κλειδώματος και σχεδιασμός ελατηρίου για ευκολία λειτουργίας. Λαβή δύο υλικών για μέγιστη πρόσφυση.	22,00 €
	DWHT0-70485	3253560704858	ΣΕΤ ΠΕΝΣΕΣ - ΜΥΤΟΤΣΙΜΠΙΔΑ Ειδικά επεξεργασμένες σιαγόνες κοπής για μεγάλη αντοχή. Μηχανισμός κλειδώματος και σχεδιασμός ελατηρίου για ευκολία λειτουργίας. Λαβή δύο υλικών για μέγιστη πρόσφυση.	62,00 €
	DWHT0-74431	3253560744311	ΓΚΑΖΟΤΑΝΑΛΙΑ 250 mm Μηχανισμός μπουτόν για γρήγορη κι εύκολη ρύθμιση. Λαβή δύο υλικών για ευκολία στη χρήση.	28,00 €
	DWHT0-74432	3253560744328	ΓΚΑΖΟΤΑΝΑΛΙΑ 250 mm Μηχανισμός μπουτόν για γρήγορη κι εύκολη ρύθμιση. Λαβή δύο υλικών για ευκολία στη χρήση.	32,00 €
	DWHT0-74274	3253560742744	ΠΛΑΓΙΟΚΟΦΤΗΣ ΧΑΜΗΛΟΥ ΠΡΟΦΙΛ Η γωνιακή σχεδίαση παρέχει ευκολία στη χρήση για κόψιμο πολλών υλικών. Λαβή δύο υλικών για εύκολη χρήση.	27,00 €
	DWHT14675-0	3253560146757	ΨΑΛΙΔΙ ΛΑΜΑΡΙΝΑΣ ERGO - ΕΥΘΕΙΑ ΚΟΠΗ Σφυρήλατο χάλυβα χρωμίου βαναδίου για δύναμη και αντοχή στη διάβρωση. Η οδοντωτή λεπίδα αποτρέπει την ολίσθηση του υλικού και παρέχει καθαρό φινιρίσμα.	28,00 €
	DWHT14673-0	3253560146733	ΨΑΛΙΔΙ ΛΑΜΑΡΙΝΑΣ ERGO - ΔΕΞΙΑΣ ΚΟΠΗΣ Από σφυρήλατο χάλυβα χρωμίου βαναδίου για δύναμη και αντοχή στη διάβρωση. Η οδοντωτή λεπίδα αποτρέπει την ολίσθηση του υλικού και παρέχει καθαρό φινιρίσμα.	28,00 €
	DWHT14674-0	3253560146740	ΨΑΛΙΔΙ ΛΑΜΑΡΙΝΑΣ ERGO - ΑΡΙΣΤΕΡΗΣ ΚΟΠΗΣ Από σφυρήλατο χάλυβα χρωμίου βαναδίου για δύναμη και αντοχή στη διάβρωση. Η οδοντωτή λεπίδα αποτρέπει την ολίσθηση του υλικού και παρέχει καθαρό φινιρίσμα.	28,00 €

	ΚΩΔΙΚΟΣ	BARCODE	ΠΕΡΙΓΡΑΦΗ	ΤΙΜΗ ΜΕ ΦΠΑ
	DWHT14676-0	3253560146764	ΣΕΤ ΨΑΛΙΔΙΑ ΛΑΜΑΡΙΝΑΣ Από σφυρήλατο χάλυβα χρωμίου βαναδίου για δύναμη και αντοχή στη διάβρωση. Η οδοντωτή λεπίδα αποτρέπει την ολίσθηση του υλικού και παρέχει καθαρό φινίρισμα.	75,00 €
	DWHT14692-0	3253560146924	ΨΑΛΙΔΙ ΓΙΑ ΚΟΠΗ ΑΓΩΓΩΝ ΣΩΛΗΝΩΝ Σφυρήλατο χάλυβα χρωμίου βαναδίου για δύναμη και αντοχή στη διάβρωση. Η οδοντωτή λεπίδα αποτρέπει την ολίσθηση του υλικού και παρέχει καθαρό φινίρισμα. Βελτιωμένη σχεδίαση λαβής για εύκολη λειτουργία με το ένα χέρι.	29,00 €
	DWHT14691-0	3253560146917	ΨΑΛΙΔΙ ΓΡΗΓΟΡΗΣ ΑΠΕΛΕΥΘΕΡΩΣΗΣ Σφυρήλατο χάλυβα χρωμίου βαναδίου για δύναμη και αντοχή στη διάβρωση. Η οδοντωτή λεπίδα αποτρέπει την ολίσθηση του υλικού και παρέχει καθαρό φινίρισμα. Βελτιωμένη σχεδίαση εξωτερικού μπουλονιού για εύκολη λειτουργία με το ένα χέρι.	29,00 €
	DWHT14690-0	3253560146900	ΨΑΛΙΔΙ ΛΑΜΑΡΙΝΑΣ ΤΥΠΟΥ NOCHER Σφυρήλατο χάλυβα χρωμίου βαναδίου για δύναμη και αντοχή στη διάβρωση. Η οδοντωτή λεπίδα αποτρέπει την ολίσθηση του υλικού και παρέχει καθαρό φινίρισμα. Βελτιωμένη σχεδίαση εξωτερικού μπουλονιού για εύκολη λειτουργία με το ένα χέρι.	33,00 €
	DWHT14687-0	3253560146870	ΨΑΛΙΔΙ ΜΕ 3 ΛΕΠΙΔΕΣ ΠΡΟΦΙΛ Σφυρήλατο χάλυβα χρωμίου βαναδίου για δύναμη και αντοχή στη διάβρωση. Η οδοντωτή λεπίδα αποτρέπει την ολίσθηση του υλικού και παρέχει καθαρό φινίρισμα. Βελτιωμένη σχεδίαση εξωτερικού μπουλονιού για εύκολη λειτουργία με το ένα χέρι.	29,00 €
	DWHT14688-0	3253560146887	ΨΑΛΙΔΙ ΜΕ 5 ΛΕΠΙΔΕΣ ΠΡΟΦΙΛ Σφυρήλατο χάλυβα χρωμίου βαναδίου για δύναμη και αντοχή στη διάβρωση. Η οδοντωτή λεπίδα αποτρέπει την ολίσθηση του υλικού και παρέχει καθαρό φινίρισμα. Βελτιωμένη σχεδίαση εξωτερικού μπουλονιού για εύκολη λειτουργία με το ένα χέρι.	29,00 €
	DWHT14689-0	3253560146894	ΨΑΛΙΔΙ ΚΟΠΗΣ 3" Σφυρήλατο χάλυβα χρωμίου βαναδίου για δύναμη και αντοχή στη διάβρωση. Η οδοντωτή λεπίδα αποτρέπει την ολίσθηση του υλικού και παρέχει καθαρό φινίρισμα. Βελτιωμένη σχεδίαση εξωτερικού μπουλονιού για εύκολη λειτουργία με το ένα χέρι.	33,00 €
	DWHT14694-0	3253560146948	ΨΑΛΙΔΙ ΕΥΘΕΙΑΣ ΚΟΠΗΣ Σφυρήλατο χάλυβα χρωμίου βαναδίου για δύναμη και αντοχή στη διάβρωση. Η οδοντωτή λεπίδα αποτρέπει την ολίσθηση του υλικού και παρέχει καθαρό φινίρισμα. Βελτιωμένη σχεδίαση εξωτερικού μπουλονιού για εύκολη λειτουργία με το ένα χέρι.	29,00 €



	ΚΩΔΙΚΟΣ	BARCODE	ΠΕΡΙΓΡΑΦΗ	ΤΙΜΗ ΜΕ ΦΠΑ
<b>ΣΦΙΓΚΤΗΡΕΣ</b>				
	DWHT0-83139	3253560831394	ΣΦΙΓΚΤΗΡΑΣ 150 mm. Ειδικά ενισχυμένο σώμα για αντοχή. Ειδικά σχεδιασμένη ράβδος και κουμπί γρήγορης αλλαγής. Πίεση σύσφιξης 63 κιλών.	24,00 €
	DWHT0-83140	3253560831400	ΣΦΙΓΚΤΗΡΑΣ 300 mm. Ειδικά ενισχυμένο σώμα για αντοχή. Ειδικά σχεδιασμένη ράβδος και κουμπί γρήγορης αλλαγής. Πίεση σύσφιξης 63 κιλών.	29,00 €
	DWHT0-83192	3253560831929	ΜΕΓΑΛΟΣ ΣΦΙΓΚΤΗΡΑΣ 150mm. Ειδικά ενισχυμένο σώμα για αντοχή. Ειδικά σχεδιασμένη ράβδος και κουμπί γρήγορης αλλαγής. Πίεση σύσφιξης 63 κιλών.	35,00 €
	DWHT0-83193	3253560831936	ΜΕΓΑΛΟΣ ΣΦΙΓΚΤΗΡΑΣ 300mm. Ειδικά ενισχυμένο σώμα για αντοχή. Ειδικά σχεδιασμένη ράβδος και κουμπί γρήγορης αλλαγής. Πίεση σύσφιξης 63 κιλών.	39,00 €
	DWHT0-83194	3253561831942	ΜΕΓΑΛΟΣ ΣΦΙΓΚΤΗΡΑΣ 600mm. Ειδικά ενισχυμένο σώμα για αντοχή. Ειδικά σχεδιασμένη ράβδος και κουμπί γρήγορης αλλαγής. Πίεση σύσφιξης 63 κιλών.	45,00 €
	DWHT0-83195	3253561831959	ΜΕΓΑΛΟΣ ΣΦΙΓΚΤΗΡΑΣ 910mm. Ειδικά ενισχυμένο σώμα για αντοχή. Ειδικά σχεδιασμένη ράβδος και κουμπί γρήγορης αλλαγής. Πίεση σύσφιξης 63 κιλών.	47,00 €
	DWHT0-83185	3253560831851	ΜΕΓΑΛΟΣ ΣΦΙΓΚΤΗΡΑΣ 300 mm. Ειδικά ενισχυμένο σώμα για αντοχή. Ειδικά σχεδιασμένη ράβδος και κουμπί γρήγορης αλλαγής. Πίεση σύσφιξης 272κιλών.	53,00 €
	DWHT0-83186	3253560831868	ΜΕΓΑΛΟΣ ΣΦΙΓΚΤΗΡΑΣ 600mm. Ειδικά ενισχυμένο σώμα για αντοχή. Ειδικά σχεδιασμένη ράβδος και κουμπί γρήγορης αλλαγής. Πίεση σύσφιξης 272κιλών.	70,00 €
	DWHT0-83187	3253560831875	ΜΕΓΑΛΟΣ ΣΦΙΓΚΤΗΡΑΣ 900mm. Ειδικά ενισχυμένο σώμα για αντοχή. Ειδικά σχεδιασμένη ράβδος και κουμπί γρήγορης αλλαγής. Πίεση σύσφιξης 272κιλών.	77,00 €

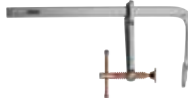















	ΚΩΔΙΚΟΣ	BARCODE	ΠΕΡΙΓΡΑΦΗ	ΤΙΜΗ ΜΕ ΦΠΑ
<b>ΣΦΙΓΚΤΗΡΕΣ</b>				
	DWHT83831-1	3253561838316	ΣΦΙΓΚΤΗΡΑΣ 600mm. Η παράλληλη σχεδίαση σιαγόνων παρέχει σταθερή υποστήριξη και ομοιόμορφη πίεση για επίπεδες επιφάνειες. Βάθος 95mm και πίεση σύσφιξης 680kg.	69,00 €
	DWHT83832-1	3253561838323	ΣΦΙΓΚΤΗΡΑΣ 1200mm. Η παράλληλη σχεδίαση σιαγόνων παρέχει σταθερή υποστήριξη και ομοιόμορφη πίεση για επίπεδες επιφάνειες. Βάθος 95mm και πίεση σύσφιξης 680kg.	77,00 €
	DWHT83850-1	3253561838507	ΒΙΔΩΤΟΣ ΣΦΙΓΚΤΗΡΑΣ ΓΙΑ ΜΕΤΑΛΛΟ 300mm. Καλώψτε τη βίδα με χάλκινη πλάκα που αντιστέκεται στη συγκόλληση. Μεταλλικό σώμα και πίεση σύσφιξης 500kg.	56,00 €
	DWHT83840-0	3253560838409	ΣΦΙΓΚΤΗΡΑΣ ΓΩΝΙΩΝ Ανεξάρτητες ρυθμιζόμενες σιαγόνες για διευκόλυνση σύσφιξης των γωνιών διαφορετικών τεμαχίων εργασίας. Πίεση σύσφιξης 63 κιλών.	20,00 €
	DWHT83853-0	3253560838539	ΣΦΙΓΚΤΗΡΑΣ ΦΑΛΤΣΟΓΩΝΙΑΣ Σταθερή γωνία 90° που προσαρμόζεται ακόμη και σε διαφορετικά πάχη υλικού. Πίεση σύσφιξης 113kg. Περιλαμβάνει δύο σφιγκτήρες τραπέζιου για εύκολη τοποθέτηση στην επιφάνεια εργασίας.	49,00 €
<b>ΣΥΣΦΙΓΚΤΙΚΟ ΜΕΣΟ</b>				
	DWHT83839-0	3253560838393	ΣΦΙΓΚΤΗΡΑΣ ΖΩΝΗΣ ΜΕ ΝΑΪΛΟΝ ΖΩΝΗ 4,5m. 3 αφαιρούμενοι γωνιακοί οδηγοί για μεγαλύτερη ευελιξία, πίεση σύσφιξης 454kg.	24,00 €
<b>ΚΑΡΦΩΤΙΚΟ ΧΕΙΡΟΣ</b>				
	DWHT0-TR510	3253560758356	ΠΟΛΥΣΥΡΡΑΠΤΙΚΟ 5 ΣΕ 1 Ελαφρύ περιβλήμα από χυτό χυτό αλουμίνιο, τεχνολογία κατά της εμπλοκής και εύκολη συμπίεση. Κατάλληλο για χρήση με καλώδια υψηλής και χαμηλής αντίστασης, επίπεδα και στενά συρραπτικά και καρφιά.	69,00 €
	DWHT80276-0	3253560802769	Πολυσυρραπτικό 2 σε 1. Ελαφρύτερο και πιο ανθεκτικό περιβλήμα από ανθρακονήματα, πίσω φόρτωση για διευκόλυνση της επαναφόρτωσης των συνδετήρων και των καρφιών. Συμβατό με συνδετήρες και καρφιά βαρέως τύπου.	77,00 €













# ΑΠΟΘΗΚΕΥΣΗ





	ΚΩΔΙΚΟΣ	BARCODE	ΠΕΡΙΓΡΑΦΗ	MASTERPACK	ΤΙΜΗ ΜΕ ΦΠΑ
<b>ΤΣΑΝΤΕΣ</b>					
	DWST81690-1	3253561816901	ΣΑΚΙΔΙΟ ΑΠΟΘΗΚΕΥΣΗΣ ΕΡΓΑΛΕΙΩΝ Κατασκευασμένο με συνδυασμό σκληρού εξωτερικού υφάσματος 1200 denier και επένδυσης 600 denier για μέγιστη προστασία των πολύτιμων αντικειμένων, Ενισχυμένη βάση ανθεκτική στο νερό για μέγιστη προστασία από πιθανές καιρικές συνθήκες και φθορά, Το σύστημα ασφαλούς αποθήκευσης οργανώνει και διατηρεί τα εργαλεία σε μια θέση με εύκολη πρόσβαση, Χωρητικότητα 40lt, Πλάτος 21mm, Ύψος 48mm	4	105,00 €
	DWST1-79210	3253561792106	ΤΣΑΝΤΑ ΜΕΤΑΦΟΡΑΣ ΕΡΓΑΛΕΙΩΝ ΜΕ ΡΟΔΕΣ Τηλεσκοπική λαβή βαρέως τύπου, Μεγάλη χωρητικότητα για αποθήκευση πολλαπλών ηλεκτρικών εργαλείων, εργαλείων χειρός κι εξαρτημάτων, Διαστάσεις: 305x318x700mm	4	127,00 €
	1-79-208	3253561792083	ΤΣΑΝΤΑ ΜΕΤΑΦΟΡΑΣ ΕΡΓΑΛΕΙΩΝ ΑΝΟΙΚΤΟΥ ΤΥΠΟΥ Πλάτος 500mm, Βάθος 300mm, Ύψος 360mm	4	80,00 €
	1-79-209	3253561792090	ΤΣΑΝΤΑ ΜΕΤΑΦΟΡΑΣ ΕΡΓΑΛΕΙΩΝ ΚΛΕΙΣΤΟΥ ΤΥΠΟΥ Πλάτος 500mm, Βάθος 330mm, Ύψος 310mm	4	80,00 €
	1-79-211	3253561792113	ΤΣΑΝΤΑ ΜΕΤΑΦΟΡΑΣ ΕΡΓΑΛΕΙΩΝ ΚΛΕΙΣΤΟΥ ΤΥΠΟΥ Πλάτος 500mm, Βάθος 330mm, Ύψος 310mm	4	94,00 €
<b>ΤΑΜΠΑΚΙΕΡΑ</b>					
	DWST83479-1	3253561834790	ΣΕΤ 2 ΤΑΜΠΑΚΙΕΡΕΣ 10 ΘΕΣΕΩΝ	6	67,00 €
<b>TSTAK™</b>					
	DWST82732-1	3253561827327	TSTAK ΠΙΝΑΚΑΣ ΣΗΜΕΙΩΣΕΩΝ ΜΕ LED ΦΩΤΙΣΜΟ Διαστάσεις: 413x285x35mm	5	31,00 €
	DWST83344-1	3253561833441	TSTAK IP54 ΕΠΙΠΕΔΗ ΒΑΛΙΤΣΑ ΜΕ ORGANISER Διαστάσεις: 440x332x183mm	4	94,00 €
	DWST83345-1	3253561833458	TSTAK IP54 ΕΠΙΠΕΔΗ ΒΑΛΙΤΣΑ Διαστάσεις: 440x333x162mm	4	58,00 €

	ΚΩΔΙΚΟΣ	BARCODE	ΠΕΡΙΓΡΑΦΗ	MASTERPACK	ΤΙΜΗ ΜΕ ΦΠΑ
	DWST1-70705	3253561707056	TSTAK™ III ΒΑΘΥ ΣΥΡΤΑΡΙ ΜΕ 6 ΚΥΠΕΛΑ Πλάτος 440mm, Βάθος 176mm, Ύψος 314mm	4	68,00 €
	DWST1-70706	3253561707063	TSTAK™ T-BOX IV 2 ΣΥΡΤΑΡΙΩΝ Πλάτος 440mm, Βάθος 176mm, Ύψος 314mm	4	71,00 €
	DWST1-71228	3253561712289	TSTAK™ ΒΑΘΥΣ ΑΠΟΘΗΚΕΥΤΙΚΟΣ ΚΑΔΟΣ Πλάτος 320mm, Μήκος 440mm, Ύψος 275mm	2	38,00 €
	DWST82968-1	3253561829680	TSTAK™ ORGANIZER Πλάτος 440mm, Μήκος 333mm, Ύψος 119mm	4	59,00 €
	DWST83346-1	3253561833465	TSTAK IP54 ΕΡΓΑΛΕΙΟΘΗΚΗ Διαστάσεις: 440x333x302mm	2	64,00 €
	DWST83395-1	3253561833953	TSTAK IP54 COMBO KIT ΕΡΓΑΛΕΙΟΘΗΚΗ & ΤΑΜΠΑΚΙΕΡΑ Διαστάσεις: 440x320x337mm	2	124,00 €
	DWST83343-1	3253561833434	TSTAK IP54 ΕΡΓΑΛΕΙΟΘΗΚΗ ΜΕ ORGANISER Διαστάσεις: 440x333x323mm	2	71,00 €
	DWST83347-1	3253561833472	TSTAK IP54 ΦΟΡΗΤΗ ΕΡΓΑΛΕΙΟΘΗΚΗ Διαστάσεις: 512x435x635mm	1	112,00 €
	DWST83281-1	3253561832819	TSTAK ΦΟΡΗΤΟ ΨΥΓΕΙΟ ΜΕ ΡΟΔΕΣ Κατασκευασμένο με μόνωση από αφρό PU εμπορικής ποιότητας και φλάντζα καπακιού τύπου καταψύκτη, εξασφαλίζει διατήρηση πάγου ως και πέντε ολόκληρες μέρες, Διαστάσεις: 512x43.5x63.5mm	2	203,00 €
	DWST83411-1	3253561834110	TSTAK IP54 ΣΥΣΤΗΜΑ ΑΠΟΘΗΚΕΥΣΗΣ ΣΕ ΤΡΟΛΕΙ Τροχοί 7» Τηλεσκοπική λαβή, Διαστάσεις: 512x333x708mm	1	228,00 €
	DWST1-70703	3253561707032	ΘΗΚΗ ΠΟΛΛΑΠΛΩΝ ΧΡΗΣΕΩΝ TSTAK II Χωρητικότητα 13,5 λίτρων για εύκολη αποθήκευση και μεταφορά ασύρματων και ενσύρματων ηλεκτρικών εργαλείων και των εξαρτημάτων τους. Η ευέλικτη πλατφόρμα επιτρέπει διαφορετικούς συνδυασμούς. Με προσαρμόσιμο ένθεμα αφρού συγκρατεί προστατεύει τα εργαλεία σας κατά τη μεταφορά. Η χειρολαβή από δύο υλικά προσφέρει πιο άνετο κράτημα. Διαθέτει τρύπες για λουκέτο για πρόσθετη ασφάλεια.	1	56,00 €









	ΚΩΔΙΚΟΣ	BARCODE	ΠΕΡΙΓΡΑΦΗ	MASTERPACK	ΤΙΜΗ ΜΕ ΦΠΑ
	DWST1-71195	3253561711954	ΘΗΚΗ ΠΟΛΛΑΠΛΩΝ ΧΡΗΣΕΩΝ ΤΣΤΑΚ VI Χωρητικότητα 23 λίτρων για εύκολη μεταφορά των ενούρματων και ασύρματων εργαλείων και των εξαρτημάτων τους. Περιλαμβάνει αφαιρούμενο εσωτερικό δίσκο για γρήγορη πρόσβαση σε μικρά εργαλεία και αξεσουάρ. Η χειρολαβή από δύο υλικά στο πάνω μέρος κάθε μονάδας προσφέρει εύκολο και άνετο κράτημα, ενώ επιτρέπει συνολικό βάρος έως και 30 kg. Διαθέτει τρύπες για λουκέτο για πρόσθετη ασφάλεια.	1	60,00 €
	DWST1-75799	3253561757990	ΦΟΡΗΤΗ ΑΠΟΘΗΚΕΥΣΗ ΤΣΤΑΚ Διαθέτει τηλεσκοπική μεταλλική-πλαστική λαβή για εύκολη μεταφορά, Ανθεκτικούς τροχούς 18 cm για ευελιξία, Πλευρικά μάνταλα για στοίβαγμα μονάδων (μέταλλο από σκουριά). Χάρη στη λειτουργία κλίσης προς τα πίσω προσφέρει μέγιστο όγκο αποθήκευσης.	1	109,00 €
	DWST1-71229	3253561712296	ΤΣΤΑΚ ΒΑΣΗ ΜΕ ΡΟΔΕΣ Πλάτος 486mm, Βάθος 436mm, Ύψος 181mm	1	75,00 €
	DWST1-71196	3253561711961	ΤΣΤΑΚ™ ΤΡΟΛΕΪ Πλάτος 490mm, Ύψος 700mm, Μήκος 285mm	1	188,00 €
	DWST82990-1	3253561829901	ΤΣΤΑΚ ΕΡΓΑΛΕΙΟΘΗΚΗ ΑΝΟΙΧΤΟΥ ΤΥΠΟΥ Πλάτος 450mm, Βάθος 250mm, Ύψος 350mm	4	87,00 €
	DWST82991-1	3253561829918	ΤΣΤΑΚ ΕΡΓΑΛΕΙΟΘΗΚΗ ΚΛΕΙΣΤΟΥ ΤΥΠΟΥ Πλάτος 450mm, Βάθος 250mm, Ύψος 300mm	4	80,00 €
	DWST1-72364	3253561723643	ΑΦΡΩΔΕΣ ΥΠΟΔΟΧΗ ΓΙΑ ΤΣΤΑΚ Πλάτος 430mm, Βάθος 300mm, Ύψος 70mm, Μήκος 426mm	11	34,00 €
<b>TOUGHSYSTEM™</b>					
	ΚΩΔΙΚΟΣ	BARCODE	ΠΕΡΙΓΡΑΦΗ	MASTERPACK	ΤΙΜΗ ΜΕ ΦΠΑ
	DWST83402-1	3253561834028	TOUGHSYSTEM 2.0 3IN1 MOBILE STORAGE BUNDLE Πλάτος 554mm, Βάθος 500mm, Ύψος 1150mm	1	367,00 €
	DWST83401-1	3253561834011	TOUGHSYSTEM™ 2.0 4 ΣΕ 1 TROLLEY BUNDLE Πλάτος 700mm, Βάθος 620mm, Ύψος 1113mm	1	660,00 €
	DWST1-75522	3253561755224	TOUGHSYSTEM™ ΤΑΜΠΑΚΙΕΡΑ ΜΕ ΔΙΑΦΑΝΕΣ ΚΑΠΑΚΙ 4 μεγάλα και 8 μικρά αποσπώμενα καπάκια, Διαστάσεις: 350x553x116mm	4	79,00 €

	ΚΩΔΙΚΟΣ	BARCODE	ΠΕΡΙΓΡΑΦΗ	MASTERPACK	ΤΙΜΗ ΜΕ ΦΠΑ
	DWST83293-1	3253561832925	DS165 TOUGHSYSTEM™ 2.0 ΤΑΜΠΑΚΙΕΡΑ ΕΡΓΑΛΕΙΟΘΗΚΗ ORGANIZER Πλάτος 554mm, Βάθος 371mm, Ύψος 165mm	1	106,00 €
	DWST83294-1	3253561832949	DS300 TOUGHSYSTEM™ 2.0 ΕΡΓΑΛΕΙΟΘΗΚΗ Πλάτος 554mm, Βάθος 371mm, Ύψος 308mm	1	89,00 €
	DWST1-75654	3253561756542	TOUGHSYSTEM™ ΤΕΛΑΡΟ ΑΠΟΘΗΚΕΥΣΗΣ, Μέγιστο βάρος 20kg Πλάτος 558mm, Βάθος 330mm, Ύψος 277mm	2	65,00 €
	DWST83394-1	3253561833946	TOUGHSYSTEM 2.0 DS100 ORGANISER Διαθέτει στεγανοποίηση IP65 βαθμού προστασίας, που παρέχει προστασία από το νερό και τη σκόνη σε εργαλεία και εξαρτήματα μέσα στο κουτί & επίσης ορατό στο σημείο αγοράς. Το σχεδόν άφρατο πολυανθρακικό πώμα παρέχει ορατότητα στα περιεχόμενα από το εξωτερικό του κουτιού αλλά και ασφάλεια. Οι 10 αποσπώσιμες μεγάλες θήκες (8x μονές, 2x διπλές) μπορούν να αφαιρεθούν από τη θήκη οργάνωσης μεμονωμένα για απόλυτη ευελιξία ή ακόμη και να χωριστούν σε μικρότερα τμήματα με διαχωριστικό (λύση που καθορίζεται από τον τελικό χρήστη). Οι μεταλλικοί μεντεσέδες προσφέρουν αντοχή, αξιοπιστία και αυξημένο χρόνο ζωής του προϊόντος. Οι μανδαλώσεις αυτόματης στοίβαξης είναι διαισθητικά εύκολες στη χρήση εξοικονομώντας χρόνο. Διαθέτει ακόμα μανδαλώσεις για τη σύνδεση των μονάδων μεταξύ τους. Έχει εύκολο μεταλλικό κλείσιμο με τις συρμάτινες εμπρόσθιες μανδαλώσεις να προσφέρουν δυνατότητα λειτουργίας με το ένα χέρι. Είναι συμβατό με μονάδα μισού πλάτους (ενσωματωμένο στο πώμα). Η εργονομική χειρολαβή μεταφοράς από βιούλικο προσφέρει άνετη και ασφαλή μεταφορά. Η σταθερή κεντρική θέση είναι για αποθήκευση μεγάλων εργαλείων χειρός.	1	81,00 €
	DWST83459-1	3253561834592	DEWALT TOUGHSYSTEM 2.0 ΕΝΘΕΤΟ ΑΦΡΟΥ Προσαρμόσιμα ένθετα αφρού για να καλύπτουν τις εκάστοτε απαιτήσεις των ηλεκτρικών εργαλείων σας. Κάθε ένθετο αφρού είναι κατασκευασμένο από τετραγωνίδια 20 mm που αποσπώνται εύκολα για τη δημιουργία κάποιας εξατομικευμένης λύσης.	1	20,00 €

	ΚΩΔΙΚΟΣ	BARCODE	ΠΕΡΙΓΡΑΦΗ	MASTERPACK	ΤΙΜΗ ΜΕ ΦΠΑ
	DWST83342-1	3253561833427	DS400 TOUGHSYSTEM™ 2.0 ΕΡΓΑΛΕΙΟΘΗΚΗ Πλάτος 554mm, Βάθος 371mm, Ύψος 408mm	1	120,00 €
	DWST1-81333	3253561813337	TOUGHSYSTEM® DS404 ΦΟΡΗΤΟ ΨΥΓΕΙΟ Κατασκευασμένο με μόνωση από αφρό PU εμπορικής ποιότητας και φλάντζα καπακιού τύπου καταψύκτη, εξασφαλίζει διατήρηση πάγου ως και πέντε ολόκληρες μέρες, Πλήρως συμβατό με όλα τ' αποθηκευτικά συστήματα ToughSystem, με δυνατότητα στοίβαξης πάνω ή κάτω από τις μονάδες αποθήκευσης, Χωρητικότητα 50kg, μπορεί ν' αποθηκεύσει 36 κουτάκια αναψυκτικών ή 25.5L σε μια μονάδα, IP65 αξιολόγηση για προστασία από το νερό και τη σκόνη, Διαθέτει ενσωματωμένες θήκες για κουτάκια και ανοιχτήρι μπουκαλιού στο καπάκι, Διαστάσεις: 550x336x408mm	2	230,00 €
	DWST83295-1	3253561832956	DS450 TOUGHSYSTEM™ 2.0 ΤΡΟΧΗΛΑΤΗ ΕΡΓΑΛΕΙΟΘΗΚΗ Πλάτος 554mm, Βάθος 500mm, Ύψος 685mm	1	188,00 €
ΕΞΑΡΤΗΜΑΤΑ ΓΙΑ TOUGHSYSTEM™					
 ΔΕΝ ΠΕΡΙΛΑΜΒΑΝΕΙΤΑ ΚΟΥΤΙΑ ΤΩΝ ΕΡΓΑΛΕΙΩΝ	DWST1-75694	3253561756948	ΑΠΟΘΗΚΕΥΣΗ ΣΥΝΕΡΓΕΙΟΥ TOUGHSYSTEM RACKING Συμβατό με όλα τα αρθρωτά συστήματα αποθήκευσης ToughSystem, Διαστάσεις: 650x329x1806mm	1	161,00 €
 ΔΕΝ ΠΕΡΙΛΑΜΒΑΝΕΙΤΑ ΚΟΥΤΙΑ ΤΩΝ ΕΡΓΑΛΕΙΩΝ	DWST1-81042	3253561810428	TOUGHSYSTEM® ΣΥΣΤΗΜΑ VAN RACKING Ταιριάζει στα πιο δημοφιλή van, Μπορεί να σηκώνει ως και 70 kg ανά ράφι, Διαστάσεις: 100x540x1040mm	1	393,00 €
	DWST1-81045	3253561810459	TOUGHSYSTEM® ΣΥΣΤΗΜΑ VAN RACKING - HIGH Ταιριάζει στα πιο δημοφιλή van, Μπορεί να σηκώνει ως και 70 kg ανά ράφι, Διαστάσεις: 100x1040x2143mm	1	474,00 €
	1-70-324	3253561703249	TOUGHSYSTEM™ ΤΡΟΛΕΪ ΒΑΡΕΩΣ ΤΥΠΟΥ Ανθεκτικό καρότσι από ατσάλι, Ρυθμιζόμενο ύψος, Κεντρικός μηχανισμός κλειδώματος στο πλαίσιο	1	337,00 €
	1-70-362	3253561703621	TOUGHSYSTEM™ ΒΡΑΧΙΟΝΕΣ Πλάτος 300mm, Μήκος 430mm	10	37,00 €

	ΚΩΔΙΚΟΣ	BARCODE	ΠΕΡΙΓΡΑΦΗ	MASTERPACK	ΤΙΜΗ ΜΕ ΦΠΑ
ΤΡΟΧΗΛΑΤΟΙ ΕΡΓΑΛΕΙΟΦΟΡΟΙ					
	DWST1-72339	3253561723391	ΤΡΟΧΗΛΑΤΗ ΕΡΓΑΛΕΙΟΘΗΚΗ Ενιαίο μάνδαλο για γρήγορο και εύκολο άνοιγμα, Ενισχυμένη τηλεσκοπική, μεταλλική λαβή έλξης για εύκολο χειρισμό και άνετο κράτημα, Τροχοί βαρέως τύπου για εύκολη οδήγηση στο χώρο εργασίας, Ομαλό άνοιγμα	2	212,00 €
	DWST1-73598	3253561735981	ΦΟΡΗΤΟ ΜΠΑΟΥΛΟ DEWALT® 60L Κούμπωμα που ανοίγει γρήγορα κι εύκολα μ' ένα άγγιγμα, Τηλεσκοπική, μεταλλική λαβή έλξης για εύκολο χειρισμό, Μεγάλοι τροχοί 7» για εύκολη οδήγηση στο εργοτάξιο, Αντοχή στο νερό IPX3 για προστασία των εργαλείων από ζημιές στο νερό, Δίσκος 3-θέσεων για οργάνωση μικρών τεμαχίων μέσα ή έξω από τη λαβή προέκτασης	2	94,00 €

## ΑΞΕΣΟΥΑΡ ΕΝΔΥΣΗΣ ΓΙΑ ΜΕΤΑΦΟΡΑ ΕΡΓΑΛΕΙΩΝ

	DWST1-75662	3253561756627	ΓΑΝΤΖΟΣ ΣΦΥΡΙΟΥ Βάση στήριξης από ατσάλι για σταθεροποίηση του σφυριού, Διαστάσεις: 70x140x120mm	60	10,00 €
	DWST1-75653	3253561756535	ΘΗΚΗ ΔΡΑΠΑΝΟΥ Δερμάτινο λουράκι γρήγορης απελευθέρωσης κρατά το τρυπάνι σταθερά στη θέση του, Σχεδιασμένο για αριστερόχειρες ή δεξιόχειρες χρήστες, Υφασμα από ισχυρό και ανθεκτικό πολυεστέρα, Δερμάτινες τσέπες για μύτες & τρυπάνια, Θήκη τρυπανιού που ταιριάζει σε κάθε ζώνη εργαλείου της DEWALT ή γενική ζώνη, Μεταλλικό δαχτυλίδι για να κρεμάσετε πρόσθετα εργαλεία με ασφάλεια, Πλάτος 170mm, Βάθος 45mm, Ύψος 305mm	5	23,00 €
	DWST1-75651	3253561756511	ΖΩΝΗ ΕΡΓΑΛΕΙΩΝ Ζώνη ενισχυμένη από δέρμα βαρέως τύπου, 1200 denier- ισχυρό & ανθεκτικό ύφασμα από πολυεστέρα, Προσαρμόσιμος ιμάντας εργαλείων, Πλήρως ρυθμιζόμενο για να ταιριάζει σε όλα τα μεγέθη της μέσης, Πλάτος 1390mm, Βάθος 15mm, Ύψος 140mm	5	33,00 €
	DWST1-75661	3253561756610	ΔΕΡΜΑΤΙΝΗ ΖΩΝΗ 2 γλώσσες εξασφαλίζουν στη ζώνη μια μεγαλύτερη ασφάλεια, Βαρέως τύπου δερμάτινη ζώνη, Διάτρητη για να ταιριάζει σε όλα τα μεγέθη της μέσης, Πλάτος 1409mm, Βάθος 18mm, Ύψος 58mm	30	32,00 €
	DWST1-75650	3253561756504	ΘΗΚΗ ΚΑΡΦΙΩΝ Πολύ ανθεκτικός μεταλλικός γάντζος για κρέμασμα σφυριού – εύκολη πρόσβαση στο σφυρί στο εργοτάξιο, Διαστάσεις: 160x320x320mm	5	38,00 €
	DWST1-75551	3253561755514	ΘΗΚΗ ΠΟΛΛΑΠΛΩΝ ΧΡΗΣΕΩΝ, Πολλαπλές τσέπες & θηλιές – διευκολύνουν την οργάνωση στα εργαλεία, Ισχυρό και ανθεκτικό ύφασμα πολυεστέρα, Ανθεκτικός πάτος από PVC προστατεύεται από τη φθορά, Μεγάλες κλειστές τσέπες με ΚΛΕΙΣΙΜΟ - κατάλληλες για όλα τα προϊόντα πρώτης ανάγκης: πορτοφόλι, κλειδιά και κινητό τηλέφωνο, Ειδική τσέπη για πρίονι με τρύπα για ασφαλή αποθήκευση, Κάτοχος κλιπ ταινίας, Επιπλέον ενίσχυση με μεταλλικά καρφιά και επιπλέον δέρμα στα σημεία τριβής, Δερμάτινη θήκη για τα κατασβίδια, Πλάτος 270mm, Βάθος 120mm, Ύψος 340mm	5	49,00 €
	DWST1-75652	3253561756528	ΘΗΚΗ ΓΙΑ ΣΦΥΡΙ ΚΑΙ ΚΑΡΦΙΑ Πολλαπλές τσέπες και θηλιά, Πολύ ανθεκτικός μεταλλικός γάντζος για κρέμασμα σφυριού, Διαστάσεις: 125x305x275mm	5	44,00 €
	DWST1-75552	3253561755521	ΖΩΝΗ ΜΕ ΘΗΚΗ ΕΡΓΑΛΕΙΩΝ Βαρέως τύπου δερμάτινη ενισχυμένη ζώνη με 2 κλιπ ασφαλείας, διασφαλίζει ότι η ζώνη είναι ασφαλισμένη και μπορεί να μεταφέρει βαρύ φορτίο, Εργονομική επενδυμένη ζώνη με πλέγμα που αναπνέει για μέγιστη άνεση όταν κρατάει μεγάλα φορτία, Διαστάσεις: 160x380x1400mm	5	94,00 €

ΑΞΕΣΟΥΑΡ

## ΠΕΡΙΕΧΟΜΕΝΑ ΑΞΕΣΟΥΑΡ DEWALT®

	ΣΕΛΙΔΑ		ΣΕΛΙΔΑ
Τρυπάνια δομικών υλικών	122	Δίσκοι	163
Τρυπάνια πολλαπλών χρήσεων	123	Δίσκοι λείανσεως	164
Τρυπάνια διαμαντιού για πλακάκια	123	Δίσκοι κοπής και λείανσης	166
Αξεσουάρ SDS-PLUS®	124	Δίσκοι διαμαντιού	168
Αξεσουάρ SDS-MAX®	128	Καρφιά και βίδες	170
Βελόνια και καλέμια	131	Καρφιά DCN890	171
Διάτρηση σε μέταλλο	133	Τρυπάνια για πέτρα	172
Διάτρηση σε ξύλο	136	Τρυπάνια για μέταλλο	173
Αξεσουάρ για τρυπάνια	138	Σετ τρυπανιών ξύλου	173
Ποτηροτρίπανα	140	Σετ αξεσουάρ κατασβιδιού	174
Αξεσουάρ κατασβιδιού	143	Σετ για διάτρηση και βίδωμα	177
Δίσκοι για διακοπρίο	146	Σετ καρδάκια	179
Λεπίδες για σέγα	150	Σετ αξεσουάρ για βίδωμα	179
Λεπίδες για σεγάτσα	154	Σετ τρυπανιών διαμαντιού	179
Λεπίδες για πριόνι Alligator®	157	Σετ λεπίδας σεγάτσας	179
Λεπίδες πριονοκορδέλας	157	Σετ λεπίδων κατατμημένης πριονοκορδέλας	180
Πολυεργαλείο	158	Λαμαρινοκόφτης για παλμικό κατασβίδι	180
Λείανση	160	Σετ φρέζες	180
Γυαλόχαρτο πλέγματος	161	Δείκτης τιμών και αλφανουμερικός δείκτης	181
Ταινιολειαντήρες	162		



- Το εύρος των **EXTREME** πέτρινων τρυπανιών έχει υψηλότερο βαθμό καρβιδίου που αυξάνει την αντοχή τους.
- Τα τρυπάνια **SDS-PLUS** διαθέτουν υψηλή περιεκτικότητα σε καρβίδιο, με σπείρα 4 κοπτήρων που μεγιστοποιεί την αφαίρεση των συντριμμίων για γρήγορη διάτρηση και τρύπες. Τέλειος συνδυασμός ταχύτητας, ακρίβειας και αντοχής, εξασφαλίζοντας την καλύτερη απόδοση στον χώρο εργασίας.
- Οι σμίλες καινοτόμου σχεδιασμού ικανές να επιτύχουν τη μέγιστη απόδοση, έχουν βελτιστοποιημένη γεωμετρία του άκρου, η οποία βοηθά στη διατήρηση μιας καλύτερης ταχύτητας στη διάτρηση. Τα βελτιστοποιημένα κανάλια μειώνουν τον κίνδυνο απόφραξης και εγγυώνται αυξημένη αντοχή.
- Τα κομμάτια για το **Metal Extreme** σάς επιτρέπουν να τρυπάτε γρήγορα, να έχετε μια καινοτόμο άκρη κεντραρίσματος, η οποία εξαλείφει τα γρέτζια, έχει υψηλότερο βαθμό κοβαλτίου, που αποτρέπει την υπερθέρμανση.
- Η γκάμα αξεσουάρ **EXTREME DEWALT** διαθέτει μονοκόμματο σχεδιασμό, με βελτιστοποιημένη γωνία, που εξασφαλίζει μεγαλύτερη αντοχή. Όλα αυτά τα κομμάτια για στερέωση και διάτρηση έχουν σχεδιαστεί για να αντέχουν στην υψηλή ροπή που παράγεται από τους οδηγούς αντίκτυπου.
- Οι λεπίδες πριονιού **XPC** είναι ιδανικές για κοψίματα ακριβείας, εξασφαλίζοντας μέγιστο έλεγχο. Έχουν βελτιστοποιημένη γεωμετρία δοντιών, η οποία βοηθά να έχει μεγαλύτερη διάρκεια ζωής. Ο σχεδιασμός του άκρου τομής επιτρέπει μια ευκολότερη κοπή.
- Οι κεφαλές **Carburo XLR™** είναι ένα μονοκόμματο καρβίδιο, με βελτιστοποιημένη θερμική επεξεργασία για καλύτερη αντοχή. Η δύναμη της πρόσκρουσης κατανέμεται στα 4 τεμάχια της κεφαλής, διασφαλίζοντας τη μέγιστη απόδοση.

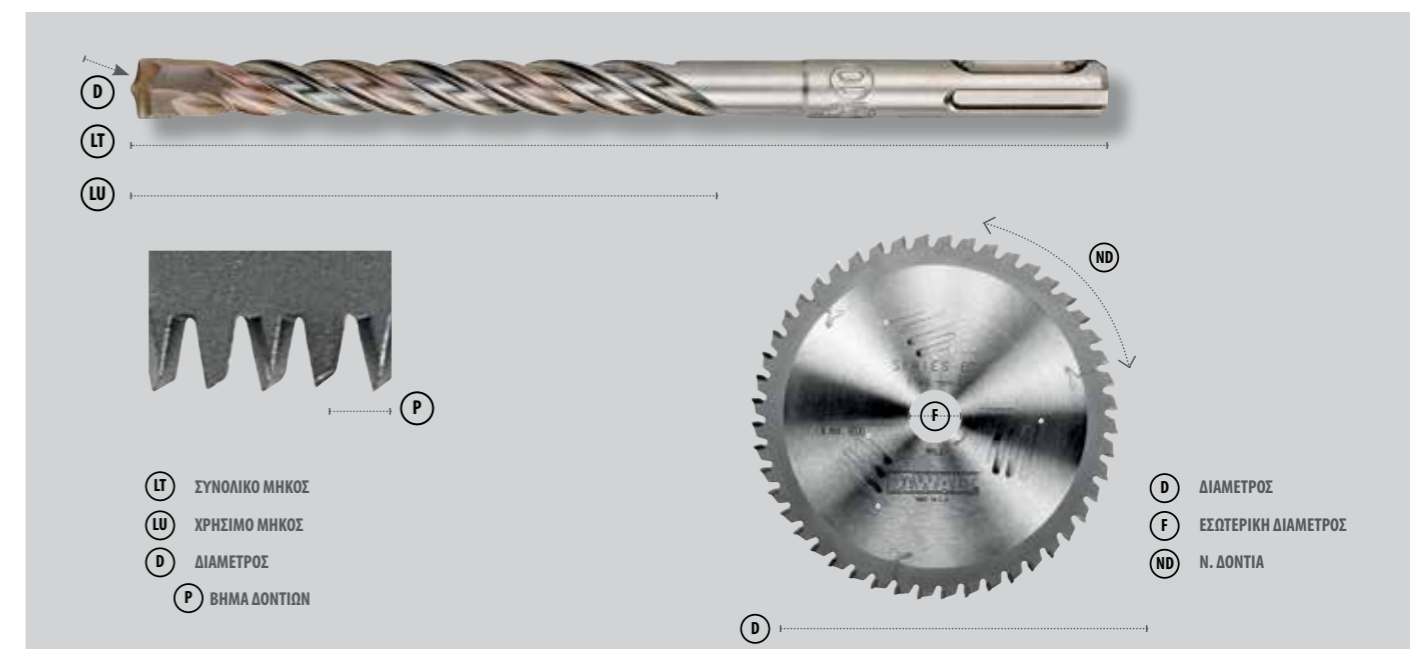

## ΔΙΑΤΡΗΣΗ

## ΤΡΥΠΑΝΙΑ ΔΟΜΙΚΩΝ ΥΛΙΚΩΝ

Ατομική συσκευασία

ΚΩΔΙΚΟΣ	ΔΙΑΜΕΤΡΟΣ	BARCODE	ΤΕΜΑΧΙΑ	ΤΙΜΗ ΜΕ ΦΠΑ
DT6504-QZ	4x75mm	5011402372379	1	2,00 €
DT6505-QZ	5x85mm	5011402372416	1	2,00 €
DT6502-QZ	5.5x85mm	5011402372454	1	2,00 €
DT6506-QZ	6x100mm	5011402372492	1	2,00 €
DT6556-QZ	6x150mm	5011402372515	1	3,00 €
DT6606-QZ	6x200mm	5011402372539	1	3,00 €
DT6507-QZ	7x100mm	5011402372614	1	2,00 €
DT6557-QZ	7x150mm	5011402372638	1	3,00 €
DT6508-QZ	8x120mm	5011402372676	1	3,00 €
DT6558-QZ	8x150mm	5011402372690	1	3,00 €
DT6608-QZ	8x200mm	5011402372713	1	3,00 €
DT6708-QZ	8x400mm	5011402372737	1	5,00 €
DT6509-QZ	9x120mm	5011402372751	1	3,00 €
DT6510-QZ	10x120mm	5011402372836	1	3,00 €
DT6560-QZ	10x150mm	5011402372850	1	3,00 €
DT6610-QZ	10x200mm	5011402372874	1	3,00 €
DT6710-QZ	10x400mm	5011402372898	1	5,00 €
DT6562-QZ	12x150mm	5011402372935	1	4,00 €
DT6612-QZ	12x200mm	5011402372959	1	4,00 €

## ΤΡΥΠΑΝΙΑ ΔΟΜΙΚΩΝ ΥΛΙΚΩΝ EXTREME®

Σετ 3 τεμαχίων

 ΚΑΤΑΣΚΕΥΑΖΕΤΑΙ ΣΤΗ ΓΕΡΜΑΝΙΑ

ΚΩΔΙΚΟΣ	ΔΙΑΜΕΤΡΟΣ	BARCODE	ΤΕΜΑΧΙΑ	ΤΙΜΗ ΜΕ ΦΠΑ
DT6671-XJ	4x75mm	5035048489291	1	2,00 €
DT6672-XJ	5x85mm	5035048489307	1	3,00 €
DT6673-XJ	5x150mm	5035048489314	1	4,00 €
DT6675-XJ	6x100mm	5035048489338	1	4,00 €
DT6676-XJ	6x150mm	5035048489345	1	4,00 €
DT6677-XJ	6x200mm	5035048489352	1	5,00 €
DT6678-XJ	6.5x100mm	5035048489369	1	3,00 €
DT6680-XJ	7x100mm	5035048489383	1	4,00 €
DT6681-XJ	7x150mm	5035048489390	1	5,00 €
DT6682-XJ	8x120mm	5035048489406	1	4,00 €
DT6683-XJ	8x200mm	5035048489413	1	6,00 €
DT6684-XJ	9x120mm	5035048489420	1	6,00 €
DT6685-XJ	10x120mm	5035048489437	1	5,00 €
DT6686-XJ	10x200mm	5035048489444	1	6,00 €
DT6687-XJ	12x150mm	5035048489451	1	7,00 €
DT6688-XJ	12x200mm	5035048489468	1	8,00 €
DT6689-XJ	13x150mm	5035048489475	1	7,00 €



## ΧΑΡΑΚΤΗΡΙΣΤΙΚΑ

- Τρυπάνι τοιχοποιίας κυκλικό/κρούσης με τροχίσκο καρβίδιου 130°
- Η διάμετρος του άξονα του τρυπανιού 10-13 mm μειώνεται στα 9,5 mm.
- Η διάμετρος του άξονα του τρυπανιού 13 mm μειώνεται στα 12,7 mm.

## ΕΦΑΡΜΟΓΕΣ

- Κατάλληλο για τοιχοποιία, τούβλα, μπλοκ και πέτρα.

ΚΩΔΙΚΟΣ	ΔΙΑΜΕΤΡΟΣ	BARCODE	ΤΕΜΑΧΙΑ	ΤΙΜΗ ΜΕ ΦΠΑ
DT6712-QZ	12x400mm	5011402372973	1	6,00 €
DT6563-QZ	13x150mm	5011402372997	1	4,00 €
DT6564-QZ	14x150mm	5011402373055	1	4,00 €
DT6714-QZ	14x400mm	5011402373093	1	6,00 €
DT6566-QZ	16x150mm	5011402373130	1	4,00 €
DT6716-QZ	16x400mm	5011402373154	1	7,00 €
DT6718-QZ	18x400mm	5011402373192	1	8,00 €
DT6720-QZ	20x400mm	5011402373239	1	11,00 €

## ΤΡΥΠΑΝΙΑ ΔΟΜΙΚΩΝ ΥΛΙΚΩΝ

Σετ

ΚΩΔΙΚΟΣ	ΠΕΡΙΓΡΑΦΗ	BARCODE	ΤΕΜΑΧΙΑ	ΤΙΜΗ ΜΕ ΦΠΑ
DT6952-QZ	Πλαστική κασετίνα με 5 τρυπάνια δομικών υλικών Ø 4,5,6,8,10mm	5011402373413	1	8,00 €



## ΧΑΡΑΚΤΗΡΙΣΤΙΚΑ

- Βελτιστοποιημένη σχεδίαση για ταχύτερη διάτρηση με λιγότερη προσπάθεια.
- Υψηλή περιεκτικότητα σε καρβίδι που μεγιστοποιεί την αντοχή.
- Λάβετε έως και 50% περισσότερες σπές ανά φόρτιση σε σχέση με ένα συμβατικό τρυπάνι πέτρας.

## ΕΦΑΡΜΟΓΕΣ

- Χρησιμοποιούνται συνήθως για ακριβείς, πλαστικά βύσματα, άγκιστρα ή σπές για το πέρασμα σωλήνων
- Κατάλληλο για τοιχοποιία, τούβλα ή μπλοκ, φυσική πέτρα, πλακάκι ή ελαφρύ σκυρόδεμα

ΚΩΔΙΚΟΣ	ΠΕΡΙΓΡΑΦΗ	ΓΡΑΜΜΙΚΟΣ ΚΩΔΙΚΑΣ	ΤΕΜΑΧΙΑ	ΤΙΜΗ ΜΕ ΦΠΑ
DT6690-XJ	14x150mm	5035048489482	1	7,00 €
DT6691-XJ	14x200mm	5035048489499	1	11,00 €
DT6692-XJ	16x150mm	5035048489505	1	12,00 €
DT6693-XJ	16x200mm	5035048489512	1	13,00 €

## ΤΡΥΠΑΝΙΑ ΔΟΜΙΚΩΝ ΥΛΙΚΩΝ EXTREME DEWALT®

3 στελέχη - Σετ

ΚΩΔΙΚΟΣ	ΠΕΡΙΓΡΑΦΗ	BARCODE	ΤΕΜΑΧΙΑ	ΤΙΜΗ ΜΕ ΦΠΑ
DT6956-QZ	Πλαστική κασετίνα με 5 τρυπάνια δομικών υλικών Extreme Ø 4,5,6,8,10mm	5035048060797	1	15,00 €

## ΤΡΥΠΑΝΙΑ ΠΟΛΛΑΠΛΩΝ ΧΡΗΣΕΩΝ

Ατομική συσκευασία

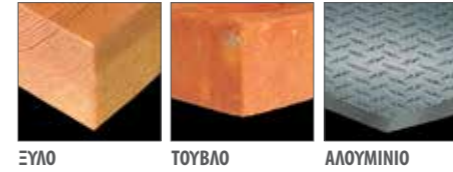

## ΧΑΡΑΚΤΗΡΙΣΤΙΚΑ

- Τροχίσκος με ειδική γωνία 120° για μέγιστη ακρίβεια.
- Το αντιολισθητικό στέλεχος 3 όψεων εξασφαλίζει καλύτερη πρόσφυση στο τσοκ.

## ΕΦΑΡΜΟΓΕΣ

- Κατάλληλο για πέτρα, ξύλο, πλαστικό, μαλακό χάλυβα, αλουμίνιο και άλλα μη σιδηρούχα μέταλλα.

## ΤΡΥΠΑΝΙΑ ΔΙΑΜΑΝΤΙΟΥ EXTREME ΓΙΑ ΠΛΑΚΑΚΙΑ

Ατομική συσκευασία



ΚΩΔΙΚΟΣ	ΔΙΑΜΕΤΡΟΣ	ΓΡΑΜΜΙΚΟΣ ΚΩΔΙΚΑΣ	ΤΕΜΑΧΙΑ	ΤΙΜΗ ΜΕ ΦΠΑ
DT6037-QZ	Ø 5 mm	5035048066300	1	25,00 €
DT6038-QZ	Ø 6 mm	5035048066317	1	26,00 €
DT6039-QZ	Ø 7 mm	5035048066324	1	26,00 €
DT6040-QZ	Ø 8 mm	5035048066331	1	27,00 €
DT6041-QZ	Ø 10 mm	5035048066348	1	27,00 €
DT6042-QZ	Ø 12 mm	5035048066355	1	30,00 €
DT6043-QZ	Ø 15 mm	5035048066362	1	35,00 €
DT6044-QZ	Ø 20 mm	5035048066379	1	37,00 €
DT6045-QZ	Ø 25 mm	5035048066386	1	40,00 €
DT6047-QZ	Διανομέας νερού	5035048066409	1	12,00 €

## ΤΡΥΠΑΝΙΑ ΔΙΑΜΑΝΤΙΟΥ EXTREME ΓΙΑ ΠΛΑΚΑΚΙΑ

Σετ

ΚΩΔΙΚΟΣ	ΠΕΡΙΓΡΑΦΗ	BARCODE	ΤΕΜΑΧΙΑ	ΤΙΜΗ ΜΕ ΦΠΑ
DT6046-QZ	5 τρυπάνια διαμαντιού Extreme Ø 5, 6, 7, 8, 10 mm με διανομέα νερού	5035048066393	1	108,00 €

ΚΩΔΙΚΟΣ	ΔΙΑΜΕΤΡΟΣ (ΔΙΑΜΕΤΡΟΣ / ΣΥΝΟΛΙΚΟ ΜΗΚΟΣ / ΜΗΚΟΣ ΕΡΓΑΣΙΑΣ)	BARCODE	ΤΕΜΑΧΙΑ	ΤΙΜΗ ΜΕ ΦΠΑ
DT6515-QZ	3 x 113 x 83 mm	5035048066010	1	3,00 €
DT6516-QZ	3.5 x 113 x 83 mm	5035048066027	1	3,00 €
DT6517-QZ	4 x 103 x 73 mm	5035048066034	1	4,00 €
DT6518-QZ	5 x 113 x 83 mm	5035048066041	1	4,00 €
DT6519-QZ	6 x 123 x 93 mm	5035048066058	1	4,00 €
DT6520-QZ	6.5 x 123 x 93 mm	5035048066065	1	4,00 €
DT6521-QZ	7 x 123 x 93 mm	5035048066072	1	4,00 €
DT6522-QZ	8 x 134 x 104 mm	5035048066089	1	5,00 €
DT6523-QZ	9 x 134 x 104 mm	5035048066096	1	4,00 €
DT6524-QZ	10 x 134 x 104 mm	5035048066102	1	5,00 €
DT6525-QZ	12 x 153 x 123 mm	5035048066119	1	6,00 €
DT6526-QZ	13 x 160 x 130 mm	5035048066126	1	8,00 €

## ΧΑΡΑΚΤΗΡΙΣΤΙΚΑ

- Η κεφαλή με διαμάντια (ανθεκτική και ανθεκτική στη φθορά) επιτρέπει την "εύκολη εκκίνηση" διάτρησης στις 45° του υλικού και καλύπτει πλακάκια σχεδόν κάθε βαθμού σκληρότητας.
- Η υποδοχή εξώθησης επιτρέπει την εύκολη αφαίρεση υλικού κατά τη διάτρηση σε πλακάκια.

## ΕΦΑΡΜΟΓΕΣ

- Ιδανικό για δημιουργία ομόκεντρων οπών σε όλους τους τύπους πλακιδίων (έως σκληρότητας κατηγορίας 5), πορσελάνης, μαρμάρου, γρανίτη και σχιστολίθου.

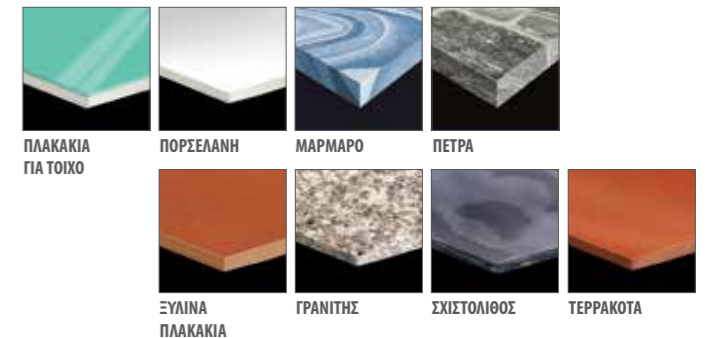

## ΤΡΥΠΑΝΙΑ ΠΟΛΛΑΠΛΩΝ ΧΡΗΣΕΩΝ

Ατομική συσκευασία

ΚΩΔΙΚΟΣ	ΠΕΡΙΓΡΑΦΗ	BARCODE	ΤΕΜΑΧΙΑ	ΤΙΜΗ ΜΕ ΦΠΑ
DT60000-QZ	Τρυπάνι Impact 4x103mm πολλαπλών υλικών	5035048537138	1	4,00 €
DT60001-QZ	Τρυπάνι Impact 5x113mm πολλαπλών υλικών	5035048537145	1	4,00 €
DT60003-QZ	Τρυπάνι Impact 6x123mm πολλαπλών υλικών	5035048537176	1	5,00 €
DT60004-QZ	Τρυπάνι Impact 8x200mm πολλαπλών υλικών	5035048537213	1	5,00 €

## ΧΑΡΑΚΤΗΡΙΣΤΙΚΑ

- Ο σχεδιασμός κεφαλής καρβιδίου επιτρέπει ταχύτερη διάτρηση και μεγαλύτερη αντοχή.

## ΕΦΑΡΜΟΓΕΣ

- Κατάλληλο για ξύλο, πλαστικό, σκυρόδεμα, τούβλα, ελαφριά δομικά υλικά και τοιχοποιία.

## ΤΡΥΠΑΝΙΑ IMPACT ΠΟΛΛΑΠΛΩΝ ΧΡΗΣΕΩΝ

Σετ

ΚΩΔΙΚΟΣ	ΠΕΡΙΓΡΑΦΗ	BARCODE	ΤΕΜΑΧΙΑ	ΤΙΜΗ ΜΕ ΦΠΑ
DT60099-QZ	Σετ Τρυπανιών Impact Πολλαπλών Χρήσεων 4, 5, 5.5, 6, 8 mm	5035048537220	1	21,00 €

## ΑΞΕΣΟΥΑΡ SDS-PLUS®

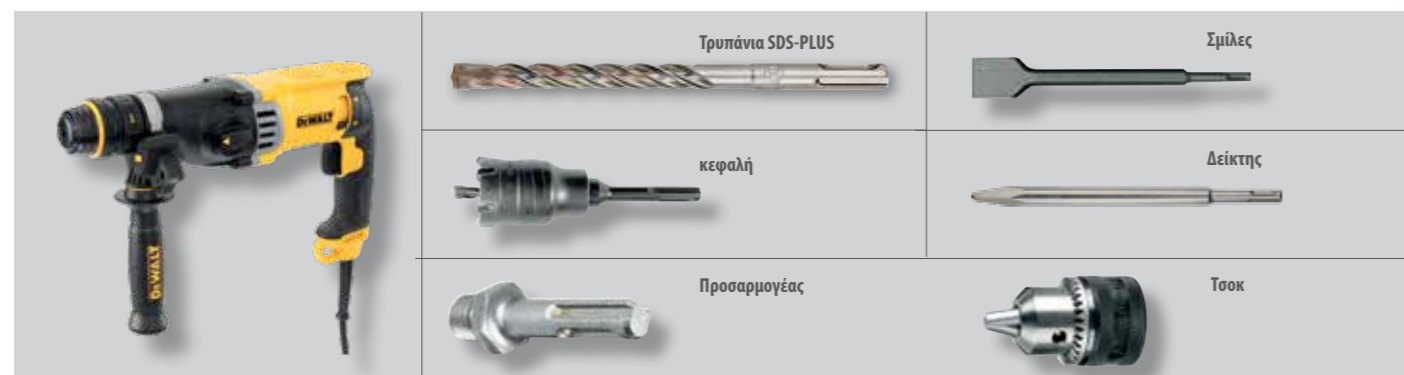

ΚΩΔΙΚΟΣ	ΔΙΑΜΕΤΡΟΣ	BARCODE	ΤΕΜΑΧΙΑ	ΤΙΜΗ ΜΕ ΦΠΑ
DT9630-QZ	4x110mm	5035048094815	1	2,00 €
DT9662-QZ	5x110mm	5035048536964	1	2,00 €
DT9631-QZ	5x160mm	5035048094822	1	2,00 €
DT9663-QZ	6x110mm	5035048536971	1	2,00 €
DT9635-QZ	6x160mm	5035048094860	1	2,00 €
DT9639-QZ	7x160mm	5035048094907	1	3,00 €
DT9664-QZ	8x110mm	5035048536988	1	2,00 €
DT9641-QZ	8x160mm	5035048094921	1	3,00 €
DT9642-QZ	8x210mm	5035048094938	1	3,00 €
DT9644-QZ	10x160mm	5035048094952	1	3,00 €
DT9645-QZ	10x210mm	5035048094969	1	3,00 €
DT9647-QZ	12x160mm	5035048094983	1	3,00 €
DT9648-QZ	12x210mm	5035048094990	1	4,00 €
DT9650-QZ	14x160mm	5035048095010	1	4,00 €
DT9651-QZ	14x210mm	5035048095027	1	5,00 €
DT9653-QZ	16x210mm	5035048095041	1	6,00 €
DT9654-QZ	16x450mm	5035048095058	1	10,00 €
DT9655-QZ	18x210mm	5035048095065	1	8,00 €
DT9656-QZ	18x450mm	5035048095072	1	12,00 €
DT9657-QZ	20x210mm	5035048095089	1	8,00 €

## ΤΡΥΠΑΝΙΑ SDS-PLUS® ΥΨΗΛΗΣ ΑΠΟΔΟΣΗΣ

Ατομική συσκευασία

## ΧΑΡΑΚΤΗΡΙΣΤΙΚΑ

- Άκρη καρβιδίου με βελτιστοποιημένη σχεδίαση δύο τομών
- Ειδικά σχεδιασμένος σχεδιασμός ραβδώσεων για αποτελεσματική αφαίρεση σκόνης

## ΕΦΑΡΜΟΓΕΣ

- Κατάλληλο για γρήγορη διάτρηση άγκιστρων και στερέωσης, νάιλον βύσματα, σε τοιχοποιία, φυσική πέτρα, σκυρόδεμα, τούβλα, μπλοκ.

ΚΩΔΙΚΟΣ	ΔΙΑΜΕΤΡΟΣ	BARCODE	ΤΕΜΑΧΙΑ	ΤΙΜΗ ΜΕ ΦΠΑ
DT9658-QZ	20x450mm	5035048095096	1	15,00 €
DT9659-QZ	22x450mm	5035048095102	1	19,00 €
DT9660-QZ	24x450mm	5035048095119	1	20,00 €
DT9661-QZ	25x450mm	5035048095126	1	20,00 €

## ΤΡΥΠΑΝΙΑ SDS-PLUS® ΥΨΗΛΗΣ ΑΠΟΔΟΣΗΣ

Σετ

ΚΩΔΙΚΟΣ	ΑΞΕΣΟΥΑΡ	BARCODE	ΤΕΜΑΧΙΑ	ΤΙΜΗ ΜΕ ΦΠΑ
DT60302-QZ	Πλαστική κασετίνα με 6 τρυπάνια SDS-Plus Extreme Ø 6,8,2,8,10mm	5035048095461	1	12,00 €

## ΤΡΥΠΑΝΙΑ SDS-PLUS® EXTREME 2 - ΔΙΚΟΠΟ

Ατομική συσκευασία

ΚΩΔΙΚΟΣ	ΔΙΑΜΕΤΡΟΣ	BARCODE	ΤΕΜΑΧΙΑ	ΤΙΜΗ ΜΕ ΦΠΑ
DT9625-QZ	3x135mm	5035048014011	1	11,00 €
DT9500-QZ	3.5x110mm	5035048054758	1	7,00 €
DT9501-QZ	3.5x135mm	5035048054765	1	10,00 €
DT9502-QZ	4x110mm	5035048054772	1	5,00 €
DT9503-QZ	4x160mm	5035048054789	1	6,00 €
DT9504-QZ	5x110mm	5035048054796	1	4,00 €
DT9505-QZ	5x160mm	5035048054802	1	5,00 €
DT9506-QZ	5x210mm	5035048054819	1	7,00 €
DT9507-QZ	5x310mm	5035048054826	1	14,00 €
DT9508-QZ	5.5x110mm	5035048054833	1	5,00 €
DT9509-QZ	5.5x160mm	5035048054840	1	5,00 €
DT9510-QZ	5.5x210mm	5035048054857	1	7,00 €
DT9511-QZ	5.5x260mm	5035048054864	1	11,00 €
DT9512-QZ	5.5x310mm	5035048054871	1	14,00 €
DT9514-QZ	6x110mm	5035048054895	1	5,00 €
DT9515-QZ	6x160mm	5035048054901	1	5,00 €
DT9516-QZ	6x210mm	5035048054918	1	7,00 €
DT9517-QZ	6x260mm	5035048054925	1	7,00 €
DT9518-QZ	6x460mm	5035048054932	1	21,00 €
DT9519-QZ	6.5x110mm	5035048054949	1	5,00 €
DT9520-QZ	6.5x160mm	5035048054956	1	5,00 €
DT9521-QZ	6.5x210mm	5035048054963	1	7,00 €
DT9522-QZ	6.5x260mm	5035048054970	1	8,00 €
DT9524-QZ	7x110mm	5035048054994	1	5,00 €
DT9525-QZ	7x160mm	5035048055007	1	5,00 €
DT9526-QZ	7x210mm	5035048055014	1	7,00 €
DT9527-QZ	7x260mm	5035048055021	1	9,00 €
DT9528-QZ	8x110mm	5035048055038	1	5,00 €
DT9529-QZ	8x160mm	5035048055045	1	5,00 €
DT9530-QZ	8x210mm	5035048055052	1	7,00 €
DT9531-QZ	8x260mm	5035048055069	1	9,00 €
DT9532-QZ	8x310mm	5035048055076	1	11,00 €
DT9533-QZ	8x410mm	5035048055083	1	15,00 €
DT9534-QZ	8x460mm	5035048055090	1	15,00 €
DT9536-QZ	9x160mm	5035048055113	1	7,00 €
DT9537-QZ	9x210mm	5035048055120	1	8,00 €
DT9539-QZ	10x110mm	5035048055144	1	5,00 €
DT9540-QZ	10x160mm	5035048055151	1	6,00 €
DT9541-QZ	10x210mm	5035048055168	1	8,00 €
DT9542-QZ	10x260mm	5035048055175	1	10,00 €
DT9543-QZ	10x310mm	5035048055182	1	11,00 €
DT9544-QZ	10x350mm	5035048055199	1	13,00 €
DT9545-QZ	10x460mm	5035048055205	1	17,00 €
DT9546-QZ	10x600mm	5035048055212	1	17,00 €
DT9548-QZ	11x160mm	5035048055236	1	7,00 €
DT9549-QZ	11x210mm	5035048055243	1	9,00 €
DT9552-QZ	12x160mm	5035048055274	1	8,00 €



## ΧΑΡΑΚΤΗΡΙΣΤΙΚΑ

- Η γωνία 140° του τροχίσκου εγγυάται καλύτερη διείσδυση στο υλικό και μεγαλύτερη αντοχή
- Το νέο σώμα 4 πηνίων ενσωματώνει έναν μεγιστοποιημένο κεντρικό πυρήνα για τη διασφάλιση μεγαλύτερης ισχύος και μετάδοσης ισχύος
- Ο τροχίσκος καρβιδίου ανώτερης ποιότητας εξασφαλίζει εξαιρετική αντοχή.

## ΕΦΑΡΜΟΓΕΣ

- Κατάλληλο για γρήγορη διάτρηση και στερέωσης, σε τοιχοποιία, φυσική πέτρα, σκυρόδεμα, τούβλα, μπλοκ.

ΚΩΔΙΚΟΣ	ΔΙΑΜΕΤΡΟΣ	BARCODE	ΤΕΜΑΧΙΑ	ΤΙΜΗ ΜΕ ΦΠΑ
DT9553-QZ	12x200mm	5035048055281	1	9,00 €
DT9554-QZ	12x260mm	5035048055298	1	10,00 €
DT9555-QZ	12x300mm	5035048055304	1	11,00 €
DT9556-QZ	12x350mm	5035048055311	1	14,00 €
DT9557-QZ	12x460mm	5035048055328	1	17,00 €
DT9558-QZ	12x600mm	5035048055335	1	20,00 €
DT9560-QZ	13x160mm	5035048055359	1	7,00 €
DT9561-QZ	13x200mm	5035048055366	1	7,00 €
DT9566-QZ	14x160mm	5035048055410	1	9,00 €
DT9567-QZ	14x200mm	5035048055427	1	10,00 €
DT9568-QZ	14x260mm	5035048055434	1	12,00 €
DT9569-QZ	14x300mm	5035048055441	1	13,00 €
DT9570-QZ	14x460mm	5035048055458	1	18,00 €
DT9571-QZ	14x600mm	5035048055465	1	25,00 €
DT9573-QZ	15x160mm	5035048055489	1	10,00 €
DT9574-QZ	15x200mm	5035048055496	1	11,00 €
DT9575-QZ	15x260mm	5035048055502	1	12,00 €
DT9576-QZ	15x300mm	5035048055519	1	14,00 €
DT9578-QZ	16x160mm	5035048055533	1	10,00 €
DT9579-QZ	16x200mm	5035048055540	1	11,00 €
DT9580-QZ	16x260mm	5035048055557	1	12,00 €
DT9581-QZ	16x300mm	5035048055564	1	14,00 €
DT9582-QZ	16x450mm	5035048055571	1	17,00 €
DT9583-QZ	16x600mm	5035048055588	1	24,00 €
DT9587-QZ	18x200mm	5035048055625	1	13,00 €
DT9588-QZ	18x250mm	5035048055632	1	14,00 €
DT9589-QZ	18x300mm	5035048055649	1	16,00 €
DT9590-QZ	18x450mm	5035048055656	1	21,00 €
DT9591-QZ	18x600mm	5035048055663	1	29,00 €
DT9597-QZ	20x200mm	5035048055724	1	17,00 €
DT9598-QZ	20x300mm	5035048055731	1	19,00 €
DT9599-QZ	20x450mm	5035048055748	1	27,00 €
DT9600-QZ	20x600mm	5035048055755	1	36,00 €
DT9602-QZ	22x250mm	5035048055779	1	23,00 €

ΚΩΔΙΚΟΣ	ΔΙΑΜΕΤΡΟΣ	BARCODE	MASTER PACK	ΤΙΜΗ ΜΕ ΦΠΑ
DT9603-QZ	22x300mm	5035048055786	1	25,00 €
DT9604-QZ	22x450mm	5035048055793	1	32,00 €
DT9605-QZ	22x600mm	5035048055809	1	41,00 €
DT9609-QZ	24x250mm	5035048055847	1	26,00 €
DT9610-QZ	24x450mm	5035048055854	1	36,00 €
DT9611-QZ	25x250mm	5035048055861	1	30,00 €
DT9612-QZ	25x300mm	5035048055878	1	33,00 €
DT9613-QZ	25x450mm	5035048055885	1	41,00 €
DT9615-QZ	26x250mm	5035048055908	1	30,00 €
DT9616-QZ	26x450mm	5035048055915	1	41,00 €
DT9618-QZ	30x250mm	5035048055939	1	44,00 €
DT9619-QZ	30x450mm	5035048055946	1	59,00 €

### ΤΡΥΠΑΝΙΑ SDS-PLUS® EXTREME® - ΔΙΚΟΠΟ

Βιομηχανική συσκευασία (10 τρυπάνια)

\* Περιλαμβάνει 50 τρυπάνια.

ΚΩΔΙΚΟΣ	ΔΙΑΜΕΤΡΟΣ	BARCODE	ΤΕΜΑΧΙΑ	ΤΙΜΗ ΜΕ ΦΠΑ
DT9800-QZ	5x110mm	5035048055953	1	31,00 €
DT9803-QZ	5x160mm	5035048055984	1	41,00 €
DT9812-QZ	6x110mm	5035048056073	1	31,00 €
DT9815-QZ	6x160mm	5035048056103	1	36,00 €
DT9816-QZ*	6x160mm	5035048056110	1	151,00 €
DT9818-QZ	6x210mm	5035048056134	1	55,00 €
DT9827-QZ	8x160mm	5035048056226	1	41,00 €
DT9830-QZ	8x210mm	5035048056257	1	61,00 €
DT9834-QZ	10x160mm	5035048056295	1	46,00 €
DT9837-QZ	10x210mm	5035048056325	1	64,00 €
DT9839-QZ	12x160mm	5035048056349	1	59,00 €
DT9841-QZ	12x200mm	5035048056363	1	67,00 €

### ΤΡΥΠΑΝΙΑ SDS-PLUS® EXTREME® - ΤΕΤΡΑΚΟΠΟ

Ατομική συσκευασία

ΚΑΤΑΣΚΕΥΑΣΜΕΝΟ ΣΤΗ ΓΕΡΜΑΝΙΑ



#### ΧΑΡΑΚΤΗΡΙΣΤΙΚΑ

- Σπείρα με 4 κεφαλές καρβιδίου κοπής με μεγιστοποιημένες εισόδους που επιτρέπουν την ταχεία απομάκρυνση των υπολειμμάτων
  - Ο μεγιστοποιημένος πυρήνας του σώματος επιτρέπει πιο αποτελεσματική μετάδοση ενέργειας
  - Ο πλήρως υποστηριζόμενος τροχίσκος παρέχει μεγαλύτερη αντοχή, καθαρότερες και πιο ομόκεντρες σπές για καλύτερη συγκράτηση της στερέωσης.
  - Ο ανοικτός σχεδιασμός του τροχίσκου εξασφαλίζει ταχύτερη διάτρηση
- ΕΦΑΡΜΟΓΕΣ**
- Για σπές στερέωσης και διαμετρική ανοίγματα από 16 mm έως 30 mm.



### ΤΡΥΠΑΝΙΑ SDS-PLUS® EXTREME® - ΔΙΚΟΠΟ

Σετ

ΚΩΔΙΚΟΣ	ΠΕΡΙΓΡΑΦΗ	ΓΡΑΜΜΙΚΟΣ ΚΩΔΙΚΑΣ	ΤΕΜΑΧΙΑ	ΤΙΜΗ ΜΕ ΦΠΑ
DT9700-QZ	Πλαστική κασετίνα με 4 τρυπάνια SDS-Plus Extreme Ø 2,5,6,8,10mm	5035048056400	1	22,00 €
DT70753-QZ	Κασετίνα με 10 τρυπάνια SDS-Plus EXTREME 2, 5, 6x2 (110mm), 6x2, 7, 8, 9, 10, 12 (160mm)	5054905247058	1	65,00 €



### ΤΡΥΠΑΝΙΑ SDS-PLUS® ΜΕ ΚΕΦΑΛΗ ΚΑΡΒΙΔΙΟΥ XLR®

Ατομική συσκευασία



**XLR**  
ΜΕΓΑΛΥΤΕΡΗ ΔΙΑΡΚΕΙΑ ΖΩΗΣ



#### ΧΑΡΑΚΤΗΡΙΣΤΙΚΑ

- Το νέο τρυπάνι με μύτη μασίφ καρβιδίου και βελτιστοποιημένη κατασκευή 4 κοπών προσφέρει τα υψηλότερα επίπεδα ζωής και αντοχής.
  - Το άκρο και το σώμα του καρβιδίου ενώνονται χρησιμοποιώντας μια καινοτόμο τεχνική συγκόλλησης που δημιουργεί μια ισχυρή ένωση.
- ΕΦΑΡΜΟΓΕΣ**
- Κατάλληλο για διάτρηση σε τοιχοποιία, όλων των τύπων από πέτρες και σκυρόδεμα

ΚΩΔΙΚΟΣ	ΔΙΑΜΕΤΡΟΣ	BARCODE	ΤΕΜΑΧΙΑ	ΤΙΜΗ ΜΕ ΦΠΑ
DT8907-QZ	5x110mm	5035048077689	1	7,00 €
DT8908-QZ	5x160mm	5035048077696	1	8,00 €
DT8909-QZ	5x210mm	5035048077702	1	11,00 €
DT8910-QZ	5.5x110mm	5035048077719	1	8,00 €
DT8911-QZ	5.5x160mm	5035048077726	1	9,00 €
DT8912-QZ	6x110mm	5035048077733	1	7,00 €
DT8913-QZ	6x160mm	5035048077740	1	8,00 €
DT8914-QZ	6x210mm	5035048077757	1	10,00 €
DT8915-QZ	6x260mm	5035048077764	1	12,00 €
DT8916-QZ	6.5x160mm	5035048077771	1	8,00 €
DT8917-QZ	6.5x210mm	5035048077788	1	11,00 €
DT8920-QZ	7x160mm	5035048077818	1	10,00 €
DT8922-QZ	8x110mm	5035048077832	1	8,00 €
DT8923-QZ	8x160mm	5035048077849	1	9,00 €
DT8924-QZ	8x210mm	5035048077856	1	12,00 €
DT8925-QZ	8x260mm	5035048077863	1	13,00 €
DT8926-QZ	8x310mm	5035048077870	1	16,00 €
DT8927-QZ	8x460mm	5035048077887	1	24,00 €

ΚΩΔΙΚΟΣ	ΔΙΑΜΕΤΡΟΣ	BARCODE	ΤΕΜΑΧΙΑ	ΤΙΜΗ ΜΕ ΦΠΑ
DT8928-QZ	10x160mm	5035048077894	1	10,00 €
DT8929-QZ	10x210mm	5035048077900	1	13,00 €
DT8930-QZ	10x260mm	5035048077917	1	14,00 €
DT8931-QZ	10x310mm	5035048077924	1	16,00 €
DT8932-QZ	10x460mm	5035048077931	1	30,00 €
DT8933-QZ	12x160mm	5035048077948	1	17,00 €
DT8934-QZ	12x200mm	5035048077955	1	18,00 €
DT8935-QZ	12x260mm	5035048077962	1	19,00 €
DT8936-QZ	12x310mm	5035048077979	1	20,00 €
DT8937-QZ	12x460mm	5035048077986	1	29,00 €
DT8938-QZ	14x160mm	5035048077993	1	20,00 €
DT8939-QZ	14x200mm	5035048078006	1	21,00 €
DT8940-QZ	14x260mm	5035048078013	1	24,00 €
DT8941-QZ	14x310mm	5035048078020	1	25,00 €
DT8942-QZ	14x460mm	5035048078037	1	32,00 €



## ΤΡΥΠΑΝΙΑ SDS-PLUS® ΜΕ ΚΕΦΑΛΗ ΚΑΡΒΙΔΙΟΥ XLR®

Βιομηχανική συσκευασία (10 τρυπάνια)

ΚΩΔΙΚΟΣ	ΔΙΑΜΕΤΡΟΣ	BARCODE	ΤΕΜΑΧΙΑ	ΤΙΜΗ ΜΕ ΦΠΑ
DT8950-QZ	5x110mm	5035048078105	1	54,00 €
DT8955-QZ	6x110mm	5035048078150	1	54,00 €
DT8956-QZ	6x160mm	5035048078167	1	58,00 €
DT8957-QZ	6x210mm	5035048078174	1	82,00 €
DT8965-QZ	8x160mm	5035048078259	1	71,00 €
DT8966-QZ	8x210mm	5035048078266	1	97,00 €
DT8967-QZ	10x160mm	5035048078273	1	82,00 €
DT8968-QZ	10x210mm	5035048078280	1	107,00 €
DT8969-QZ	10x260mm	5035048078297	1	116,00 €
DT8971-QZ	12x160mm	5035048078310	1	150,00 €
DT8972-QZ	12x200mm	5035048078327	1	156,00 €

## ΠΟΤΗΡΟΤΡΥΠΑΝΑ ΔΙΑΤΡΗΣΗΣ SDS-PLUS

Ατομική συσκευασία



### ΧΑΡΑΚΤΗΡΙΣΤΙΚΑ

- Μεγάλο εύρος κεφαλών διάτρησης SDS-PLUS.
- Ιδανικό για διάτρηση καθαρών, κυλινδρικών οπών σε μπλοκ, τούβλα και ελαφρύ σκυρόδεμα

### ΕΦΑΡΜΟΓΕΣ

- Ιδανικό για την εγκατάσταση σωλήνων μπάνιου και κουζίνας.

## ΠΡΟΣΑΡΜΟΓΕΙΣ ΓΙΑ CRSNS SDS-PLUS

Ατομική συσκευασία



## ΑΞΕΣΟΥΑΡ SDS-MAX

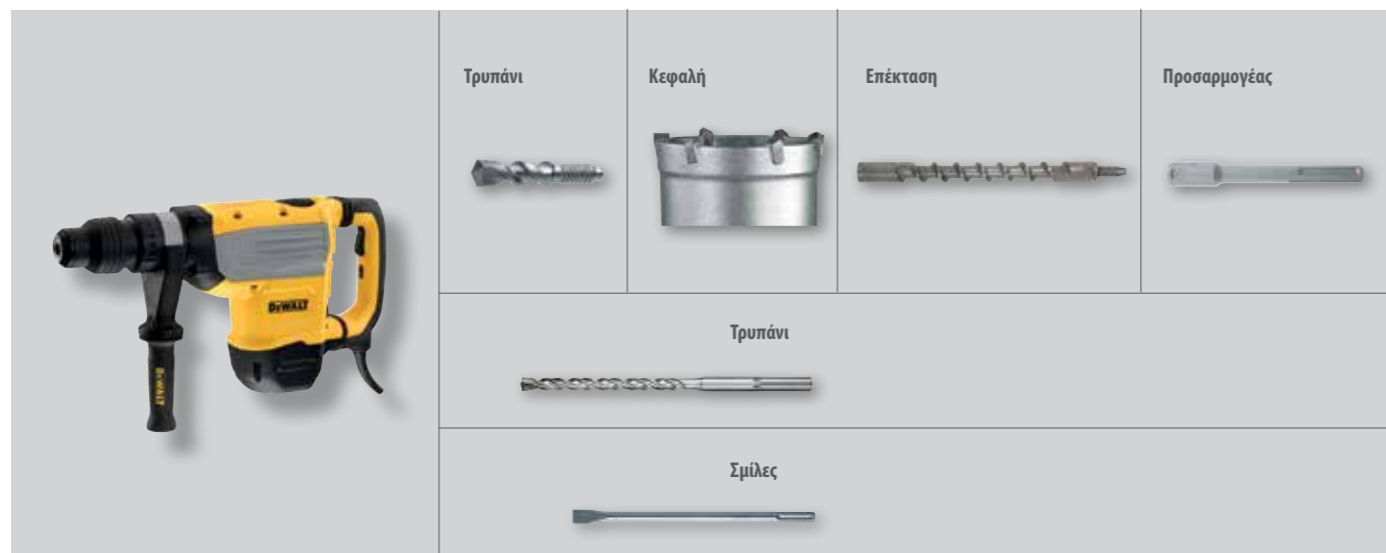

## ΚΟΙΛΟ ΤΡΥΠΑΝΙ

Γρήγορη, αποτελεσματική και ασφαλής διάτρηση σκυροδέματος και τοιχοποιίας

### SDS-PLUS®

ΚΩΔΙΚΟΣ	ΔΙΑΜΕΤΡΟΣ Διάμετρος / Μήκος Εργασία / Συνολικό μήκος (mm)	BARCODE	ΤΕΜΑΧΙΑ	ΤΙΜΗ ΜΕ ΦΠΑ
DT60340-QZ	12 x 200 x 320	5035048545171	1	90,00 €
DT60341-QZ	14 x 250 x 370	5035048545188	1	100,00 €
DT60342-QZ	16 x 250 x 370	5035048545201	1	101,00 €
DT60343-QZ	18 x 250 x 370	5035048545218	1	106,00 €

### SDS-MAX®

ΚΩΔΙΚΟΣ	ΔΙΑΜΕΤΡΟΣ Διάμετρος / Μήκος Εργασία / Συνολικό μήκος (mm)	BARCODE	ΤΕΜΑΧΙΑ	ΤΙΜΗ ΜΕ ΦΠΑ
DT60230-QZ	16 x 400 x 600	5035048545089	1	200,00 €
DT60231-QZ	18 x 400 x 600	5035048545119	1	205,00 €
DT60232-QZ	20 x 400 x 600	5035048545126	1	218,00 €
DT60233-QZ	24 x 400 x 600	5035048545140	1	228,00 €
DT60234-QZ	28 x 400 x 600	5035048545157	1	302,00 €
DT60235-QZ	32 x 400 x 600	5035048545164	1	353,00 €

**EXTREME**  
SDS-MAX®  
ΚΟΙΛΑ ΤΡΥΠΑΝΙΑ

**ΠΛΑΙΣΙΑ ΚΟΠΗΣ ΚΑΡΒΙΔΙΟΥ ΣΕ ΣΧΗΜΑ «Υ»**  
Για ακριβή τοποθέτηση των διαμέτρων των τρυπανιών SDS-Max®, παρέχει ακριβή εκκίνηση και αυξημένη ανθεκτικότητα.

**ΣΥΝΔΕΣΕΙΣ**  
Διαθέσιμο σε SDS-Plus® & SDS-Max®

**ΠΡΟΣΑΡΜΟΓΗ AIRLOCK™**  
Συνδέεται απευθείας με το σύστημα D e WALT Airlock™ σχηματίζοντας μια ασφαλή σύνδεση μεταξύ της μύτες και του απορροφητήρα σκόνης.

**ΣΕΤ ΑΞΟΝΑ**  
Οπές εξαγωγής σκόνης για λιγότερη αντίσταση, λιγότερη σκόνη, ταχύτερη διάτρηση και λιγότερο χρόνο για καθαρισμό.

**EXTREME**  
ΚΟΙΛΑ ΤΡΥΠΑΝΙΑ  
SDS-PLUS®

**2 ΠΛΑΙΣΙΑ ΚΟΠΗΣ ΚΑΡΒΙΔΙΟΥ**  
Για ακριβή τοποθέτηση των διαμέτρων των τρυπανιών SDS-Max®, παρέχει ακριβή εκκίνηση και αυξημένη ανθεκτικότητα.

ΚΑΤΑΣΚΕΥΑΣΤΗ  
ΣΤΗ ΓΕΡΜΑΝΙΑ

### DWV902M

Η ηλεκτρική σκούπα 38 λίτρων έχει σχεδιαστεί για να συνδέεται με το σύστημα Airlock™, παρέχοντας μια γρήγορη, ασφαλή και εύκολη αναρρόφηση υπολειμμάτων σκυροδέματος και τοιχοποιίας.



## ΤΡΥΠΑΝΙΑ SDS-PLUS® ΜΕ ΚΕΦΑΛΗ ΚΑΡΒΙΔΙΟΥ ΧΛΡ®

Ατομική συσκευασία

ΚΩΔΙΚΟΣ	ΔΙΑΜΕΤΡΟΣ	BARCODE	ΤΕΜΑΧΙΑ	ΤΙΜΗ ΜΕ ΦΠΑ
DT60809-QZ	16x340mm	5035048096734	1	50,00 €
DT60810-QZ	16x540mm	5035048096741	1	61,00 €
DT60811-QZ	18x340mm	5035048096758	1	56,00 €
DT60812-QZ	18x540mm	5035048096765	1	65,00 €
DT60813-QZ	19x340mm	5035048096772	1	58,00 €
DT60814-QZ	19x540mm	5035048096789	1	74,00 €
DT60815-QZ	19x670mm	5035048096796	1	80,00 €
DT60816-QZ	20x340mm	5035048096802	1	54,00 €
DT60817-QZ	20x540mm	5035048096819	1	62,00 €
DT60818-QZ	20x920mm	5035048096826	1	92,00 €
DT60819-QZ	22x340mm	5035048096833	1	66,00 €
DT60820-QZ	22x540mm	5035048096840	1	71,00 €
DT60821-QZ	22x920mm	5035048096857	1	103,00 €
DT60822-QZ	24x340mm	5035048096864	1	75,00 €
DT60823-QZ	24x540mm	5035048096871	1	86,00 €
DT60824-QZ	25x340mm	5035048096888	1	86,00 €
DT60825-QZ	25x540mm	5035048096895	1	95,00 €
DT60826-QZ	25x920mm	5035048096901	1	133,00 €
DT60827-QZ	26x340mm	5035048096918	1	91,00 €
DT60828-QZ	26x540mm	5035048096925	1	108,00 €
DT60829-QZ	28x380mm	5035048096932	1	105,00 €
DT60830-QZ	28x570mm	5035048096949	1	120,00 €
DT60831-QZ	28x670mm	5035048096956	1	130,00 €
DT60832-QZ	30x380mm	5035048096963	1	124,00 €
DT60833-QZ	30x570mm	5035048096970	1	139,00 €
DT60834-QZ	32x380mm	5035048096987	1	128,00 €
DT60835-QZ	32x570mm	5035048096994	1	144,00 €
DT60836-QZ	32x920mm	5035048097001	1	191,00 €
DT60837-QZ	35x380mm	5035048097014	1	163,00 €
DT60838-QZ	35x570mm	5035048097021	1	185,00 €
DT60839-QZ	35x670mm	5035048097038	1	198,00 €
DT60840-QZ	36x570mm	5035048097045	1	185,00 €
DT60842-QZ	38x570mm	5035048097069	1	239,00 €
DT60844-QZ	40x380mm	5035048097083	1	215,00 €
DT60845-QZ	40x570mm	5035048097090	1	244,00 €
DT60846-QZ	40x920mm	5035048097106	1	302,00 €
DT60847-QZ	42x570mm	5035048097113	1	249,00 €

ΚΑΤΑΣΚΕΥΑΖΕΤΑΙ ΣΤΗ ΓΕΡΜΑΝΙΑ



### ΧΑΡΑΚΤΗΡΙΣΤΙΚΑ

- Μέγιστη ανθεκτικότητα σε σκληρό ακυρόδεμα.
- Αυξημένο μέγεθος καρβιδίου και βελτιστοποίηση σχεδιασμού άκρου.
- Σπείρα 4 γραμμώσεων που μεγιστοποιεί την αφαίρεση υπολειμμάτων για γρήγορη διάτρηση.

### ΠΕΡΙΓΡΑΦΗ

- Για χρήση με ηλεκτροπνευματικά πιστολέτα SDS MAX για στερέωση ή διέλευση οπών σε τοιχοποιία, ακυρόδεμα, τούβλο και μπλοκ



## ΠΟΤΗΡΟΤΡΥΠΑΝΑ ΔΙΑΤΡΗΣΗΣ SDS-MAX® ΥΨΗΛΗΣ ΑΠΟΔΟΣΗΣ

### ΧΑΡΑΚΤΗΡΙΣΤΙΚΑ

- Μεγάλη γκάμα κεφαλών διάτρησης, ιδανικών για καθαρή, κυλινδρική διάτρηση σε μπλοκ, τούβλα και ελαφρύ σκυρόδεμα.

### ΕΦΑΡΜΟΓΕΣ

- Ιδανικό για διάτρηση καθαρών, κυλινδρικών οπών σε μπλοκ, τούβλα και ελαφρύ ακυρόδεμα.



## ΠΡΟΣΑΡΜΟΓΕΙΣ ΚΑΙ ΠΙΛΟΤΙΚΑ ΤΡΥΠΑΝΙΑ ΓΙΑ ΠΟΤΗΡΟΤΡΥΠΑΝΑ SDS-MAX®

ΚΩΔΙΚΟΣ	ΔΙΑΜΕΤΡΟΣ	BARCODE	ΤΕΜΑΧΙΑ	ΤΙΜΗ ΜΕ ΦΠΑ
DT6761-QZ	50 x 107 mm	5035048013731	1	116,00 €
DT6762-QZ	68 x 107 mm	5035048013748	1	135,00 €
DT6763-QZ	80 x 107 mm	5035048013755	1	193,00 €
DT6764-QZ	90 x 107 mm	5035048013762	1	210,00 €
DT6765-QZ	100 x 107 mm	5035048013779	1	267,00 €

ΚΩΔΙΚΟΣ	ΠΕΡΙΓΡΑΦΗ	BARCODE	ΤΕΜΑΧΙΑ	ΤΙΜΗ ΜΕ ΦΠΑ
DT6770-QZ	180 mm (SDS-Max)	5035048013793	1	83,00 €
DT6771-QZ	400 mm (SDS-Max)	5035048013809	1	122,00 €
DT6772-QZ	155 mm (πλιστικό τρυπάνι)	5035048013816	1	33,00 €
DT6773-QZ	280 mm (Επέκταση)	5035048013823	1	147,00 €
DT6785-QZ	128 mm (πλιστικό τρυπάνι)	5035048013908	1	33,00 €

## ΒΕΛΟΝΙΑ ΚΑΙ ΚΑΛΕΜΙΑ

### ΒΕΛΟΝΙΑ ΚΑΙ ΚΑΛΕΜΙΑ SDS-PLUS®

Ατομική συσκευασία

ΚΩΔΙΚΟΣ	ΠΕΡΙΓΡΑΦΗ	BARCODE	ΤΕΜΑΧΙΑ	ΤΙΜΗ ΜΕ ΦΠΑ
DT6801-QZ	Βελόνι SDS-Plus 250mm	5011402371426	1	13,00 €
DT6802-QZ	Επίπεδο καλέμι SDS-Plus 20x250mm	5011402371433	1	13,00 €
DT6803-QZ	Επίπεδο καλέμι SDS-Plus 40x250mm	5011402371440	1	20,00 €
DT6804-QZ	Πλατυκάλεμο SDS-Plus 22x250mm	5011402371457	1	59,00 €
DT6805-QZ	Πλατυκάλεμο SDS-Plus 22x250mm	5011402371464	1	27,00 €
DT6806-QZ	Επίπεδο καλέμι για πλακάκια SDS-Plus 40x250mm	5011402371471	1	26,00 €
DT6810-QZ	Καλέμι TCT SDS-Plus 32x200mm	5035048014301	1	144,00 €



### ΧΑΡΑΚΤΗΡΙΣΤΙΚΑ

- Για βαριές εργασίες σμίλευσης, καναλιών και κατεδάφισης σε σκυρόδεμα / ράβδους και πέτρα.
- Χρησιμοποιείται σε ελαφριά σμίλευση ή αφαίρεση πλακιδίων για χρήση με περιστροφικά πιστολέτα.

## ΒΕΛΟΝΙΑ ΚΑΙ ΚΑΛΕΜΙΑ SDS-PLUS®

Σετ

ΚΩΔΙΚΟΣ	ΠΕΡΙΓΡΑΦΗ	BARCODE	ΤΕΜΑΧΙΑ	ΤΙΜΗ ΜΕ ΦΠΑ
DT60330-QZ	Σετ SDS-Plus: 1 βελόνι 250mm + 2 Επίπεδα Καλέμια 20x250mm / 40x250mm	5035048099957	1	18,00 €

## ΒΕΛΟΝΙΑ ΚΑΙ ΚΑΛΕΜΙΑ SDS-PLUS®

Ατομική συσκευασία

ΚΩΔΙΚΟΣ	ΠΕΡΙΓΡΑΦΗ	BARCODE	ΤΕΜΑΧΙΑ	ΤΙΜΗ ΜΕ ΦΠΑ
DT8087-QZ	Βελόνι SDS-Max 600mm	5035048061411	1	25,00 €
DT8088-QZ	Επίπεδο καλέμι SDS-Max 25x600mm	5035048061428	1	24,00 €
DT6824-QZ	Επίπεδο καλέμι SDS-Max 50x400mm	5011402378128	1	28,00 €
DT6826-QZ	Πλατυκάλεμο SDS-Max 26x300mm	5011402378098	1	35,00 €
DT6834-QZ	Επίπεδο καλέμι για πλακάκια SDS-Max 80x300mm	5035048034231	1	34,00 €
DT6837-QZ	Καλέμι TCT SDS-Plus 38x280mm	5035048034248	1	173,00 €
DT6838-QZ	Καλέμι SDS-Max 45x200mm	5035048034255	1	76,00 €
DT8090-QZ	Καλέμι SDS-Max 110x400mm	5035048034514	1	85,00 €
DT8091-QZ	Πλατυκάλεμο SDS-Max 90x400mm	5035048034521	1	125,00 €



### ΧΑΡΑΚΤΗΡΙΣΤΙΚΑ

- Για βαριές εργασίες σμίλευσης, αυλάκωσης και κατεδάφισης σε σκυρόδεμα, πέτρα (μέτριας σκληρότητας), πλακάκια τοίχου ή δαπέδου, γενική τοιχοποιία



## ΤΡΥΠΑΝΙΑ SDS-MAX® ΥΨΗΛΗΣ ΑΠΟΔΟΣΗΣ

Ατομική συσκευασία

### ΧΑΡΑΚΤΗΡΙΣΤΙΚΑ

Η DEWALT διαθέτει ένα ευρύ φάσμα σμιλών που καλύπτουν μια μεγάλη ποικιλία εφαρμογών, προσφέροντας την καλύτερη λύση στις πιο σύνθετες εφαρμογές.



ΚΩΔΙΚΟΣ	ΠΕΡΙΓΡΑΦΗ	BARCODE	ΤΕΜΑΧΙΑ	ΤΙΜΗ ΜΕ ΦΠΑ
DT60701-QZ	Puntero SDS-Max 280mm	5035048538333	1	13,00 €
DT60702-QZ	Puntero SDS-Max 400mm	5035048538340	1	16,00 €
DT60703-QZ	Επίπεδο καλέμι SDS-Max 25x280mm	5035048538364	1	13,00 €
DT60704-QZ	Επίπεδο καλέμι SDS-Max 25x400mm	5035048538388	1	16,00 €
DT60705-QZ	Επίπεδο καλέμι SDS-Max 75x300mm	5035048538395	1	26,00 €

## ΒΕΛΟΝΙΑ ΚΑΙ ΚΑΛΕΜΙΑ XLR®

Ατομική συσκευασία



ΜΕΓΑΛΥΤΕΡΗ ΔΙΑΡΚΕΙΑ ΖΩΗΣ

ΚΩΔΙΚΟΣ	ΠΕΡΙΓΡΑΦΗ	ΕΙΔΟΣ	BARCODE	ΤΕΜΑΧΙΑ	ΤΙΜΗ ΜΕ ΦΠΑ
DT6978-QZ	SDS-Plus 300mm XLR	Δείκτης	5035048083581	1	35,00 €
DT6979-QZ	SDS-Plus 300x20mm XLR	Επίπεδος	5035048083598	1	36,00 €
DT6984-QZ	SDS-Plus 300x40mm XLR	Πλατύ φτυάρι	5035048083604	1	39,00 €
DT6888-QZ	SDS-Max 300mm XLR	Δείκτης	5035048082393	1	45,00 €
DT6889-QZ	SDS-Max 400mm XLR	Δείκτης	5035048082409	1	48,00 €
DT6811-QZ	SDS-Max 300x25mm XLR	Επίπεδος	5035048082423	1	43,00 €
DT6812-QZ	SDS-Max 400x25mm XLR	Επίπεδος	5035048082430	1	48,00 €
DT6818-QZ	SDS-Max 400x50mm XLR	Επίπεδος	5035048082447	1	56,00 €

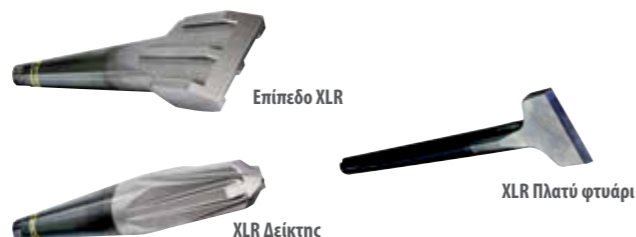

### ΧΑΡΑΚΤΗΡΙΣΤΙΚΑ

- Ατσάλινο στέλεχος υψηλής ποιότητας, σχεδιασμένο για βελτιστη αντοχή σε ακραίες εφαρμογές.
- Πλήρως σκληρωμένος χάλυβας, για υψηλή αντοχή στη φθορά και αυξημένη διάρκεια ζωής.

### ΠΕΡΙΓΡΑΦΗ

- Για βαριές εργασίες σμίλευσης, καναλιών και κατεδάφισης σε σκυρόδεμα / ράβδους και πέτρα.

## ΞΕΛΩΝΑ ΒΕΛΟΝΟΚΑΛΕΜΑ ΤΥΠΟΥ HEX

Ατομική συσκευασία

### ΧΑΡΑΚΤΗΡΙΣΤΙΚΑ

- Εξαγωνική διάμετρος 30 mm
- Για βαριές εργασίες σμίλευσης, αυλάκωσης και κατεδάφισης σε σκυρόδεμα, πέτρα (μέτρια σκληρότητας), πλακάκια τοίχου ή δαπέδου, γενική τοιχοποιία

ΚΩΔΙΚΟΣ	ΔΙΑΜΕΤΡΟΣ	ΕΙΔΟΣ	BARCODE	ΤΕΜΑΧΙΑ	ΤΙΜΗ ΜΕ ΦΠΑ
DT6808-QZ	410mm	Βελόνι	5035048083246	1	58,00 €
DT6809-QZ	420 x 36mm	Καλέμι	5035048083253	1	63,00 €



### ΧΑΡΑΚΤΗΡΙΣΤΙΚΑ

- Εξαγωνική διάμετρος 19 mm
- Για βαριές εργασίες σμίλευσης, αυλάκωσης και κατεδάφισης σε σκυρόδεμα, πέτρα (μέτρια σκληρότητας), πλακάκια τοίχου ή δαπέδου, γενική τοιχοποιία

ΚΩΔΙΚΟΣ	ΔΙΑΜΕΤΡΟΣ	ΕΙΔΟΣ	BARCODE	ΤΕΜΑΧΙΑ	ΤΙΜΗ ΜΕ ΦΠΑ
DT6940-QZ	400 mm	Δείκτης	5035048025031	1	23,00 €
DT6942-QZ	25 x 400 mm	Επίπεδος	5035048025055	1	24,00 €

### ΧΑΡΑΚΤΗΡΙΣΤΙΚΑ

- Εξαγωνική διάμετρος 28 mm
- Για βαριές εργασίες σμίλευσης, αυλάκωσης και κατεδάφισης σε σκυρόδεμα, πέτρα (μέτρια σκληρότητας), πλακάκια τοίχου ή δαπέδου, γενική τοιχοποιία

ΚΩΔΙΚΟΣ	ΔΙΑΜΕΤΡΟΣ	ΕΙΔΟΣ	BARCODE	ΤΕΜΑΧΙΑ	ΤΙΜΗ ΜΕ ΦΠΑ
DT6927-QZ	400 mm	Βελόνι	5035048070505	1	44,00 €
DT6928-QZ	584 x 140 mm	Πλατουκάλεμο για χώμα	5035048070512	1	170,00 €
DT6929-QZ	521 x 32 mm	Καλέμι	5035048070529	1	44,00 €
DT6932-QZ	521 x 75 mm	Πλατουκάλεμο	5035048070536	1	61,00 €
DT6934-QZ	445 x 127 mm	Καλέμι για άσφαλτο	5035048070550	1	137,00 €

## ΔΙΑΤΡΗΣΗ ΣΕ ΜΕΤΑΛΛΟ

### ΤΡΥΠΑΝΙΑ HSS-G EXTREME2®

Ατομική συσκευασία



Διαθέσιμο άκρο οδηγού από διαμέτρους μεγαλύτερες από 4,8 mm.

### ΧΑΡΑΚΤΗΡΙΣΤΙΚΑ

- Ταχύτερη διάτρηση. Έως και 4 φορές πιο γρήγορα από τα τυπικά τρυπάνια HSS-R.
- Μεγαλύτερη αντοχή. Έως 50% ισχυρότερο από τα τυπικά bit HSS-R
- Καθαρότερες, ακριβέστερες τρύπες, χωρίς τρύπες χάρη στον σπειροειδή σχεδιασμό.
- Αντιολισθητικό στέλεχος με 3 επίπεδα αποτρέπει την ολίσθηση στο τσοκ

### ΕΦΑΡΜΟΓΕΣ

- Κατάλληλο για φορητή διάτρηση χάλυβα, σε κράμα ή σε κράμα έως 900 N / mm<sup>2</sup>.
- Για διάτρηση λαμαρίνας ή λεπτών υλικών (κατάλληλο για ξύλο και πλαστικά).

## ΤΡΥΠΑΝΙΑ HSS-G EXTREME2®

Βιομηχανική συσκευασία (10 τρυπάνια)

ΚΩΔΙΚΟΣ	ΔΙΑΜΕΤΡΟΣ	BARCODE	ΤΕΜΑΧΙΑ	ΤΙΜΗ ΜΕ ΦΠΑ
DT5535-QZ	1x34mm	5035048052051	1	12,00 €
DT5536-QZ	1,5x40mm	5035048052068	1	15,00 €
DT5537-QZ	2x49mm	5035048052075	1	15,00 €
DT5538-QZ	2,5x57mm	5035048052082	1	16,00 €
DT5539-QZ	3x61mm	5035048052099	1	18,00 €
DT5540-QZ	3,2x65mm	5035048052105	1	20,00 €
DT5541-QZ	3,3x65mm	5035048052112	1	20,00 €
DT5542-QZ	3,5x70mm	5035048052129	1	21,00 €
DT5543-QZ	4x75mm	5035048052136	1	22,00 €
DT5544-QZ	4,2x75mm	5035048052143	1	28,00 €
DT5545-QZ	4,5x80mm	5035048052150	1	29,00 €
DT5546-QZ	4,8x86mm	5035048052167	1	30,00 €
DT5547-QZ	5x86mm	5035048052174	1	37,00 €
DT5548-QZ	5,5x93mm	5035048052181	1	41,00 €
DT5549-QZ	6x93mm	5035048052198	1	43,00 €
DT5550-QZ	6,5x101mm	5035048052204	1	49,00 €
DT5551-QZ	7x109mm	5035048052211	1	54,00 €
DT5552-QZ	7,5x109mm	5035048052228	1	58,00 €
DT5553-QZ	8x117mm	5035048052235	1	63,00 €
DT5554-QZ	8,5x117mm	5035048052242	1	73,00 €
DT5555-QZ	9x125mm	5035048052259	1	82,00 €
DT5556-QZ	9,5x125mm	5035048052266	1	81,00 €
DT5557-QZ	10x133mm	5035048052273	1	96,00 €
DT5558-QZ	10,5x133mm	5035048052280	1	103,00 €
DT5559-QZ	11x142mm	5035048052297	1	108,00 €
DT5560-QZ	11,5x142mm	5035048052303	1	124,00 €
DT5561-QZ	12x151mm	5035048052310	1	140,00 €
DT5562-QZ	12,5x151mm	5035048052327	1	149,00 €
DT5563-QZ	13x151mm	5035048052334	1	157,00 €



**COBALT ΤΡΥΠΑΝΙΑ HSS-CO EXTREME\***

Ατομική συσκευασία

ΚΩΔΙΚΟΣ	ΔΙΑΜΕΤΡΟΣ	Ε.Ε	BARCODE	ΤΕΜΑΧΙΑ	ΤΙΜΗ ΜΕ ΦΠΑ
DT4958-QZ	1.0x34mm	2	5035048535073	1	3,00 €
DT4959-QZ	1,5x40mm	2	5035048535080	1	4,00 €
DT4900-QZ	2x49mm	2	5035048094648	1	4,00 €
DT4901-QZ	2.5x57mm	2	5035048094655	1	5,00 €
DT4902-QZ	3x61mm	2	5035048094662	1	5,00 €
DT4903-QZ	3,5x70mm	2	5035048094679	1	6,00 €
DT4904-QZ	4x75mm	2	5035048094686	1	7,00 €
DT4905-QZ	4,5x80mm	1	5035048094693	1	6,00 €
DT4906-QZ	5x86mm	1	5035048094709	1	6,00 €
DT4907-QZ	5,5x93mm	1	5035048094716	1	7,00 €
DT4908-QZ	6x93mm	1	5035048094723	1	7,00 €
DT4909-QZ	6,5x101mm	1	5035048094730	1	7,00 €
DT4911-QZ	7x109mm	1	5035048094747	1	8,00 €
DT4912-QZ	8x117mm	1	5035048094754	1	9,00 €
DT4963-QZ	8.5x117mm	1	5035048535141	1	9,00 €
DT4913-QZ	9x125mm	1	5035048094761	1	11,00 €
DT4914-QZ	10x133mm	1	5035048094778	1	13,00 €
DT4916-QZ	12x151mm	1	5035048094792	1	19,00 €

**ΤΡΥΠΑΝΙΑ DIN338 ΥΨΗΛΗΣ ΑΠΟΔΟΣΗΣ**

Ατομική συσκευασία

**ΧΑΡΑΚΤΗΡΙΣΤΙΚΑ**

- Φρεζάρισμα ακριβείας για γρήγορη διάτρηση, μεγάλη διάρκεια ζωής και εξαιρετική συγκέντρωση.
- Αλεσμένο από ένα στερεό κομμάτι στερεού υλικού, με σπείρα τύπου N και άκρο ακριβείας 118°.
- Τα τρυπάνια μεγαλύτερα από 13 mm (1/2 ") έχουν ένα στέλεχος χαμηλωμένο στα 12,7 mm.

**ΕΦΑΡΜΟΓΕΣ**

- Κατάλληλο για συρματόσχοινα ή ασύρματα τρυπάνια, για χάλυβα, χυτοσίδηρο, άνθρακα και ειδικούς χάλυβες, σίδηρο γραφίτη, συντηγμένο χάλυβα, νικέλιο, ορείχαλκο, έως 900 N / mm<sup>2</sup>, πάχος έως 990 N / mm<sup>2</sup>.

ΚΩΔΙΚΟΣ	ΔΙΑΜΕΤΡΟΣ	Ε.Ε	BARCODE	ΤΕΜΑΧΙΑ	ΤΙΜΗ ΜΕ ΦΠΑ
DT5202-QZ	1,5x40mm	2	5011402373451	1	3,00 €
DT5203-QZ	2x49mm	2	5011402373475	1	3,00 €
DT5204-QZ	2.5x57mm	2	5011402373499	1	3,00 €
DT5205-QZ	3x61mm	2	5011402373512	1	3,00 €
DT5206-QZ	3,2x65mm	2	5011402373536	1	3,00 €
DT5208-QZ	3,5x70mm	2	5011402373574	1	3,00 €
DT5209-QZ	4x75mm	2	5011402373598	1	3,00 €



ΚΑΤΑΣΚΕΥΑΖΕΤΑΙ  
ΣΤΗ ΓΕΡΜΑΝΙΑ

**EXTREME COBALT** INDUSTRIAL

**ΧΑΡΑΚΤΗΡΙΣΤΙΚΑ**

- 4X μεγαλύτερη διάρκεια ζωής, 2X μεγαλύτερη διάρκεια
- Περιέχει 8% κοβάλτιο.

- 2X μεγαλύτερη ταχύτητα κοπής από τα τρυπάνια DEWALT HSS.

- Το αντιολισθητικό στέλεχος με 3 επίπεδες επιφάνειες αποτρέπει την ολίσθηση στο τσοκ (μόνο για διαμέτρους 5,0 mm και μεγαλύτερες).

**ΕΦΑΡΜΟΓΕΣ**

- Κατάλληλο για διάτρηση με καλώδιο ή χωρίς καλώδιο σε χάλυβες και μέταλλα με κράματα και μέταλλα με αντοχή έως 1.100 N / mm<sup>2</sup>, π.χ. χάλυβας ανθεκτικός σε οξεία, χυτοσίδηρος, χαλκός, συγκολλησεις, ανοξείδωτο χάλυβα και χάλυβες νικελίου χρωμίου.

**ΤΡΥΠΑΝΙΑ HSS-CO BITS COBALT BITS\***

Σ.Ε.Τ.

ΚΩΔΙΚΟΣ	ΠΕΡΙΓΡΑΦΗ	Ε.Ε	BARCODE	ΤΕΜΑΧΙΑ	ΤΙΜΗ ΜΕ ΦΠΑ
DT4956-QZ	Κασετίνα με 6 τρυπάνια Ø 2 - 6, 8mm	6	5035048535059	1	28,00 €
DT4968-QZ	Μικρή σκληρή θήκη με 13 τρυπάνια Ø 1 - 7 mm	13	5035048542811	1	70,00 €

ΚΩΔΙΚΟΣ	ΔΙΑΜΕΤΡΟΣ	Ε.Ε	BARCODE	ΤΕΜΑΧΙΑ	ΤΙΜΗ ΜΕ ΦΠΑ
DT5211-QZ	4,2x75mm	1	5011402373635	1	3,00 €
DT5212-QZ	4,5x80mm	1	5011402373659	1	2,00 €
DT5214-QZ	5x86mm	1	5011402373697	1	3,00 €
DT5215-QZ	5,5x93mm	1	5011402373710	1	3,00 €
DT5216-QZ	6x93mm	1	5011402373734	1	3,00 €
DT5217-QZ	6,5x101mm	1	5011402373758	1	3,00 €
DT5218-QZ	7x109mm	1	5011402373772	1	4,00 €
DT5219-QZ	8x117mm	1	5011402373796	1	4,00 €
DT5220-QZ	8.5x117mm	1	5011402373819	1	4,00 €
DT5221-QZ	9x125mm	1	5011402373833	1	6,00 €
DT5222-QZ	10x133mm	1	5011402373857	1	7,00 €
DT5224-QZ	11x142mm	1	5011402373895	1	8,00 €
DT5226-QZ	12x151mm	1	5011402373932	1	9,00 €
DT5227-QZ	13x151mm	1	5011402373956	1	11,00 €
DT5228-QZ	14x160mm	1	5011402373970	1	12,00 €
DT5229-QZ	15x169mm	1	5011402373994	1	16,00 €
DT5230-QZ	16x178mm	1	5011402374014	1	19,00 €

**ΤΡΥΠΑΝΙΑ DIN338 ΥΨΗΛΗΣ ΑΠΟΔΟΣΗΣ**

Σ.Ε.Τ.

ΚΩΔΙΚΟΣ	ΠΕΡΙΓΡΑΦΗ	Ε.Ε	BARCODE	ΤΕΜΑΧΙΑ	ΤΙΜΗ ΜΕ ΦΠΑ
DT5921-QZ	Πλαστική κασετίνα με 10 τρυπάνια: Ø 1 - 10mm	10	5011402374137	1	26,00 €
DT5922-QZ	Πλαστική κασετίνα με 13 τρυπάνια: Ø 1.5 - 6.5mm	13	5011402374151	1	19,00 €
DT5923-QZ	Πλαστική κασετίνα με 19 τρυπάνια: Ø 1 - 10 mm	19	5011402374175	1	69,00 €
DT5929-QZ	Πλαστική κασετίνα με 29 τρυπάνια: Ø 1 - 13mm	29	5035048077429	1	154,00 €

**ΤΡΥΠΑΝΙΑ EXTREME® IMPACT™ HSS-TIN**

Ατομική συσκευασία

**ΧΑΡΑΚΤΗΡΙΣΤΙΚΑ**

- Εξαιρετική αντοχή για εύκολη προσαρμογή στα κατασβίδια πρόσκρουσης.
- Η επιστροφή τιτανίου μειώνει την τριβή, μειώνει τη θερμοκρασία διάτρησης και αυξάνει τη διάρκεια ζωής - αντοχή στη φθορά και στη διάβρωση.

**ΕΦΑΡΜΟΓΕΣ**

- Ιδανικό για διάτρηση σπών σε μέταλλο, αλουμίνιο και πλαστικό.
- Χάλυβες και μέταλλα με κράματα και αντίσταση έως 900 N / mm<sup>2</sup>

ΚΩΔΙΚΟΣ	ΔΙΑΜΕΤΡΟΣ	BARCODE	ΤΕΜΑΧΙΑ	ΤΙΜΗ ΜΕ ΦΠΑ
DT50000-QZ	3x64mm	5035048535684	1	8,00 €
DT50001-QZ	3,2x67mm	5035048535691	1	8,00 €
DT50002-QZ	3,5x70mm	5035048535714	1	8,00 €
DT50003-QZ	4x71mm	5035048535721	1	8,00 €

**ΤΡΥΠΑΝΙΑ EXTREME® IMPACT™ HSS-TIN**

Σ.Ε.Τ.

ΚΩΔΙΚΟΣ	ΠΕΡΙΓΡΑΦΗ	Ε.Ε	BARCODE	ΤΕΜΑΧΙΑ	ΤΙΜΗ ΜΕ ΦΠΑ
DT50050-QZ	Σκληρή θήκη με 10 τρυπάνια TITANIUM Ø 3 - 12mm	10	5035048536810	1	97,00 €

**ΚΩΝΙΚΑ ΤΡΥΠΑΝΙΑ EXTREME® IMPACT™**

Ατομική συσκευασία



DT5030-QZ

**ΧΑΡΑΚΤΗΡΙΣΤΙΚΑ**

- Για τη διάτρηση και μεγέθυνση σπών από 4mm έως 35mm
- Γρήγορη αλλαγή σχεδιασμού στελεχών για γρήγορη αλλαγή στην εφαρμογή
- Επιστροφή τιτανίου για αυξημένη αντοχή στη φθορά. 2X μεγαλύτερη διάρκεια ζωής

ΚΩΔΙΚΟΣ	ΔΙΑΜΕΤΡΟΣ	BARCODE	ΤΕΜΑΧΙΑ	ΤΙΜΗ ΜΕ ΦΠΑ
DT5026-QZ	4 - 12 mm	5035048077276	1	36,00 €
DT5027-QZ	6 - 18 mm	5035048077283	1	45,00 €
DT5030-QZ	14 - 25 mm	5035048077290	1	72,00 €
DT90247-QZ*	5 - 35 mm	5054905245429	1	107,00 €

\* Χωρίς αντίκτυπο



ΚΩΔΙΚΟΣ	ΔΙΑΜΕΤΡΟΣ	BARCODE	ΤΕΜΑΧΙΑ	ΤΙΜΗ ΜΕ ΦΠΑ
DT50004-QZ	4,2x71mm	5035048535738	1	8,00 €
DT50005-QZ	4,5x75mm	5035048535745	1	9,00 €
DT50006-QZ	4,8x76mm	5035048535769	1	9,00 €
DT50007-QZ	5x78mm	5035048535776	1	9,00 €
DT50008-QZ	5,5x78mm	5035048535783	1	10,00 €
DT50009-QZ	6x80mm	5035048535790	1	10,00 €
DT50011-QZ	7x89mm	5035048535820	1	10,00 €
DT50013-QZ	8x102mm	5035048535844	1	11,00 €
DT50016-QZ	10x102mm	5035048535882	1	14,00 €
DT50017-QZ	11x102mm	5035048535905	1	15,00 €
DT50018-QZ	12x102mm	5035048535912	1	16,00 €

**ΣΕΤ ΤΡΥΠΑΝΙΩΝ X****ΧΑΡΑΚΤΗΡΙΣΤΙΚΑ**

- Καλύτερη διάρκεια ζωής της κεφαλής διάτρησης, με δυνατότητα διάτρησης περισσότερων από 30 σπών σε 6,35 mm.
- Αυξημένη αντοχή όταν χρησιμοποιείται στον οδηγό κρούσης.
- Ικανότητα διάτρησης υλικού πάχους 6,35 mm και χτυπήματος σε 1 πέρασμα.
- Συνεχής κίνηση (χωρίς ανάκρουση).

ΚΩΔΙΚΟΣ	ΠΕΡΙΓΡΑΦΗ	BARCODE	ΤΕΜΑΧΙΑ	ΤΙΜΗ ΜΕ ΦΠΑ
DT50060-QZ	5 τεμάχια (M4, M5, M6, M8 και M10)	5054905286149	1	91,00 €

## ΔΙΑΤΡΗΣΗ ΣΕ ΞΥΛΟ

## ΤΡΥΠΑΝΙΑ ΑΚΙΔΑΣ

Ατομική συσκευασία

ΚΩΔΙΚΟΣ	ΔΙΑΜΕΤΡΟΣ	BARCODE	ΤΕΜΑΧΙΑ	ΤΙΜΗ ΜΕ ΦΠΑ
DT4503-QZ	3x70mm	5011402385553	1	2,00 €
DT4504-QZ	4x80mm	5011402385560	1	2,00 €
DT4505-QZ	5x90mm	5011402385577	1	2,00 €
DT4506-QZ	6x100mm	5011402385584	1	2,00 €
DT4507-QZ	7x110mm	5011402385591	1	2,00 €
DT4508-QZ	8x120mm	5011402385607	1	2,00 €
DT4509-QZ	9x130mm	5011402385614	1	2,00 €
DT4510-QZ	10x133mm	5011402385621	1	3,00 €
DT4511-QZ	11x150mm	5011402385638	1	3,00 €
DT4512-QZ	12x155mm	5011402385645	1	3,00 €
ΚΩΔΙΚΟΣ	ΔΙΑΜΕΤΡΟΣ	BARCODE	ΤΕΜΑΧΙΑ	ΤΙΜΗ ΜΕ ΦΠΑ

## ΠΟΤΗΡΟΤΡΥΠΑΝΑ ΓΙΑ ΞΥΛΟ

Σετ

ΚΩΔΙΚΟΣ	ΠΕΡΙΓΡΑΦΗ	BARCODE	ΤΕΜΑΧΙΑ	ΤΙΜΗ ΜΕ ΦΠΑ
DT4535-QZ	Πλαστική κασέτina με 5 τρυπάνια: Ø 4,5,6,8,10mm	5011402385713	1	7,00 €
DT90237-QZ	Σετ τρυπανιών με τριπλή ράβδωση ext 152mm (16mm, 20mm 25mm)	5054905245320	1	44,00 €
DT90238-QZ	Σετ τρυπανιών με τριπλή ράβδωση ext 152mm (13mm, 16mm 20mm, 22mm, 25mm, 32mm)	5054905245337	1	106,00 €
DT70751-QZ	Μεσαία σκληρή θήκη με 9 τρυπάνια για ξύλο. Ø 12, 14, 16, 18, 20, 22, 25, 28, 32 mm	5054905247034	1	45,00 €

## ΤΡΥΠΑΝΙ ΦΤΕΡΟΥ EXTREME® IMPACT™

Ατομική συσκευασία



ΚΩΔΙΚΟΣ	ΔΙΑΜΕΤΡΟΣ	BARCODE	ΤΕΜΑΧΙΑ	ΤΙΜΗ ΜΕ ΦΠΑ
DT4762-QZ	10x152mm	5035048072950	1	5,00 €
DT4763-QZ	12x152mm	5035048072967	1	5,00 €
DT4765-QZ	14x152mm	5035048072981	1	6,00 €
DT4766-QZ	16x152mm	5035048072998	1	6,00 €
DT4767-QZ	18x152mm	5035048073001	1	6,00 €
DT4768-QZ	20x152mm	5035048073018	1	6,00 €
DT4769-QZ	22x152mm	5035048073025	1	6,00 €
DT4770-QZ	24x152mm	5035048073032	1	7,00 €
DT4771-QZ	25x152mm	5035048073049	1	7,00 €
ΚΩΔΙΚΟΣ	ΠΕΡΙΓΡΑΦΗ	BARCODE	ΤΕΜΑΧΙΑ	ΤΙΜΗ ΜΕ ΦΠΑ



## ΧΑΡΑΚΤΗΡΙΣΤΙΚΑ

- Τρυπάνια για ξύλο με ευθυγράμμιση χρωμιο-βαναδίου
  - Το άκρο κεντραρίσματος και οι περιφερειακές ακμές κοπής επιτρέπουν ακριβείς οπές
- ΕΦΑΡΜΟΓΕΣ**
- Κατάλληλο για ινοσανίδες, μορισσανίδες, κόντρα πλακέ και όλους τους τύπους σκληρών και μαλακών ξύλων.
  - Συνήθως χρησιμοποιούνται για καλούπια και οπές για βίδες ξύλου.

DT4513-QZ	13x155mm	5011402385652	1	3,00 €
DT4514-QZ	14x160mm	5011402385669	1	4,00 €
DT4516-QZ	16x165mm	5011402385683	1	4,00 €
DT4518-QZ	18x200mm	5011402385690	1	5,00 €
DT4520-QZ	20x200mm	5011402385706	1	7,00 €

## ΤΡΥΠΑΝΙΑ ΓΙΑ ΚΑΛΟΥΠΩΜΑ

Ατομική συσκευασία

## ΕΦΑΡΜΟΓΕΣ

- Ιδανικό για γρήγορη και καθαρή διάτρηση σε σκληρό, μαλακό και πολυστρωματικό ξύλο

ΚΩΔΙΚΟΣ	ΔΙΑΜΕΤΡΟΣ	BARCODE	ΤΕΜΑΧΙΑ	ΤΙΜΗ ΜΕ ΦΠΑ
DT4871-QZ	8x600mm	5035048014042	1	13,00 €
DT4872-QZ	10x600mm	5035048014059	1	13,00 €
DT4873-QZ	12x600mm	5035048014066	1	15,00 €
DT4874-QZ	16x600mm	5035048014073	1	17,00 €
DT4875-QZ	18x600mm	5035048014080	1	18,00 €
DT4876-QZ	20x600mm	5035048014097	1	21,00 €
DT4877-QZ	22x600mm	5035048014103	1	24,00 €

## ΧΑΡΑΚΤΗΡΙΣΤΙΚΑ

- Κομμάτια υψηλής ποιότητας με χρώμιο-βανάδιο.
  - Σημείο κεντραρίσματος και αιχμηρές άκρες για ακρίβεια και καθαρισμό.
  - Κορυφαία αιχμή για καθαρότερη οπή και βελτιωμένη απόδοση εργασίας.
- ΕΦΑΡΜΟΓΕΣ**
- Για να κάνετε γρήγορες οπές στο ξύλο.
  - Ιδανικό για κλειδαριές πορτών, κονιάματα, οπές για τη διέλευση καλωδίων και σωληνών.
  - Κατάλληλο για σκληρά και μαλακά ξύλα, σανίδες και άλλα τεχνητά υλικά.

DT4772-QZ	26x152mm	5035048073056	1	7,00 €
DT4773-QZ	28x152mm	5035048073063	1	8,00 €
DT4774-QZ	30x152mm	5035048073070	1	8,00 €
DT4775-QZ	32x152mm	5035048073087	1	8,00 €
DT4776-QZ	35x152mm	5035048073094	1	9,00 €
DT4777-QZ	38x152mm	5035048073100	1	9,00 €
DT4778-QZ	40x152mm	5035048073117	1	9,00 €
DT4849-QZ	Επέκταση - 300mm	5035048058923	1	11,00 €

## ΕΛΙΚΟΕΙΔΗ ΤΡΥΠΑΝΙΑ

Ατομική συσκευασία

ΚΩΔΙΚΟΣ	ΔΙΑΜΕΤΡΟΣ	BARCODE	ΤΕΜΑΧΙΑ	ΤΙΜΗ ΜΕ ΦΠΑ
DT4600-QZ	6x200mm	5011402385720	1	6,00 €
DT4602-QZ	8x200mm	5011402385737	1	6,00 €
DT4604-QZ	10x200mm	5011402385744	1	7,00 €
DT4606-QZ	12x200mm	5011402385751	1	7,00 €
DT4608-QZ	14x200mm	5011402385768	1	8,00 €
DT4610-QZ	16x200mm	5011402385775	1	9,00 €
DT4612-QZ	18x200mm	5011402385782	1	11,00 €
DT4614-QZ	20x200mm	5011402385799	1	12,00 €
DT4615-QZ	22x200mm	5011402385805	1	12,00 €
DT4616-QZ	24x200mm	5011402385812	1	14,00 €
DT4618-QZ	26x200mm	5011402385829	1	17,00 €
DT4620-QZ	30x200mm	5011402385843	1	20,00 €

## ΤΡΥΠΑΝΙΑ ΜΕΝΤΕΣΕΔΩΝ

Ατομική συσκευασία

## ΧΑΡΑΚΤΗΡΙΣΤΙΚΑ

- 3 κοφτερά άκρα κοπής για εξαιρετικά γρήγορη διάτρηση σε ξύλο.
- Το πιλοτικό τρυπάνι επιτρέπει στο τρυπάνι Forstner να διέρχεται από ξύλο χωρίς να χρειάζεται πίεση προς τα κάτω.

## ΕΦΑΡΜΟΓΕΣ

- Για γρήγορη, καθαρή και ακριβή διάτρηση οπών σε σκληρό και μαλακό ξύλο, ξύλινη επένδυση και γυψοσανίδες



ΚΩΔΙΚΟΣ	ΔΙΑΜΕΤΡΟΣ	BARCODE	ΤΕΜΑΧΙΑ	ΤΙΜΗ ΜΕ ΦΠΑ
DT4575-QZ	Ø 25 mm	5035048072004	1	17,00 €
DT4576-QZ	Ø 28 mm	5035048072011	1	18,00 €
DT4577-QZ	Ø 32 mm	5035048072028	1	21,00 €
DT4578-QZ	Ø 35 mm	5035048072035	1	22,00 €
DT4579-QZ	Ø 38 mm	5035048072042	1	23,00 €
DT4580-QZ	Ø 41 mm	5035048072059	1	24,00 €
DT4581-QZ	Ø 45 mm	5035048072066	1	27,00 €
DT4582-QZ	Ø 51 mm	5035048072073	1	30,00 €
DT4583-QZ	Ø 54 mm	5035048072080	1	30,00 €
DT4584-QZ	Ø 57 mm	5035048072097	1	34,00 €
DT4585-QZ	Ø 65 mm	5035048072103	1	37,00 €
DT4586-QZ	Ø 68 mm	5035048072110	1	39,00 €
DT4587-QZ	Ø 74 mm	5035048072127	1	44,00 €
DT4588-QZ	Ø 76 mm	5035048072134	1	48,00 €
DT4589-QZ	Ø 92 mm	5035048072141	1	55,00 €
DT4590-QZ	Ø 117 mm	5035048072158	1	64,00 €
DT4592-QZ	Επέκταση 140 mm	5035048072172	1	19,00 €



## ΧΑΡΑΚΤΗΡΙΣΤΙΚΑ

- Λοξόμητη άκρη κεντραρίσματος για ακριβείς οπές.
  - Η εξωτερική άκρη δημιουργεί καθαρές οπές χωρίς θραύσματα.
  - Ειδική σπείρα "Lewis" που επιτρέπει ταχύτερη εξαγωγή των μαρκών
- ΕΦΑΡΜΟΓΕΣ**
- Ειδικό τρυπάνι για γρήγορη και ακριβή διάτρηση σε ξύλο

## ΤΡΥΠΑΝΙΑ ΤΡΙΠΛΗΣ ΡΑΒΔΩΣΗΣ

Ατομική συσκευασία



Ένα γρήγορο τρυπάνι, με τρεις άκρες κοπής εξασφαλίζει καθαρότερες τρύπες. Τα κομμάτια έχουν τρία άκρα κοπής για έως και 6x ταχύτερη διάτρηση σε σύγκριση με τα bit υψηλής απόδοσης DEWALT.

ΚΩΔΙΚΟΣ	ΔΙΑΜΕΤΡΟΣ	BARCODE	ΤΕΜΑΧΙΑ	ΤΙΜΗ ΜΕ ΦΠΑ
DT90239-QZ	13 x 152mm	5054905245344	1	12,00 €
DT90292-QZ	14 x 152mm	5054905248154	1	13,00 €
DT90240-QZ	16 x 152mm	5054905245351	1	14,00 €
DT90293-QZ	18 x 152mm	5054905248161	1	15,00 €
DT90241-QZ	20 x 152mm	5054905245368	1	17,00 €
DT90242-QZ	22 x 152mm	5054905245375	1	19,00 €
DT90243-QZ	25 x 152mm	5054905245382	1	21,00 €
DT90244-QZ	28 x 152mm	5054905245399	1	24,00 €
DT90245-QZ	32 x 152mm	5054905245405	1	33,00 €

## ΤΡΥΠΑΝΙΑ ΤCΤ ΓΙΑ ΜΕΝΤΕΣΕΔΕΣ



## ΧΑΡΑΚΤΗΡΙΣΤΙΚΑ

- Κομμάτια ξύλου με τρυπάνι με καρβίδιο βολφραμίου για καθαρή, επίπεδη διάτρηση.
  - Εξάγωνο στέλεχος για ασφαλή εφαρμογή στο τσok.
- ΕΦΑΡΜΟΓΕΣ**
- Ιδανικό για τοποθέτηση μεντεσέδων.

ΚΩΔΙΚΟΣ	ΔΙΑΜΕΤΡΟΣ	BARCODE	ΤΕΜΑΧΙΑ	ΤΙΜΗ ΜΕ ΦΠΑ
DT4541-QZ	Ø 26 mm	5011402386161	1	23,00 €
DT4543-QZ	Ø 35 mm	5011402386185	1	26,00 €

## ΑΞΕΣΟΥΑΡ ΓΙΑ ΤΡΥΠΑΝΙΑ







## ΤΣΟΚ ΜΕ ΚΛΕΙΔΙ

Ατομική συσκευασία



	ΚΩΔΙΚΟΣ	ΠΕΡΙΓΡΑΦΗ	ΙΚΑΝΟΤΗΤΑ ΤΡΥΠΑΝΟΦΟΡΟΥ	BARCODE	ΤΕΜΑΧΙΑ	ΤΙΜΗ ΜΕ ΦΠΑ
	DT7012-QZ	Επαγγελματικό τσοκ με κλειδί 13 mm, ελαφρύ και ανθεκτικό. Ιδανικό για εργασίες κρούσης.	1,5-13 mm 1/2 "x 20UNF	5011402371389	1	16,00 €

## ΤΣΟΚ ΧΩΡΙΣ ΚΛΕΙΔΙ

Ατομική συσκευασία

	ΚΩΔΙΚΟΣ	ΠΕΡΙΓΡΑΦΗ	ΙΚΑΝΟΤΗΤΑ ΤΣΟΚ	BARCODE	ΤΕΜΑΧΙΑ	ΤΙΜΗ ΜΕ ΦΠΑ
	DT7002-QZ	Επαγγελματικό τσοκ χωρίς κλειδί 13 mm και 2 πλαστικά μανίκια	10mm 13 "x 1/2 UNF	5011402371365	1	19,00 €
	DT7043-QZ	Τσοκ χωρίς κλειδί 13mm 1/2 "x 20 UNF, 2 μανίκια, μέταλλο	10mm 13 "x 1/2 UNF	5035048060230	1	39,00 €
	DT7044-QZ	Επαγγελματικό τσοκ χωρίς κλειδί 13 mm με 2 μεταλλικά μανίκια και γνάθους καρβιδίου	10mm 1/2 "x 20 UNF	5035048060247	1	52,00 €
	DT7045-QZ	Τσοκ χωρίς κλειδί 13mm 1/2 "x 20 UNF, 1 μανίκι, μέταλλο	10mm 1/2 "x 20 UNF	5035048060254	1	23,00 €
	DT7046-QZ	Επαγγελματικό τσοκ χωρίς κλειδί 13 mm με 1 μεταλλικό μανίκι και γνάθους καρβιδίου	10mm 1/2 "x 20 UNF	5035048060261	1	25,00 €
	DT7025-QZ	Επαγγελματικό τσοκ χωρίς κλειδί 13 mm με 1 μεταλλικό μανίκι και γνάθους καρβιδίου	10mm 1/2 "x 20 UNF	5035048061718	1	24,00 €

## ΕΙΔΙΚΑ ΤΣΟΚ

	ΚΩΔΙΚΟΣ	ΠΕΡΙΓΡΑΦΗ	ΙΚΑΝΟΤΗΤΑ ΤΡΥΠΑΝΟΦΟΡΟΥ	BARCODE	ΤΕΜΑΧΙΑ	ΤΙΜΗ ΜΕ ΦΠΑ
	DT7005-QZ	Τσοκ με κλειδί 13mm 1/2 "x 20UNF + προσαρμογέας SDS-Plus	1,5-13 mm 1/2 "x 20UNF	5035048060278	1	23,00 €
	DT7017-QZ	Τσοκ γρήγορης αλλαγής με διπλό πλαστικό μανίκι για σφυριά 2 και 4 κιλών (D25114K)	1.5 x 13 mm	5035048061695	1	49,00 €

## ΠΡΟΣΑΡΜΟΓΕΑΣ SDS-PLUS®

ΚΩΔΙΚΟΣ	ΠΕΡΙΓΡΑΦΗ	BARCODE	ΤΕΜΑΧΙΑ	ΤΙΜΗ ΜΕ ΦΠΑ
DT6830-QZ	Προσαρμογέας SDS-Max σε SDS-Plus	5011402378135	1	96,00 €
DT7021-QZ	Γαλλικό κλειδί τσοκ 10 mm και 13 mm (S2)	5011402371396	1	4,00 €
DT7030-QZ	Προσαρμογέας SDS Plus σε τσοκ 1/2 "x 20 UNF	5011402371419	1	7,00 €



## ΧΑΡΑΚΤΗΡΙΣΤΙΚΑ

- Γκάμα προσαρμογέων SDS-PLUS υψηλής ποιότητας.

## ΕΦΑΡΜΟΓΕΣ

- Επιτρέπει τη χρήση κυλινδρικών τρυπανιών σε σφυριά με ζεύξη SDS-PLUS. Για χρήση μόνο σε περιστροφική λειτουργία.

## ΡΑΒΔΟΣ ΑΝΑΜΙΞΗΣ

## ΧΑΡΑΚΤΗΡΙΣΤΙΚΑ

- Συνολική αφαίρεση για περιστροφικά τρυπάνια με τσοκ 13 mm.
- Εφέ ανάμιξης από κάτω προς τα πάνω.

- Διαθέσιμη έκδοση M14

## ΕΦΑΡΜΟΓΕΣ

- Ιδανικό για διασκορπισμένα χρώματα, βερνίκια, χρώματα τοίχου, κόλλα ταπεσαρίας κ.λπ.



ΚΩΔΙΚΟΣ	ΠΕΡΙΓΡΑΦΗ	BARCODE	ΤΕΜΑΧΙΑ	ΤΙΜΗ ΜΕ ΦΠΑ
DT4951-QZ	120x600mm HEX	5035048027219	1	14,00 €
DT4952-QZ	120x600mm M14	5035048011300	1	38,00 €



## ΠΟΤΗΡΟΤΡΥΠΑΝΑ

### ΔΙΜΕΤΑΛΛΙΚΑ ΠΟΤΗΡΟΤΡΥΠΑΝΑ(ΒΙΜΕΤΑΛ)

Ατομική συσκευασία

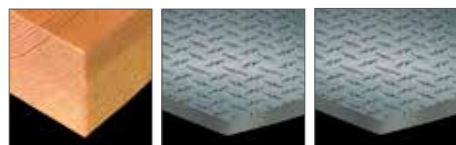

ΞΥΛΟ

ΑΛΟΥΜΙΝΙΟ

ΑΝΟΞΕΙΔΩΤΟ ΑΤΣΑΛΙ

#### ΧΑΡΑΚΤΗΡΙΣΤΙΚΑ

- Για βαθιές κοπές, υψηλή απόδοση για κανονικές ή ειδικές εφαρμογές.
- Η ειδικά διαμορφωμένη γωνία των δοντιών βοηθά στην αύξηση της αντοχής τους.
- Σχεδίαση διπλού δοντιού για μεγαλύτερη ακρίβεια κοπής.

#### ΕΦΑΡΜΟΓΕΣ

- Ιδανικό για χάλυβα, αλουμίνιο, ξύλο, γυψοσανίδες και πλαστικό.

ΚΩΔΙΚΟΣ	ΔΙΑΜΕΤΡΟΣ	BARCODE	ΤΕΜΑΧΙΑ	ΤΙΜΗ ΜΕ ΦΠΑ
DT83014-QZ	Ø 14mm	5035048090152	1	21,00 €
DT83016-QZ	Ø 16mm	5035048090169	1	20,00 €
DT83019-QZ	Ø 19mm	5035048090183	1	20,00 €
DT83020-QZ	Ø 20mm	5035048090190	1	21,00 €
DT83022-QZ	Ø 22mm	5035048090213	1	20,00 €
DT83025-QZ	Ø 25mm	5035048090237	1	20,00 €
DT83029-QZ	Ø 29mm	5035048090251	1	21,00 €
DT83032-QZ	Ø 32mm	5035048090275	1	24,00 €
DT83035-QZ	Ø 35mm	5035048090299	1	26,00 €
DT83038-QZ	Ø 38mm	5035048090312	1	26,00 €
DT83041-QZ	Ø 41mm	5035048090336	1	21,00 €
DT83048-QZ	Ø 48mm	5035048090374	1	22,00 €
DT83051-QZ	Ø 51mm	5035048090381	1	22,00 €
DT83054-QZ	Ø 54mm	5035048090404	1	23,00 €
DT83057-QZ	Ø 57mm	5035048090411	1	23,00 €



ΚΩΔΙΚΟΣ	ΔΙΑΜΕΤΡΟΣ	BARCODE	ΤΕΜΑΧΙΑ	ΤΙΜΗ ΜΕ ΦΠΑ
DT83060-QZ	Ø 60mm	5035048090428	1	24,00 €
DT83064-QZ	Ø 64mm	5035048090435	1	26,00 €
DT83067-QZ	Ø 67mm	5035048090459	1	25,00 €
DT83070-QZ	Ø 70mm	5035048090473	1	26,00 €
DT83073-QZ	Ø 73mm	5035048090480	1	26,00 €
DT83076-QZ	Ø 76mm	5035048090497	1	27,00 €
DT83079-QZ	Ø 79mm	5035048090503	1	32,00 €
DT83083-QZ	Ø 83mm	5035048090510	1	33,00 €
DT83086-QZ	Ø 86mm	5035048090527	1	35,00 €
DT83092-QZ	Ø 92mm	5035048090541	1	37,00 €
DT83102-QZ	Ø 102mm	5035048090572	1	52,00 €
DT83114-QZ	Ø 114mm	5035048090602	1	59,00 €
DT83121-QZ	Ø 121mm	5035048090619	1	59,00 €
DT83140-QZ	Ø 140mm	5035048090633	1	66,00 €
DT83152-QZ	Ø 152mm	5035048090640	1	74,00 €

### ΔΙΜΕΤΑΛΛΙΚΑ ΠΟΤΗΡΟΤΡΥΠΑΝΑ EXTREME®

Ατομική συσκευασία

#### ΜΕΓΑΛΥΤΕΡΗ ΚΛΙΣΗ ΔΟΝΤΙΩΝ

- Ταχύτερη και πιο επιθετική κοπή
- ΒΕΛΤΙΩΜΕΝΟΣ ΣΧΕΔΙΑΣΜΟΣ ΔΟΝΤΙΩΝ**
- Μεγαλύτερη αντοχή.
- ΑΝΘΕΚΤΙΚΑ ΔΟΝΤΙΑ**
- Επιτυγχάνει ταχύτερες κοπές.



#### ΧΑΡΑΚΤΗΡΙΣΤΙΚΑ

- Περιλαμβάνει μια κατοχυρωμένη με δίπλωμα ευρεσιτεχνίας επένδυση ToughCoat™ που μειώνει τη θέρμανση της κεφαλής αυξάνοντας τη διάρκεια ζωής της
- Η ειδικά διαμορφωμένη γωνία των δοντιών βοηθά στην αύξηση της αντοχής τους.

#### ΕΦΑΡΜΟΓΕΣ

- Ιδανικό για εφαρμογές σε χάλυβα, ανοξείδωτο ατσάλι, μέταλλο, αλουμίνιο, ξύλο και πλαστικό.

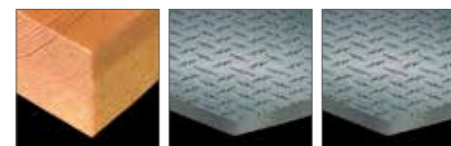

ΞΥΛΟ

ΑΛΟΥΜΙΝΙΟ

ΑΝΟΞΕΙΔΩΤΟ ΑΤΣΑΛΙ

ΚΩΔΙΚΟΣ	ΔΙΑΜΕΤΡΟΣ	BARCODE	MASTER PACK	ΤΙΜΗ ΜΕ ΦΠΑ
DT8114L-QZ	14mm	5035048090985	1	23,00 €
DT8116L-QZ	16mm	5035048088739	1	23,00 €
DT8119L-QZ	19mm	5035048088746	1	24,00 €
DT8120L-QZ	20mm	5035048088753	1	24,00 €
DT8122L-QZ	22mm	5035048088777	1	25,00 €
DT8125L-QZ	25mm	5035048088791	1	25,00 €
DT8129L-QZ	29mm	5035048088814	1	25,00 €
DT8135L-QZ	35mm	5035048088852	1	28,00 €
DT8138L-QZ	38mm	5035048088869	1	29,00 €
DT8141L-QZ	41mm	5035048088876	1	24,00 €
DT8144L-QZ	44mm	5035048088906	1	24,00 €
DT8148L-QZ	48mm	5035048088920	1	25,00 €
DT8151L-QZ	51mm	5035048088937	1	26,00 €
DT8154L-QZ	54mm	5035048088951	1	26,00 €

ΚΩΔΙΚΟΣ	ΔΙΑΜΕΤΡΟΣ	BARCODE	MASTER PACK	ΤΙΜΗ ΜΕ ΦΠΑ
DT8157L-QZ	57mm	5035048088968	1	27,00 €
DT8160L-QZ	60mm	5035048088975	1	28,00 €
DT8164L-QZ	64mm	5035048088982	1	29,00 €
DT8167L-QZ	67mm	5035048089002	1	29,00 €
DT8170L-QZ	70mm	5035048089026	1	30,00 €
DT8173L-QZ	73mm	5035048089033	1	31,00 €
DT8176L-QZ	76mm	5035048089040	1	31,00 €
DT8179L-QZ	79mm	5035048089057	1	33,00 €
DT8186L-QZ	66mm	5035048089071	1	36,00 €
DT8192L-QZ	92mm	5035048089095	1	37,00 €
DT8214L-QZ	114mm	5035048089156	1	64,00 €
DT8221L-QZ	121mm	5035048089163	1	65,00 €
DT8240L-QZ	140mm	5035048089187	1	74,00 €
DT8252L-QZ	152mm	5035048089194	1	81,00 €

## ΠΟΤΗΡΟΤΡΥΠΑΝΑ ΚΑΙ ΟΔΗΓΟΙ



ΚΩΔΙΚΟΣ	ΠΕΡΙΓΡΑΦΗ	BARCODE	ΤΕΜΑΧΙΑ	ΤΙΜΗ ΜΕ ΦΠΑ
DT8280-QZ	Μακρύ τρυπάνι πλότος καρβιδίου	5035048012253	1	3,00 €
DT8282-QZ	Μεγάλο τσοκ και τρυπάνι πλότος διαμέτρου 32 έως 29 mm	5035048012277	1	13,00 €
DT8284-QZ	Προσαρμογέας SDS plus για κεφαλές καρβιδίου διαμέτρου 32mm έως 152mm	5035048012291	1	17,00 €

## ΠΟΤΗΡΟΤΡΥΠΑΝΑ

ΚΩΔΙΚΟΣ	ΔΙΑΜΕΤΡΟΣ	BARCODE	ΤΕΜΑΧΙΑ	ΤΙΜΗ ΜΕ ΦΠΑ
DT8253-QZ	Ø 19 mm	5035048079959	1	29,00 €
DT8254-QZ	Ø 22 mm	5035048079966	1	30,00 €
DT8255-QZ	Ø 25 mm	5035048079973	1	31,00 €
DT8256-QZ	Ø 29 mm	5035048079980	1	32,00 €
DT8257-QZ	Ø 32 mm	5035048079997	1	34,00 €
DT8258-QZ	Ø 35 mm	5035048080009	1	35,00 €



## ΧΑΡΑΚΤΗΡΙΣΤΙΚΑ

- Βέλτιστος σχεδιασμός δοντιών για γρήγορη διάτρηση και περισσότερες σπές.
- Λεπτός σχεδιασμός για βέλτιστη αποδοτικότητα στην διάτρηση λεπτών υλικών.
- Ισχυρή εξάγωνη υποδοχή για όλα τα γαλλικά κλειδιά.
- Ενιαίος σχεδιασμός για την αποφυγή θραύσης.

## ΕΦΑΡΜΟΓΕΣ

- Ιδανικό για τρύπες σε λεπτά μέταλλα, πλαστικά και υαλοβάμβακα.
- Για χρήση με όλα τα κατασβιδία και τα γαλλικά κλειδιά.

## ΑΝΤΑΠΟΡΕΣ ΓΙΑ ΠΟΤΗΡΟΤΡΥΠΑΝΑ

ΚΩΔΙΚΟΣ	ΠΕΡΙΓΡΑΦΗ	BARCODE	ΤΕΜΑΧΙΑ	ΤΙΜΗ ΜΕ ΦΠΑ
DT8286-QZ	Γρήγορη αλλαγή (χωρίς στελέχη) για κεφαλές διαμέτρου 14mm - 30mm	5035048073377	1	36,00 €
DT8288-QZ	Γρήγορη αλλαγή για κεφαλές διαμέτρου 32mm - 210mm	5035048073391	1	19,00 €
DT8101-QZ	Για διμεταλλικά κομμάτια διαμέτρου 14 έως 29 mm, για τσοκ 10 mm ή μεγαλύτερα	5011402370474	1	10,00 €
DT8102-QZ	Για διμεταλλικά κομμάτια διαμέτρου 32 έως 29 mm, για τσοκ 10 mm ή μεγαλύτερα	5011402370481	1	15,00 €
DT8108-QZ	Γρήγορη αλλαγή με ζεύξη SDS-Plus για δύο μεταλλικές κεφαλές διαμέτρου 32 έως 210 mm	5035048061329	1	18,00 €
DT8109-QZ	Αντικατάσταση πιλοτικού τρυπανιού Ø 6,35 mm για κεφαλές	5035048093467	1	5,00 €



## ΑΞΕΣΟΥΑΡ ΚΑΤΣΑΒΙΔΙΟΥ

## ΜΥΤΕΣ ΒΙΔΩΜΑΤΟΣ

## ΧΑΡΑΚΤΗΡΙΣΤΙΚΑ

- Επαγγελματικές μύτες κατασβιδιών υψηλής ποιότητας.
- Η εύκαμπτη ζώνη στρέψης απορροφά τις αιχμές ροπής και μειώνει τη θραύση.
- Όλες οι μύτες παρέχονται σε μια ανθεκτική επαναχρησιμοποιήσιμη πλαστική θήκη.

## ΡΟΖΙΔΡΙV 25 mm

ΚΩΔΙΚΟΣ	ΠΕΡΙΓΡΑΦΗ	Ε.Ε	BARCODE	ΤΕΜΑΧΙΑ	ΤΙΜΗ ΜΕ ΦΠΑ
DT7211-QZ	Pz1	5	5035048012505	1	7,00 €
DT7212-QZ	Pz2	5	5035048012529	1	7,00 €
DT7218-QZ	Pz2	20	5035048012536	1	16,00 €
DT7213-QZ	Pz3	5	5035048012543	1	7,00 €

## ΡΟΖΙΔΡΙV 50 mm

ΚΩΔΙΚΟΣ	ΠΕΡΙΓΡΑΦΗ	Ε.Ε	BARCODE	ΤΕΜΑΧΙΑ	ΤΙΜΗ ΜΕ ΦΠΑ
DT7225-QZ	Pz1	5	5035048013083	1	8,00 €
DT7226-QZ	Pz2	5	5035048013090	1	8,00 €
DT7227-QZ	Pz3	5	5035048013106	1	8,00 €

## ΤΕΤΡΑΓΩΝΙΣΜΕΝΑ 25 mm

ΚΩΔΙΚΟΣ	ΠΕΡΙΓΡΑΦΗ	Ε.Ε	BARCODE	ΤΕΜΑΧΙΑ	ΤΙΜΗ ΜΕ ΦΠΑ
DT7170-QZ	Αρ.1	5	5035048013564	1	6,00 €
DT7171-QZ	Αρ.2	5	5035048013571	1	6,00 €

## ΜΥΤΕΣ ΚΑΤΣΑΒΙΔΙΟΥ ΓΙΑ ΓΥΨΟΣΑΝΙΔΑ

ΚΩΔΙΚΟΣ	ΠΕΡΙΓΡΑΦΗ	BARCODE	ΤΕΜΑΧΙΑ	ΤΙΜΗ ΜΕ ΦΠΑ
DT7520-QZ	Μαγνητική βάση τρυπανιού για κατασβίδι DCF620 Γυψοσανίδας	5035048092521	1	6,00 €
DT7205-QZ	Μύτη 153mm για γυψοσανίδα PR2	5035048091777	1	4,00 €
DT7206-QZ	5 Μύτες 153mm για γυψοσανίδα PR2	5035048091784	1	13,00 €
DT20425-QZ	5 Μύτες PH2 156 mm για γυψοσανίδα	5054905279219	5	21,00 €

## ΚΑΡΥΔΑΚΙΑ ΜΑΓΝΗΤΙΚΑ ΜΕ ΑΞΟΝΑ 1/4"

ΚΩΔΙΚΟΣ	ΔΙΑΜΕΤΡΟΣ	Ε.Ε	BARCODE	ΤΕΜΑΧΙΑ	ΤΙΜΗ ΜΕ ΦΠΑ
DT7415-QZ	6x50mm	1	5035048061473	1	4,00 €
DT7401-QZ	7x50mm	1	5011402371181	1	5,00 €
DT7462-QZ	8x35mm	1	5054905276751	1	5,00 €
DT7402-QZ	8x50mm	1	5011402371198	1	5,00 €
DT7463-QZ	10x35mm	1	5054905276768	1	5,00 €
DT7403-QZ	10x50mm	1	5011402371204	1	5,00 €

## PHILLIPS 25 mm

ΚΩΔΙΚΟΣ	ΠΕΡΙΓΡΑΦΗ	Ε.Ε	BARCODE	ΤΕΜΑΧΙΑ	ΤΙΜΗ ΜΕ ΦΠΑ
DT7231-QZ	Ph1	5	5035048012581	1	7,00 €
DT7232-QZ	Ph2	5	5035048012604	1	7,00 €
DT7238-QZ	Ph2	20	5035048012611	1	16,00 €
DT7233-QZ	Ph3	5	5035048012628	1	7,00 €

## PHILLIPS 50 mm

ΚΩΔΙΚΟΣ	ΠΕΡΙΓΡΑΦΗ	Ε.Ε	BARCODE	ΤΕΜΑΧΙΑ	ΤΙΜΗ ΜΕ ΦΠΑ
DT7245-QZ	Ph1	5	5035048013113	1	9,00 €
DT7246-QZ	Ph2	5	5035048013120	1	9,00 €

## TORX 25 mm

ΚΩΔΙΚΟΣ	ΠΕΡΙΓΡΑΦΗ	Ε.Ε	BARCODE	ΤΕΜΑΧΙΑ	ΤΙΜΗ ΜΕ ΦΠΑ
DT7253-QZ	T10	5	5035048012727	1	6,00 €
DT7254-QZ	T15	5	5035048012734	1	6,00 €
DT7265-QZ	T15	20	5035048012741	1	14,00 €
DT7255-QZ	T20	5	5035048012758	1	6,00 €
DT7266-QZ	T20	20	5035048012765	1	14,00 €
DT7256-QZ	T25	5	5035048012789	1	6,00 €
DT7267-QZ	T25	20	5035048012796	1	14,00 €
DT7258-QZ	T30	5	5035048012826	1	6,00 €
DT7268-QZ	T30	20	5035048012833	1	14,00 €
DT7259-QZ	T40	5	5035048012857	1	6,00 €

## TORX 70 mm

ΚΩΔΙΚΟΣ	ΠΕΡΙΓΡΑΦΗ	Ε.Ε	BARCODE	ΤΕΜΑΧΙΑ	ΤΙΜΗ ΜΕ ΦΠΑ
DT7291-QZ	T15	5	5035048013199	1	11,00 €
DT7292-QZ	T20	5	5035048013205	1	11,00 €
DT7293-QZ	T25	5	5035048013212	1	11,00 €
DT7296-QZ	T40	5	5035048013243	1	11,00 €

## ΕΙΔΙΚΕΣ ΜΥΤΕΣ 110 mm

ΚΩΔΙΚΟΣ	ΠΕΡΙΓΡΑΦΗ	Ε.Ε	BARCODE	ΤΕΜΑΧΙΑ	ΤΙΜΗ ΜΕ ΦΠΑ
DT7203-QZ	Pz2	5	5035048013250	1	13,00 €
DT7204-QZ	Ph2	5	5035048013267	1	13,00 €

ΚΩΔΙΚΟΣ	ΔΙΑΜΕΤΡΟΣ	Ε.Ε	BARCODE	ΤΕΜΑΧΙΑ	ΤΙΜΗ ΜΕ ΦΠΑ
DT7423-QZ	11x50mm	1	5035048077597	1	6,00 €
DT7464-QZ	13x35mm	1	5054905276775	1	5,00 €
DT7404-QZ	13x50mm	1	5011402371211	1	5,00 €





## ΑΦΑΙΡΟΥΜΕΝΗ ΚΕΦΑΛΗ

Επιτρέπει ευκολότερη αφαίρεση μεταλλικών ροκανιδιών γρήγορα και χωρίς κόπο.



## ΜΥΤΕΣ EXTREME® FLEXTORQ

## ΧΑΡΑΚΤΗΡΙΣΤΙΚΑ

- Μύτες με μεγαλύτερη διάρκεια, ταχύτητα και ακρίβεια, αντέχουν στις υψηλές ταχύτητες και τη ροπή των οδηγών κρούσης
- Βελτιστοποιημένη ζώνη ροπής, μεγιστοποιώντας τη διάρκεια ζωής και την ένταση της ροπής, σε ακραίες εφαρμογές



## TORX

ΚΩΔΙΚΟΣ	ΜΕΓΕΘΟΣ	ΜΗΚΟΣ	Ε.Ε	BARCODE	ΤΕΜΑΧΙΑ	ΤΙΜΗ ΜΕ ΦΠΑ
DT7379T-QZ	T10	25 mm	5	5035048089231	1	7,00 €
DT7380T-QZ	T15	25 mm	5	5035048089248	1	7,00 €
DT7381T-QZ	T20	25 mm	5	5035048089255	1	7,00 €
DT7382T-QZ	T25	25 mm	5	5035048089262	1	7,00 €
DT7383T-QZ	T27	25 mm	5	5035048089279	1	8,00 €
DT7384T-QZ	T30	25 mm	5	5035048089286	1	7,00 €
DT7373-QZ*	T40	25 mm	5	5035048090695	1	6,00 €
DT7393T-QZ	T10	50 mm	5	5035048089361	1	8,00 €
DT7394T-QZ	T15	50 mm	5	5035048089378	1	8,00 €
DT7395T-QZ	T20	50 mm	5	5035048089385	1	8,00 €
DT7396T-QZ	T25	50 mm	5	5035048089392	1	8,00 €
DT7397T-QZ	T27	50 mm	5	5035048089408	1	8,00 €
DT7398T-QZ	T30	50 mm	5	5035048089415	1	8,00 €
DT7399T-QZ	T40	50 mm	5	5035048089422	1	8,00 €

\* Δεν έχει ζώνη στρέψης

## ΠΡΟΣΑΡΜΟΓΕΙΣ



ΚΩΔΙΚΟΣ	ΠΕΡΙΓΡΑΦΗ	BARCODE	ΤΕΜΑΧΙΑ	ΤΙΜΗ ΜΕ ΦΠΑ
DT7500-QZ	Μαγνητικός προσαρμογέας μήκους 60 mm	5011402371310	1	4,00 €
DT7515-QZ	Γρήγορος σύνδεσμος μήκους 60 mm	5035048013274	1	11,00 €
DT7701-QZ	Τηλεσκοπικός οδηγός 9,5 mm	5035048031995	1	5,00 €
DT7702-QZ	Τηλεσκοπικός οδηγός 9,5 mm	5035048032008	1	6,00 €
DT7524-QZ	Προσαρμογέας μπιτών πρόσκρουσης	5054905255664	1	12,00 €
DT7525-QZ	Προσαρμογέας μύτης πρόσκρουσης με επεκτάσιμη ζώνη	5054905255671	1	9,00 €
DT7522-QZ	Προσαρμογέας μύτης με ζώνη FlexTorq	5035048513668	1	15,00 €
DT7523-QZ	Προσαρμογέας μύτης επεκτάσιμος με ζώνη FlexTorq	5035048513712	1	13,00 €

ΚΑΡΥΔΑΚΙΑ ΜΑΓΝΗΤΙΚΑ ΜΕ  
ΑΞΟΝΑ 1/4" ΜΕ ΣΥΣΤΗΜΑ ΑΦΑΙΡΕΣΗΣ

ΚΩΔΙΚΟΣ	ΔΙΑΜΕΤΡΟΣ	Ε.Ε	BARCODE	ΤΕΜΑΧΙΑ	ΤΙΜΗ ΜΕ ΦΠΑ
DT7465-QZ	Ø 8mm	1	5054905276782	1	9,00 €
DT7466-QZ	Ø 10mm	1	5054905276799	1	9,00 €
DT7467-QZ	Ø 13mm	1	5054905276805	1	10,00 €
DT7460-QZ	Ø 8/10/13mm	3	5035048085776	1	30,00 €



ΚΩΔΙΚΟΣ	ΜΕΓΕΘΟΣ	ΜΗΚΟΣ	Ε.Ε	BARCODE	ΤΕΜΑΧΙΑ	ΤΙΜΗ ΜΕ ΦΠΑ
DT7993T-QZ	PH1	25 mm	5	5035048089439	1	7,00 €
DT7994T-QZ	PH2	25 mm	5	5035048089446	1	7,00 €
DT7995T-QZ	PH3	25 mm	5	5035048089453	1	7,00 €
DT7997T-QZ	PH1	50 mm	5	5035048089460	1	8,00 €
DT7998T-QZ	PH2	50 mm	5	5035048089477	1	9,00 €
DT7999T-QZ	PH3	50 mm	5	5035048089484	1	8,00 €

## ΡΟΖΙΔΡΙV

ΚΩΔΙΚΟΣ	ΜΕΓΕΘΟΣ	ΜΗΚΟΣ	Ε.Ε	BARCODE	ΤΕΜΑΧΙΑ	ΤΙΜΗ ΜΕ ΦΠΑ
DT7386T-QZ	PZ1	25 mm	5	5035048089309	1	7,00 €
DT7387T-QZ	PZ2	25 mm	5	5035048089316	1	7,00 €
DT7388T-QZ	PZ3	25 mm	5	5035048089323	1	7,00 €
DT7390T-QZ	PZ1	50 mm	5	5035048089330	1	8,00 €
DT7391T-QZ	PZ2	50 mm	5	5035048089347	1	8,00 €
DT7392T-QZ	PZ3	50 mm	5	5035048089354	1	8,00 €

## ΠΡΟΣΑΡΜΟΓΕΙΣ EXTREME® IMPACT™



ΚΩΔΙΚΟΣ	ΠΕΡΙΓΡΑΦΗ	BARCODE	ΤΕΜΑΧΙΑ	ΤΙΜΗ ΜΕ ΦΠΑ
DT7508-QZ	Προσαρμογέας για κλειδιά υποδοχής 1/2" έως 1/4"	5035048082034	1	11,00 €
DT7513T-QZ	Προσαρμογέας κρούσης με άκρο συμπλέκτη Ροπής Ph2 25mm	5035048089804	1	40,00 €
DT7512-QZ	Προσαρμογέας 1/4" εξαγωνικός ως 1/2"	5035048083055	1	10,00 €

## ΣΥΣΤΗΜΑ DEWALT "FLIP &amp; DRIVE"

Πλήρες υποβοηθούμενο σύστημα γεώτρησης για διάτρηση, αντίστροφη βύθιση και βιδώμα με την ίδια δράση, διαθέτει σύνδεσμο που απελευθερώνεται σύροντας το μπροστινό κολάρο για εύκολη και γρήγορη εναλλαγή μεταξύ διάτρησης και βιδώματος.

ΚΩΔΙΚΟΣ	ΠΕΡΙΓΡΑΦΗ	BARCODE	ΤΕΜΑΧΙΑ	ΤΙΜΗ ΜΕ ΦΠΑ
DT7600-XJ	Πλήρες ΜΗΚΟΣ Αρ. 6 (3mm)	5035048052365	1	18,00 €
DT7601-XJ	Πλήρες ΜΗΚΟΣ Αρ. 8 (4mm)	5035048052372	1	18,00 €
DT7602-XJ	Πλήρες ΜΗΚΟΣ Αρ. 10 (5mm)	5035048052389	1	18,00 €
DT7603-XJ	Πλήρες ΜΗΚΟΣ Αρ. 12 (6mm)	5035048052396	1	15,00 €

## ΣΥΣΤΗΜΑ DEWALT "FLIP &amp; DRIVE"

Σετ

ΚΩΔΙΚΟΣ	ΠΕΡΙΓΡΑΦΗ	BARCODE	ΤΕΜΑΧΙΑ	ΤΙΜΗ ΜΕ ΦΠΑ
DT7612-XJ	Πλήρες σετ συστήματος "FLIP & DRIVE"	5035048031810	1	41,00 €

## ΤΡΥΠΑΝΙ ΠΙΛΟΤΟΣ ΜΕ ΦΡΕΖΑ

ΚΩΔΙΚΟΣ	ΠΕΡΙΓΡΑΦΗ	Ε.Ε	BARCODE	ΤΕΜΑΧΙΑ	ΤΙΜΗ ΜΕ ΦΠΑ
DT7604-XJ	Πιλοτικό τρυπάνι και τόνος No. 6	1	5035048052402	1	5,00 €
DT7605-XJ	Πιλοτικό τρυπάνι και τόνος No. 8	1	5035048052419	1	6,00 €
DT7606-XJ	Πιλοτικό τρυπάνι και τόνος No. 10	1	5035048031759	1	6,00 €
DT7607-XJ	Πιλοτικό τρυπάνι και τόνος No. 12	1	5035048031766	1	6,00 €
DT7608-XJ	Πιλοτικό τρυπάνι No 6	3	5035048031773	1	4,00 €
DT7609-XJ	Πιλοτικό τρυπάνι No 8	3	5035048031780	1	4,00 €
DT7610-XJ	Πιλοτικό τρυπάνι No 10	3	5035048031797	1	4,00 €

ΚΑΡΥΔΑΚΙΑ 1/2 "   
ΚΑΡΥΔΑΚΙΑ IMPACT

## ΧΑΡΑΚΤΗΡΙΣΤΙΚΑ

- Εξαιρετικά ανθεκτικό ακόμα και στις πιο απαιτητικές συνθήκες
- Κατασκευασμένο σύμφωνα με τα υψηλότερα πρότυπα για την εξασφάλιση της αντοχής των εφαρμογών
- Μαύρο φινιρίσμα οξειδίου με σήμανση λείζερ

## ΕΦΑΡΜΟΓΕΣ

- Κλειδιά πεπιεσμένης και κρουστικής μπαταρίας.

ΚΩΔΙΚΟΣ	ΔΙΑΜΕΤΡΟΣ	BARCODE	ΤΕΜΑΧΙΑ	ΤΙΜΗ ΜΕ ΦΠΑ
DT7530-QZ	Ø 12mm	5035048543160	1	6,00 €
DT7532-QZ	Ø 14mm	5035048543184	1	6,00 €
DT7533-QZ	Ø 15mm	5035048543191	1	6,00 €
DT7535-QZ	Ø 17mm	5035048543238	1	6,00 €
DT7536-QZ	Ø 18mm	5035048543245	1	6,00 €
DT7537-QZ	Ø 19mm	5035048543269	1	6,00 €
DT7538-QZ	Ø 20mm	5035048543276	1	6,00 €
DT7540-QZ	Ø 22mm	5035048543313	1	8,00 €
DT7541-QZ	Ø 24mm	5035048543320	1	8,00 €



- 1 Προσαρμογέας γρήγορης σύνδεσης
- 2 Υποστήριξη τοποθέτησης
- 3 Μύτη εισαγωγής
- 4 Μύτη διάτρησης
- 5 Βοηθητικό εργαλείο διάτρησης

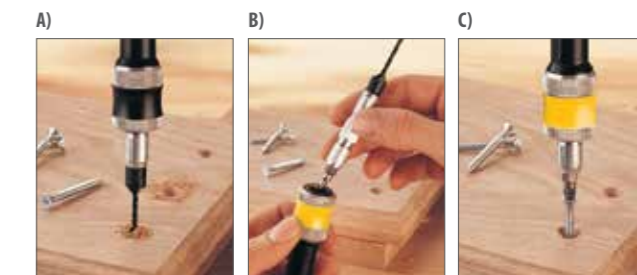

- Α) Αβίαστα τρυπήματα.
- Β) Γρήγορη και εύκολη ανταλλαγή μεταξύ διάτρησης και βιδώματος.
- Γ) Γρήγορο βιδώμα στην ίδια κίνηση.

## ΚΑΡΥΔΑΚΙΑ IMPACT (ΜΑΚΡΥ)

ΚΩΔΙΚΟΣ	ΔΙΑΜΕΤΡΟΣ	BARCODE	ΤΕΜΑΧΙΑ	ΤΙΜΗ ΜΕ ΦΠΑ
DT7546-QZ	Ø 12mm	5035048543344	1	8,00 €
DT7548-QZ	Ø 14mm	5035048543368	1	9,00 €
DT7549-QZ	Ø 15mm	5035048543375	1	9,00 €
DT7551-QZ	Ø 17mm	5035048543399	1	10,00 €
DT7552-QZ	Ø 18mm	5035048543405	1	10,00 €
DT7553-QZ	Ø 19mm	5035048543412	1	11,00 €
DT7554-QZ	Ø 20mm	5035048543429	1	11,00 €
DT7556-QZ	Ø 22mm	5035048543443	1	12,00 €
DT7557-QZ	Ø 24mm	5035048543450	1	12,00 €

## ΔΙΣΚΟΙ ΓΙΑ ΔΙΣΚΟΠΡΙΟΝΟ

## ΦΟΡΗΤΟ ΔΙΣΚΟΠΡΙΟΝΟ

Φορητό κυκλικό πριόνι

## ΧΑΡΑΚΤΗΡΙΣΤΙΚΑ

- Δίσκοι κατασκευής υψηλής απόδοσης για τις πιο απαιτητικές εργασίες.
- Ακριβείς γωνίες κοπής για γρήγορη κοπή, ξυλότοπος και ξυλότοπος.
- Πολύ πιο στερεό καρβίδιο βολφραμίου

## ΕΦΑΡΜΟΓΕΣ

- Ιδανικό για εγκάρσια και διαμήκη κοπή φυσικών ξύλων και άλλων ενώσεων ξύλου με απλά και καλά αποτελέσματα.

ΚΩΔΙΚΟΣ	ΔΙΑΜΕΤΡΟΣ Διάμετρος / Εσ. διάμετρος / Δόντια (mm)	ΕΙΔΟΣ ΤΡΟΧΩΜΑΤΟΣ	ΓΩΝΙΑ	ΠΛΑΧΟΣ	BARCODE	ΤΕΜΑΧΙΑ	ΤΙΜΗ ΜΕ ΦΠΑ
DT1930-QZ	150x20x 24D	ATB	10°	2,4 mm	5035048095478	1	17,00 €
DT1931-QZ	160x20x 18D	ATB	20°	2,4 mm	5035048095485	1	17,00 €
DT1932-QZ	160x20x 30D	ATB	10°	2,4 mm	5035048095492	1	19,00 €
DT1933-QZ	165x20x 18D	ATB	20°	2,4 mm	5035048095508	1	18,00 €
DT1936-QZ	165x30x 18D	ATB	20°	2,4 mm	5035048095539	1	18,00 €
DT1938-QZ	184x16x 18D	ATB	20°	2,6 mm	5035048095553	1	21,00 €
DT1940-QZ	184x16x 30D	ATB	10°	2,6 mm	5035048095577	1	23,00 €
DT1941-QZ	184x30x 18D	ATB	20°	2,6 mm	5035048095584	1	20,00 €
DT1942-QZ	184x30x 30D	ATB	10°	2,6 mm	5035048095591	1	22,00 €
DT1943-QZ	190x30x 18D	ATB	20°	2,6 mm	5035048095607	1	21,00 €
DT1945-QZ	190x30x 40D	ATB	10°	2,6 mm	5035048095621	1	25,00 €
DT1946-QZ	136x30x 16D	ATB	20°	2,6 mm	5035048095638	1	14,00 €
DT1954-QZ	235x30x 24D	ATB	20°	2,6 mm	5035048095713	1	26,00 €
DT1955-QZ	235x30x 40D	ATB	10°	2,6 mm	5035048095720	1	30,00 €

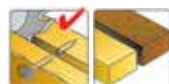

## EXTREME®

## ΔΙΣΚΟΙ EXTREME® WORKSHOP

Φορητό κυκλικό πριόνι

## ΧΑΡΑΚΤΗΡΙΣΤΙΚΑ

- Εξαιρετικό φινιρίσμα επιφάνειας που εξασφαλίζεται από αυλάκια επέκτασης κοπής με λείζερ που μειώνουν τους κραδασμούς και τον θόρυβο.
- Ακριβής και συνεχής κοπή από ένα ισορροπημένο και τετνωμένο φύλλο κοπής λείζερ.
- Μεγαλύτερα διαστήματα μεταξύ των εργασιών ακονίσματος χάρη στη χρήση δοντιών μικρο-κόκκων μεγάλου καρβιδίου

## ΕΦΑΡΜΟΓΕΣ

- Ιδανικό για κοπή ακριβείας με φινιρίσμα υψηλής ποιότητας σε σκληρό και μαλακό ξύλο, κόντρα πλακέ, laminate, μορισσανίδες και πλαστικά

## ΤΕΛΟΣ ΦΙΝΙΡΙΣΜΑΤΟΣ ΚΑΙ ΕΓΚΑΡΣΙΑ ΚΟΠΗ

- Για καθαρή διατομή σε κόντρα πλακέ, μαλακά ξύλα και σκληρά ξύλα.



ΚΩΔΙΚΟΣ	ΔΙΑΜΕΤΡΟΣ Διάμετρος / Εσ. διάμετρος / Δόντια (mm)	ΕΙΔΟΣ ΤΡΟΧΩΜΑΤΟΣ	ΓΩΝΙΑ	ΠΛΑΧΟΣ	BARCODE	ΤΕΜΑΧΙΑ	ΤΙΜΗ ΜΕ ΦΠΑ
DT4064-QZ	190 x 30 x 40D	ATB	10°	2,6 mm	5035048057056	1	77,00 €
DT4067-QZ	235 x 30 x 40D	ATB	10°	3,2 mm	5035048057087	1	92,00 €



DT4064-QZ

## ΓΕΝΙΚΕΣ ΕΦΑΡΜΟΓΕΣ

- Για γενικές διαμήκεις τομές και εγκάρσιες τομές σε φυσικό ξύλο, κόντρα πλακέ, πλαστικοποιημένα φύλλα και μορισσανίδες

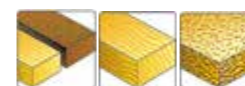

ΚΩΔΙΚΟΣ	ΔΙΑΜΕΤΡΟΣ Διάμετρος / Εσ. διάμετρος / Δόντια (mm)	ΕΙΔΟΣ ΤΡΟΧΩΜΑΤΟΣ	ΓΩΝΙΑ	ΠΛΑΧΟΣ	BARCODE	ΤΕΜΑΧΙΑ	ΤΙΜΗ ΜΕ ΦΠΑ
DT4033-QZ	190 x 30 x 28D	ATB	10°	2,6 mm	5035048056851	1	66,00 €
DT4036-QZ	235 x 30 x 28D	ATB	25°	3,2 mm	5035048056882	1	80,00 €

- Ιδανικό για κοψίματα ακριβείας



DT4036-QZ



DT1090-QZ\*

ΚΩΔΙΚΟΣ	ΔΙΑΜΕΤΡΟΣ Διάμετρος / Εσ. διάμετρος / Δόντια (mm)	ΕΙΔΟΣ ΤΡΟΧΩΜΑΤΟΣ	ΓΩΝΙΑ	ΠΛΑΧΟΣ	BARCODE	ΤΕΜΑΧΙΑ	ΤΙΜΗ ΜΕ ΦΠΑ
DT1090-QZ*	165 x 20 x 48D	ATB	5°	2,2 mm	5035048066416	1	111,00 €
DT4026-QZ	165 x 20 x 24D	ATB	25°	2,6 mm	5035048056783	1	62,00 €
DT4087-QZ	165 x 20 x 48D	TCG	-5°	2,6 mm	5035048057186	1	84,00 €

- \* Για ενσύρματα εργαλεία

## ΠΟΛΥ ΛΕΠΤΟ ΦΙΝΙΡΙΣΜΑ

- Δίσκοι σχεδιασμένες για εξαιρετικά λεπτά κομμάτια σε κόντρα πλακέ, σανίδες, πλαστικοποιημένα φύλλα και πλαστικά.



ΚΩΔΙΚΟΣ	ΔΙΑΜΕΤΡΟΣ Διάμετρος / Εσ. διάμετρος / Δόντια (mm)	ΕΙΔΟΣ ΤΡΟΧΩΜΑΤΟΣ	ΓΩΝΙΑ	ΠΛΑΧΟΣ	BARCODE	ΤΕΜΑΧΙΑ	ΤΙΜΗ ΜΕ ΦΠΑ
DT4092-QZ	184 x 16 x 48D	TCG	-5°	2,6 mm	5035048057230	1	85,00 €
DT4094-QZ	190 x 30 x 48D	TCG	-5°	2,6 mm	5035048057254	1	84,00 €
DT4097-QZ	235 x 30 x 56D	TCG	-5°	3,2 mm	5035048057285	1	108,00 €



DT4094-QZ



## ΔΙΣΚΟΙ XR EXTREME® RUNTIME™

Φορητό κυκλικό πριόνι

ΚΩΔΙΚΟΣ	ΔΙΑΜΕΤΡΟΣ Διάμετρος / Εσ. διάμετρος / Δόντια (mm)	ΕΙΔΟΣ ΤΡΟΧΩΜΑΤΟΣ	ΓΩΝΙΑ ΚΛΙΣΗΣ ΔΟΝΤΙΟΥ	ΠΛΑΧΟΣ	BARCODE	ΤΕΜΑΧΙΑ	ΤΙΜΗ ΜΕ ΦΠΑ
DT99560-QZ	165 x 20 x 24D	ATB	10°	1,76 mm	5035048542163	1	34,00 €
DT99561-QZ	165 x 20 x 42D	ATB	10°	1,76 mm	5035048542170	1	44,00 €
DT99562-QZ	190 x 30 x 24D	ATB	25°	1,55 mm	5035048542194	1	23,00 €
DT99563-QZ	190 x 30 x 36D	ATB	25°	1,55 mm	5035048542224	1	29,00 €
DT99564-QZ	190 x 30 x 60D	ATB	25°	2,6 mm	5035048542231	25	40,00 €

## ΓΙΑ ΜΕΤΑΛΛΑ

Φορητό κυκλικό πριόνι

ΚΩΔΙΚΟΣ	ΔΙΑΜΕΤΡΟΣ Διάμετρος / Εσ. διάμετρος / Δόντια (mm)	ΕΙΔΟΣ ΤΡΟΧΩΜΑΤΟΣ	ΓΩΝΙΑ	ΠΛΑΧΟΣ	BARCODE	ΤΕΜΑΧΙΑ	ΤΙΜΗ ΜΕ ΦΠΑ
DT1923-QZ	140 x 20 x 30D	TCG	1,5°	1,00 mm	5035048093412	1	96,00 €

## ΓΙΑ ΑΛΟΥΜΙΝΙΟ

Φορητό κυκλικό πριόνι

ΚΩΔΙΚΟΣ	ΔΙΑΜΕΤΡΟΣ Διάμετρος / Εσ. διάμετρος / Δόντια (mm)	ΕΙΔΟΣ ΤΡΟΧΩΜΑΤΟΣ	ΓΩΝΙΑ	ΠΛΑΧΟΣ	BARCODE	ΤΕΜΑΧΙΑ	ΤΙΜΗ ΜΕ ΦΠΑ
DT1911-QZ	165 x 20 x 36D	FT	3°	1,49 mm	5035048093290	1	87,00 €
DT1914-QZ	216 x 30 x 48D	TCG	-5°	2,60 mm	5035048093320	1	115,00 €

## ΔΙΣΚΟΣ ΚΟΠΗΣ

Δισκοπρίο

- Εξαιρετικό φινιρίσμα
- Αυξημένη ανθεκτικότητα κοπής δύσκολων υλικών όπως τροπικά ξύλα και MDF χάρη στη χρήση ανθεκτικών στη διάβρωση δοντιών.



DT1959-QZ

ΚΩΔΙΚΟΣ	ΔΙΑΜΕΤΡΟΣ Διάμετρος / Εσ. διάμετρος / Δόντια (mm)	ΕΙΔΟΣ ΤΡΟΧΩΜΑΤΟΣ	ΓΩΝΙΑ	ΠΛΑΧΟΣ (mm)	BARCODE	ΤΕΜΑΧΙΑ	ΤΙΜΗ ΜΕ ΦΠΑ
DT20420-QZ	115x9,5 24D	ATB	-5°	2,6	5054905255992	1	13,00 €
DT1952-QZ	216x30 24D	ATB	-5°	2,6	5035048095690	1	25,00 €
DT1953-QZ	216x30 40D	ATB	-5°	2,6	5035048095706	1	27,00 €
DT1956-QZ	250x30 24D	ATB	10°	3,0	5035048095737	1	33,00 €
DT1957-QZ	250x30 48D	ATB	10°	3,0	5035048095744	1	36,00 €
DT1958-QZ	305x30 24D	ATB	-5°	3,0	5035048095751	1	45,00 €
DT1959-QZ	305x30 48D	ATB	10°	3,0	5035048095768	1	48,00 €
DT1960-QZ	305x30 60D	ATB	-5°	3,0	5035048095775	1	51,00 €
DT1961-QZ	315x30 24D	ATB	20°	3,2	5035048095782	1	51,00 €

**ΔΙΣΚΟΙ EXTREME® WORKSHOP**

Δισκοπρίονο

**ΧΑΡΑΚΤΗΡΙΣΤΙΚΑ**

- Τα δόντια παραμένουν αιχμηρά περισσότερο όταν χρησιμοποιούν πολύ μεγάλα καρβίδια μικροσκοπία στη σύνθεσή τους.
- Εξαιρετικό επιφανειακό φινιρίσμα του δίσκου που, μαζί με τις αποκλειστικές αλλαγές κατά των κραδασμών, κόβει χωρίς κραδασμούς και με την υψηλότερη ακρίβεια.
- Αυξημένη ανθεκτικότητα κοπής δύσκολων υλικών όπως τροπικά ξύλα και MDF χάρη στη χρήση ανθεκτικών στη διάβρωση δοντιών.
- Εξαιρετικός δίσκος με πρόσθετες οπές στον άξονα για προσαρμογή στους περισσότερους δίσκους κομματιού.

**EXTREME****ΓΙΑ ΔΙΣΚΟΠΡΙΟΝΑ**

ΚΩΔΙΚΟΣ	ΔΙΑΜΕΤΡΟΣ Διάμετρος / Εσ. διάμετρος / Δόντια (mm)	ΕΙΔΟΣ ΤΡΟΧΩΜΑΤΟΣ	ΓΩΝΙΑ	ΠΑΧΟΣ	BARCODE	ΤΕΜΑΧΙΑ	ΤΙΜΗ ΜΕ ΦΠΑ
<b>DT4202-QZ</b>	250 x 30 x 24D	FT	10°	2,8 mm	5035048057322	1	<b>91,00 €</b>
<b>DT4301-QZ</b>	250 x 30 x 24D	FT	10°	3,0 mm	5035048057766	1	<b>100,00 €</b>
<b>DT4305-QZ</b>	350 x 30 x 36D	FT	10°	3,0 mm	5035048057803	1	<b>141,00 €</b>

**ΓΕΝΙΚΕΣ ΚΟΠΕΣ**

- Εξαιρετικό επιφανειακό φινιρίσμα του δίσκου που μαζί με τις αποκλειστικές αλλαγές κατά των κραδασμών, κόβουν χωρίς κραδασμούς και με την υψηλότερη ακρίβεια.
- Αυξημένη ανθεκτικότητα κοπής δύσκολων υλικών όπως τροπικά ξύλα και MDF χάρη στη χρήση ανθεκτικών στη διάβρωση δοντιών.



ΚΩΔΙΚΟΣ	ΔΙΑΜΕΤΡΟΣ Διάμετρος / Εσ. διάμετρος / Δόντια (mm)	ΕΙΔΟΣ ΤΡΟΧΩΜΑΤΟΣ	ΓΩΝΙΑ	ΠΑΧΟΣ	BARCODE	ΤΕΜΑΧΙΑ	ΤΙΜΗ ΜΕ ΦΠΑ
<b>DT4310-QZ</b>	216 x 30 x 24D	ATB	-5°	2,6 mm	5035048057827	1	<b>95,00 €</b>
<b>DT4320-QZ</b>	216 x 30 x 48D	ATB	-5°	2,6 mm	5035048057902	1	<b>99,00 €</b>
<b>DT4226-QZ</b>	250 x 30 x 30D	ATB	20°	3,0 mm	5035048057476	1	<b>98,00 €</b>
<b>DT4322-QZ</b>	250 x 30 x 40D	ATB	20°	3,0 mm	5035048057926	1	<b>118,00 €</b>
<b>DT4330-QZ</b>	305 x 30 x 36D	ATB	-5°	3,0 mm	5035048058008	1	<b>115,00 €</b>

FT Επίπεδο ακόνισμα / ATB: Εναλλακτικό ακόνισμα / TCG: Τριπλό ακόνισμα  
HDF: Κυρτό εναλλακτικό ακόνισμα

**ΠΟΙΟΤΙΚΕΣ ΚΟΠΕΣ**

- Αυξημένη ανθεκτικότητα κοπής δύσκολων υλικών όπως τροπικά ξύλα και MDF χάρη στη χρήση ανθεκτικών στη διάβρωση δοντιών.

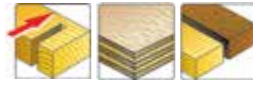

ΚΩΔΙΚΟΣ	ΔΙΑΜΕΤΡΟΣ Διάμετρος / Εσ. διάμετρος / Δόντια (mm)	ΕΙΔΟΣ ΤΡΟΧΩΜΑΤΟΣ	ΓΩΝΙΑ	ΠΑΧΟΣ	BARCODE	ΤΕΜΑΧΙΑ	ΤΙΜΗ ΜΕ ΦΠΑ
<b>DT4350-QZ</b>	216 x 30 x 60D	ATB	-5°	2,6 mm	5035048058107	1	<b>113,00 €</b>
<b>DT4370-QZ</b>	216 x 30 x 60D	TCG	-5°	2,6 mm	5035048058220	1	<b>113,00 €</b>
<b>DT4351-QZ</b>	250 x 30 x 60D	ATB	10°	3,0 mm	5035048058114	1	<b>139,00 €</b>
<b>DT4352-QZ</b>	250 x 30 x 60D	TCG	-5°	3,0 mm	5035048058121	1	<b>131,00 €</b>
<b>DT4353-QZ</b>	250 x 30 x 80D	ATB	10°	3,0 mm	5035048058138	1	<b>160,00 €</b>
<b>DT4324-QZ</b>	260 x 30 x 48D	ATB	10°	2,6 mm	5035048057940	1	<b>124,00 €</b>
<b>DT4260-QZ</b>	305 x 30 x 60D	ATB	-5°	2,6 mm	5035048057629	1	<b>128,00 €</b>
<b>DT4331-QZ</b>	305 x 30 x 60D	ATB	-5°	3,0 mm	5035048058015	1	<b>138,00 €</b>
<b>DT4283-QZ</b>	305 x 30 x 80D	ATB	-5°	2,6 mm	5035048057674	1	<b>145,00 €</b>

**ΔΙΣΚΟΙ ΓΙΑ ΚΟΠΗ ΞΥΛΟΥ**

- Εξαιρετικό επιφανειακό φινιρίσμα του δίσκου που, μαζί με τις αποκλειστικές αλλαγές κατά των κραδασμών, κόβει χωρίς κραδασμούς και με την υψηλότερη ακρίβεια.

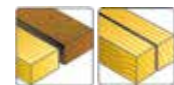

ΚΩΔΙΚΟΣ	ΔΙΑΜΕΤΡΟΣ Διάμετρος / Εσ. διάμετρος / Δόντια (mm)	ΕΙΔΟΣ ΤΡΟΧΩΜΑΤΟΣ	ΓΩΝΙΑ	ΠΑΧΟΣ (mm)	BARCODE	ΤΕΜΑΧΙΑ	ΤΙΜΗ ΜΕ ΦΠΑ
<b>DT4286-QZ</b>	216 x 30 80D	TCG	-5°	2,6	5035048057704	1	<b>114,00 €</b>
<b>DT4287-QZ</b>	250 x 30 80D	TCG	-5°	3,0	5035048057711	1	<b>147,00 €</b>
<b>DT4280-QZ</b>	260 x 30 80D	TCG	-5°	2,6	5035048057643	1	<b>139,00 €</b>
<b>DT4282-QZ</b>	250 x 30 96D	TCG	-5°	3,0	5035048057667	1	<b>165,00 €</b>
<b>DT4281-QZ</b>	300 x 30 80D	TCG	-5°	3,0	5035048057650	1	<b>154,00 €</b>
<b>DT4288-QZ</b>	305 x 30 80D	TCG	-5°	3,0	5035048057728	1	<b>154,00 €</b>
<b>DT4290-QZ</b>	305 x 30 96D	TCG	-5°	3,0	5035048057742	1	<b>171,00 €</b>
<b>DT4291-QZ</b>	350 x 30 96D	TCG	-5°	3,0	5035048057759	1	<b>192,00 €</b>

**ΔΙΣΚΟΙ XR EXTREME® RUNTIME™**

Δισκοπρίονο

ΚΩΔΙΚΟΣ	ΔΙΑΜΕΤΡΟΣ Διάμετρος / Εσ. διάμετρος / Δόντια (mm)	ΕΙΔΟΣ ΤΡΟΧΩΜΑΤΟΣ	ΓΩΝΙΑ	ΠΑΧΟΣ (mm)	BARCODE	ΤΕΜΑΧΙΑ	ΤΙΜΗ ΜΕ ΦΠΑ
<b>DT99565-QZ</b>	210x30 24D	ATB	20°	1,8	5035048542255	1	<b>26,00 €</b>
<b>DT99567-QZ</b>	210x30 60D	ATB	20°	1,8	5035048542286	1	<b>43,00 €</b>
<b>DT99568-QZ</b>	216x30 24D	ATB	7°	2,16	5035048542293	1	<b>31,00 €</b>
<b>DT99570-QZ</b>	216x30 60D	ATB	7°	2,16	5035048542316	1	<b>48,00 €</b>
<b>DT99571-QZ</b>	250x30 24D	ATB	7°	2,16	5035048542323	1	<b>40,00 €</b>
<b>DT99574-QZ</b>	305x30 42D	ATB	7°	2,16	5035048542361	1	<b>84,00 €</b>
<b>DT99576-QZ</b>	305x30 78D	ATB	7°	2,16	5035048542385	1	<b>115,00 €</b>

**ΔΙΣΚΟΣ ΓΙΑ ΔΙΣΚΟΠΡΙΟΝΟ**

DCS365

ΚΩΔΙΚΟΣ	ΔΙΑΜΕΤΡΟΣ Διάμετρος / Εσ. διάμετρος / Δόντια (mm)	ΕΙΔΟΣ ΤΡΟΧΩΜΑΤΟΣ	ΓΩΝΙΑ	ΠΑΧΟΣ (mm)	BARCODE	ΤΕΜΑΧΙΑ	ΤΙΜΗ ΜΕ ΦΠΑ
<b>DT1668-QZ</b>	184 x 16 x 40D	ATB	7°	1,65	5035048537039	1	<b>27,00 €</b>

**ΔΙΣΚΟΙ ΓΙΑ ΔΙΣΚΟΠΡΙΟΝΟ****ΧΑΡΑΚΤΗΡΙΣΤΙΚΑ**

- Οι αλλαγές κατά των κραδασμών βελτιώνουν το φινιρίσμα κοπής και μειώνουν τον συντονισμό
- ΕΦΑΡΜΟΓΕΣ**
- Δίσκος σχεδιασμένος για να κόβει λειαντικά υλικά, όπως τσιμέντο από ίνες ή πολυστρωματικό υλικό.
  - Είναι επίσης ιδανικό για πλαστικοποιημένες επιφάνειες, σκληρά και μαλακά ξύλα, MDF, κόντρα πλακέ και σανίδες.

ΚΩΔΙΚΟΣ	ΔΙΑΜΕΤΡΟΣ Διάμετρος / Εσ. διάμετρος / Δόντια (mm)	ΠΑΧΟΣ mm	Ε.Ε.	BARCODE	ΤΕΜΑΧΙΑ	ΤΙΜΗ ΜΕ ΦΠΑ
<b>DT20421-QZ</b>	115 x 9.5 x 4D	1,6	1	5054905256005	1	<b>66,00 €</b>
<b>DT1471-QZ</b>	165 x 20 x 4D	1,8	1	5035048540923	1	<b>62,00 €</b>
<b>DT1472-QZ</b>	190 x 30 x 4D	1,8	1	5035048540930	1	<b>67,00 €</b>
<b>DT1473-QZ</b>	216 x 30 x 8D	2,0	1	5035048540947	1	<b>125,00 €</b>
<b>DT1474-QZ</b>	250 x 30 x 12D	2,2	1	5035048540954	1	<b>164,00 €</b>
<b>DT1475-QZ</b>	305 x 30 x 16D	2,4	1	5035048540961	1	<b>226,00 €</b>

**ΓΙΑ ΜΕΤΑΛΛΑ**

Δισκοπρίονο

ΚΩΔΙΚΟΣ	ΔΙΑΜΕΤΡΟΣ Διάμετρος / Εσ. διάμετρος / Δόντια (mm)	ΕΙΔΟΣ ΤΡΟΧΩΜΑΤΟΣ	ΓΩΝΙΑ	ΠΑΧΟΣ (mm)	BARCODE	ΤΕΜΑΧΙΑ	ΤΙΜΗ ΜΕ ΦΠΑ
<b>DT1926-QZ</b>	355x25,4 66D	TCG	1,5°	2,31	5035048093443	1	<b>240,00 €</b>
<b>DT1927-QZ</b>	355x25,4 90D	TCG	1,5°	2,31	5035048093450	1	<b>281,00 €</b>

**ΓΙΑ ΑΝΟΞΕΙΔΩΤΟ ΑΤΣΑΛΙ**

Δισκοπρίονο

ΚΩΔΙΚΟΣ	ΔΙΑΜΕΤΡΟΣ Διάμετρος / Εσ. διάμετρος / Δόντια (mm)	ΕΙΔΟΣ ΤΡΟΧΩΜΑΤΟΣ	ΓΩΝΙΑ	ΠΑΧΟΣ (mm)	BARCODE	ΤΕΜΑΧΙΑ	ΤΙΜΗ ΜΕ ΦΠΑ
<b>DT1921-QZ</b>	355x25,4 70D	TGC	10°	1	5035048093399	1	<b>261,00 €</b>
<b>DT1922-QZ</b>	355x25,4 90D	TGC	10°	1	5035048093405	1	<b>296,00 €</b>

**ΓΙΑ ΑΛΟΥΜΙΝΙΟ**

Δισκοπρίονο

ΚΩΔΙΚΟΣ	ΔΙΑΜΕΤΡΟΣ Διάμετρος / Εσ. διάμετρος / Δόντια (mm)	ΕΙΔΟΣ ΤΡΟΧΩΜΑΤΟΣ	ΓΩΝΙΑ	ΠΑΧΟΣ (mm)	BARCODE	ΤΕΜΑΧΙΑ	ΤΙΜΗ ΜΕ ΦΠΑ
<b>DT1916-QZ</b>	305x30 80D	TCG	-5°	3,20	5035048093344	1	<b>224,00 €</b>

**ΔΙΣΚΟΣ ΔΙΣΚΟΠΡΙΟΝΟΥ**

ΚΩΔΙΚΟΣ	ΔΙΑΜΕΤΡΟΣ Διάμετρος / Εσ. διάμετρος / Δόντια (mm)	ΕΙΔΟΣ ΤΡΟΧΩΜΑΤΟΣ	ΓΩΝΙΑ	ΠΑΧΟΣ (mm)	BARCODE	ΤΕΜΑΧΙΑ	ΤΙΜΗ ΜΕ ΦΠΑ
<b>DT4394-QZ</b>	190 / 30 / 40D	TCG	7°	1,6	5035048543146	1	<b>48,00 €</b>

**ΔΙΣΚΟΣ ΔΙΣΚΟΠΡΙΟΝΟΥ**

Για ξύλο με καρφιά

ΚΩΔΙΚΟΣ	ΔΙΑΜΕΤΡΟΣ Διάμετρος / Εσ. διάμετρος / Δόντια (mm)	ΕΙΔΟΣ ΤΡΟΧΩΜΑΤΟΣ	ΓΩΝΙΑ	ΠΑΧΟΣ (mm)	BARCODE	ΤΕΜΑΧΙΑ	ΤΙΜΗ ΜΕ ΦΠΑ
<b>DT4395-QZ</b>	190 / 30 / 24D	ATB	18°	1,6	5035048543153	1	<b>38,00 €</b>

**ΔΑΚΤΥΛΙΟΙ ΜΕΙΩΣΗΣ**

ΚΩΔΙΚΟΣ	ΔΙΑΜΕΤΡΟΣ mm	ΔΙΑΜ. εσωτερικό mm	ΠΑΧΟΣ mm	Ε.Ε.	BARCODE	ΤΕΜΑΧΙΑ	ΤΙΜΗ ΜΕ ΦΠΑ
<b>DT1094-QZ</b>	30	16	1,8	10	5011402382071	1	<b>8,00 €</b>

## ΛΕΠΙΔΕΣ ΓΙΑ ΣΕΓΑ

## ΛΕΠΙΔΕΣ ΧΡΣ ΓΙΑ ΚΟΠΗ ΑΚΡΙΒΕΙΑΣ



	ΚΩΔΙΚΟΣ	ΠΕΡΙΓΡΑΦΗ	ΚΩΔΙΚΟΣ BOSCH ΙΣΟΔΥΝΑΜΟ	E.E.	BARCODE	ΤΕΜΑΧΙΑ	ΤΙΜΗ ΜΕ ΦΠΑ
	DT2205-QZ	Πριόνι ΧΡΣ, μήκος: 100mm, μέγεθος δοντιών: 2,5 mm, για ακριβείς, καθαρές και γρήγορες κοπές σε ξύλο πάχους έως 30 mm	T101B	5	5035048074978	5	14,00 €
	DT2207-QZ	Πριόνι για τρύπες ΧΡΣ, μήκος: 100mm, μέγεθος δοντιών: 2,5 mm, για καθαρές κοπές και χωρίς ρινιόματα, σε ελάσματα και ξύλο πάχους έως 40 mm	T101BR	5	5035048074992	1	13,00 €
	DT2209-QZ	Πριόνι για τρύπες ΧΡΣ, μήκος: 100mm, μέγεθος δοντιών: 4,2 mm, για ακριβείς, καθαρές και γρήγορες κοπές σε ξύλο, μορισσανίδες, κόντρα πλακέ, πλαστικοποιημένο και πλαστικό πάχους έως 60 mm	T101D	5	5035048075012	1	13,00 €
	DT2210-QZ	Πριόνι για τρύπες ΧΡΣ, μήκος: 100mm, μέγεθος δοντιών: 4,2 mm, για ακριβείς, καθαρές και γρήγορες κοπές σε ξύλο, μορισσανίδες, κόντρα πλακέ, πλαστικοποιημένο και πλαστικό πάχους έως 60 mm	T101D	20	5035048075029	1	46,00 €
	DT2211-QZ	Πριόνι για τρύπες ΧΡΣ, μήκος: 100mm, μέγεθος δοντιών: 3,2 mm, για ακριβείς, καθαρές και γρήγορες κοπές σε ξύλο, μορισσανίδες, κόντρα πλακέ, πλαστικοποιημένο και πλαστικό πάχους έως 60 mm	T111C	5	5035048075036	1	16,00 €
	DT2212-QZ	Πριόνι για τρύπες ΧΡΣ, μήκος: 100mm, μέγεθος δοντιών: 3,2 mm, για ακριβείς, καθαρές και γρήγορες κοπές σε ξύλο, μορισσανίδες, κόντρα πλακέ, πλαστικοποιημένο και πλαστικό πάχους έως 60 mm	T111C	20	5035048075043	5	56,00 €
	DT2213-QZ	Πριόνι για τρύπες ΧΡΣ, μήκος: 100mm, μέγεθος δοντιών: 4,2 mm, για ακριβείς, καθαρές και γρήγορες κοπές σε ξύλο, μορισσανίδες, κόντρα πλακέ, πλαστικοποιημένο και πλαστικό πάχους έως 60 mm	T144D	5	5035048075050	5	14,00 €
	DT2214-QZ	Πριόνι για τρύπες ΧΡΣ, μήκος: 100mm, μέγεθος δοντιών: 4,2 mm, για ακριβείς, καθαρές και γρήγορες κοπές σε ξύλο, μορισσανίδες, κόντρα πλακέ, πλαστικοποιημένο και πλαστικό πάχους έως 60 mm	T144D	20	5035048075067	1	46,00 €
	DT2216-QZ	Πριόνι για τρύπες ΧΡΣ, μήκος: 82mm, μέγεθος δοντιών: Λεπίδα περιγράμματος 2 mm για γρήγορες και ακριβείς καμπύλες κοπές σε ξύλο, μορισσανίδες και κόντρα πλακέ πάχους έως 15 mm. Δεν είναι κατάλληλο για κοπή τομής	T119B0	5	5035048075081	5	12,00 €
	DT2217-QZ	Πριόνι για τρύπες ΧΡΣ, μήκος: 100mm, μέγεθος δοντιών: Λεπίδα διπλού μετάλλου 2,5 mm για μεγαλύτερη διάρκεια ζωής, για ακριβείς, καθαρές και γρήγορες κοπές σε ξύλο, μορισσανίδες, κόντρα πλακέ, πλαστικοποιημένο και πλαστικό πάχους έως 30 mm	T119T101BF	3	5035048075098	1	10,00 €
	DT2218-QZ	Πριόνι για τρύπες ΧΡΣ, μήκος: 100mm, μέγεθος δοντιών: Λεπίδα δύο μετάλλων 4 mm για παράταση της ζωής, για ακριβείς, καθαρές και γρήγορες κοπές σε ξύλο, μορισσανίδες, κόντρα πλακέ, πλαστικοποιημένο και πλαστικό πάχους έως 60 mm	T101DF	3	5035048075104	1	10,00 €
	DT2219-QZ	Πριόνι για τρύπες ΧΡΣ, μήκος: 100mm, μέγεθος δοντιών: 2,5 mm, για καθαρές κοπές και χωρίς ρινιόματα, σε ελάσματα και ξύλο πάχους έως 40 mm	T101BRF	3	5035048075111	5	10,00 €
	DT2220-QZ	Πριόνι για τρύπες ΧΡΣ, μήκος: 100mm, μέγεθος δοντιών: Λεπίδα διπλού μετάλλου 4 mm για μεγάλη διάρκεια ζωής, για γρήγορες και ακριβείς κοπές σε ξύλο, μορισσανίδες, κόντρα πλακέ, πλαστικοποιημένο και πλαστικό πάχους έως 60 mm	T144DF	3	5035048075128	1	9,00 €
	DT2221-QZ	Πριόνι για τρύπες ΧΡΣ, μήκος: 100mm, μέγεθος δοντιών: Λεπίδα διπλού μετάλλου 3 mm για μεγάλη διάρκεια ζωής, για γρήγορες και ακριβείς κοπές αλουμινίου έως 15 mm και πλαστικό έως 30 mm	T127D	3	5035048075135	5	11,00 €

## ΛΕΠΙΔΕΣ ΧΡΣ ΓΙΑ ΚΟΠΗ ΑΚΡΙΒΕΙΑΣ

Σετ

ΚΩΔΙΚΟΣ	ΠΕΡΙΓΡΑΦΗ	BARCODE	ΤΕΜΑΧΙΑ	ΤΙΜΗ ΜΕ ΦΠΑ
DT2296-QZ	Σετ 10 λεπίδων ΧΡΣ για ξύλο (DT2209 x 2, DT2205 x 2, DT2213 x 2, DT2216 x 1, DT2218 x 1, DT2217 x 1, DT2220 x 1)	5035048075142	1	41,00 €

## ΛΕΠΙΔΕΣ ΓΙΑ ΚΟΠΗ ΣΕ ΞΥΛΟ

	ΚΩΔΙΚΟΣ	ΠΕΡΙΓΡΑΦΗ	ΚΩΔΙΚΟΣ BOSCH ΙΣΟΔΥΝΑΜΟ	E.E.	BARCODE	ΤΕΜΑΧΙΑ	ΤΙΜΗ ΜΕ ΦΠΑ
	DT2168-QZ	Πριόνι για τρύπες HCS, μήκος: 76mm, μέγεθος δοντιών: 1,2 mm, για ακριβείς, καθαρές και γρήγορες κοπές σε ξύλο, μορισσανίδες, κόντρα πλακέ, πλαστικοποιημένο και πλαστικό πάχους έως 60 mm	T101A0	5	5035048033234	1	11,00 €
	DT2165-QZ	Πριόνι για τρύπες HCS, μήκος: 100mm, μέγεθος δοντιών: 2,2 mm, για ακριβείς, καθαρές και γρήγορες κοπές σε ξύλο, μορισσανίδες, κόντρα πλακέ, πλαστικοποιημένο και πλαστικό πάχους έως 60 mm	T101B	5	5035048033135	1	11,00 €
	DT2164-QZ	Πριόνι για τρύπες HCS, μήκος: 100mm, μέγεθος δοντιών: 4 mm, για ακριβείς, καθαρές και γρήγορες κοπές σε ξύλο, μορισσανίδες, κόντρα πλακέ, πλαστικοποιημένο και πλαστικό πάχους έως 60 mm	T101B	5	5035048033128	5	12,00 €
	DT2052-QZ	Πριόνι για τρύπες HCS, μήκος: 116mm, μέγεθος δοντιών: 3mm, για καθαρές και γρήγορες περικοπές σε ξύλο, μορισσανίδες και ίνες ξύλου πάχους έως 65 mm	T301DC	5	5035048060919	1	12,00 €
	DT2053-QZ	Πριόνι για τρύπες HCS, μήκος: 100mm, μέγεθος δοντιών: 2,5 mm, για ξύλο και πολυστρωματικά φύλλα, λεπίδες κοπής χωρίς τσιπ, πάχους έως 40 mm	T101BR	5	5035048060926	5	9,00 €
	DT2050-QZ	Πριόνι για τρύπες HCS, μήκος: 76mm, μέγεθος δοντιών: 2 mm, λεπίδα περιγράμματος, για βασικές περικοπές σε μαλακό ξύλο, κόντρα πλακέ και μορισσανίδες πάχους έως 15 mm	T119B0	5	5035048060896	5	8,00 €
	DT2166-QZ	Πριόνι για τρύπες HCS, μήκος: 100mm, μέγεθος δοντιών: 4 mm, για ακριβείς, καθαρές και γρήγορες κοπές σε ξύλο, μορισσανίδες, κόντρα πλακέ, πλαστικοποιημένο και πλαστικό πάχους έως 60 mm	T144D	5	5035048033142	1	10,00 €
	DT2169-QZ	Πριόνι για τρύπες HCS, μήκος: 152mm, μέγεθος δοντιών: 4 mm, για ακριβείς, καθαρές και γρήγορες κοπές σε ξύλο, μορισσανίδες, κόντρα πλακέ, πλαστικοποιημένο και πλαστικό πάχους έως 60 mm	T344D	5	5035048033241	1	21,00 €
	DT2077-QZ	Πριόνι για τρύπες HCS, μήκος: 100mm, μέγεθος δοντιών: Λεπίδα περιγράμματος 4 mm, για γρήγορες καμπύλες κοπές σε ξύλο και μορισσανίδες πάχους έως 60 mm	T244D	5	5035048060858	5	9,00 €
	DT2051-QZ	Πριόνι για τρύπες HCS, μήκος: 132mm, μέγεθος δοντιών: 4mm, για καθαρές και γρήγορες περικοπές σε ξύλο, μορισσανίδες και ίνες ξύλου πάχους έως 65 mm	T301DL	5	5035048060902	1	15,00 €
	DT2074-QZ	Πριόνι για τρύπες HCS, μήκος: 112mm, μέγεθος δοντιών: 2,3 mm, για λεπτές ευθείες περικοπές σε ξύλο, κόψτε την επιφάνεια με επιφάνεια 180°, πάχους έως 65 mm	T142HB	1	5035048060827	1	8,00 €
	DT2076-QZ	Πριόνι για τρύπες HCS, μήκος: 152mm, μέγεθος δοντιών: 4 mm, για γρήγορες πολύ ευθείες κοπές σε ξύλο και μορισσανίδες πάχους έως 100 mm (εξαιρετικά παχιά λεπίδα)	T344DP	5	5035048060841	1	17,00 €
	DT2048-QZ	Πριόνι για τρύπες HCS, μήκος: 116mm, μέγεθος δοντιών: 5mm, για καθαρές και γρήγορες περικοπές σε ξύλο, μορισσανίδες και ίνες ξύλου πάχους έως 65 mm	T301BCP	5	5035048060872	1	16,00 €
	DT2049-QZ	Πριόνι για τρύπες HCS, μήκος: 100mm, μέγεθος δοντιών: 4mm, για πολύ ευθείες καθαρές κοπές σε ξύλο και μορισσανίδες πάχους έως 60 mm (εξαιρετικά παχιά λεπίδα)	T101DP	5	5035048060889	5	10,00 €
	DT2057-QZ	Πριόνι για τρύπες HCS, μήκος: 116mm, μέγεθος δοντιών: 2,3 mm, για ξύλο και ίνες και μορισσανίδες πάχους έως 65 mm. Λεπίδα Progressor για γρήγορες περικοπές υλικών διαφορετικού πάχους	T234X	5	5035048060964	5	12,00 €
	DT2080-QZ	Ακραία διαδιάστατη λεπίδα πριονιού για ειδικό υλικό, μήκος: 82mm, μέγεθος δοντιών: 1,7 mm, για καθαρές και ευθείες κοπές σε όλους τους τύπους ελασμάτων πάχους έως 15 mm	T101BIF	5	5035048014400	1	21,00 €
	DT2081-QZ	Ακραία διαδιάστατη λεπίδα πριονιού για ειδικό υλικό, μήκος: 82mm, μέγεθος δοντιών: 1,7 mm, για καθαρές και ευθείες κοπές σε όλους τους τύπους ελασμάτων πάχους έως 15 mm	T101AOF	3	5035048014417	1	11,00 €
	DT2167-QZ	Λεπίδα για πριόνι για τρύπες HCS, μήκος: 180mm, μέγεθος δοντιών: 4mm, για παχιά και γρήγορη κοπή ξυλείας πάχους έως 120mm	T744D	5	5035048014455	1	26,00 €

## ΛΕΠΙΔΕΣ ΓΙΑ ΚΟΠΗ ΣΕ ΞΥΛΟ

Σετ

ΚΩΔΙΚΟΣ	ΠΕΡΙΓΡΑΦΗ	BARCODE	ΤΕΜΑΧΙΑ	ΤΙΜΗ ΜΕ ΦΠΑ
DT2290-QZ	Σετ 10 λεπίδων κορδέλλας για ξύλο και μέταλλο (DT2165 x 2, DT2050 x 1, DT2168 x 1, DT2177 x 2, DT2166 x 2, DT2075 x 2)	5035048061077	1	18,00 €

## ΛΕΠΙΔΕΣ ΓΙΑ ΚΟΠΗ ΣΕ ΞΥΛΟ

	ΚΩΔΙΚΟΣ	ΠΕΡΙΓΡΑΦΗ	ΚΩΔΙΚΟΣ BOSCH ΙΣΟΔΥΝΑΜΟ	E.E.	BARCODE	ΤΕΜΑΧΙΑ	ΤΙΜΗ ΜΕ ΦΠΑ
	DT2156-QZ	Ακρικές λεπίδες διπλού μετάλλου, μήκους: 76mm, μέγεθος δοντιών: 0,8 mm, για γρήγορες περικοπές σε λαμαρίνα πάχους έως 3 mm	T118GF	3	5035048059449	1	11,00 €
	DT2150-QZ	Ακρικές λεπίδες διπλού μετάλλου, μήκους: 86mm, μέγεθος δοντιών: 1 mm, για γρήγορες περικοπές σε χάλυβα πάχους έως 3 mm, για αλουμίνιο, χαλκό, ορείχαλκο και άλλα μαλακά μέταλλα πάχους έως 3 mm	T118AF	3	5035048059425	1	7,00 €
	DT2154-QZ	Ακρικές λεπίδες διπλού μετάλλου, μήκους: 76mm, μέγεθος δοντιών: 1 mm, για γρήγορες περικοπές σε χάλυβα πάχους έως 3 mm, για αλουμίνιο, χαλκό, ορείχαλκο και άλλα μαλακά μέταλλα πάχους έως 3 mm	T118BF	3	5035048059432	1	11,00 €
	DT2162-QZ	Λεπίδα για πριόνι για τρύπες HCS, μήκος: 76mm, μέγεθος δοντιών: 0,7 mm, για ευθείες κοπές σε πολύ λεπτά μέταλλα, μη σιδηρούχα μέταλλα, μεταλλικές πλάκες και αλουμίνιο από πάχος 0,8 έως 2 mm	T118G	5	5035048033074	1	11,00 €
	DT2160-QZ	Λεπίδα για πριόνι για τρύπες HCS, μήκος: 76mm, μέγεθος δοντιών: 1,7 mm, για ευθείες κοπές σε πολύ λεπτά μέταλλα, μη σιδηρούχα μέταλλα, μεταλλικές πλάκες και αλουμίνιο από πάχος 1,5 έως 2 mm	T118A	5	5035048033050	1	11,00 €
	DT2161-QZ	Λεπίδα για πριόνι για τρύπες HCS, μήκος: 76mm, μέγεθος δοντιών: 0,7 mm, για ευθείες κοπές σε πολύ λεπτά μέταλλα, μη σιδηρούχα μέταλλα, μεταλλικές πλάκες και αλουμίνιο από πάχος 2,5 έως 6 mm	T118B	5	5035048033067	5	11,00 €
	DT2163-QZ	Λεπίδα για πριόνι για τρύπες HCS, μήκος: 100mm, μέγεθος δοντιών: 3 mm, για ευθείες κοπές σε πολύ λεπτά μέταλλα, μη σιδηρούχα μέταλλα, μεταλλικές πλάκες και αλουμίνιο από πάχος 3 έως 6 mm	T127D	5	5035048033081	1	15,00 €
	DT2058-QZ	Λεπίδα για πριόνι για τρύπες HCS, μήκος: 100mm, μέγεθος δοντιών: 1.2-2.6mm. Για μεταλλικές πλάκες, σωλήνες και λεπτά και παχιά προφίλ και αλουμίνιο, με πάχη από 1,5mm έως 10mm. Λεπίδα Progressor για γρήγορες περικοπές υλικών διαφορετικού πάχους	T123X	5	5035048060971	5	13,00 €
	DT2083-QZ	Ακρική διαδιάστατη λεπίδα πριονιού για ειδικό υλικό, μήκος: 82mm, μέγεθος δοντιών: 1,4 mm, για κοπή μεταλλικών πλακών μεσαίου πάχους και ανοξειδωτού χάλυβα πάχους έως 4 mm	T118EFS	1	5035048014431	1	3,00 €
	DT2085-QZ	Λεπίδα για πριόνι για τρύπες HCS, μήκος: 132mm, μέγεθος δοντιών: 1,2 mm, για ευθείες κοπές σε λεπτό λαμαρίνα, μη σιδηρούχα μέταλλα (1,5 mm - 3 mm) και αλουμίνιο πάχους έως 65 mm	T318A	5	5035048070581	1	17,00 €







## ΛΕΠΙΔΕΣ ΓΙΑ ΚΟΠΗ ΣΕ ΞΥΛΟ

Σετ

ΚΩΔΙΚΟΣ	ΠΕΡΙΓΡΑΦΗ	BARCODE	ΤΕΜΑΧΙΑ	ΤΙΜΗ ΜΕ ΦΠΑ
DT2292-QZ	Σετ 10 λεπίδων κορδέλλας για ξύλο και μέταλλο (DT2160 x 3, DT2172 x 2, DT2054 x 1, DT2161 x 2, DT2163 x 2)	5035048061084	1	19,00 €

## ΛΕΠΙΔΕΣ EXTREME® ΓΙΑ ΚΟΠΗ ΞΥΛΟΥ ΚΑΙ ΜΕΤΑΛΛΩΝ

EXTREME

	ΚΩΔΙΚΟΣ	ΠΕΡΙΓΡΑΦΗ	ΚΩΔΙΚΟΣ BOSCH ΙΣΟΔΥΝΑΜΟ	E.E.	BARCODE	ΤΕΜΑΧΙΑ	ΤΙΜΗ ΜΕ ΦΠΑ
	DT2059-QZ	Λεπίδα πριονοκορδέλλας διπλού μετάλλου, μήκος: 132mm, μέγεθος δοντιών: 2.4-5, για γρήγορες περικοπές σε ξύλο πάχους έως 65 mm, μέταλλα, σωλήνες και προφίλ από 3mm έως 10mm.	T345XF	5	5035048060988	5	23,00 €
	DT2103-QZ	Ακρική διαδιάστατη λεπίδα πριονιού για ειδικό υλικό, μήκος: 100mm, μέγεθος δοντιών: 4,3 mm, με άκρα καρβιδίου βολφραμίου για κεραμικά, υαλοβάμβακα και ενισχυμένα πλαστικά πλακίδια πάχους έως 20 mm	T141HM	1	5035048059364	1	18,00 €
	DT2201-QZ	Ακρική διαδιάστατη λεπίδα πριονιού για ειδικό υλικό, μήκος: 152 mm, για μαλακά υλικά, καουτσούκ, αφρό και πολυστερένιο πάχους έως 100 mm	T313AW	5	5011402370764	1	31,00 €
	DT2101-QZ	Ακρική διαδιάστατη λεπίδα πριονιού για ειδικό υλικό, μήκος: 76mm, μέγεθος δοντιών: 1 mm, άκρα καρβιδίου βολφραμίου για μεσαίο χάλυβα και λαμαρίνα από 1,2 έως 3 mm	T118AHM	1	5011408059340	1	16,00 €
	DT2102-QZ	Ακρική διαδιάστατη λεπίδα πριονιού για ειδικό υλικό, μήκος: 76 mm, με άκρα καρβιδίου βολφραμίου για κεραμικά, υαλοβάμβακα και ενισχυμένα πλαστικά πλακίδια πάχους έως 10 mm	T130RIFF	1	5035048059357	1	10,00 €
	DT2056-QZ	Ακρική διαδιάστατη λεπίδα πριονιού για ειδικό υλικό, μήκος: 132mm, μέγεθος δοντιών: 4,3 mm, με άκρα καρβιδίου βολφραμίου, για υαλοβάμβακα, πλαστικά και Corian πάχους έως 65 mm	T341HM	1	5035048060957	5	26,00 €
	DT2084-QZ	Ακρική διαδιάστατη λεπίδα πριονιού για ειδικό υλικό, μήκος: 180mm, μέγεθος δοντιών: 1,7 χιλιοστά, για ευθεία και καμπύλη κοπή σε σύνθετα υλικά και μεταλλικές πλάκες μεσαίου πάχους έως 120 mm	T118GFS	5	5035048014448	1	25,00 €

## ΛΕΠΙΔΕΣ EXTREME® ΓΙΑ ΚΟΠΗ ΞΥΛΟΥ ΚΑΙ ΜΕΤΑΛΛΩΝ

Σετ

ΚΩΔΙΚΟΣ	ΠΕΡΙΓΡΑΦΗ	BARCODE	MASTER PACK	ΤΙΜΗ ΜΕ ΦΠΑ
DT2294-QZ	Σετ 10 λεπίδων πριονοκορδέλλας για ξύλο και μέταλλο (DT2165 x 2, DT2050 x 2, DT2163 x 2, DT2177 x 2, DT2160 x 2)	5035048061091	1	17,00 €



## ΛΕΠΙΔΕΣ ΓΙΑ ΣΕΓΑΤΣΑ

### ΛΕΠΙΔΕΣ ΚΟΠΗΣ ΣΕ ΞΥΛΟ ΚΑΙ ΠΛΑΣΤΙΚΟ

#### ΧΑΡΑΚΤΗΡΙΣΤΙΚΑ

- Διμεταλλική κατασκευή που συνδυάζει HCS και HSS για αύξηση της ευελιξίας και της αντοχής.
- Σκληρωμένα άκρα κοπής από γρήγορο ατσάλι M2 HSS
- Μέγεθος δοντιών σχεδιασμένο για μεγιστοποίηση της αντοχής των λεπίδων.
- Βάση γενικής χρήσης 13 mm, κατάλληλο για DEWALT, Bosch, Hitachi, Flex, Makita, Metabo, Skil.



ΚΩΔΙΚΟΣ	ΠΕΡΙΓΡΑΦΗ	E.E	BARCODE	ΤΕΜΑΧΙΑ	ΤΙΜΗ ΜΕ ΦΠΑ
DT2300L-QZ*	Λεπίδα πριονιού διπλού μετάλλου Extreme 2X για κατεδαφίσεις, μήκος: 152mm, μέγεθος δοντιών: 4,2 mm για ξύλο και καρφιά	5	5035048088661	1	24,00 €
DT2307L-QZ*	Λεπίδα πριονιού διπλού μετάλλου Extreme 2X για κατεδαφίσεις, μήκος: 228mm, μέγεθος δοντιών: 4,2 mm για ξύλο και καρφιά	5	5035048088609	1	29,00 €
DT2314L-QZ*	Λεπίδα πριονιού διπλού μετάλλου Extreme 2X για κατεδαφίσεις, μήκος: 305mm, πίσσα δοντιών: 4,2 mm για ξύλο και καρφιά	5	5035048088647	1	39,00 €
DT2349-QZ*	Λεπίδα πριονοκόβελλας διπλού μετάλλου, μήκος: 228 mm, μέγεθος δοντιών: 3,6-5,1 mm, για γρήγορες περικοπές σε ξύλο με καρφιά και σκληρά πλαστικά	5	5035048034590	1	23,00 €
DT2350-QZ*	Λεπίδα πριονοκόβελλας διπλού μετάλλου, μήκος: 305mm, πίσσα δοντιών: 3,6-5,1 mm, για γρήγορες περικοπές σε ξύλο με καρφιά και σκληρά πλαστικά	5	5035048033302	1	28,00 €
DT2359-QZ*	Λεπίδα πριονοκόβελλας διπλού μετάλλου, μήκος: 152 mm, μέγεθος δοντιών: 3,6-5,1 mm, για γρήγορες περικοπές σε ξύλο με καρφιά και σκληρά πλαστικά	5	5035048034583	1	17,00 €
DT2315L-QZ	Λεπίδα πριονιού διπλού μετάλλου Extreme 2X για κατεδαφίσεις, μήκος: 100mm, μέγεθος δοντιών: 1 mm για γενική χρήση	5	5035048089859	1	17,00 €
DT2301L-QZ	Λεπίδα πριονιού διπλού μετάλλου Extreme 2X για κατεδαφίσεις, μήκος: 152mm, μέγεθος δοντιών: 1 mm για γενική χρήση	5	5035048088630	1	21,00 €
DT2308L-QZ	Λεπίδα πριονιού διπλού μετάλλου Extreme 2X για κατεδαφίσεις, μήκος: 228mm, μέγεθος δοντιών: 1 mm για γενική χρήση	5	5035048088616	1	26,00 €
DT2316L-QZ	Λεπίδα πριονιού διπλού μετάλλου Extreme 2X για κατεδαφίσεις, μήκος: 305mm, πίσσα δοντιών: 1 mm για γενική χρήση	5	5035048089866	1	37,00 €
DT2348-QZ	Λεπίδα πριονοκόβελλας διπλού μετάλλου, μήκος: 152mm, μέγεθος δοντιών: 1,8 - 2,5 mm, χρησιμοποιήστε με σκληρά πλαστικά και σωλήνες πάχους 3 έως 12 mm	5	5035048034637	1	16,00 €
DT2353-QZ	Λεπίδα πριονοκόβελλας διπλού μετάλλου, μήκος: 203mm, μέγεθος δοντιών: 1,8 mm, για γρήγορες κοπές σε μέταλλα και μη σιδηρούχα μέταλλα, λαμαρίνα, σωλήνες και προφίλ πάχους μεταξύ 3 και 8 mm	5	5035048033333	1	20,00 €
DT2354-QZ	Λεπίδα πριονοκόβελλας διπλού μετάλλου, μήκος: 203mm, μέγεθος δοντιών: 1,4 mm, για κοπή μετάλλου, λαμαρίνας, σωλήνων και προφίλ πάχους έως 3 mm	5	5035048033340	1	18,00 €
DT2355-QZ	Λεπίδα πριονοκόβελλας διπλού μετάλλου, μήκος: 305 mm, μέγεθος δοντιών: 1,8 - 2,5 mm, για χρήση σε καρβίδιο, καουτσούκ, υαλοβάμβακα ή χάλυβα υπό γωνία	5	5035048033357	1	23,00 €
DT2356-QZ	Λεπίδα πριονοκόβελλας διπλού μετάλλου, μήκος: 152mm, μέγεθος δοντιών: 1,8 mm, για κοψίματα χωρίς ρινίσματα σε γύψο	5	5035048033364	1	16,00 €
DT2361-QZ	Λεπίδα πριονοκόβελλας διπλού μετάλλου, μήκος: 152mm, μέγεθος δοντιών: 1,8 mm, για γρήγορες κοπές σε μέταλλα και μη σιδηρούχα μέταλλα, λαμαρίνα, σωλήνες και προφίλ πάχους μεταξύ 3 και 8 mm	5	5035048034606	1	15,00 €
DT2384-QZ	Λεπίδα πριονοκόβελλας διπλού μετάλλου, μήκος: 152mm, μέγεθος δοντιών: 1,4 mm, για κοπή μετάλλου, λαμαρίνας, σωλήνων και προφίλ πάχους έως 3 mm	5	5035048034613	1	15,00 €
DT2385-QZ	Λεπίδα πριονοκόβελλας διπλού μετάλλου, μήκος: 152mm, μέγεθος δοντιών: 1,1 mm, για κοπή μετάλλου, λαμαρίνας, σωλήνων και προφίλ πάχους έως 1,5 mm	5	5035048034620	1	15,00 €
DT2387-QZ	Λεπίδα πριονοκόβελλας διπλού μετάλλου, μήκος: 203mm, μέγεθος δοντιών: 1,8 - 2,5 mm, χρησιμοποιήστε με σκληρά πλαστικά και σωλήνες πάχους 3 έως 12 mm	5	5035048034644	1	19,00 €
DT2407L-QZ	Λεπίδα πριονιού διπλού μετάλλου Extreme 2X για κατεδαφίσεις, μήκος: 152mm, μέγεθος δοντιών: 1,8- 1,4 mm για μέταλλο	5	5035048088593	1	27,00 €
DT2408L-QZ	Λεπίδα πριονιού διπλού μετάλλου Extreme 2X για κατεδαφίσεις, μήκος: 203mm, μέγεθος δοντιών: 1,8- 1,4 mm για μέταλλο	5	5035048088586	1	36,00 €
DT2409L-QZ	Λεπίδα πριονιού διπλού μετάλλου Extreme 2X για κατεδαφίσεις, μήκος: 305mm, πίσσα δοντιών: 1,8- 1,4 mm για μέταλλο	5	5035048088579	1	49,00 €



• Για χρήση σε ξύλο, κόντρα πλακέ, πλαστικοποιημένα φύλλα και πλαστικά.

## ΛΕΠΙΔΕΣ ΓΙΑ ΕΙΔΙΚΑ ΥΛΙΚΑ

#### ΧΑΡΑΚΤΗΡΙΣΤΙΚΑ

• Ειδικές λεπίδες για κοπή μεγάλης ποικιλίας υλικών



ΚΩΔΙΚΟΣ	ΠΕΡΙΓΡΑΦΗ	E.E	BARCODE	ΤΕΜΑΧΙΑ	ΤΙΜΗ ΜΕ ΦΠΑ
DT2352-QZ	Λεπίδα πριονοκόβελλας HCS, μήκος: 240mm, μέγεθος δοντιών: 5 - 6,5 mm, για παχιές και γρήγορες κοπές σε ξύλο (κορμός και κλάδεμα)	5	5035048033326	1	32,00 €
DT2402-QZ	Λεπίδα πριονοκόβελλας HCS, μήκος: 203mm, μέγεθος δοντιών: 2,4-4 mm, λεπίδα Progressor για κοπή ξυλείας κατασκευής (6mm - 150mm), μορισσανίδες και MDF (6mm - 60mm), κόντρα πλακέ, πλαστικό (6mm - 150mm), ξύλινα πάνελ (έως 175mm)	5	5035048072691	1	38,00 €
DT2432-QZ	Λεπίδα πριονοκόβελλας HCS, μήκος: 305mm, μέγεθος δοντιών: 8,5 mm, για κοπή παχιά ξύλου χωρίς καρφιά (20-250 mm), ζωντανό ξύλο και κλάδεμα (έως 250 mm)	5	5035048072813	1	27,00 €
DT2404-QZ	Λεπίδα πριονοκόβελλας διπλού μετάλλου, μήκος: 150mm, μέγεθος δοντιών: 1,4-3,35mm, λεπίδα Progressor για διαφορετικά πάχη υλικού, λεπτά ή παχιά μεταλλικά φύλλα (1mm - 8mm), λεπτά ή παχιά μεταλλικά προφίλ (5mm - 100mm).	5	5035048072707	1	35,00 €
DT2406-QZ	Λεπίδα πριονιού διπλού μετάλλου γενικής χρήσης, λεπίδα Progressor για κοπή ξύλου με καρφιά / μέταλλο, μορισσανίδες (5mm - 150mm), λαμαρίνα, προφίλ αλουμινίου (3mm - 18mm), πλαστικό, υαλοβάμβακα, ενσωματωμένα πλαστικά προφίλ (5mm - 150mm)	5	5035048072714	1	44,00 €
DT2421-QZ	Λεπίδα πριονοκόβελλας διπλού μετάλλου, μήκος: 305mm, πίσσα δοντιών: Λεπίδα καρβιδίου βολφραμίου 12,7 mm για κοπή κυψελωτού σκυροδέματος, κόκκινου τούβλου και τοιμέντου από ίνες έως 250 mm	1	5035048072769	1	64,00 €
DT2400-QZ	Λεπίδα πριονοκόβελλας διπλού μετάλλου, μήκος: 225mm, μέγεθος δοντιών: 2,5mm, για επισκευή παλετών, κοπή ξύλου με καρφιά (5mm - 175mm), λαμαρίνες από λαμαρίνα, προφίλ αλουμινίου (3mm - 12mm), ιδανικά για ευελκτική κοπή	100	5035048072684	1	448,00 €
DT2420-QZ	Λεπίδα πριονοκόβελλας διπλού μετάλλου, μήκος: 240mm, μέγεθος δοντιών: Λεπίδα καρβιδίου βολφραμίου 12,7 mm για κοπή κυψελωτού σκυροδέματος, κόκκινου τούβλου και τοιμέντου από ίνες έως 250 mm	1	5035048072752	1	46,00 €
DT2333-QZ	Λεπίδα πριονοκόβελλας, μήκος 228 mm, μέγεθος δοντιών: 2mm, λεπίδα καρβιδίου, ανθεκτική στη φθορά, για κοπή ελαφρών τοιχοποιιών, τούβλων, λειαντικών υλικών, κεραμικών, υαλοβάμβακα, μαλακού χάλυβα και καρφωμένου ξύλου	1	5035048011294	1	15,00 €
DT2422-QZ	Λεπίδα πριονοκόβελλας διπλού μετάλλου, μήκος: 457mm, μέγεθος δοντιών: Λεπίδα καρβιδίου βολφραμίου 12,7 mm για κοπή κυψελωτού σκυροδέματος, κόκκινου τούβλου και τοιμέντου από ίνες έως 250 mm	1	5035048072776	1	89,00 €

## ΛΕΠΙΔΕΣ XR EXTREME RUNTIME™

Ατομική συσκευασία



ΚΩΔΙΚΟΣ	ΠΕΡΙΓΡΑΦΗ	BARCODE	ΤΕΜΑΧΙΑ	ΤΙΜΗ ΜΕ ΦΠΑ
DT99554-QZ	XR EXTREME RUNTIME Bi-metal Sabre Saw Blade Μήκος: 152mm μέγεθος δοντιού 1,8-1,4 mm μέταλλα, σωλήνες, πλαστικά και PVC	5035048542149	1	19,00 €
DT99553-QZ	XR EXTREME RUNTIME Bi-metal Sabre Saw Blade Μήκος: 152mm μέγεθος δοντιού 1,8-1,4 mm μέταλλα, σωλήνες, πλαστικά και PVC	5035048542132	1	33,00 €
DT99555-QZ	Λεπίδα πριονοκόβελλας διπλού μετάλλου XR EXTREME RUNTIME Μήκος: 230mm μέγεθος δοντιών 1,8-1,4 mm για μέταλλα, σωλήνες, πλαστικά και PVC	5035048542156	1	26,00 €
DT99552-QZ	Λεπίδα πριονοκόβελλας διπλού μετάλλου XR EXTREME RUNTIME Μήκος: 203mm μέγεθος δοντιών 1,8-1,4 mm μέταλλα, σωλήνες, πλαστικά και PVC	5035048542125	1	44,00 €
DT99551-QZ	Σετ 8 λεπίδων για πριονοκόβελλα XR EXTREME RUNTIME. 3x DT99554 152mm, 1x DT99555 230mm, 3x DT99553 152mm, 1x DT99552 203mm	5035048542118	1	47,00 €
DT99550-QZ	Σετ 8 λεπίδων για πριονοκόβελλα XR EXTREME RUNTIME. 5x DT99554 152mm, 2x DT99555 230mm, 4x DT99553 152mm, 2x DT99552 203mm	5035048542101	1	85,00 €

## ΛΕΠΙΔΑ BREAKAWAY™

ΚΩΔΙΚΟΣ	ΠΕΡΙΓΡΑΦΗ	E.E	BARCODE	ΤΕΜΑΧΙΑ	ΤΙΜΗ ΜΕ ΦΠΑ
DT2417-QZ	Κατατημένη λεπίδα πριονοκόβελλας 152mm 14/18	5	5035048543504	1	19,00 €
DT2416-QZ	Κατατημένη λεπίδα πριονοκόβελλας 230mm 14/18	5	5035048543498	1	25,00 €

## ΚΑΤΑΤΜΗΜΕΝΗ ΛΕΠΙΔΑ BREAKAWAY™

Σετ

ΚΩΔΙΚΟΣ	ΠΕΡΙΓΡΑΦΗ	E.E	BARCODE	ΤΕΜΑΧΙΑ	ΤΙΜΗ ΜΕ ΦΠΑ
DT2446-QZ	Σετ 8 λεπίδων πριονοκόβελλας κατατημένης: DT2416 x 2 + DT2417 x 6	8	5035048543481	1	38,00 €

## ΛΕΠΙΔΕΣ ΣΕΓΑΤΣΑΣ

Σετ

ΚΩΔΙΚΟΣ	ΠΕΡΙΓΡΑΦΗ	BARCODE	ΤΕΜΑΧΙΑ	ΤΙΜΗ ΜΕ ΦΠΑ
DT2440L-QZ	Σετ 6 λεπίδων πριονοκορδέλας 2x (1xDT2300L, 1xDT2307L, 1xDT2315L, 1xDT2301L, 1xDT2308L, 1xDT2407L)	5035048088678	1	53,00 €
DT2443L-QZ	Σετ 8 λεπίδων πριονοκορδέλας 2x (3xDT2300L, 3xDT2407L, 1xDT2308L, 1xDT2408L)	5035048089842	1	60,00 €
DT2441L-QZ	Σετ 12 λεπίδων πριονοκορδέλας 2x (2xDT2300L, 2xDT2307L, 2xDT2315L, 2xDT2301L, 2xDT2308L, 1xDT2407L)	5035048088685	1	78,00 €



## ΛΕΠΙΔΑ ΣΕΓΑΤΣΑΣ ΓΙΑ ΜΕΤΑΛΛΟ

Ατομική συσκευασία

ΚΩΔΙΚΟΣ	ΠΕΡΙΓΡΑΦΗ	BARCODE	ΤΕΜΑΧΙΑ	ΤΙΜΗ ΜΕ ΦΠΑ
DT20437-QZ	Λεπίδα πριονοκορδέλας 102mm Metal 8TPI	5054905285098	1	21,00 €
DT20436-QZ	Λεπίδα πριονοκορδέλας 152mm Metal 8TPI	5054905285104	1	27,00 €
DT20435-QZ	Λεπίδα πριονοκορδέλας 230mm Metal 8TPI	5054905285111	1	34,00 €



## ΛΕΠΙΔΑ ΣΕΓΑΤΣΑΣ ΓΙΑ ΞΥΛΟ ΜΕ ΚΑΡΦΙΑ

Ατομική συσκευασία

ΚΩΔΙΚΟΣ	ΠΕΡΙΓΡΑΦΗ	BARCODE	ΤΕΜΑΧΙΑ	ΤΙΜΗ ΜΕ ΦΠΑ
DT20440-QZ	Λεπίδα πριονοκού 152mm για ξύλο με καρφιά 6TPI	5054905285067	1	28,00 €
DT20439-QZ	Λεπίδα πριονοκού 230mm για ξύλο με καρφιά 6TPI	5054905285074	1	34,00 €
DT20438-QZ	Λεπίδα πριονοκού 305mm για ξύλο με καρφιά 6TPI	5054905285081	1	38,00 €



## ΛΕΠΙΔΕΣ ΓΙΑ ΠΡΙΟΝΙ ALLIGATOR®

ΧΑΡΑΚΤΗΡΙΣΤΙΚΑ

• Ιδανικό για γρήγορη και εύκολη κοπή δομικών στοιχείων, ξύλου, κόντρα πλακέ, μοριοσανίδας και γυψοσανίδας.

ΚΩΔΙΚΟΣ	ΠΕΡΙΓΡΑΦΗ	BARCODE	ΣΥΜΒΑΤΟ ΜΕ:	ΤΕΜΑΧΙΑ	ΤΙΜΗ ΜΕ ΦΠΑ
DT2970-QZ	Λεπίδα πριονοού Alligator HSS μήκους 295mm για μαλακό ξύλο	5035048083635	DWE396	1	70,00 €
DT2971-QZ	Λεπίδα πριονοού Alligator HSS μήκους 295mm για σκληρό ξύλο	5035048083642	DWE396	1	66,00 €
DT2972-QZ	Λεπίδα πριονοού Alligator TCT μήκους 295mm για μαλακό ξύλο	5035048083659	DWE396	1	125,00 €
DT2973-QZ	Λεπίδα πριονοού Alligator TCT μήκους 295 mm κατάλληλο για την κοπή πλίνθων (POROTON) της κατηγορίας 12.	5035048083666	DWE396	1	106,00 €
DT2977-QZ	Λεπίδα πριονοού Alligator TCT μήκους 295 mm κατάλληλο για την κοπή πλίνθων (POROTON) της κατηγορίας 20.	5035048083703	DWE396	1	132,00 €
DT2974-QZ	Λεπίδα πριονοού Alligator TCT μήκους 295 mm κατάλληλο για την κοπή πλίνθων (POROTON) της κατηγορίας 12.	5035048083673	DWE398 y DCS398	1	124,00 €
DT2975-QZ	Λεπίδα πριονοού Alligator TCT μήκους 430 mm για αεριωμένο σκυρόδεμα	5035048083680	DWE398 y DCS398	1	124,00 €
DT2976-QZ	Λεπίδα πριονοού Alligator TCT μήκους 295 mm για μπλοκ κοπής και θερμικές πλίνθους (POROTON) κλάσης 20	5035048083697	DWE398 y DCS398	1	185,00 €
DT2978-QZ					73,00 €
DT2979-QZ	Λεπίδα πριονοού Alligator HSS μήκους 430mm για μονωτικά υλικά	5035048098226	DWE398 y DCS398	1	98,00 €

## ΛΕΠΙΔΕΣ ΠΡΙΟΝΟΚΟΡΔΕΛΛΑΣ

## ΛΕΠΙΔΕΣ ΓΙΑ DW876



ΚΩΔΙΚΟΣ	ΠΕΡΙΓΡΑΦΗ	BARCODE	ΤΕΜΑΧΙΑ	ΤΙΜΗ ΜΕ ΦΠΑ
DT8470-QZ	Λεπίδα για πριονοκορδέλλα, μήκος: 2215mm, πλάτος: 4mm, πάχος: 0,6 mm, βήμα: 1,88 mm, για μαρκετερί ξύλου	5011402380978	1	82,00 €
DT8471-QZ	Λεπίδα για πριονοκορδέλλα, μήκος: 2215mm, πλάτος: 6mm, πάχος: 0,4 mm, βήμα: 4,2 mm, για χονδροειδείς περικοπές στο ξύλο	5011402380985	1	74,00 €
DT8472-QZ	Λεπίδα για πριονοκορδέλλα, μήκος: 2215mm, πλάτος: 10mm, πάχος: 0,4 mm, βήμα: 4,2 mm, για κοψίματα στο σιτάρι και για την αντίθεση στο ξύλο	5011402380992	1	74,00 €
DT8473-QZ	Λεπίδα για πριονοκορδέλλα, μήκος: 2215mm, πλάτος: 16mm, πάχος: 0,6 mm, βήμα: 6,4 mm, για γρήγορες περικοπές στα σιτηρά σε σύνθετα ξύλου και μεσοίου τύπου	5011402381005	1	75,00 €
DT8474-QZ	Λεπίδα για πριονοκορδέλλα, μήκος: 2215mm, πλάτος: 20mm, πάχος: 0,6 mm, βήμα: 6,4 mm, για χονδροειδείς περικοπές στο ξύλο	5011402381012	1	75,00 €
DT8475-QZ	Λεπίδα για πριονοκορδέλλα, μήκος: 2215mm, πλάτος: 6mm, πάχος: 0,6 mm, βήμα: 1,4 mm, για μη σιδηρούχα μέταλλα, ανοξείδωτο ατσάλι	5011402381029	1	60,00 €
DT8476-QZ	Λεπίδα για πριονοκορδέλλα, μήκος: 2215mm, πλάτος: 12mm, πάχος: 0,6 mm, βήμα: 1,8 mm, για μη σιδηρούχα μέταλλα, ανοξείδωτο ατσάλι	5011402381036	1	65,00 €



## ΛΕΠΙΔΕΣ XR EXTREME RUNTIME™

ΚΩΔΙΚΟΣ	ΠΕΡΙΓΡΑΦΗ	BARCODE	ΤΕΜΑΧΙΑ	ΤΙΜΗ ΜΕ ΦΠΑ
DT99593-QZ	Λεπίδα πριονοού Alligator HSS XR EXTREME RUNTIME μήκους 430 mm για σκληρό ξύλο	5035048542569	1	52,00 €
DT99591-QZ	Λεπίδα πριονοού Alligator TCT μήκους 295 mm κατάλληλο για την κοπή πλίνθων (POROTON) της κατηγορίας 12, καθώς και διάφορα άλλα υλικά όπως γενική τοιχοποιία και σκυρόδεμα.	5035048542545	1	95,00 €

## ΛΕΠΙΔΕΣ ΓΙΑ DW738



ΧΑΡΑΚΤΗΡΙΣΤΙΚΑ

- Κατασκευασμένο από ειδικό ατσάλι.
- Τα αιχμηρά δόντια γλιστρούν καθαρά μέσα από το τμήμα, με τέλειο φινιρίσμα (μόνο ξύλινες λεπίδες).

ΚΩΔΙΚΟΣ	ΠΕΡΙΓΡΑΦΗ	BARCODE	ΤΕΜΑΧΙΑ	ΤΙΜΗ ΜΕ ΦΠΑ
DT8480-QZ	Λεπίδα για πριονοκορδέλλα, μήκος: 2095mm, πλάτος: 3mm, πάχος: 0,6 mm, βήμα: 4,2 mm, για μαρκετερί ξύλου	5035048025543	1	122,00 €
DT8481-QZ	Λεπίδα για πριονοκορδέλλα, μήκος: 2095mm, πλάτος: 12mm, πάχος: 0,6 mm, βήμα: 4,2 mm για γενική χρήση	5035048025550	1	61,00 €
DT8482-QZ	Λεπίδα για πριονοκορδέλλα, μήκος: 2095mm, πλάτος: 16mm, πάχος: 0,6 mm, βήμα: 6,4 mm, για χονδροειδείς περικοπές στο ξύλο	5035048025567	1	67,00 €
DT8483-QZ	Λεπίδα για πριονοκορδέλλα, μήκος: 2095mm, πλάτος: 6mm, πάχος: 0,6 mm, βήμα: 3,4 mm, για χονδροειδείς περικοπές στο ξύλο	5035048025574	1	57,00 €
DT8484-QZ	Λεπίδα για πριονοκορδέλλα, μήκος: 2095mm, πλάτος: 6mm, πάχος: 0,6 mm, βήμα: 1,8 mm, για λεπτές περικοπές σε μη σιδηρούχα μέταλλα	5035048025581	1	66,00 €
DT8485-QZ	Λεπίδα για πριονοκορδέλλα, μήκος: 2095mm, πλάτος: 12mm, πάχος: 0,6 mm, βήμα: 3,2 mm, για λεπτές περικοπές σε μη σιδηρούχα μέταλλα	5035048025598	1	66,00 €
DT8486-QZ	Λεπίδα για πριονοκορδέλλα, μήκος: 2095mm, πλάτος: 10mm, πάχος: 0,6 mm, βήμα: 3,2mm, για ξύλο, φορμάκια και πάνελ	5035048025604	1	62,00 €

## ΛΕΠΙΔΕΣ ΓΙΑ DCS371



ΚΩΔΙΚΟΣ	ΠΕΡΙΓΡΑΦΗ	Ε.Ε	BARCODE	ΤΕΜΑΧΙΑ	ΤΙΜΗ ΧΩΡΙΣ ΦΠΑ
DT8461-QZ	Διπλή μεταλλική λεπίδα για πριόνι ζώνης 1,4 mm 18ΤΡΙ	4	5035048090893	4	65,00 €
DT8462-QZ	Διπλή μεταλλική λεπίδα για πριόνι ζώνης 1,4 mm 24ΤΡΙ	4	5035048090909	4	66,00 €

## ΛΕΠΙΔΕΣ ΠΛΑΝΗΣ



ΚΩΔΙΚΟΣ	ΠΕΡΙΓΡΑΦΗ	Ε.Ε	BARCODE	ΤΕΜΑΧΙΑ	ΤΙΜΗ ΜΕ ΦΠΑ
DT3901-QZ	Αναστρεφόμενη λεπίδα για βούρτσα TCT 80mm	1	5035048059456	1	19,00 €
DT3905-QZ	Αναστρεφόμενη λεπίδα για βούρτσα TCT 82mm	1	5011402381852	1	9,00 €
DT3906-QZ	Αναστρεφόμενη λεπίδα για βούρτσα TCT 82mm	1	5011402381869	1	17,00 €

## ΠΟΛΥΕΡΓΑΛΕΙΟ

## ΑΞΕΣΟΥΑΡ ΓΙΑ ΠΟΛΥΕΡΓΑΛΕΙΟ

	ΚΩΔΙΚΟΣ	ΠΕΡΙΓΡΑΦΗ	BARCODE	ΤΕΜΑΧΙΑ	ΤΙΜΗ ΜΕ ΦΠΑ
	DT20701-QZ	Ξύλινη λεπίδα πριονιού με καρφιά 30mm x 43mm για ταλαντώσεις πολλαπλών εργαλείων	5035048099247	1	15,00 €
	DT20702-QZ	Λεπίδα πριονιού από τιτάνιο για ξύλο και μέταλλο 44 mm x 55 mm για ταλαντευόμενο πολλαπλό εργαλείο	5035048099254	1	26,00 €
	DT20703-QZ	Λεπίδα πριονιού για ξύλο με καρφιά 30mm x 67mm για ταλαντώσεις πολλαπλών εργαλείων	5035048099261	1	28,00 €
	DT20704-QZ	Λεπίδα πριονιού για ξύλο με καρφιά 30mm x 43mm για ταλαντώσεις πολλαπλών εργαλείων	5035048099278	1	12,00 €
	DT20705-QZ	Λεπίδα πριονιού για ξύλο με καρφιά 66mm x 43mm για ταλαντώσεις πολλαπλών εργαλείων	5035048099285	1	14,00 €
	DT20706-QZ	Ξύλινη λεπίδα πριονιού για λεπτομέρειες 10mm x 43mm για ταλαντώσεις πολλαπλών εργαλείων	5035048099292	1	12,00 €
	DT20707-QZ	Λεπίδα πριονιού από τιτάνιο για μέταλλο 44 mm x 55 mm για ταλαντευόμενο πολλαπλό εργαλείο	5035048099308	1	23,00 €
	DT20708-QZ	Λεπίδα πριονιού για ξύλο και μέταλλο 44 mm x 55 mm για ταλαντευόμενο πολλαπλό εργαλείο	5035048099315	1	16,00 €
	DT20709-QZ	Λεπίδα κατατημένη πριονιού τιτανίου 100 mm για ταλαντευόμενο πολλαπλό εργαλείο	5035048099322	1	21,00 €
	DT20710-QZ	Λεπίδα πριονιού για κοπή άκρων 100mm για ταλαντώσεις πολλαπλών εργαλείων	5035048099339	1	19,00 €
	DT20711-QZ	Λεπίδα πριονιού τιτανίου για κοπή άκρων 100mm για ταλαντώσεις πολλαπλών εργαλείων	5035048099346	1	23,00 €
	DT20712-QZ	Λεπίδα πριονιού πολλαπλών υλικών 100 mm για υλικά όπως χαλί, χαρτόνι, ασφάλτος και πλακίδια βινυλίου για ταλαντευόμενα πολλαπλά εργαλεία	5035048099353	1	9,00 €

	ΚΩΔΙΚΟΣ	ΠΕΡΙΓΡΑΦΗ	BARCODE	ΤΕΜΑΧΙΑ	ΤΙΜΗ ΜΕ ΦΠΑ
	DT20713-QZ	Σετ 3 πριονωτών λεπίδων για πολλαπλά εργαλεία DT20701-QZ, DT20706-QZ, DT20704-QZ, για ταλαντωμένο πολλαπλό εργαλείο	5035048099360	1	38,00 €
	DT20714-QZ	Άκαμπτη ξύστρα 52mm για ταλαντευόμενο πολυ-εργαλείο	5035048099384	1	5,00 €
	DT20715-QZ	Σετ 5 πριονωτών λεπίδων για πολλαπλά εργαλεία DT20701-QZ, DT20704-QZ, DT20714-QZ, για ταλαντωμένο πολλαπλό εργαλείο	5035048099377	1	70,00 €
	DT20716-QZ	Εύκαμπτη ξύστρα 35 mm για ταλάντωση πολλαπλών εργαλείων για ταλάντωση πολλαπλών εργαλείων	5035048099391	1	4,00 €
	DT20717-QZ	Κατατημένη λεπίδα πριονιού καρβιδίου 3mm (αφαίρεση αρθρώσεων) για ταλαντωμένο πολυ-εργαλείο	5035048099407	1	14,00 €
	DT20718-QZ	Κατατημένη λεπίδα πριονιού καρβιδίου 5mm (αφαίρεση αρθρώσεων) για ταλαντωμένο πολυ-εργαλείο	5035048099414	1	18,00 €
	DT20719-QZ	Ξύστρα πλακιδίων καρβιδίου 93mm για ταλαντωμένο πολυ-εργαλείο	5035048099421	1	19,00 €
	DT20700-QZ	Επίπεδο λείανσης με Velcro για ταλαντώσεις πολλαπλών εργαλείων	5035048099230	1	14,00 €

Καθαρές κοπές στα άκρα  
ή σε γυφτοσανίδα ▲Αφαιρέστε και καθαρίστε  
τις φλάντζες ▲

Κοπή χαλιών ▲



Κοπή ξύλου κατασκευής ▲



Προετοιμασία επιφάνειας ▲



Λείανση λεπτομερειών ▲



Ξύσιμο αυτοκόλλητων ▲



Κοπή σωλήνων ▲



## ΛΕΙΑΝΣΗ

## ΑΥΤΟΠΡΟΣΦΥΟΜΕΝΟ ΓΥΑΛΟΧΑΡΤΟ 93 mm x 230 mm

Συμβατό με:

- DEWALT
- BOSCH
- FESTOOL
- MAKITA
- METABO
- RYOBI
- SKIL
- AEG

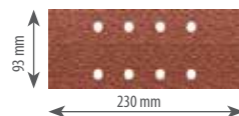

ΚΩΔΙΚΟΣ	ΜΕΓΕΘΟΣ ΚΟΚΚΩΝ	ΔΙΑΤΗΡΗΣΕΙΣ	Ε.Ε	BARCODE	ΤΕΜΑΧΙΑ	ΤΙΜΗ ΜΕ ΦΠΑ
DT8590-QZ	60	8	10	5035048069905	1	5,00 €
DT8591-QZ	80	8	10	5035048069912	1	5,00 €
DT8592-QZ	120	8	10	5035048069929	1	4,00 €

## ΜΕΣΑΙΟ ΦΥΛΛΟ ΑΥΤΟΠΡΟΣΦΥΟΜΕΝΟ (VELCRO) 115 mm x 228 mm

Συμβατό με:

- DEWALT
- BOSCH
- FESTOOL
- HITACHI
- MAKITA
- METABO
- PEUGEOT
- RYOBI

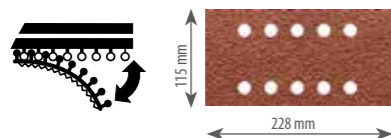

ΚΩΔΙΚΟΣ	ΜΕΓΕΘΟΣ ΚΟΚΚΩΝ	ΔΙΑΤΗΡΗΣΕΙΣ	Ε.Ε	BARCODE	ΤΕΜΑΧΙΑ	ΤΙΜΗ ΜΕ ΦΠΑ
DT8550-QZ	60	10	10	5035048069608	1	8,00 €
DT8551-QZ	80	10	10	5035048069615	1	8,00 €
DT8552-QZ	120	10	10	5035048069622	1	8,00 €

## ΓΥΑΛΟΧΑΡΤΟ 1/4 - 115 mm x 140 mm

Συμβατό με:

- DEWALT
- BOSCH
- FESTOOL
- MAKITA
- METABO
- RYOBI
- SKIL
- AEG

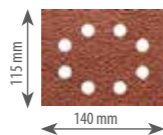

ΚΩΔΙΚΟΣ	ΜΕΓΕΘΟΣ ΚΟΚΚΩΝ	ΔΙΑΤΗΡΗΣΕΙΣ	Ε.Ε	BARCODE	ΤΕΜΑΧΙΑ	ΤΙΜΗ ΜΕ ΦΠΑ
DT3011-QZ	40	8	25	5035048058947	1	13,00 €
DT3012-QZ	60	8	25	5035048058954	1	10,00 €
DT3014-QZ	100	8	25	5035048058961	1	9,00 €
DT3015-QZ	150	8	25	5035048058978	1	9,00 €
DT3017-QZ	220	8	25	5035048058985	1	9,00 €

## ΧΑΡΑΚΤΗΡΙΣΤΙΚΑ

- Λειαντικό χαρτί βιομηχανικής ποιότητας για όλους τους τύπους απογύμνωσης, λείανσης και
- Οι κόκκοι οξειδίου αργιλίου υψηλής ποιότητας επιτυγχάνουν εξαιρετικό φινιρίσμα.
- Η κόλλα ρητίνης παρέχει εξαιρετική πρόσφυση κόκκων και υψηλή αντοχή στη θερμότητα για λείανση του μηχανήματος.
- Φέρει το βάρος

## ΦΥΛΛΟ ΑΥΤΟΠΡΟΣΦΥΟΜΕΝΟ 115 mm x 115 mm

Συμβατό με:

- DEWALT
- BOSCH
- MAKITA
- HITACHI
- METABO

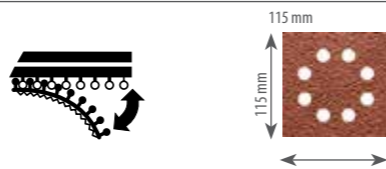

ΚΩΔΙΚΟΣ	ΜΕΓΕΘΟΣ ΚΟΚΚΩΝ	ΔΙΑΤΗΡΗΣΕΙΣ	Ε.Ε	BARCODE	ΤΕΜΑΧΙΑ	ΤΙΜΗ ΜΕ ΦΠΑ
DT3030-QZ	40	8	25	5035048014479	1	16,00 €
DT3031-QZ	60	8	25	5035048014493	1	14,00 €
DT3032-QZ	80	8	25	5035048014516	1	13,00 €
DT3033-QZ	120	8	25	5035048014530	1	11,00 €
DT3034-QZ	180	8	25	5035048014554	1	11,00 €
DT3035-QZ	240	8	25	5035048014578	1	11,00 €

## ΑΥΤΟΠΡΟΣΦΥΟΜΕΝΟ ΤΥΠΟΥ «Δ» 93 mm X 93 mm

ΣΥΜΒΑΤΟ ΜΕ:

- DEWALT - BOSCH - AEG - MAKITA - METABO

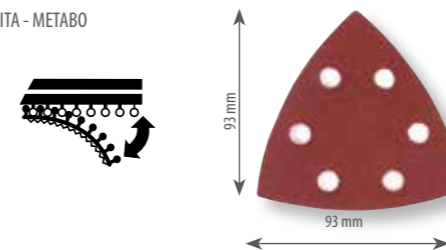

ΚΩΔΙΚΟΣ	ΜΕΓΕΘΟΣ ΚΟΚΚΩΝ	Ε.Ε	BARCODE	ΤΕΜΑΧΙΑ	ΤΙΜΗ ΜΕ ΦΠΑ
DT3090-QZ	40	10	5035048061770	1	8,00 €
DT3091-QZ	60	10	5035048061787	1	8,00 €
DT3092-QZ	80	10	5035048061794	1	8,00 €
DT3093-QZ	120	10	5035048061800	1	8,00 €
DT3094-QZ	180	10	5035048061817	1	8,00 €
DT3095-QZ	240	10	5035048061824	1	8,00 €

## ΓΥΑΛΟΧΑΡΤΟ ΠΛΕΓΜΑΤΟΣ

ΧΑΡΑΚΤΗΡΙΣΤΙΚΑ

- Οι κόκκοι καρβιδίου του πυριτίου παρέχουν έως και τέσσερις φορές πιο αποτελεσματική λείανση από τα τυπικά φύλλα λείανσης
- Τριπλό στρώμα κόκκων καρβιδίου του πυριτίου για μεγιστοποίηση των λειαντικών εφαρμογών
- Ο καθολικός σχεδιασμός ανοιχτού πλέγματος προσαρμόζει όλες τις διαμορφώσεις σπών για εξαγωγή σκόνης



ΚΩΔΙΚΟΣ	ΠΕΡΙΓΡΑΦΗ	ΜΕΓΕΘΟΣ ΚΟΚΚΩΝ	Ε.Ε	BARCODE	ΤΕΜΑΧΙΑ	ΤΙΜΗ ΜΕ ΦΠΑ
DTM8659-QZ	Γυαλόχαρτο πλέγματος 1/2 φύλλου 115x228mm	40	5	5035048543610	1	11,00 €
DTM8660-QZ	Γυαλόχαρτο πλέγματος 1/2 φύλλου 115x228mm	60	5	5035048543689	1	11,00 €
DTM8551-QZ	Γυαλόχαρτο πλέγματος 1/2 φύλλου 115x228mm	80	5	5035048024287	1	12,00 €
DTM8552-QZ	Γυαλόχαρτο πλέγματος 1/2 φύλλου 115x228mm	120	5	5035048024270	1	12,00 €
DTM8655-QZ	Γυαλόχαρτο 1/3 φύλλου	40	5	5035048543542	1	8,00 €
DTM8656-QZ	Γυαλόχαρτο 1/3 φύλλου	60	5	5035048543627	1	8,00 €
DTM8621-QZ	Γυαλόχαρτο 1/3 φύλλου	80	5	5035048024065	1	11,00 €
DTM8622-QZ	Γυαλόχαρτο 1/3 φύλλου	120	5	5035048024072	1	11,00 €
DTM8624-QZ	Γυαλόχαρτο 1/3 φύλλου	240	5	5035048024089	1	11,00 €
DTM8663-QZ	Γυαλόχαρτο 1/4 φύλλου	40	5	5035048543559	1	9,00 €
DTM8664-QZ	Γυαλόχαρτο 1/4 φύλλου	60	5	5035048543634	1	9,00 €
DTM3022-QZ	Γυαλόχαρτο 1/4 φύλλου	80	5	5035048024096	1	9,00 €
DTM3023-QZ	Γυαλόχαρτο 1/4 φύλλου	120	5	5035048024102	1	9,00 €
DTM3025-QZ	Γυαλόχαρτο 1/4 φύλλου	240	5	5035048024119	1	9,00 €
DTM8667-QZ	Γυαλόχαρτο Delta	40	5	5035048543566	1	8,00 €
DTM8668-QZ	Γυαλόχαρτο Delta	60	5	5035048543641	1	6,00 €
DTM3092-QZ	Γυαλόχαρτο Delta	80	5	5035048024140	1	7,00 €
DTM3093-QZ	Γυαλόχαρτο Delta	120	5	5035048024126	1	7,00 €
DTM3095-QZ	Γυαλόχαρτο Delta	240	5	5035048024133	1	7,00 €
DTM8671-QZ	Δίσκος γυαλόχαρτου 125mm	40	5	5035048543597	1	9,00 €
DTM8560-QZ	Δίσκος γυαλόχαρτου 125mm	60	5	5035048093894	1	10,00 €
DTM3103-QZ	Δίσκος γυαλόχαρτου 125mm	80	5	5035048024201	1	8,00 €
DTM3105-QZ	Δίσκος γυαλόχαρτου 125mm	120	5	5035048024171	1	8,00 €
DTM3107-QZ	Δίσκος γυαλόχαρτου 125mm	240	5	5035048024157	1	8,00 €
DTM8562-QZ	Δίσκος γυαλόχαρτου 125mm	320	5	5035048093917	1	10,00 €
DTM8675-QZ	Δίσκος γυαλόχαρτου 150mm	40	5	5035048543603	1	11,00 €
DTM8556-QZ	Δίσκος γυαλόχαρτου 150mm	60	5	5035048093856	1	10,00 €
DTM3123-QZ	Δίσκος γυαλόχαρτου 150mm	80	5	5035048024195	1	10,00 €
DTM3125-QZ	Δίσκος γυαλόχαρτου 150mm	120	5	5035048024164	1	10,00 €
DTM3127-QZ	Δίσκος γυαλόχαρτου 150mm	240	5	5035048024188	1	11,00 €
DTM8558-QZ	Δίσκος γυαλόχαρτου 150mm	320	5	5035048093870	1	11,00 €
DTM8681-QZ	Δίσκος γυαλόχαρτου 225mm	80	5	5035048543702	1	18,00 €
DTM8682-QZ	Δίσκος γυαλόχαρτου 225mm	120	5	5035048543726	1	18,00 €
DTM8683-QZ	Δίσκος γυαλόχαρτου 225mm	240	5	5035048543733	1	18,00 €

## ΡΟΛΑ

ΧΑΡΑΚΤΗΡΙΣΤΙΚΑ

- Λειαντικό χαρτί βιομηχανικής ποιότητας για όλους τους τύπους απογύμνωσης, λείανσης και φινιρίσματος σε ξύλο, μπαγιά και στόκο.
- Οι κόκκοι οξειδίου αργιλίου υψηλής ποιότητας επιτυγχάνουν εξαιρετικό φινιρίσμα.
- Η κόλλα ρητίνης παρέχει εξαιρετική πρόσφυση κόκκων και υψηλή αντοχή στη θερμότητα για λείανση του μηχανήματος.
- Ισχυρό και ανθεκτικό ρουλεμάν "E" εγγυάται μεγαλύτερη διάρκεια ζωής και υψηλότερη απόδοση

ΣΥΜΒΑΤΟ ΜΕ:

- Για όλες τις εργασίες λείανσης και τελειώματος σε ξύλο, βαμμένες επιφάνειες και στόκο.



ΚΩΔΙΚΟΣ	ΜΕΓΕΘΟΣ ΚΟΚΚΩΝ	ΜΗΚΟΣ	Ε.Ε	BARCODE	ΤΕΜΑΧΙΑ	ΤΙΜΗ ΜΕ ΦΠΑ
DT3579-QZ	40	25x93mm	1	5035048070871	1	35,00 €
DT3595-QZ	60	25x93mm	1	5035048067222	1	33,00 €
DT3596-QZ	80	25x93mm	1	5035048067239	1	31,00 €
DT3597-QZ	120	25x93mm	1	5035048067246	1	28,00 €
DT3598-QZ	180	25x93mm	1	5035048067253	1	28,00 €

## ΓΥΑΛΟΧΑΡΤΟ ΤΑΙΝΙΟΛΕΙΑΝΤΗΡΑ 75mm x 533mm

## ΣΥΜΒΑΤΟ ΜΕ:

- DEWALT
- BOSCH
- ATLAS COPCO
- AEG
- CASALS
- FELISATTI

- FESTO
- HITACHI
- PEUGEOT
- RYOBI
- STAYER
- MAKITA
- METABO
- SKIL

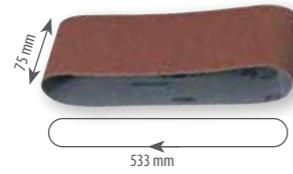

ΚΩΔΙΚΟΣ	ΜΕΓΕΘΣ ΚΟΚΚΙΝ	Ε.Ε	BARCODE	ΤΕΜΑΧΙΑ	ΤΙΜΗ ΜΕ ΦΠΑ
DT3376-QZ	60	3	5035048068717	1	9,00 €
DT3377-QZ	80	3	5035048068724	1	9,00 €
DT3628-QZ	100	3	5035048070840	1	8,00 €
DT3378-QZ	120	3	5035048068731	1	9,00 €
DT3301-QZ	40	10	5011402375172	1	16,00 €
DT3302-QZ	60	10	5011402375189	1	15,00 €
DT3303-QZ	80	10	5011402375196	1	15,00 €
DT3304-QZ	100	10	5011402375202	1	14,00 €
DT3629-QZ	120	10	5035048070857	1	14,00 €
DT3305-QZ	150	10	5011402375219	1	14,00 €
DT3307-QZ	220	10	5011402375226	1	14,00 €

## ΓΥΑΛΟΧΑΡΤΟ ΤΑΙΝΙΟΛΕΙΑΝΤΗΡΑ 64mm x 356mm

## ΣΥΜΒΑΤΟ ΜΕ:

- DEWALT

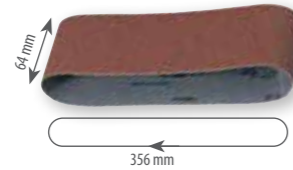

ΚΩΔΙΚΟΣ	ΜΕΓΕΘΣ ΚΟΚΚΙΝ	Ε.Ε	BARCODE	ΤΕΜΑΧΙΑ	ΤΙΜΗ ΜΕ ΦΠΑ
DT3661-QZ	60	3	5035048069011	1	7,00 €
DT3662-QZ	80	3	5035048069028	1	7,00 €
DT3663-QZ	100	3	5035048069035	1	7,00 €
DT3664-QZ	150	3	5035048069042	1	7,00 €
DT3299-QZ	220	3	5035048071960	1	7,00 €
DT3666-QZ	60	10	5035048069066	1	11,00 €
DT3667-QZ	80	10	5035048069073	1	11,00 €
DT3668-QZ	100	10	5035048069080	1	11,00 €

## ΓΥΑΛΟΧΑΡΤΟ ΤΑΙΝΙΟΛΕΙΑΝΤΗΡΑ 75mm x 480mm

## ΧΑΡΑΚΤΗΡΙΣΤΙΚΑ

- Ευέλικτη βάση υφάσματος "J".
- Κόλλα ρητίνης ανθεκτική στη θερμότητα.
- Υψηλής ποιότητας κόκκος οξειδίου αργιλίου για γρήγορη και ακριβή αφαίρεση υλικού και λεπτό φινιρίσμα σε ξύλο, μέταλλο ή βαμμένες επιφάνειες.

## ΣΥΜΒΑΤΟ ΜΕ:

- DEWALT
- ELU

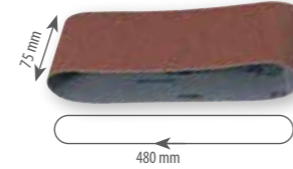

ΚΩΔΙΚΟΣ	ΜΕΓΕΘΣ ΚΟΚΚΙΝ	Ε.Ε	BARCODE	ΤΕΜΑΧΙΑ	ΤΙΜΗ ΜΕ ΦΠΑ
DT3364-QZ	40	3	5035048053942	1	8,00 €
DT3365-QZ	60	3	5035048053959	1	7,00 €
DT3366-QZ	80	3	5035048053966	1	7,00 €
DT3367-QZ	100	3	4024048053973	1	8,00 €

## ΓΥΑΛΟΧΑΡΤΟ ΤΑΙΝΙΟΛΕΙΑΝΤΗΡΑ 100mm x 560mm

## ΣΥΜΒΑΤΟ ΜΕ:

- DEWALT
- ATLAS COPCO
- AEG
- ELU

- FESTO
- RYOBI

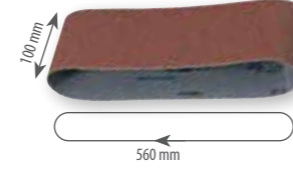

ΚΩΔΙΚΟΣ	ΜΕΓΕΘΣ ΚΟΚΚΙΝ	Ε.Ε	BARCODE	ΤΕΜΑΧΙΑ	ΤΙΜΗ ΜΕ ΦΠΑ
DT3312-QZ	40	3	5035048025642	1	12,00 €
DT3314-QZ	60	3	5035048025659	1	12,00 €
DT3315-QZ	80	3	5035048025666	1	12,00 €
DT3316-QZ	100	3	5035048025673	1	12,00 €
DT3362-QZ	120	3	5035048034484	1	11,00 €
DT3318-QZ	150	3	5035048025680	1	12,00 €

## ΓΥΑΛΟΧΑΡΤΟ ΤΑΙΝΙΟΛΕΙΑΝΤΗΡΑ 40x577mm

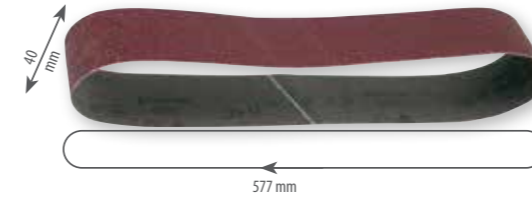

ΚΩΔΙΚΟΣ	ΜΕΓΕΘΣ ΚΟΚΚΙΝ	Ε.Ε	BARCODE	ΤΕΜΑΧΙΑ	ΤΙΜΗ ΜΕ ΦΠΑ
DT3342-QZ	80	3	5035048034286	1	4,00 €

## ΔΙΣΚΟΙ ΓΥΑΛΟΧΑΡΤΟΥ ΜΕ VELCRO 125mm

## ΣΥΜΒΑΤΟ ΜΕ:

- DEWALT
- BOSCH
- ATLAS COPCO
- AEG
- ELU
- FEIN

- FESTOOL
- HITACHI
- KRESS
- MAKITA
- METABO
- SKIL

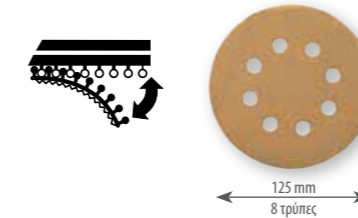

ΚΩΔΙΚΟΣ	ΜΕΓΕΘΣ ΚΟΚΚΙΝ	ΤΥΠΕΣ	Ε.Ε	BARCODE	ΤΕΜΑΧΙΑ	ΤΙΜΗ ΜΕ ΦΠΑ
DT3101-QZ	40	8	10	5035048058992	1	13,00 €
DT3102-QZ	60	8	10	5035048059005	1	13,00 €
DT3112-QZ	60	8	25	5035048059074	1	19,00 €
DT3103-QZ	80	8	10	5035048059012	1	13,00 €
DT3113-QZ	80	8	25	5035048059081	1	19,00 €
DT3105-QZ	120	8	10	5035048059029	1	9,00 €
DT3115-QZ	120	8	25	5035048059098	1	17,00 €
DT3106-QZ	180	8	10	5035048059036	1	10,00 €
DT3107-QZ	240	8	10	5035048059043	1	9,00 €
DT3117-QZ	240	8	25	5035048059111	1	16,00 €
DT3108-QZ	320	8	10	5035048059050	1	10,00 €
DT3118-QZ	320	8	25	5035048059128	1	17,00 €

## ΓΥΑΛΟΧΑΡΤΟ ΤΑΙΝΙΟΛΕΙΑΝΤΗΡΑ 45mm x 715mm

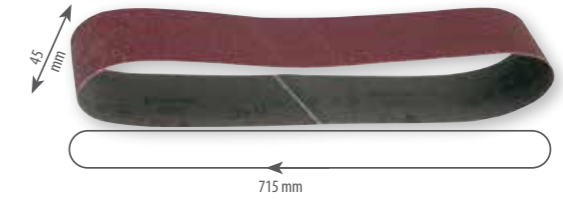

ΚΩΔΙΚΟΣ	ΜΕΓΕΘΣ ΚΟΚΚΙΝ	Ε.Ε	BARCODE	ΤΕΜΑΧΙΑ	ΤΙΜΗ ΜΕ ΦΠΑ
DT3351-QZ	80	3	5035048034378	1	7,00 €
DT3354-QZ	150	3	5035048034408	1	7,00 €

## ΔΙΣΚΟΙ ΓΥΑΛΟΧΑΡΤΟΥ ΜΕ VELCRO 150mm

## ΣΥΜΒΑΤΟ ΜΕ:

- DEWALT
- BOSCH
- METABO
- HITACHI
- PEUGEOT

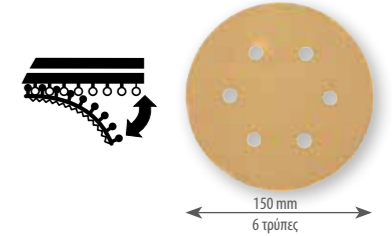

ΚΩΔΙΚΟΣ	ΜΕΓΕΘΣ ΚΟΚΚΙΝ	ΤΥΠΕΣ	Ε.Ε	BARCODE	ΤΕΜΑΧΙΑ	ΤΙΜΗ ΜΕ ΦΠΑ
DT3121-QZ	40	6	10	5035048059135	1	13,00 €
DT3131-QZ	40	6	25	5035048059203	1	25,00 €
DT3122-QZ	60	6	10	5035048059142	1	12,00 €
DT3132-QZ	60	6	25	5035048059210	1	23,00 €
DT3123-QZ	80	6	10	5035048059159	1	10,00 €
DT3133-QZ	80	6	25	5035048059227	1	19,00 €
DT3125-QZ	120	6	10	5035048059166	1	10,00 €
DT3135-QZ	120	6	25	5035048059234	1	18,00 €
DT3126-QZ	180	6	10	5035048059173	1	11,00 €
DT3136-QZ	180	6	25	5035048059241	1	21,00 €
DT3127-QZ	240	6	10	5035048059180	1	10,00 €
DT3128-QZ	320	6	10	5035048059197	1	11,00 €



## ΑΞΕΣΟΥΑΡ ΣΥΝΑΡΜΟΛΟΓΗΣΗΣ



ΚΩΔΙΚΟΣ	ΠΕΡΙΓΡΑΦΗ	Ε.Ε	BARCODE	ΤΕΜΑΧΙΑ	ΤΙΜΗ ΜΕ ΦΠΑ
DT1306-QZ	Λεπίδα πριονιού για συναρμολογητή, εξωτερική διάμετρος: 102mm, εσωτερική διάμετρος: 22mm, πάχος: 3,9 mm, αριθμός δοντιών: 12	1	5011402382118	1	73,00 €
DT3931-QZ	Παξιμάδια συναρμολογήσης για σανίδες από 13 έως 18MM, N°10	1000	5035048033531	1	75,00 €
DT3932-QZ	Παξιμάδια συναρμολογήσης για σανίδες από 13 έως 19mm, N°20	1000	5035048025383	1	72,00 €

## ΣΕΤ ΦΡΕΖΕΣ ΓΙΑ ΞΥΛΟ

ΣΕΤ

ΚΩΔΙΚΟΣ	ΠΕΡΙΓΡΑΦΗ	Ε.Ε	BARCODE	ΤΕΜΑΧΙΑ	ΤΙΜΗ ΜΕ ΦΠΑ
DT90016-QZ	Σετ από 12 φρέζες: 3 ευθεία κοπτικά (φρέζες), κοπτικά, 2 στρογγυλά κοπτικά, κοπής κούλου πυρήνα, κοπής ντοκέλας, κοπής αλκακας V, κοπής σφήνας, κοπής διπλής κομπίλης, κοπής λοξότομησης	12	5035048538647	1	136,00 €

## ΔΙΣΚΟΙ ΓΩΝΙΑΚΩΝ ΤΡΟΧΩΝ

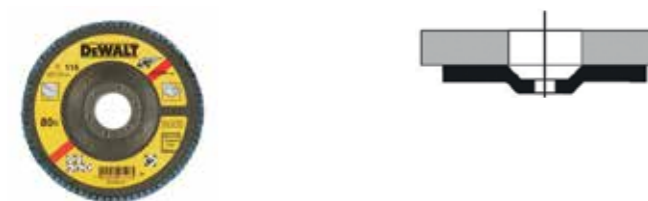

ΚΩΔΙΚΟΣ	ΔΙΑΜΕΤΡΟΣ	Ε.Ε	BARCODE	ΤΕΜΑΧΙΑ	ΤΙΜΗ ΜΕ ΦΠΑ
DT3292-QZ	Ø 115 x G36	10	5035048075241	1	4,00 €
DT3293-QZ	Ø 115 x G60	10	5035048075258	1	4,00 €
DT3294-QZ	Ø 115 x G80	10	5035048075265	1	4,00 €
DT3295-QZ	Ø 115 x G120	10	5035048075272	1	4,00 €
DT3309-QZ	Ø 125 x G60	10	5035048075296	1	5,00 €
DT3310-QZ	Ø 125 x G80	10	5035048075302	1	5,00 €

## ΦΡΕΖΕΣ ΕΥΘΕΙΑΣ ΚΟΠΗΣ

ΚΩΔΙΚΟΣ	ΠΕΡΙΓΡΑΦΗ	Ε.Ε	BARCODE	MASTER PACK	ΤΙΜΗ ΜΕ ΦΠΑ
DT90002-QZ	Φρέζα ευθείας κοπής 2 κοπών, διάμετρος κοπής: 6mm, μήκος εργασίας: 19mm	1	5035048538463	1	10,00 €
DT90003-QZ	Φρέζα ευθείας κοπής 2 κοπών, διάμετρος κοπής: 8mm, μήκος εργασίας: 20mm	1	5035048538494	1	10,00 €
DT90004-QZ	Φρέζα ευθείας κοπής 2 κοπών, διάμετρος κοπής: 10mm, μήκος εργασίας: 20mm	1	5035048538500	1	12,00 €
DT90006-QZ	Φρέζα ευθείας κοπής 2 κοπών, διάμετρος κοπής: 14mm, μήκος εργασίας: 20mm	1	5035048538524	1	13,00 €
DT90008-QZ	Φρέζα ευθείας κοπής 2 κοπών, διάμετρος κοπής: 16mm, μήκος εργασίας: 20mm	1	5035048538548	1	14,00 €
DT90009-QZ	Φρέζα ευθείας κοπής 2 κοπών, διάμετρος κοπής: 18mm, μήκος εργασίας: 20mm	1	5035048538555	1	16,00 €
DT90010-QZ	Φρέζα ευθείας κοπής 2 κοπών, διάμετρος κοπής: 20mm, μήκος εργασίας: 20mm	1	5035048538562	1	17,00 €
DT90011-QZ	Φρέζα ευθείας κοπής 2 κοπών, διάμετρος κοπής: 22mm, μήκος εργασίας: 20mm	1	5035048538586	1	22,00 €
DT90012-QZ	Φρέζα ευθείας κοπής 2 κοπών, διάμετρος κοπής: 25mm, μήκος εργασίας: 20mm	1	5035048538593	1	30,00 €

## ΔΙΣΚΟΙ ΛΕΙΑΝΣΕΩΣ FLAPDISK

## ΧΑΡΑΚΤΗΡΙΣΤΙΚΑ

- Ισχυρός και ανθεκτικός κόκκος οξειδίου του ζιρκονίου.
- Υψηλή αντίσταση και ταχύτητα αφαίρεσης υλικού.
- Χαμηλός δείκτης θορύβου.
- Ψυχρή λείανση.

## ΕΦΑΡΜΟΓΕΣ

- Για λείανση, αφαίρεση σκουριάς και καθαρισμό μετάλλων.



ΚΩΔΙΚΟΣ	ΔΙΑΜΕΤΡΟΣ	Ε.Ε	BARCODE	ΤΕΜΑΧΙΑ	ΤΙΜΗ ΜΕ ΦΠΑ
DT3255-QZ	Ø 115 x G36	10	5035048075166	1	4,00 €
DT3256-QZ	Ø 115 x G60	10	5035048075173	1	4,00 €
DT3257-QZ	Ø 115 x G80	10	5035048075180	1	4,00 €
DT3265-QZ	Ø 125 x G36	10	5035048075203	1	5,00 €
DT3266-QZ	Ø 125 x G60	10	5035048075210	1	5,00 €
DT3267-QZ	Ø 125 x G80	10	5035048075227	1	5,00 €
DT3268-QZ	Ø 125 x G120	10	5035048075234	1	5,00 €

## ΔΙΣΚΟΙ ΛΕΙΑΝΣΕΩΣ FLAPDISK XR EXTREME™ RUNTIME™

ΚΩΔΙΚΟΣ	ΔΙΑΜΕΤΡΟΣ	Ε.Ε	BARCODE	ΤΕΜΑΧΙΑ	ΤΙΜΗ ΜΕ ΦΠΑ
DT99584-QZ	Ø125mm G60	10	5035048542484	1	12,00 €

## ΣΥΡΜΑΤΟΒΟΥΡΤΣΑ ΓΙΑ ΓΩΝΙΑΚΟΥΣ ΤΡΟΧΟΥΣ

## ΧΑΡΑΚΤΗΡΙΣΤΙΚΑ

- Σύρμα ειδικό για επίτευξη βέλτιστης αφαίρεσης υλικού.
- Υψηλή περιεκτικότητα σε σύρμα για αυξημένη αντοχή στη βούρτσα.

## ΕΦΑΡΜΟΓΕΣ

- Βούρτσες συρμάτων για εφαρμογές καθαρισμού.
- Πλεκτές συρματίνες βούρτσες για εντατικό καθαρισμό και απομάκρυνση της σκουριάς και των υπολειμμάτων.



ΚΩΔΙΚΟΣ	ΠΕΡΙΓΡΑΦΗ	BARCODE	ΤΕΜΑΧΙΑ	ΤΙΜΗ ΜΕ ΦΠΑ
DT3480-QZ	Βούρτσα κυματοειδούς διατομής για μύλο, διάμετρος: 65mm, μήκος καλωδίου: 19mm, εσωτερική διάμετρος: νήμα M14	5035048079706	1	6,00 €
DT3489-QZ	Βούρτσα κυματοειδούς διατομής για μύλο, διάμετρος: 100mm, μήκος καλωδίου: 26mm, εσωτερική διάμετρος: νήμα M14	5035048079720	1	12,00 €
DT3500-QZ	Βούρτσα κυματοειδούς διατομής για μύλο, διάμετρος: 65mm, μήκος καλωδίου: 18mm, εσωτερική διάμετρος: νήμα M14	5011402375776	1	10,00 €
DT3492-QZ	Βούρτσα κυματοειδούς διατομής για μύλο, διάμετρος: 75mm, μήκος καλωδίου: 22mm, εσωτερική διάμετρος: νήμα M14	5035048079751	1	13,00 €
DT3501-QZ	Βούρτσα κυματοειδούς διατομής για μύλο, διάμετρος: 100mm, μήκος καλωδίου: 24mm, εσωτερική διάμετρος: νήμα M14	5011402375783	1	21,00 €
DT3502-QZ	Βούρτσα κυματοειδούς διατομής για μύλο, διάμετρος: 115mm, μήκος καλωδίου: 22mm, εσωτερική διάμετρος: 22,2mm	5011402375790	1	13,00 €

## ΤΡΟΧΟΙ ΓΙΑ ΛΕΙΑΝΣΗ ΚΑΙ ΑΚΟΝΙΣΜΑ

## ΧΑΡΑΚΤΗΡΙΣΤΙΚΑ

- Ιδανικό για λεπτή λείανση από σκληρυμένο και μη σκληρυμένο ατσάλι, περιστρεφόμενα τρυπάνια (όχι για πέτρινα τρυπάνια), πινέλα, σμίλες, ξύστρες, γροθιές, χλοοκοπτικά.

ΚΩΔΙΚΟΣ	ΠΕΡΙΓΡΑΦΗ	ΔΙΑΜΕΤΡΟΣ	BARCODE	ΤΕΜΑΧΙΑ	ΤΙΜΗ ΜΕ ΦΠΑ
DT3385-QZ	Τροχός λείανσης και ακονίσματος λευκού οξειδίου αλουμινίου, διάμετρος: 125mm, πάχος: 25mm, εσωτερική διάμετρος: 20mm	125 mm	5035048054116	1	24,00 €



## ΓΡΗΓΟΡΟ ΠΑΞΙΜΑΔΙ ΣΥΣΦΙΞΗΣ

Για γωνιακό τροχό



ΚΩΔΙΚΟΣ	ΠΕΡΙΓΡΑΦΗ	BARCODE	ΤΕΜΑΧΙΑ	ΤΙΜΗ ΜΕ ΦΠΑ
DT3559-QZ	Γρήγορο παξιμάδι σύσφιξης M14 για Μύλο	5035048543795	1	25,00 €

## ΕΠΙΠΕΔΟ ΠΛΑΤΩ ΛΕΑΝΣΕΩΣ ΓΙΑ ΤΡΟΧΟΥΣ

## ΧΑΡΑΚΤΗΡΙΣΤΙΚΑ

- Αξεσουάρ για γωνιακούς τροχούς.

## ΕΦΑΡΜΟΓΕΣ

- Ιδανικό για να αξιοποιήσετε στο έπακρο απόδοση του γωνιακού τροχού σας.



ΚΩΔΙΚΟΣ	ΔΙΑΜΕΤΡΟΣ	ΜΕΓΙΣΤΗ ΤΑΧΥΤΗΤΑ	Ε.Ε	BARCODE	ΤΕΜΑΧΙΑ	ΤΙΜΗ ΜΕ ΦΠΑ
DT3610-QZ	115mm x M14	13000	1	5035048059289	1	13,00 €
DT3611-QZ	125mm x M14	15000	1	5035048059296	1	16,00 €
DT3612-QZ	178mm x M14	8500	1	5035048059302	1	39,00 €

## ΓΥΑΛΙΣΤΙΚΑ ΓΙΑ ΤΡΟΧΟΥΣ

## ΧΑΡΑΚΤΗΡΙΣΤΙΚΑ

- Δίσκοι στίλβωσης συμβατοί με μύλο διαμέτρου 115, 125, 178 και 180 mm.

## ΕΦΑΡΜΟΓΕΣ

- Ιδανικοί για στίλβωση σε δυσπρόσιτα σημεία.



ΚΩΔΙΚΟΣ	ΔΙΑΜΕΤΡΟΣ	Ε.Ε	BARCODE	ΤΕΜΑΧΙΑ	ΤΙΜΗ ΜΕ ΦΠΑ
DT3620-QZ	115 mm	1	5035048059319	1	7,00 €
DT3621-QZ	125 mm	1	5035048059326	1	12,00 €
DT3622-QZ	178 mm	1	5035048059333	1	12,00 €

## ΔΙΣΚΟΙ ΚΟΠΗΣ-ΛΕΙΑΝΣΗΣ

### ΔΙΣΚΟΙ ΥΨΗΛΗΣ ΑΠΟΔΟΣΗΣ

#### ΧΑΡΑΚΤΗΡΙΣΤΙΚΑ

- Οξείδιο αλουμινίου επαγγελματικής ποιότητας.
- Κόλλα ρητίνης ανώτερης ποιότητας.
- Ενισχυμένο φίμπεργκλας.



### ΔΙΣΚΟΙ ΚΟΠΗΣ ΥΨΗΛΗΣ ΑΠΟΔΟΣΗΣ ΓΙΑ ΑΝΟΞΕΙΔΩΤΟ ΑΤΣΑΛΙ

ΚΩΔΙΚΟΣ	ΔΙΑΜΕΤΡΟΣ	ΠΑΧΟΣ	Ε.Ε	BARCODE	ΤΕΜΑΧΙΑ	ΤΙΜΗ ΜΕ ΦΠΑ
DT3506-QZ	Ø 115mm	1 mm	10	5035048543023	10	12,00 €
DT3507-QZ	Ø 125mm	1 mm	10	5035048543030	10	13,00 €

### ΔΙΣΚΟΙ ΚΟΠΗΣ ΥΨΗΛΗΣ ΑΠΟΔΟΣΗΣ ΓΙΑ ΑΝΟΞΕΙΔΩΤΟ ΑΤΣΑΛΙ

ΚΩΔΙΚΟΣ	ΔΙΑΜΕΤΡΟΣ	ΠΑΧΟΣ	Ε.Ε	BARCODE	ΤΕΜΑΧΙΑ	ΤΙΜΗ ΜΕ ΦΠΑ
DT43903-QZ	Ø 115	1,2	1	5035048545423	25	2,00 €
DT43905-QZ	Ø 115	1,6	1	5035048545430	25	2,00 €
DT43902-QZ	Ø 125	1	1	5035048545447	25	2,00 €
DT43904-QZ	Ø 125	1,2	1	5035048545454	25	2,00 €
DT43906-QZ	Ø 125	1,6	1	5035048545461	25	2,00 €
DT43909-QZ	Ø 230	1,9	1	5035048545539	25	5,00 €

### ΔΙΣΚΟΙ ΚΟΠΗΣ ΥΨΗΛΗΣ ΑΠΟΔΟΣΗΣ ΓΙΑ ΜΕΤΑΛΛΑ

ΚΩΔΙΚΟΣ	ΔΙΑΜΕΤΡΟΣ	ΠΑΧΟΣ	Ε.Ε	BARCODE	ΤΕΜΑΧΙΑ	ΤΙΜΗ ΜΕ ΦΠΑ
DT3450-QZ	Ø 355	3	1	5011402375769	10	10,00 €



### ΔΙΣΚΟΣ ΛΕΙΤΟΥΡΓΙΑΣ ΥΨΗΛΗΣ ΑΠΟΔΟΣΗΣ ΓΙΑ ΜΕΤΑΛΛΟ

ΚΩΔΙΚΟΣ	ΔΙΑΜΕΤΡΟΣ	ΠΑΧΟΣ	Ε.Ε	BARCODE	ΤΕΜΑΧΙΑ	ΤΙΜΗ ΜΕ ΦΠΑ
DT43916-QZ	Ø 115	6,3	1	5035048545591	10	3,00 €
DT43918-QZ	Ø 180	6,3	1	5035048545669	10	6,00 €
DT43919-QZ	Ø 230	6,3	1	5035048545676	10	8,00 €

### ΔΙΣΚΟΣ ΚΟΠΗΣ ΥΨΗΛΗΣ ΑΠΟΔΟΣΗΣ ΓΙΑ ΜΕΤΑΛΛΟ

ΚΩΔΙΚΟΣ	ΔΙΑΜΕΤΡΟΣ	ΠΑΧΟΣ	Ε.Ε	BARCODE	ΤΕΜΑΧΙΑ	ΤΙΜΗ ΜΕ ΦΠΑ
DT43910-QZ	Ø 115	2,8	1	5035048545546	25	2,00 €
DT43911-QZ	Ø 125	2,8	1	5035048545560	25	2,00 €



## ΔΙΣΚΟΙ EXTREME®

#### ΧΑΡΑΚΤΗΡΙΣΤΙΚΑ

- Οξείδιο αλουμινίου βιομηχανικής ποιότητας, επιθετική κοπτική δράση και μεγάλη διάρκεια ζωής.
- Ενισχυμένο φίμπεργκλας.
- Κόλλα ρητίνης ανώτερης ποιότητας.
- Υψηλή συγκέντρωση κόκκων για μεγαλύτερη αντοχή.



### EXTREME® ΔΙΣΚΟΣ ΚΟΠΗΣ ΓΙΑ ΑΝΟΞΕΙΔΩΤΟ ΑΤΣΑΛΙ

ΚΩΔΙΚΟΣ	ΔΙΑΜΕΤΡΟΣ	ΠΑΧΟΣ	Ε.Ε	BARCODE	ΤΕΜΑΧΙΑ	ΤΙΜΗ ΜΕ ΦΠΑ
DT43931-QZ	Ø 115	1	1	5035048545706	25	2,00 €
DT43935-QZ	Ø 115	1,6	1	5035048545720	25	3,00 €
DT43932-QZ	Ø 125	1	1	5035048545737	25	3,00 €
DT43936-QZ	Ø 125	1,6	1	5035048545751	25	3,00 €
DT43939-QZ	Ø 230	1,9	1	5035048503416	25	5,00 €

### EXTREME® ΔΙΣΚΟΣ ΛΕΙΑΝΣΗΣ ΓΙΑ ΜΕΤΑΛΛΑ

ΚΩΔΙΚΟΣ	ΔΙΑΜΕΤΡΟΣ	ΠΑΧΟΣ	Ε.Ε	BARCODE	ΤΕΜΑΧΙΑ	ΤΙΜΗ ΜΕ ΦΠΑ
DT43947-QZ	Ø 125	6,3	1	5035048503485	10	5,00 €

### EXTREME® ΙΝΟΧ ΔΙΣΚΟΣ ΚΟΠΗΣ ΓΙΑ ΜΕΤΑΛΛΟ

ΚΩΔΙΚΟΣ	ΔΙΑΜΕΤΡΟΣ	ΠΑΧΟΣ	Ε.Ε	BARCODE	ΤΕΜΑΧΙΑ	ΤΙΜΗ ΜΕ ΦΠΑ
DT43940-QZ	Ø 115	2,8	1	5035048503423	25	3,00 €
DT43941-QZ	Ø 125	2,8	1	5035048503430	25	3,00 €
DT43942-QZ	Ø 180	2,8	1	5035048503447	25	5,00 €



## ΔΙΣΚΟΙ ΔΙΑΜΑΝΤΙΟΥ

## ΔΙΣΚΟΣ ΚΟΠΗΣ ΔΙΑΜΑΝΤΙΟΥ EXTREME ΜΕΤΑΛΛΙΚΟΣ

**ΕΞΑΙΡΕΤΙΚΗ ΔΙΑΡΚΕΙΑ**

1000+ κοπές. 30 φορές μεγαλύτερη διάρκεια ζωής σε σύγκριση με λειαντικούς δίσκους. \*

**ΤΕΧΝΟΛΟΓΙΑ ΔΙΑΜΑΝΤΙΟΥ**

Διαχωρισμένη άκρη με μόρια διαμαντιού που εγγυώνται την ακρίβεια και το βάθος κοπής.

**ΑΣΦΑΛΕΙΑ**

Το στερεό ατσάλινο σώμα μειώνει σημαντικά τον κίνδυνο θραύσης.

**ΛΙΓΟΤΕΡΗ ΣΚΟΝΗ**

Λιγότερη φθορά σε σύγκριση με λειαντικούς δίσκους - λιγότερα υπολείμματα σκόνης και οσμών.

\* Μέση απόδοση του Extreme Metal έναντι δίσκου κοπής με κόκκους οξειδίου αλουμινίου 115 x 1mm σε σωλήνα από ανθρακούχο χάλυβα 25 mm.

ΚΩΔΙΚΟΣ	ΔΙΑΜΕΤΡΟΣ Διάμετρος / Πάχος	BARCODE	ΤΕΜΑΧΙΑ	ΤΙΜΗ ΜΕ ΦΠΑ
DT40251-QZ	115 x 1.3	5035048545294	1	18,00 €
DT40252-QZ	125 x 1.3	5035048545300	1	26,00 €
DT40255-QZ	230 x 1.5	5035048545355	1	54,00 €
DT40257-QZ	355 x 3.3	5035048545393	1	191,00 €

## ΔΙΣΚΟΙ ΕΠΑΓΓΕΛΜΑΤΙΚΗΣ ΚΟΠΗΣ

Ξηρή κοπή

**ΕΦΑΡΜΟΓΕΣ**

- Λειαντικά υλικά
- Σκυρόδεμα
- Μάρμαρο
- Γρανίτης
- Πλακάκια

## ΔΙΣΚΟΣ ΚΟΠΗΣ ΜΕ ΚΑΤΑΤΜΗΜΕΝΟ ΑΚΡΟ

ΚΩΔΙΚΟΣ	ΔΙΑΜΕΤΡΟΣ Διάμετρος / Εσωτερική διάμετρος / Ύψος τμήματος	BARCODE	ΤΕΜΑΧΙΑ	ΤΙΜΗ ΜΕ ΦΠΑ
DT3740-XJ	115 x 22,2 x 7.5 mm	5035048058374	1	20,00 €
DT3741-XJ	125 x 22,2 x 7.5 mm	5035048058381	1	23,00 €
DT3743-XJ	230 x 22,2 x 8.5 mm	5035048058404	1	50,00 €
DT3761-XJ	125 x 22,2 x 8.5 mm	5035048058480	1	25,00 €

**ΕΦΑΡΜΟΓΕΣ**

- Κεραμικά
- Τερακότα
- Πλακάκια

## ΔΙΣΚΟΣ ΚΟΠΗΣ ΜΕ ΣΥΝΕΧΕΣ ΑΚΡΟ

ΚΩΔΙΚΟΣ	ΔΙΑΜΕΤΡΟΣ Διάμετρος / Εσωτερική διάμετρος / Ύψος τμήματος	BARCODE	ΤΕΜΑΧΙΑ	ΤΙΜΗ ΜΕ ΦΠΑ
DT3735-XJ	115 x 22,2 x 7 mm	5035048058732	1	11,00 €
DT3736-XJ	125 x 22,2 x 7 mm	5035048058749	1	12,00 €
DT3758-QZ	125 x 22,2 x 7 mm	5035048085479	1	49,00 €

## ΔΙΣΚΟΣ ΚΟΠΗΣ ΥΨΗΛΗΣ ΑΠΟΔΟΣΗΣ

Ξηρή κοπή

**ΕΦΑΡΜΟΓΕΣ**

- Λειαντικά υλικά
- Σκυρόδεμα
- Μάρμαρο
- Γρανίτης
- Πλακάκια

## ΚΑΤΑΤΜΗΜΕΝΟ ΑΚΡΟ

ΚΩΔΙΚΟΣ	ΔΙΑΜΕΤΡΟΣ Διάμετρος / Εσωτερική διάμετρος / Ύψος τμήματος	BARCODE	ΤΕΜΑΧΙΑ	ΤΙΜΗ ΜΕ ΦΠΑ
DT3701-QZ	115 x 22,2 x 7mm	5035048025895	1	8,00 €
DT3711-QZ	125 x 22,2 x 7mm	5035048025901	1	9,00 €
DT3721-QZ	180 x 22,2 x 7mm	5035048025918	1	16,00 €
DT3731-QZ	230 x 22,2 x 7mm	5035048025925	1	26,00 €

**ΕΦΑΡΜΟΓΕΣ**

- Πλινθοδομή
- Σκυρόδεμα
- Πλακάκια

## TURBO

ΚΩΔΙΚΟΣ	ΔΙΑΜΕΤΡΟΣ Διάμετρος / Εσωτερική διάμετρος / Ύψος τμήματος	BARCODE	ΤΕΜΑΧΙΑ	ΤΙΜΗ ΜΕ ΦΠΑ
DT3702-QZ	115 x 22,2 x 7mm	5035048025970	1	8,00 €
DT3712-QZ	125 x 22,2 x 7mm	5035048025987	1	9,00 €
DT3722-QZ	180 x 22,2 x 7mm	5035048025994	1	16,00 €
DT3732-QZ	230 x 22,2 x 7mm	5035048026007	1	26,00 €

**ΕΦΑΡΜΟΓΕΣ**

- Πλακάκι
- Κεραμικά

## ΔΙΣΚΟΣ ΚΟΠΗΣ ΜΕ ΣΥΝΕΧΕΣ ΑΚΡΟ

ΚΩΔΙΚΟΣ	ΔΙΑΜΕΤΡΟΣ Διάμετρος / Εσωτερική διάμετρος / Ύψος τμήματος	BARCODE	ΤΕΜΑΧΙΑ	ΤΙΜΗ ΜΕ ΦΠΑ
DT3703-QZ	115 x 22,2 x 5mm	5035048025956	1	6,00 €
DT3713-QZ	125 x 22,2 x 5mm	5035048025963	1	8,00 €
DT40206-QZ	180 x 22,2 x 5mm	5035048095195	1	13,00 €
DT40207-QZ	230 x 22,2 x 5mm	5035048095201	1	23,00 €

## ΔΙΣΚΟΣ ΔΙΑΜΑΝΤΙΟΥ ΞΗΡΑΣ ΚΟΠΗΣ

Ξηρή κοπή

**ΕΦΑΡΜΟΓΕΣ**

- Μέταλλο
- Σωλήνας
- Μεταλλικά προφίλ

ΚΩΔΙΚΟΣ	ΔΙΑΜΕΤΡΟΣ Διάμετρος / Εσωτερική διάμετρος / Ύψος τμήματος	BARCODE	MASTER PACK	ΤΙΜΗ ΜΕ ΦΠΑ
DT3752-QZ	355 x 25,4 x 3mm	5035048083772	1	219,00 €

## ΔΙΣΚΟΣ ΔΙΑΜΑΝΤΙΟΥ ΓΙΑ DWS410

Υγρή και στεγνή κοπή

**ΕΦΑΡΜΟΓΕΣ**

- Κεραμικά
- Μάρμαρο
- Γρανίτης
- Πλακάκια

ΚΩΔΙΚΟΣ	ΔΙΑΜΕΤΡΟΣ	BARCODE	ΤΕΜΑΧΙΑ	ΤΙΜΗ ΜΕ ΦΠΑ
DT3714-QZ	110 x 20 x 5mm	5035048083109	1	11,00 €
DT3715-QZ	110 x 20 x 8mm	5035048083116	1	35,00 €

## ΔΙΣΚΟΣ ΔΙΑΜΑΝΤΙΟΥ EXTREME RUNTIME

**ΕΦΑΡΜΟΓΕΣ**

- Σκυρόδεμα
- Μάρμαρο
- Πλακάκια
- Κεραμικά
- Τερακότα
- Πλακάκια

**XR FLEX  
VOLT  
EXTREME**

ΚΩΔΙΚΟΣ	ΠΕΡΙΓΡΑΦΗ	BARCODE	ΤΕΜΑΧΙΑ	ΤΙΜΗ ΜΕ ΦΠΑ
DT90294-QZ	Δίσκος διαμαντιού EXTREME RUNTIME 125mm	5054905249960	1	64,00 €
DT40260-QZ	Δίσκος διαμαντιού EXTREME RUNTIME 230mm	5035048504123	1	72,00 €

## ΕΠΑΓΓΕΛΜΑΤΙΚΟΣ ΔΙΣΚΟΣ ΚΟΠΗΣ ΓΙΑ ΦΑΛΤΣΟΓΩΝΙΑ

Υγρή κοπή

**ΕΦΑΡΜΟΓΕΣ**

- Κεραμικά
- Μάρμαρο
- Γρανίτης
- Πλακάκια

## TURBO

ΚΩΔΙΚΟΣ	ΔΙΑΜΕΤΡΟΣ Διάμετρος / Εσωτερική διάμετρος / Ύψος τμήματος	BARCODE	MASTER PACK	ΤΙΜΗ ΜΕ ΦΠΑ
DT3733-XJ	250 x 25,4 x 8mm	5035048012413	1	44,00 €
DT3734-XJ	250 x 25,4 x 5mm	5035048012420	1	58,00 €

## ΚΟΠΕΣ ΔΙΑΜΑΝΤΙΟΥ

**ΧΑΡΑΚΤΗΡΙΣΤΙΚΑ**

- Μονό, διπλό και τούρμπο διαμάντι για ταχύτερα, λεπτά φινιρίσματα ή μικτές εφαρμογές.
- Συρραμμένος δίσκος για στεγνή κοπή νήματος M14.

**ΠΕΡΙΓΡΑΦΗ**

- Μοντελοποίηση ακυροδέματος.
- Φινιρίσματα.
- Προετοιμασία εδάφους

ΚΩΔΙΚΟΣ	ΠΕΡΙΓΡΑΦΗ	BARCODE	ΤΕΜΑΧΙΑ	ΤΙΜΗ ΜΕ ΦΠΑ
DT3795-QZ	Δίσκος κοπής 125 mm με μονό σπείρωμα M14	5035048085486	1	41,00 €
DT3796-QZ	Δίσκος κοπής 125 mm με διπλό σπείρωμα M14	5035048085493	1	68,00 €
DT3797-QZ	Δίσκος κοπής 125 mm με σπείρωμα turbo M14	5035048085509	1	72,00 €

## ΚΑΡΦΙΑ ΚΑΙ ΒΙΔΕΣ

## ΣΠΕΙΡΩΜΑΤΑ ΓΙΑ ΓΥΦΟΣΑΝΙΔΕΣ

ΚΩΔΙΚΟΣ	ΕΙΔΟΣ	ΜΗΚ.	Ε.Ε.	ΣΥΜΒΑΤΟ	BARCODE	ΤΕΜΑΧΙΑ	ΤΙΜΗ ΜΕ ΦΠΑ
<b>DWF4000250</b>	PH2 3,5	25mm	1000	DCF620D2-QW	75352140612	1	<b>24,00 €</b>
<b>DWF4000350</b>	PH2 3,5	35mm	1000	DCF620D2-QW	75352140636	1	<b>29,00 €</b>
<b>DWF4000450</b>	PH2 3,5	48mm	1000	DCF620D2-QW	75352140650	1	<b>30,00 €</b>
<b>DWF4000550</b>	PH2 3,5	55mm	1000	DCF620D2-QW	75352140667	1	<b>35,00 €</b>

## ΣΠΕΙΡΩΜΑΤΑ ΓΙΑ ΓΥΦΟΣΑΝΙΔΕΣ

ΚΩΔΙΚΟΣ	ΕΙΔΟΣ	ΜΗΚ.	Ε.Ε.	ΣΥΜΒΑΤΟ	BARCODE	ΤΕΜΑΧΙΑ	ΤΙΜΗ ΜΕ ΦΠΑ
<b>DWF4100350</b>	PH2 3,5	35mm	1000	DCF620D2-QW	75352140674	1	<b>24,00 €</b>
<b>DWF4100450</b>	PH2 3,5	45mm	1000	DCF620D2-QW	75352140681	1	<b>30,00 €</b>
<b>DWF4100550</b>	PH2 3,5	55mm	1000	DCF620D2-QW	75352140698	1	<b>35,00 €</b>

## ΚΑΡΦΙΑ 1,25mm ΕΥΘΕΙΑ ΓΙΑ ΚΑΡΦΩΤΙΚΑ ΑΕΡΟΣ 18 ΒΑΛΒΙΔΩΝ

## ΓΑΛΒΑΝΙΣΜΕΝΑ

ΚΩΔΙΚΟΣ	ΔΙΑΜ.	ΜΗΚ.	Ε.Ε.	ΣΥΜΒΑΤΟ	BARCODE	MASTER PACK	ΤΙΜΗ ΜΕ ΦΠΑ
<b>DNBT1820GZ</b>	1.25mm	20mm	5000	DPN1850PP - DPSB21N1-XJ	5902013951834	1	<b>10,00 €</b>
<b>DNBT1825GZ</b>	1.25mm	25mm	5000	DPN1850PP-XJ	5902013951810	1	<b>12,00 €</b>
<b>DNBT1830GZ</b>	1.25mm	30mm	5000	DPN1850PP - DPSB21N1-XJ	5902013951797	1	<b>14,00 €</b>
<b>DNBT1835GZ</b>	1.25mm	35mm	5000	DPN1850PP-XJ	5902013951773	1	<b>16,00 €</b>
<b>DNBT1850GZ</b>	1.25mm	50mm	5000	DPN1850PP-XJ	5902013951704	1	<b>23,00 €</b>
<b>DNBT1835SZ</b>	1.25mm	35mm	5000	DPN1850PP-XJ	5902013951766	1	<b>62,00 €</b>
<b>DNBT1840GZ</b>	1.25mm	40mm	5000	DPN1850PP - DPSB21N1-XJ	5902013951742	1	<b>18,00 €</b>
<b>DNBT1850SZ</b>	1.25mm	50mm	5000	DPN1850PP-XJ	5902013951698	1	<b>88,00 €</b>

## ΚΑΡΦΩΤΙΚΑ DCN692, DPN9033 ΚΑΡΦΙΑ - 33°

ΚΩΔΙΚΟΣ	ΔΙΑΜ.	ΜΗΚ.	Ε.Ε.	ΣΥΜΒΑΤΟ	BARCODE	ΤΕΜΑΧΙΑ	ΤΙΜΗ ΜΕ ΦΠΑ
<b>DNW28R50E</b>	2,8mm	50mm	2200	DCN692 - DPN9033	5902013950752	1	<b>50,00 €</b>
<b>DNW28R75E</b>	2,8mm	75mm	2200	DCN692 - DPN9033	5902013950691	1	<b>57,00 €</b>
<b>DNW31R75E</b>	3,1mm	75mm	2200	DCN692 - DPN9033	5902013950592	1	<b>69,00 €</b>
<b>DNW31R90E</b>	3,1mm	90mm	2200	DCN692 - DPN9033	5902013950578	1	<b>72,00 €</b>
<b>DNW3190G12E</b>	3,1mm	90mm	2200	DCN692 - DPN9033	5902013950615	1	<b>100,00 €</b>



## ΚΑΡΦΙΑ 1,5 mm ΕΥΘΕΙΑ ΓΙΑ ΚΑΡΦΩΤΙΚΑ ΑΕΡΟΣ 16 ΒΑΛΒΙΔΩΝ

## ΓΑΛΒΑΝΙΣΜΕΝΑ

ΚΩΔΙΚΟΣ	ΔΙΑΜ.	ΜΗΚ.	Ε.Ε.	ΣΥΜΒΑΤΟ	BARCODE	ΤΕΜΑΧΙΑ	ΤΙΜΗ ΜΕ ΦΠΑ
<b>DNBSB1625Z</b>	1.5mm	25mm	5000	DNP1664PP-XJ	5902013951667	1	<b>18,00 €</b>
<b>DNBSB1632Z</b>	1.5mm	32mm	2500	DNP1664PP-XJ	5902013951650	1	<b>12,00 €</b>
<b>DNBSB1638Z</b>	1.5mm	38mm	2500	DNP1664PP-XJ	5902013951643	1	<b>14,00 €</b>
<b>DNBSB1645Z</b>	1.5mm	45mm	2500	DNP1664PP-XJ	5902013951636	1	<b>15,00 €</b>
<b>DNBSB1650Z</b>	1.5mm	50mm	2500	DNP1664PP-XJ	5902013951629	1	<b>16,00 €</b>
<b>DNBSB1625S316Z</b>	1.5mm	25mm	2500	DNP1664PP-XJ	5902013960027	1	<b>49,00 €</b>
<b>DNBSB1650S316Z</b>	1.5mm	50mm	2500	DNP1664PP-XJ	5902013959991	1	<b>92,00 €</b>

## ΚΑΡΦΙΑ 1.6mm 20°

ΚΩΔΙΚΟΣ	ΔΙΑΜ.	ΜΗΚ.	Ε.Ε.	ΣΥΜΒΑΤΟ	BARCODE	ΤΕΜΑΧΙΑ	ΤΙΜΗ ΧΩΡΙΣ ΦΠΑ
<b>DNBA1632GZ</b>	1,6mm	32mm	2500	DCN660P2	5902013961178	1	<b>17,00 €</b>
<b>DNBA1638GZ</b>	1,6mm	38mm	2500	DCN660P2	5902013961161	1	<b>19,00 €</b>
<b>DNBA1644GZ</b>	1,6mm	44mm	2500	DCN660P2	5902013961154	1	<b>22,00 €</b>
<b>DNBA1650GZ</b>	1,6mm	50mm	2500	DCN660P2	5902013961147	1	<b>23,00 €</b>
<b>DNBA1663GZ</b>	1,6mm	63mm	2500	DCN660P2	5902013961130	1	<b>29,00 €</b>

## ΚΑΡΦΙΑ 1,8 mm 33° ΓΙΑ ΚΑΡΦΩΤΙΚΟ ΦΙΝΙΡΙΣΜΑΤΟΣ

ΚΩΔΙΚΟΣ	ΔΙΑΜ.	ΜΗΚ.	Ε.Ε.	ΣΥΜΒΑΤΟ	ΓΡΑΜΜΙΚΟΣ ΚΩΔΙΚΑΣ	ΤΕΜΑΧΙΑ	ΤΙΜΗ ΜΕ ΦΠΑ
<b>DNBDA1532GZ</b>	1,8mm	32mm	4000	DCN650	5902013951520	1	<b>40,00 €</b>
<b>DNBDA1538GZ</b>	1,8mm	38mm	4000	DCN650	5902013951513	1	<b>49,00 €</b>
<b>DNBDA1545GZ</b>	1,8mm	45mm	4000	DCN650	5902013951506	1	<b>61,00 €</b>
<b>DNBDA1550GZ</b>	1,8mm	50mm	4000	DCN650	5902013951490	1	<b>66,00 €</b>
<b>DNBDA1564GZ</b>	1,8mm	64mm	4000	DCN650	5902013951483	1	<b>70,00 €</b>
<b>DNBDA1538SZ</b>	1,8mm	38mm	4000	DCN650	5902013951476	1	<b>165,00 €</b>
<b>DNBDA1550SZ</b>	1,8mm	50mm	4000	DCN650	5902013951469	1	<b>210,00 €</b>

## ΚΑΡΦΙΑ ΓΙΑ ΚΑΡΦΩΤΙΚΑ ΑΕΡΟΣ DPN2330-XJ

ΚΩΔΙΚΟΣ	ΔΙΑΜ.	ΜΗΚ.	Ε.Ε.	ΣΥΜΒΑΤΟ	BARCODE	ΤΕΜΑΧΙΑ	ΤΙΜΗ ΜΕ ΦΠΑ
<b>DNBHL2315Z</b>	0,6mm	15mm	2000	DPN2330-XJ	5902013959403	1	<b>18,00 €</b>
<b>DNBHL2318Z</b>	0,6mm	18mm	2000	DPN2330-XJ	5902013959397	1	<b>17,00 €</b>
<b>DNBHL2325Z</b>	0,6mm	25mm	1000	DPN2330-XJ	5902013959380	1	<b>13,00 €</b>

## ΣΥΡΡΑΠΤΙΚΑ 5,6mm ΓΙΑ ΚΑΡΦΩΤΙΚΑ ΑΕΡΟΣ

## ΓΑΛΒΑΝΙΣΜΕΝΑ

ΚΩΔΙΚΟΣ	ΔΙΑΜ.	ΜΗΚ.	Ε.Ε.	ΣΥΜΒΑΤΟ	BARCODE	ΤΕΜΑΧΙΑ	ΤΙΜΗ ΜΕ ΦΠΑ
<b>DSTSX12Z</b>	5,6mm	12mm	5000	DPSSX38-XJ - DPSB21N1-XJ	5902013951605	1	<b>12,00 €</b>
<b>DSTSX15Z</b>	5,6mm	15mm	5000	DPSSX38-XJ - DPSB21N1-XJ	5902013951599	1	<b>14,00 €</b>
<b>DSTSX22Z</b>	5,6mm	22mm	5000	DPSSX38-XJ - DPSB21N1-XJ	5902013951575	1	<b>18,00 €</b>
<b>DSTSX25Z</b>	5,6mm	25mm	5000	DPSSX38-XJ - DPSB21N1-XJ	5902013951568	1	<b>20,00 €</b>
<b>DSTSX35Z</b>	5,6mm	35mm	3000	DPSSX38-XJ - DPSB21N1-XJ	5902013951544	1	<b>17,00 €</b>

## ΣΥΡΡΑΠΤΙΚΑ 12,8mm ΓΙΑ ΚΑΡΦΩΤΙΚΑ ΑΕΡΟΣ

## ΣΕΙΡΑ 80

ΚΩΔΙΚΟΣ	ΔΙΑΜ.	ΜΗΚ.	Ε.Ε.	ΣΥΜΒΑΤΟ	BARCODE	ΤΕΜΑΧΙΑ	ΤΙΜΗ ΜΕ ΦΠΑ
<b>DST8006Z</b>	12,8mm	6mm	10000	DPS8016-XJ	5902013959373	1	<b>8,00 €</b>
<b>DST8008Z</b>	12,8mm	8mm	10000	DPS8016-XJ	5902013959366	1	<b>8,00 €</b>
<b>DST8010Z</b>	12,8mm	10mm	10000	DPS8016-XJ	5902013959359	1	<b>9,00 €</b>
<b>DST8014Z</b>	12,8mm	14mm	10000	DPS8016-XJ	5902013959335	1	<b>12,00 €</b>
<b>DST8016Z</b>	12,8mm	16mm	5000	DPS8016-XJ	5902013959328	1	<b>7,00 €</b>

## ΚΑΡΦΙΑ ΓΙΑ ΑΣΥΡΜΑΤΟ ΚΑΡΦΩΤΙΚΟ ΣΕ ΣΚΥΡΟΔΕΜΑ

ΚΩΔΙΚΟΣ	ΔΙΑΜ.	ΜΗΚ.	Ε.Ε.	ΣΥΜΒΑΤΟ	BARCODE	ΤΕΜΑΧΙΑ	ΤΙΜΗ ΜΕ ΦΠΑ
<b>DCN8901015</b>	2.6mm	15	1005	DCN890	5054905022334	1	<b>60,00 €</b>
<b>DCN8901020</b>	2.6mm	20	1005	DCN890	5054905022341	1	<b>47,00 €</b>
<b>DCN8901025</b>	2.6mm	25	1005	DCN890	5054905022358	1	<b>44,00 €</b>
<b>DCN8901030</b>	2.6mm	30	1005	DCN890	5054905022365	1	<b>51,00 €</b>
<b>DCN8901035</b>	2.6mm	35	1005	DCN890	5054905022372	1	<b>57,00 €</b>
<b>DCN8901040</b>	2.6mm	40	1005	DCN890	5054905022389	1	<b>66,00 €</b>
<b>DCN8901045</b>	2.6mm	45	510	DCN890	5054905022396	1	<b>35,00 €</b>
<b>DCN8901050</b>	2.6mm	50	510	DCN890	5054905022402	1	<b>36,00 €</b>
<b>DCN8901055</b>	2.6mm	55	510	DCN890	5054905022419	1	<b>37,00 €</b>
<b>DCN8901057</b>	2.6mm	57	510	DCN890	5054905022426	1	<b>40,00 €</b>
<b>DCN8902015</b>	3,7mm	15	1005	DCN890	5054905022433	1	<b>72,00 €</b>
<b>DCN8902020</b>	3,7mm	20	1005	DCN890	5054905022440	1	<b>73,00 €</b>
<b>DCN8902025</b>	3,7mm	25	1005	DCN890	5054905022457	1	<b>77,00 €</b>

## ΜΕΙΓΜΑ ΜΕΤΑΛΛΟΥ

ΚΩΔΙΚΟΣ	ΔΙΑΜ.	ΜΗΚ.	Ε.Ε.	ΣΥΜΒΑΤΟ	BARCODE	ΤΕΜΑΧΙΑ	ΤΙΜΗ ΜΕ ΦΠΑ
<b>DCN8903013</b>	3,0mm	13	1005	DCN890	5054905022464	1	<b>92,00 €</b>
<b>DCN8903017</b>	3,0mm	17	1005	DCN890	5054905022471	1	<b>97,00 €</b>
<b>DCN8903022</b>	3,0mm	22	1005	DCN890	5054905022488	1	<b>105,00 €</b>
<b>DCN8903027</b>	3,0mm	27	1005	DCN890	5054905022495	1	<b>117,00 €</b>
<b>DCN8903032</b>	3,0mm	32	1005	DCN890	5054905022501	1	<b>129,00 €</b>
<b>DCN8903038</b>	3,0mm	38	1005	DCN890	5054905022518	1	<b>145,00 €</b>
<b>DCN8903043</b>	3,0mm	43	510	DCN890	5054905022525	1	<b>79,00 €</b>
<b>DCN8903048</b>	3,0mm	48	510	DCN890	5054905022532	1	<b>82,00 €</b>
<b>DCN8903053</b>	3,0mm	53	510	DCN890	5054905022549	1	<b>86,00 €</b>
<b>DCN8903057</b>	3,0mm	57	510	DCN890	5054905022556	1	<b>88,00 €</b>

## ΚΑΡΦΙΑ ΓΙΑ ΧΕΙΡΟΚΙΝΗΤΟ ΚΑΡΦΩΤΙΚΟ ΓΙΑ ΠΑΛΕΤΕΣ DMF1550

ΚΩΔΙΚΟΣ	ΔΙΑΜ.	ΜΗΚ.	Ε.Ε.	ΣΥΜΒΑΤΟ	BARCODE	ΤΕΜΑΧΙΑ	ΤΙΜΗ ΜΕ ΦΠΑ
<b>DNDSL50Z</b>	1mm	50mm	1000	DMF1550	5902013951674	1	<b>25,00 €</b>







## ΑΞΕΣΟΥΑΡ ΓΙΑ ΕΠΑΝΑΦΟΡΤΙΖΟΜΕΝΟ ΚΑΡΦΩΤΙΚΟ ΣΚΥΡΟΔΕΜΑΤΟΣ

ΚΩΔΙΚΟΣ	ΠΕΡΙΓΡΑΦΗ	ΣΥΜΒΑΤΟ	BARCODE	ΤΕΜΑΧΙΑ	ΤΙΜΗ ΜΕ ΦΠΑ
<b>DCN8901-XJ</b>	Ανταλλακτικό κιτ	DCN890	5035048678237	1	<b>171,00 €</b>
<b>DCN8905-XJ</b>	Επέκταση για δυσπρόσιτες περιοχές	DCN890	5035048678220	1	<b>341,00 €</b>
<b>DCN8904-XJ</b>	Συμβουλή επικοινωνίας για γυφτοσανίδες	DCN890	5035048678268	1	<b>45,00 €</b>
<b>DCN8903-XJ</b>	Τοπική συμβουλή επαφής	DCN890	5035048678251	1	<b>39,00 €</b>
<b>DCN8902-XJ</b>	Μαγνητικό σημείο επαφής	DCN890	5035048678244	1	<b>70,00 €</b>

## ΚΑΡΦΙΑ 33° ΚΑΡΦΙΑ ΓΙΑ ΑΣΥΡΜΑΤΟ ΚΑΡΦΩΤΙΚΟ

ΚΩΔΙΚΟΣ	ΔΙΑΜ.	ΜΗΚ.	Ε.Ε.	ΣΥΜΒΑΤΟ	BARCODE	ΤΕΜΑΧΙΑ	ΤΙΜΗ ΜΕ ΦΠΑ
<b>DNPT28R50Z</b>	2,8mm	50mm	2200	DPN692P2-QW; DPN9033SM-XJ	590201396		

## ΣΕΤ ΑΞΕΣΟΥΑΡ

	ΚΩΔΙΚΟΣ	BARCODE	ΠΕΡΙΓΡΑΦΗ	ΤΕΜΑΧΙΑ	ΤΙΜΗ ΑΞΕΣΟΥΑΡ ΜΕ ΦΠΑ
<b>ΤΡΥΠΑΝΙΑ ΓΙΑ ΠΕΤΡΑ</b>					
<b>ΣΕΤ ΤΡΥΠΑΝΙΟΥ ΓΙΑ ΠΕΤΡΑ</b>					
	DT6952-QZ	5011402373413	Σετ 5 τρυπανιών για πέτρα σε πλαστική κασετίνα Ø 4,5,6,8,10mm	1	8,00 €
	DT6956-QZ	5035048060797	Σετ 5 Extreme τρυπανιών για πέτρα με κορμό 3 όψεων σε πλαστική κασετίνα Ø 4,5,6,8,10mm	1	15,00 €
<b>ΣΕΤ ΓΙΑ ΤΡΥΠΑΝΙΑ SDS-PLUS</b>					
	DT60302-QZ	5035048095461	Σετ 6 τρυπανιών SDS-Plus 2 τεμ Ø 6,8,10 mm x160 mm	1	12,00 €
	DT9700-QZ	5035048056400	Σετ τρυπανιών SDS-Plus Extreme 2 σε πλαστική κασετίνα Ø 5,6,8,10mm	1	22,00 €
	DT70753-QZ	5054905247058	Μεσαία σκληρή θήκη σε κασετίνα με 10 τρυπάνια SDS-Plus EXTREME 2, 5, 6x2 (110mm), 6x2, 7, 8, 9, 10, 12 (160mm)	1	65,00 €
<b>ΣΕΤ ΤΡΥΠΑΝΙΩΝ SDS-PLUS ΜΕ ΚΕΦΑΛΗ ΚΑΡΒΙΔΙΟΥ XLR® SDS-PLUS</b>					
	DT8976-QZ	5035048078341	Σετ 7 τρυπανιών XLR® SDS-Plus σε μεταλλική κασετίνα Ø 5,6x2,8x2,10,12mm	1	85,00 €

## ΣΕΤ ΤΡΥΠΑΝΙΩΝ ΓΙΑ ΜΕΤΑΛΛΟ

ΣΕΤ ΤΡΥΠΑΝΙΩΝ ΓΙΑ ΜΕΤΑΛΛΟ EXTREME 2				
ΚΩΔΙΚΟΣ	BARCODE	ΠΕΡΙΓΡΑΦΗ	ΤΕΜΑΧΙΑ	ΤΙΜΗ ΜΕ ΦΠΑ
DT70710-QZ	5035048503805	Μικρή σκληρή θήκη με 13 μύτες για τρυπάνι μετάλλου HSS-G EXTREME 2: 1.5 – 7mm	1	69,00 €
DT7926-XJ	5035048060285	Μεγάλη σκληρή θήκη με 29 μύτες για μέταλλο Extreme 2 Ø 1 - 13mm	1	146,00 €



## ΣΕΤ ΕΞΑΡΤΗΜΑΤΟΣ ΚΟΒΑΛΤΙΟΥ HSS-E EXTREME

ΚΩΔΙΚΟΣ	BARCODE	ΠΕΡΙΓΡΑΦΗ	ΤΕΜΑΧΙΑ	ΤΙΜΗ ΜΕ ΦΠΑ
DT4956-QZ	5035048535059	Σετ 6 HSS-E τρυπανιών κοβαλτίου Extreme HSS-E για μέταλλο σε πλαστική κασετίνα 2,3,4,5,6,8mm	1	28,00 €
DT4968-QZ	5035048542811	Σκληρή θήκη με 13 μύτες τρυπανιού κοβαλτίου EXTREME, 4, 1.5, 2, 2.5, 3, 3.2, 4, 4.5, 5, 5.5, 6, 6.5, 7	1	70,00 €





















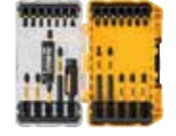

## ΣΕΤ ΚΕΦΑΛΩΝ ΓΙΑ ΜΕΤΑΛΛΟ HSS-G DIN 338

ΚΩΔΙΚΟΣ	BARCODE	ΠΕΡΙΓΡΑΦΗ	ΤΕΜΑΧΙΑ	ΤΙΜΗ ΜΕ ΦΠΑ
DT5930-QZ	5035048077436	Σετ 29 τεμαχίων για μέταλλο HSS-G DIN 338 Ø 1 - 13mm	1	79,00 €



	ΚΩΔΙΚΟΣ	BARCODE	ΠΕΡΙΓΡΑΦΗ	ΤΕΜΑΧΙΑ	ΤΙΜΗ ΑΞΕΣΟΥΑΡ ΜΕ ΦΠΑ
<b>ΤΡΥΠΑΝΙΑ ΓΙΑ ΜΕΤΑΛΛΟ</b>					
<b>ΣΕΤ ΚΕΦΑΛΩΝ ΓΙΑ ΜΕΤΑΛΛΟ HSS-G DIN 338</b>					
	DT5921-QZ	5011402374137	Σετ 10 τρυπανιών για μέταλλο HSS-G DIN 338 σε πλαστική κασετίνα Ø 1,2,3,4,5,6,7,8,9,10mm	1	26,00 €
	DT5922-QZ	5011402374151	Σετ 13 κεφαλών για μέταλλο HSS-G DIN 338 σε πλαστική κασετίνα Ø 1.5,2,2.5,3,2,3,3.5,4,4.5,5x2,5.5,6,6.5mm	1	19,00 €
	DT5929-QZ	5035048077429	Σετ 29 τεμαχίων για μέταλλο HSS-G DIN 338 Ø 1 - 13mm	1	154,00 €
	DT5923-QZ	5011402374175	Σετ 19 τρυπανιών για μέταλλο HSS-G DIN 338 σε μεταλλική κασετίνα Ø 1 - 10mm	1	69,00 €
<b>ΣΕΤ ΤΡΥΠΑΝΙΩΝ ΓΙΑ ΞΥΛΟ</b>					
<b>ΣΕΤ ΤΥΠΟΠΟΙΗΜΕΝΩΝ ΤΡΥΠΑΝΙΩΝ ΓΙΑ ΞΥΛΟ</b>					
	DT4535-QZ	5011402385713	Σετ 5 τυπικών τρυπανιών για ξύλο σε πλαστική κασετίνα Ø 4,5,6,8,10mm	1	7,00 €
	DT90237-QZ	5054905245320	Σετ τρυπανιών με τριπλή ράβδωση ext 152mm (16mm, 20mm, 25mm)	1	44,00 €
	DT90238-QZ	5054905245337	Σετ τρυπανιών με τριπλή ράβδωση ext 152mm (13mm, 16mm, 20mm, 22mm, 25mm, 32mm)	1	106,00 €
	DT70751-QZ	5054905247034	Μεσαία σκληρή θήκη με 9 τρυπάνια για ξύλο. Ø 12, 14, 16, 18, 20, 22, 25, 28, 32 mm	1	45,00 €

	ΚΩΔΙΚΟΣ	BARCODE	ΠΕΡΙΓΡΑΦΗ	ΤΕΜΑΧΙΑ	ΤΙΜΗ ΑΞΕΣΟΥΑΡ ΜΕ ΦΠΑ
<b>ΣΕΤ ΑΞΕΣΟΥΑΡ ΓΙΑ ΚΑΤΣΑΒΙΔΙ</b>					
	DT70518T-QZ <b>IMPACT TORSION</b>	5035048089576	Σετ κατασβιδιών 10 τεμαχίων με περιστρεφόμενη βάση bit: IMPACT TORSION bits 25mm: P16 x1, T15 x1, T30 x1, Ph2 x2, Pz3 x2, Pz2 x2, περιστρεφόμενη θήκη για μύτες.	1	18,00 €
	DT70618T-QZ <b>FLEX TORQ</b>	5035048536957	Σετ κατασβιδιών 16 τεμαχίων FLEXTORQ με συμπαγή μαγνητικό οδηγό. Κοχλίες κατασβιδιού 25 mm Pz2. Συμπαγής μαγνητικός οδηγός.	12	15,00 €
	DT70522T-QZ <b>FLEX TORQ</b>	5035048089590	Σετ κατασβιδιών 16 τεμαχίων FLEXTORQ με συμπαγή μαγνητικό οδηγό. Κοχλίες κατασβιδιού 25mm: Pz2 x 6, T15 x 3, T20 x 3, T25 x 3. Συμπαγής μαγνητικός οδηγός.	10	16,00 €
	DT70523T-QZ <b>IMPACT TORSION</b>	5035048089606	Σετ κατασβιδιών 32 τεμαχίων. Μύτες IMPACT TORSION 25mm: Ph1 x 1, Ph2 x 3, Ph3 x 1, Pz1 x 2, Pz2 x 5, Pz3 x 3, PR2 panel yeso x 2, P1 6 x 2, P1 8, T10 x 2, T15 x 2, T20 x 2, T25 x 2, T27, T30, T40. Μαγνητικός προσαρμογέας.	1	34,00 €
	DT70523TM-QZ <b>IMPACT TORSION</b> <b>MAGNETIC</b>	5035048089613	Συλλογή 12 σετ DT70523T-QZ	1	366,00 €
	DT7919T-QZ <b>IMPACT TORSION</b>	5035048089811	Σετ 15 τεμαχίων κρούσης σε μαγνητικό κουτί "MagBox": μύτες IMPACT TORSION 25mm Ph1, Ph2, Ph3, Pz1, Pz2 x 2, Pz3, 50mm T20, T25, Ph2, Pz2, μαγνητική θήκη για μύτες, κλειδιά 7mm, 8mm, 10mm	1	57,00€
	DT7965T-QZ <b>IMPACT TORSION</b>	5035048089828	Σετ 20 τεμαχίων κρούσης σε μαγνητικό κουτί "MagBox": μύτες IMPACT TORSION 3mm 4mm, 25mm, Ph1, Ph2, x2 x 2, Ph3, Pz1 Pz2, Pz3, 50mm, T20, μαγνητική θήκη για μύτες, κλειδιά T25, Ph2, x2	1	71,00 €
	DT70619T-QZ <b>IMPACT TORSION</b>	5035048537947	Γωνιακή σύνδεση με 9 σημεία IMPACT TORSION. Μύτες IMPACT TORSION 25mm: Ph2 x 2, Pz2 x 3, T10, T15, T20, T25	5	39,00 €
	DT70621-QZ	5035048538326	Επεκτάσιμος γωνιακός σύνδεσμος για παλμικό κατασβίδι.	1	51,00 €
	DT70512T-QZ <b>IMPACT TORSION</b>	5035048089545	Σετ κατασβιδιών 14 τεμαχίων με 2 μαγνητικούς τηλεσκοπικούς οδηγούς: μακρύ μαγνητικό τηλεσκοπικό οδηγό x1, συμπαγή μαγνητικό τηλεσκοπικό οδηγό x1, μύτες IMPACT TORSION 25mm: Ph1 x1, Ph2 x1, Ph3 x1, P16 x1, T20 x1, T25 x1, T30 x1, Pz1 x1. Pz2 x3, Pz3 x 1.	1	19,00 €





	ΚΩΔΙΚΟΣ	BARCODE	ΠΕΡΙΓΡΑΦΗ	ΤΕΜΑΧΙΑ	ΤΙΜΗ ΑΞΕΣΟΥΑΡ ΜΕ ΦΠΑ
	DT70730T-QZ <b>FLEX TORQ</b>	5035048503843	Σετ 25 τεμαχίων σε μια σκληρή θήκη για βίδωμα με κλειδιάματα υποδοχής που καθαρίζονται εύκολα. Υποδοχή εύκολου καθαρισμού 8, 85mm FLEXTORQ Bits: Ph2, PZ2, T20, 57mm: Ph2 x2, Pz2 x2, Pz3, 25mm:PZ2x7, PZ3, S16, T20x2, T25x2, T30x2, μαγνητικός τηλεσκοπικός οδηγός.	5	40,00 €
	DT70555T-QZ <b>FLEX TORQ</b>	5035048535226	Σετ 25 μυτών FLEXTORQ Ph2	21	17,00 €
	DT70556T-QZ <b>FLEX TORQ</b>	5035048535233	Σετ 25 μυτών FLEXTORQ Pz2	21	17,00 €
	DT70742T-QZ <b>FLEX TORQ</b>	5035048503966	Σετ 33 τεμαχίων για κατασβίδι FLEXTORQ 25mm: PH1, PH2 x5, PH3, PZ1, PZ2 x8, PZ3, T10 x2, T15, T20 x3, T25 x2, T30. 57mm: PH2, PZ2. Κλειδί Hex 8 - 10mm κλειδί και μαγνητικός τηλεσκοπικός οδηγός.	5	45,00 €
	DT70741T-QZ <b>FLEX TORQ</b>	5035048503959	Σετ 32 τεμαχίων για κατασβίδι FLEXTORQ: 25mm Ph2, Ph3, Pz1, Pz2 x8, Pz3 x3, S16, T15, T20 x2, T25x2, T30, 57mm: Pz2 x2, Pz3, 85mm: Ph2, Pz2, τρυπάνια τιτανίου 5, 6 και 8mm. Κλειδί Hex 8 - 10mm κλειδί και μαγνητικός τηλεσκοπικός οδηγός.	5	74,00 €
	DT70545T-QZ <b>IMPACT TORSION</b> <b>MAGNETIC</b>	5035048090701	Σετ 34 τεμαχίων για κατασβίδι IMPACT TORSION με μαγνητικό προσαρμογέα	1	45,00 €
	DT70547T-QZ <b>IMPACT TORSION</b> <b>MAGNETIC</b>	5035048090725	Κλειδίωμα μαγνητικού προσαρμογέα (για χρήση με μύτες IMPACT TORSION από 50mm)	1	8,00 €
	DT70535T-QZ <b>FLEX TORQ</b> <b>MAGNETIC</b>	5035048088494	Μύτες FLEXTORQ Pz2 x 2 50mm + Κλειδίωμα μαγνητικού προσαρμογέα	1	9,00 €
	DT70536T-QZ <b>FLEX TORQ</b> <b>MAGNETIC</b>	5035048088500	Μύτες FLEXTORQ Ph2 x 2 50mm + Κλειδίωμα μαγνητικού προσαρμογέα	1	9,00 €
	DT70537T-QZ <b>FLEX TORQ</b> <b>MAGNETIC</b>	5035048088517	Μύτες FLEXTORQ T20 x 2 50mm + Κλειδίωμα μαγνητικού προσαρμογέα	1	9,00 €



	ΚΩΔΙΚΟΣ	BARCODE	ΠΕΡΙΓΡΑΦΗ	ΤΕΜΑΧΙΑ	ΤΙΜΗ ΑΞΕΣΟΥΑΡ ΜΕ ΦΠΑ
	DT70538T-QZ	5035048088524	Μύτες FLEXTORQ T25 x 2 50mm + Κλειδίωμα μαγνητικού προσαρμογέα.	1	9,00 €
	DT7915-QZ	5035048060421	Σετ 11 τεμαχίων με μύτες στρέψης "Extra Grip", περιλαμβάνει Pz 1, 2, 3 Ph 1, 2, 3 Flat 4,5, 5,5, 6,5, 8mm, μαγνητική βάση για μύτες.	1	18,00 €
	DT79445-QZ	5035048503652	Σετ 31 τεμαχίων με μύτες κατασβιδιού Pz1x2, Pz2x3, Pz3x1, Ph1x2, Ph2x2, Ph3, P14.5, P15.5, P16.5, T10x2, T15x2, T20x2, T25x2, T30x2, T40x2, H3, H4x2, H5 και προσαρμογέα γρήγορης αλλαγής.	1	21,00 €
	DT71521-QZ	5035048535196	Σετ 25 μυτών Pz2 25 mm.	21	7,00 €
	DT71522-QZ	5035048535219	Σετ 25 μυτών Ph2 25 mm.	21	7,00 €
	DT71511-QZ	5035048098592	Σετ κατασβιδιών 16 τεμαχίων με μαγνητικούς τηλεσκοπικούς οδηγούς: συμπαγή μαγνητικό τηλεσκοπικό οδηγό x1, μύτες κατασβιδιού 25mm: Ph2 x2, Pz2 x6, Pz3 x3, T20 x2, T25 x2.	5	9,00 €
	DT7969-QZ	5035048083727	Σετ 32 μυτών, Pz, Ph, Pl, Torx, εξαγωνικό και προσαρμογέα.	1	26,00 €
	DT7969M-QZ	5035048083734	Συλλογή 12 σετ DT7969-QZ: Σετ 32 μυτών, Pz, Ph, Pl, Torx, εξαγωνικό και προσαρμογέα.	1	268,00 €



	ΚΩΔΙΚΟΣ	BARCODE	ΠΕΡΙΓΡΑΦΗ	ΤΕΜΑΧΙΑ	ΤΙΜΗ ΑΞΕΣΟΥΑΡ ΜΕ ΦΠΑ
<b>ΣΕΤ ΓΙΑ ΔΙΑΤΡΗΣΗ ΚΑΙ ΒΙΔΩΜΑ</b>					
<b>ΣΕΤ ΣΥΝΔΥΑΣΜΟΥ ΑΞΕΣΟΥΑΡ</b>					
	DT0109-QZ	5035048078402	Σετ 109 τεμαχίων για Κατασβίδι και Τρυπάνι. 13 X 3-8mm για τρυπάνια για ξύλο, 13 X 1.5-6.5mm για τρυπάνια για μέταλλο, 5 X 3-10mm για τρυπάνια για τοιχοποιία, Κατασβίδι, 13 μύτες PH, 14x μύτες PZ, 12x επίπεδες μύτες, 6x Torx, μαγνητικός προσαρμογέας.	5	53,00 €
	DT71563-QZ	5035048099940	Σετ 100 τεμαχίων για βιδώμα και διάτρηση. 12X για τρυπάνια για ξύλο 3-8mm, 3X για τρυπάνια για τοιχοποιία 6-8mm, 12X για τρυπάνι μέταλλου 1.5-6mm, μύτες κατασβιδιού, 1 Countersink, 2X κεφαλές 32.44mm, πιλοτικό τρυπάνι.	1	52,00 €
	DT71569-QZ	5035048537930	Σετ TSTAK 100 τεμαχίων για τρύπημα και βιδώμα με 8 κομμάτια για τρυπάνι πέτρας (Ø4,5,5,5,6x2,8x2,10mm), 12 μεταλλικά τρυπάνια HSS (Ø1,5,2,2,2,3,3,3,5,4,4,5,5,5,5,6,6,5,7 mm), 5 γαλλικά κλειδιά (5,6,7,8,10 mm), 4 κεφαλές (Ø32,38,44,54 mm), τσοκ, 69 κατασβιδία των 25 mm (Ph1x2, Ph2x23, Ph3, SL4, SL5, SL6, SL7.2, Pz1x2, Pz2x23, Pz3x2, T10x2, T15x2, T20x2, T25x2, T27x2, T30x2 και μαγνητική θήκη για μύτες.	1	74,00 €
	DT71506-QZ	5035048098547	Σετ 30 τεμαχίων σε μια σκληρή θήκη για βίδα. Κοχλίες κατασβιδιού 25mm: Ph1 x2, Ph2 x2, Ph3 x1, P18 x1, Pz2 x7, Pz3 x3, T10 x2, T15 x2, T25 x2, T30 x2, μαγνητική υποδοχή για μύτες, 8 και 10mm κλειδιά υποδοχής, μύτες 50mm: Ph2 x1, Pz2 x1 και κατασβίδι.	1	36,00 €
	DT71516-QZ	5035048098646	Σετ 24 τεμαχίων με κλειδαριές και κοχλίες κατασβιδιών. Εξάγωνο γαλλικό κλειδί: 6, 7, 8, 10, 11, 13. Αναστολεύς. Θήκη για μύτες. Μύτες 25 mm: Pz2 x2, Pz3, Ph1, Ph2 x2, T10, T15, T20, T25, T30, T40, Hex 4, Hex 5, Hex 6.	1	45,00 €
	DT70702-QZ	5035048503706	DEWALT DT70702 ΣΕΤ ΜΥΤΕΣ 40 ΤΕΜΑΧΙΩΝ ΜΕ ΜΑΓΝΗΤΙΚΟ ΕΞΑΡΤΗΜΑ ΣΥΓΚΡΑΤΗΣΗΣ Κοχλίες κατασβιδιού 25mm: Ph1, Ph2 x2, Ph3 x2, Pz2 x6, Pz3 x3, T10, T15 x2, T25 x2, T30 x2. 50mm: Ph1, Ph2 x2, Pz2 x4, Pz3, T15, T20, T25 x2, T30 x2. 85mm: Ph2 x2. Εξαγωνικό κλειδί υποδοχής: 8mm, 10mm. Τηλεσκοπικός μαγνητικός οδηγός.	5	37,00 €
	DT7981-QZ	5035048098479	Σετ 98 τεμαχίων: Τρυπάνια για ξύλο: 3, 3.2, 3.5, 4, 4.5, 4.8, 5, 5.5, 6, 6.5, 7, 7.5, 8 mm. Τρυπάνια για πέτρα: 3, 5.5, 6, 7, 8, 10 mm. Τρυπάνια για μέταλλο HSS: 1.5, 2, 2.5, 3, 3.2, 3.5, 4, 4.5, 4.8, 5, 5.5, 6, 6.5 mm. Κοχλίες κατασβιδιού 25mm: Ph0 x2, Ph1 x2, Ph2 x3, Ph3 x2, Pz0 x2, Pz1 x3, Pz2 x4, Pz3 x2, SL4, SL5 x2, SL6, SL7.2, SQ1, SQ2, SQ3, Hex 3, Hex4 x2, Hex5 x2, Hex6, T10, T15, T20, T25, T27, T30. Κοχλίες κατασβιδιού 50mm: Ph0, Ph1, Ph2, Ph3, Pz1, Pz2 x2, Pz3, T10, T15, T20, SL4, SL6, SL7.2. Εξαγωνικό κλειδί υποδοχής: 5, 6, 7, 8, 9, 10, 11, 12, 13 mm. Μαγνητικός προσαρμογέας και μετρητής.	1	66,00 €
	DT70710-QZ	5035048503805	Μικρή σκληρή θήκη με 13 μύτες για τρυπάνι μέταλλο HSS-G EXTREME 2: 1.5 – 7mm.	1	69,00 €
	DT70711-QZ	5035048503812	Μικρή σκληρή θήκη 19 τεμαχίων με 13 μύτες για μέταλλο Extreme 2, Ø 2, 3, 4, 5, 6, 8, μύτες 25 mm Ph2 x3, Pz2 x4, Pz3, μύτες 50 mm Ph2, Pz2 x2, μαγνητική βάση για μύτες και μαγνητικός τηλεσκοπικός οδηγός.	1	69,00 €
	DT70712-QZ	5035048503829	ΣΕΤ ΚΑΤΣΒΙΔΙΩΝ ΚΑΙ ΤΡΥΠΑΝΙΩΝ Μικρή σκληρή θήκη 19 τεμαχίων με 6 τρυπάνια για πέτρα Extreme 0 4, 5, 5.5, 6, 7, 8mm. Μύτες, 25 mm Ph2 x3, Pz2 x4, T25, 50 mm Ph2, Pz2, T25 bits, μαγνητική υποδοχή για μύτες και μαγνητικός τηλεσκοπικός οδηγός.	1	57,00 €

ΚΩΔΙΚΟΣ	BARCODE	ΠΕΡΙΓΡΑΦΗ	ΤΕΜΑΧΙΑ	ΤΙΜΗ ΑΞΕΣΟΥΑΡ ΜΕ ΦΠΑ
 DT71565-QZ	5035048539583	ΣΕΤ 36 ΤΕΜ ΥΨΗΛΩΝ ΕΠΙΔΟΣΕΩΝ ΜΥΤΕΣ ΒΙΔΩΜΑΤΟΣ. Τρυπάνια τοιχοποιίας 0 6 mm, Μεταλλικά τρυπάνια 0 2, 2.5, 3, 3.5, 4, 4.5 mm, 9 x 25mm μύτες 18x 50mm μύτες + Μαγνητικός προσαρμογέας.	1	29,00 €
 DT70716-QZ	5035048504161	DEWALT ΕΡΓΑΛΕΙΟΘΗΚΗ ΑΝΟΙΚΤΟΥ ΤΥΠΟΥ Συμβατή με το σύστημα αποθήκευσης ΤΣΤΑΚ - Περιέχει ενσωματωμένες χειρολαβές. Περιέχει 4 επιπλέον μικρά διαφανή κουτιά και 5 θήκες.	1	30,00 €
 DT70709-QZ	5035048503799	Μικρή σκληρή θήκη σε κυψέλη 33 τεμαχίων με μύτες 25 mm Ph1, Ph2x4, Ph3, Pz1, Pz2x6, Pz3, T10, T15, T20, T25 x4, T30 x2, T40, S16, S18, 50mm Ph2, Pz2, μαγνητική θήκη για μύτες, οδηγός Τηλεσκοπικός μαγνητικός οδηγός.	1	31,00€
 DT70758-QZ	5054905247102	Σετ 57 τεμαχίων με τρυπάνια (3,4,5,6,8,10,12 mm) για ξύλο, τρυπάνια EXTREME DEWALT® (12,14,16,20,22,25mm). Μύτες για κατασβίδι: 50mm Pz2, Ph2, T20 25mm Ph1, Ph2x3, Ph3, Pz1, Pz2x3, Pz3, T15, T20x22, T25x4, T30, T40, μαγνητική υποδοχή μυτιών και τηλεσκοπικός οδηγός.	1	116,00 €

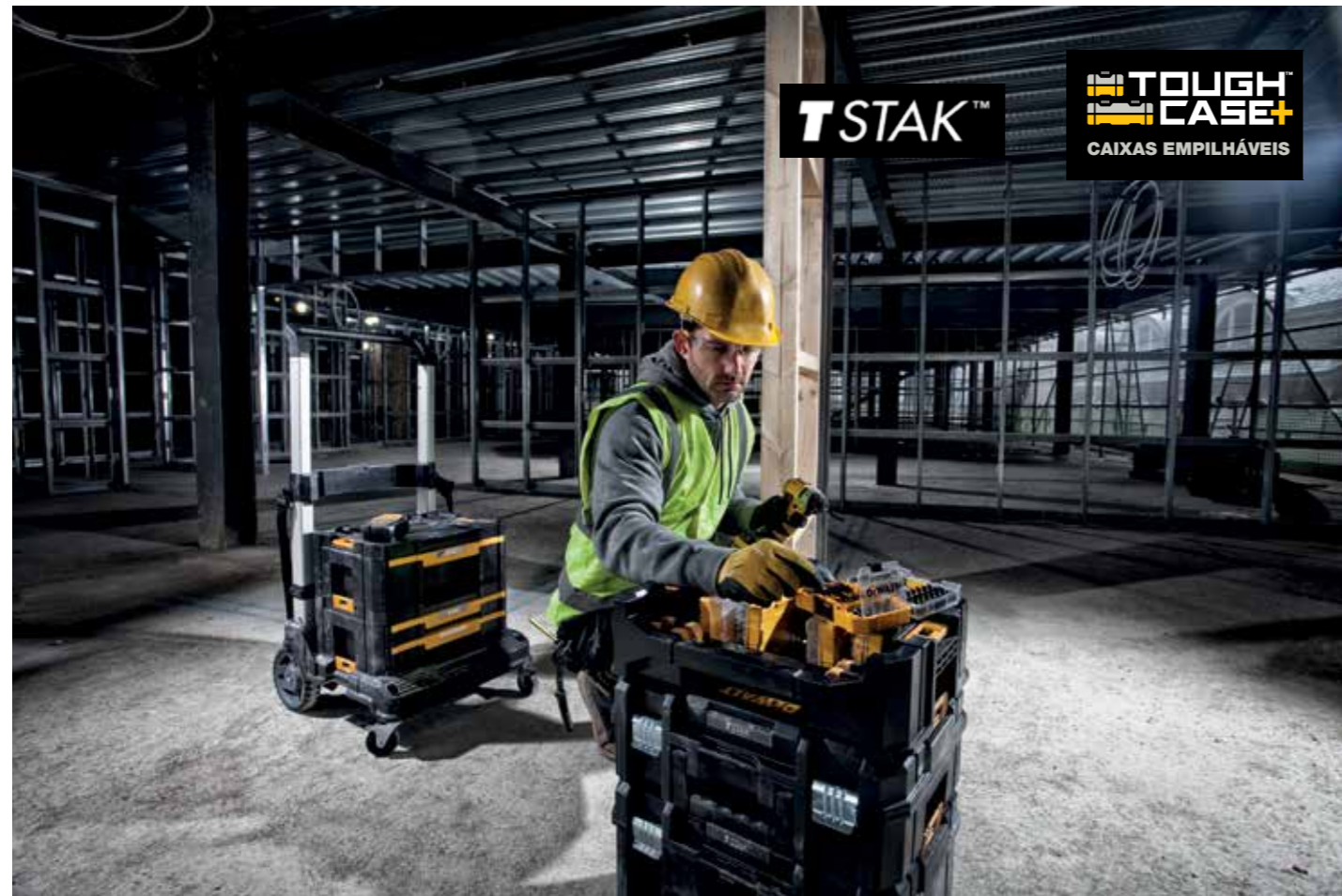

## ΣΕΤ ΚΑΡΥΔΑΚΙΑ

ΚΩΔΙΚΟΣ	BARCODE	ΠΕΡΙΓΡΑΦΗ	ΤΕΜΑΧΙΑ	ΤΙΜΗ ΜΕ ΦΠΑ
DT7507-QZ	5035048078631	Σετ κλειδιών 9 τεμαχίων (Ø 10,13,15,17,19,22,24,27mm και προσαρμογέας από 1/4" έως 1/2")	1	85,00 €
DT7506-QZ	5035048078624	Σετ κλειδιών 17 τεμαχίων (Ø 6,8,10,11,12,13,14,27mm και προσαρμογέας από 1/4" έως 1/2")	1	138,00 €
DT7918-QZ	5035048082553	Σετ μαγνητικού κουτιού - Ph1, Ph2, Ph3, Pz1, Pz2 x 2, Pz3, T20, T25, 50mm Ph2, 50mm Ph3, μαγνητική θήκη για μύτες, κλειδιά 7mm, 8mm, 10mm	1	36,00 €



## ΣΥΣΤΗΜΑ DEWALT "FLIP &amp; DRIVE"

## ΣΕΤ ΑΞΕΣΟΥΑΡ ΓΙΑ ΒΙΔΩΜΑ

ΚΩΔΙΚΟΣ	BARCODE	ΠΕΡΙΓΡΑΦΗ	ΤΕΜΑΧΙΑ	ΤΙΜΗ ΜΕ ΦΠΑ
DT7612-XJ	5035048031810	Πλήρες σετ συστήματος "FLIP & DRIVE" Νο. 6 με σύνδεσμο, μετρητή, πλότεο και Pz2, Νο. 8, 10, 12, αντίστροφο και πιλοτική σκούπα, Pz2 x2, Ph2 x2	1	41,00 €



## ΣΕΤ ΤΡΥΠΑΝΙΩΝ ΔΙΑΜΑΝΤΙΟΥ

ΚΩΔΙΚΟΣ	BARCODE	ΠΕΡΙΓΡΑΦΗ	ΤΕΜΑΧΙΑ	ΤΙΜΗ ΜΕ ΦΠΑ
DT6046-QZ	5035048066393	Σετ 5 τρυπανιών διαμαντιού 5,6,7,8,10mm για διάτρηση πλακιδίων + διανομέα νερού	1	108,00 €



## ΣΕΤ ΛΕΠΙΔΑΣ ΣΕΓΑΤΣΑΣ

ΚΩΔΙΚΟΣ	BARCODE	ΠΕΡΙΓΡΑΦΗ	ΤΕΜΑΧΙΑ	ΤΙΜΗ ΜΕ ΦΠΑ
DT2440L-QZ	5035048088678	Σετ 6 λεπίδων πριονοκάρδελας 2X (1xDT2300L, 1xDT2307L, 1xDT2315L, 1xDT2301L, 1xDT2308L, 1xDT2407L)	1	53,00 €
DT2443L-QZ	5035048089842	Σετ 8 λεπίδων πριονοκάρδελας 2X (3xDT2300L, 3xDT2407L, 1xDT2308L, 1xDT2408L)	1	60,00 €
DT2441L-QZ	5035048088685	Σετ 12 λεπίδων πριονοκάρδελας 2X (2xDT2300L, 2xDT2307L, 2xDT2315L, 2xDT2301L, 2xDT2308L, 1xDT2407L)	1	78,00 €



## ΣΕΤ ΛΕΠΙΔΑΣ ΣΕΓΑΤΣΑΣ ΓΙΑ ΚΟΠΗ ΞΥΛΟΥ ΚΑΙ ΜΕΤΑΛΛΩΝ

ΚΩΔΙΚΟΣ	BARCODE	ΠΕΡΙΓΡΑΦΗ	ΤΕΜΑΧΙΑ	ΤΙΜΗ ΜΕ ΦΠΑ
DT2290-QZ	5035048061077	Σετ από 10 λεπίδες πριονοκάρδελας για ξύλο DT2165 x 2, DT2050 x 1, DT2168 x 1, DT2177 x 2, DT2166 x 2, DT2075 x 2 (Bosch T101B, T119B0, T101A0, T111C, T144D, T144DP αντίστοιχα)	1	18,00 €
DT2292-QZ	5035048061084	Σετ 10 λεπίδων πριονοκάρδελας για μέταλλο DT2160 x 3, DT2172 x 2, DT2054 x 1, DT2161 x 2, DT2163 x 2 (Bosch T118A, T118G, T118E0F, T118B, T127D αντίστοιχα)	1	19,00 €
DT2294-QZ	5035048061091	Σετ από 10 λεπίδες πριονοκάρδελας με 5 για ξύλο και 5 για μέταλλο DT2165 x 2, DT2050 x 2, DT2163 x 2, DT2177 x 2, DT2160 x 2 (Αντίστοιχα Bosch T101B, T119B0, T127D, T111C, T118A)	1	17,00 €
DT2296-QZ	5035048075142	Σετ 10 φύλλων XPC για ξύλο (DT2209 x 2, DT2205 x 2, DT2213 x 2, DT2216 x 1, DT2218 x 1, DT2217 x 1, DT2220 x 1)	1	41,00 €



## ΣΕΤ ΛΕΠΙΔΩΝ ΚΑΤΑΤΜΗΜΕΝΗΣ ΠΡΙΟΝΟΚΟΡΔΕΛΑΣ

ΚΩΔΙΚΟΣ	BARCODE	ΠΕΡΙΓΡΑΦΗ	MASTER PACK	ΤΙΜΗ ΑΞΕΣΟΥΑΡ ΜΕ ΦΠΑ
DT2446-QZ	5035048543481	Σετ 8 λεπίδων πριονοκορδέλας κατατμημένης: 2x DT2416 + 6x DT2417	1	38,00 €



## ΛΑΜΑΡΙΝΟΚΟΦΤΗΣ ΓΙΑ ΠΑΛΜΙΚΟ ΚΑΤΣΑΒΙΔΙ

ΚΩΔΙΚΟΣ	BARCODE	ΠΕΡΙΓΡΑΦΗ	MASTER PACK	ΤΙΜΗ ΜΕ ΦΠΑ
DT70620-QZ	5035048538296	Ψαλίδι για παλμικό κατσαβίδι με περιστρεφόμενη κεφαλή 360° που επιτρέπει την πρόσβαση στα πιο δύσκολα μέρη. Ελεγκτήσιμος βραχίονας, για μεγαλύτερη σταθερότητα στις κοπές.	1	103,00 €



## ΣΕΤ ΦΡΕΖΕΣ

## ΣΕΤ ΦΡΕΖΕΣ ΓΙΑ ΞΥΛΟ

ΚΩΔΙΚΟΣ	BARCODE	ΠΕΡΙΓΡΑΦΗ	MASTER PACK	ΤΙΜΗ ΑΞΕΣΟΥΑΡ ΜΕ ΦΠΑ
DT90016-QZ	5035048538647	Σετ από 12 φρέζες: 3 ευθεία κοπτικά (φρέζες), κοπτικά, 2 στρογγυλά κοπτικά, κοπής κούλου πυρήνα, κοπής ντοκιέλας, κοπής αλάκας V, κόφτης σφήνας, κόφτης διπλής καμπίλης, κοπής λοζότμησης	1	136,00 €

Κωδικός	Σελίδα	Τιμή	Κωδικός	Σελίδα	Τιμή	Κωδικός	Σελίδα	Τιμή	Κωδικός	Σελίδα	Τιμή	Κωδικός	Σελίδα	Τιμή
1-70-324	116	€ 337,00	DCD709P2T-QW	20	€ 448,00	DCF899HNT-XJ	28	€ 334,00	DCM563P1-QW	94	€ 306,00	DCS356P2-QW	27	€ 496,00
1-70-362	116	€ 37,00	DCD740N-XJ	28	€ 261,00	DCF899HP2-QW	22	€ 737,00	DCM563PB-XJ	96	€ 196,00	DCS365N-XJ	34	€ 607,00
1-79-208	112	€ 80,00	DCD776C2-QW	19	€ 218,00	DCF899N-XJ	29	€ 373,00	DCM565N-XJ	95	€ 261,00	DCS369M2-QW	24	€ 437,00
1-79-209	112	€ 80,00	DCD776C3-QW	19	€ 253,00	DCF899NT-XJ	29	€ 404,00	DCM565P1-QW	93	€ 437,00	DCS369NT-XJ	33	€ 261,00
1-79-211	112	€ 94,00	DCD776D2T-QW	20	€ 238,00	DCF899P2-QW	51	€ 677,00	DCM571N-XJ	97	€ 387,00	DCS371N-XJ	34	€ 437,00
D21441-QS	52	€ 306,00	DCD778S2T-QW	19	€ 270,00	DCF902D2-QW	51	€ 241,00	DCM571X1-QW	97	€ 664,00	DCS373N-XJ	33	€ 334,00
D23700-QS	69	€ 417,00	DCD795M2-QW	20	€ 437,00	DCF902N-XJ	16	€ 159,00	DCM5713N-XJ	96	€ 590,00	DCS377NT-XJ	33	€ 379,00
D25033K-QS	58	€ 212,00	DCD796D2-QW	19	€ 378,00	DCF921D2T-QW	51	€ 410,00	DCM572N-XJ	95	€ 284,00	DCS380N-XJ	33	€ 261,00
D25133K-QS	58	€ 242,00	DCD796NT-XJ	28	€ 185,00	DCF921E2T-QW	51	€ 550,00	DCM572X1-QW	94	€ 502,00	DCS386NT-XJ	33	€ 379,00
D25134K-QS	58	€ 271,00	DCD796P2-QW	20	€ 481,00	DCF921NT-XJ	29	€ 270,00	DCM575N-XJ	97	€ 435,00	DCS388N-XJ	45	€ 387,00
D25134KP-QS	59	€ 288,00	DCD805E2T-QW	20	€ 458,00	DCF921P2G-QW	51	€ 542,00	DCM575X1-QW	97	€ 753,00	DCS388T2-QW	17	€ 851,00
D25144K-QS	58	€ 319,00	DCD805NT-XJ	20	€ 241,00	DCF921P2T-QW	52	€ 488,00	DCM848N-XJ	31	€ 333,00	DCS389NT-XJ	44	€ 437,00
D25301D-XJ	62	€ 87,00	DCD805P2T-QW	20	€ 483,00	DCF923P2G-QW	52	€ 528,00	DCM848P2-QW	23	€ 623,00	DCS389T2-QW	42	€ 875,00
D25303DH-XJ	37	€ 267,00	DCD991NT-XJ	16	€ 365,00	DCF950N-XJ	35	€ 894,00	DCM849N-XJ	31	€ 334,00	DCS391N-XJ	32	€ 261,00
D25304DH-XJ	62	€ 219,00	DCD996NT-XJ	28	€ 334,00	DCF950P2-QW	26	€ 1.166,00	DCM849P2-QW	23	€ 582,00	DCS397N-XJ	45	€ 520,00
D25333K-QS	58	€ 422,00	DCD996P2-QW	18	€ 622,00	DCG200NT-XJ	44	€ 729,00	DCMBA572N-XJ	97	€ 299,00	DCS398T2-QW	43	€ 1.094,00
D25334K-QS	58	€ 481,00	DCD996P3-QW	18	€ 733,00	DCG200T2-QW	41	€ 1.239,00	DCMBA572X1-QW	97	€ 604,00	DCS438E2T-QW	17	€ 477,00
D25413K-QS	58	€ 679,00	DCD999T1-QW	20	€ 554,00	DCG405FN-XJ	32	€ 237,00	DCM849P2-QW	95	€ 224,00	DCS438N-XJ	15	€ 241,00
D25417KT-QS	59	€ 712,00	DCD999X1-QW	20	€ 542,00	DCG405N-XJ	32	€ 223,00	DCM849P2-QW	93	€ 391,00	DCS491N-XJ	36	€ 336,00
D25430K-QS	59	€ 561,00	DCE074D1R-QW	89	€ 976,00	DCG405NT-XJ	31	€ 261,00	DCM849P2-QW	95	€ 257,00	DCS520T2-QW	42	€ 1.094,00
D25481K-QS	60	€ 619,00	DCE079D1G-QW	89	€ 2.144,00	DCG405P2-QW	22	€ 494,00	DCM849P2-QW	93	€ 421,00	DCS551N-XJ	34	€ 189,00
D25614K-QS	60	€ 835,00	DCE079D1R-QW	89	€ 1.706,00	DCG406N-XJ	31	€ 261,00	DCM849P2-QW	95	€ 291,00	DCS570NT-XJ	25	€ 334,00
D25733K-QS	60	€ 1.021,00	DCE080D1GS-QW	89	€ 2.476,00	DCG409NT-XJ	31	€ 334,00	DCM849P2-QW	93	€ 407,00	DCS570P2-QW	25	€ 599,00
D25773K-QS	60	€ 1.166,00	DCE080D1RS-QW	89	€ 1.896,00	DCG409T1-QW	22	€ 554,00	DCM849P2-QW	95	€ 194,00	DCS571NT-XJ	31	€ 334,00
D25810K-QS	60	€ 543,00	DCE081D1G-QW	87	€ 656,00	DCG412M2-QW	22	€ 584,00	DCM849P2-QW	95	€ 319,00	DCS572NT-XJ	31	€ 334,00
D25832K-QS	60	€ 801,00	DCE081D1R-QW	87	€ 509,00	DCG412N-XJ	31	€ 189,00	DCM849P2-QW	93	€ 500,00	DCS573NT-XJ	32	€ 334,00
D25872K-QS	60	€ 923,00	DCE082D21G-QW	87	€ 509,00	DCG418N-XJ	32	€ 365,00	DCM849P2-QW	95	€ 261,00	DCS577N-XJ	25	€ 426,00
D25899K-QS	60	€ 840,00	DCE0825D1G-QW	87	€ 582,00	DCG418NT-XJ	44	€ 393,00	DCM849P2-QW	93	€ 400,00	DCS577T2-QW	25	€ 838,00
D25902K-QS	60	€ 1.031,00	DCE0825D1R-QW	87	€ 437,00	DCG418T2-QW	41	€ 786,00	DCM849P2-QW	95	€ 584,00	DCS579NT-XJ	45	€ 437,00
D25951K-QS	61	€ 1.239,00	DCE085D1G-QW	88	€ 417,00	DCG426N-XJ	31	€ 261,00	DCM849P2-QW	93	€ 907,00	DCS579T2-QW	42	€ 875,00
D25960K-QS	61	€ 1.414,00	DCE088D1G-QW	87	€ 466,00	DCG426P2-QW	22	€ 466,00	DCM849P2-QW	94	€ 757,00	DCS680N-XJ	46	€ 729,00
D25961K-QS	61	€ 1.444,00	DCE088D1G18-QW	88	€ 542,00	DCG440N-XJ	32	€ 483,00	DCM849P2-QW	35	€ 584,00	DCS690X2-QW	43	€ 1.312,00
D25981K-QS	61	€ 2.187,00	DCE089D1R-QW	87	€ 349,00	DCG6571M1-QW	32	€ 530,00	DCM849P2-QW	26	€ 844,00	DCS7485T2-QW	43	€ 1.312,00
D25981-QS	61	€ 1.872,00	DCE089D1R-XJ	34	€ 460,00	DCH072L2-QW	15	€ 379,00	DCN660D2-QW	26	€ 620,00	DCS777N-XJ	46	€ 729,00
D26200-QS	72	€ 344,00	DCE089D1G-QW	87	€ 772,00	DCH072N-XJ	32	€ 230,00	DCN660N-XJ	35	€ 521,00	DCS777T2-QW	42	€ 1.167,00
D26204K-QS	72	€ 445,00	DCE089D1G18-QW	88	€ 813,00	DCH133M1-QW	18	€ 379,00	DCN692N-XJ	35	€ 960,00	DCV100-XJ	37	€ 124,00
D26411-QS	68	€ 94,00	DCE089D1R-QW	87	€ 612,00	DCH133N-XJ	30	€ 236,00	DCN692P2-QW	26	€ 1.167,00	DCV501LN-XJ	27	€ 241,00
D26414-QS	68	€ 129,00	DCE089N18-XJ	33	€ 705,00	DCH133NT-XJ	28	€ 261,00	DCN701D2-QW	26	€ 582,00	DCV517N-XJ	36	€ 189,00
D26500-QS	71	€ 380,00	DCE40032-XJ	39	€ 72,00	DCH172D2-QW	15	€ 418,00	DCN701N-XJ	35	€ 379,00	DCV5801H-XJ	39	€ 41,00
D271054-XJ	77	€ 108,00	DCE400D2-QW	27	€ 656,00	DCH172E2T-QW	18	€ 495,00	DCN8901015	171	€ 60,00	DCV584L-QW	36	€ 334,00
D27107-QS	77	€ 1.896,00	DCE400NT-XJ	35	€ 509,00	DCH172N-XJ	30	€ 257,00	DCN8901020	171	€ 47,00	DCV586MN-XJ	46	€ 584,00
D27112-QS	74	€ 1.235,00	DCE530N-XJ	36	€ 146,00	DCH172NT-XJ	30	€ 298,00	DCN8901025	171	€ 44,00	DCV586MT2-QW	43	€ 985,00
D27113-QS	74	€ 1.045,00	DCE531N-XJ	36	€ 437,00	DCH172P2-QW	18	€ 528,00	DCN8901030	171	€ 51,00	DCW200NT-XJ	33	€ 261,00
D27300-QS	79	€ 2.459,00	DCE560N-XJ	36	€ 379,00	DCH253M2-QW	18	€ 582,00	DCN8901035	171	€ 57,00	DCW200P2-QW	24	€ 474,00
D28730-QS	66	€ 314,00	DCE580N-XJ	36	€ 379,00	DCH253N-XJ	28	€ 334,00	DCN8901040	171	€ 66,00	DCW210NT-XJ	33	€ 261,00
D36000-QS	78	€ 1.604,00	DCE800N-XJ	33	€ 874,00	DCH254M2-QW	19	€ 665,00	DCN8901045	171	€ 35,00	DCW210P2-QW	24	€ 474,00
DCB090-XJ	39	€ 43,00	DCE800T2-QW	24	€ 1.166,00	DCH263N-XJ	30	€ 283,00	DCN8901050	171	€ 36,00	DCW600N-XJ	34	€ 334,00
DCB094K-QW	39	€ 162,00	DCE822D1G18-QW	88	€ 596,00	DCH263P1-QW	19	€ 406,00	DCN8901055	171	€ 37,00	DCW604NT-XJ	34	€ 437,00
DCB104-QW	49	€ 314,00	DCE822N18-XJ	31	€ 501,00	DCH273N-XJ	28	€ 379,00	DCN8901057	171	€ 40,00	DCW604P2-QW	27	€ 767,00
DCB107-QW	39	€ 48,00	DCE825D1G18-QW	88	€ 664,00	DCH273P2T-QW	18	€ 743,00	DCN8901-XJ	171	€ 171,00	DE0714G-XJ	90	€ 18,00
DCB1104P2-QW	39	€ 325,00	DCF601D2-QW	14	€ 232,00	DCH274N-XJ	30	€ 492,00	DCN8902015	171	€ 72,00	DE0730G-XJ	90	€ 26,00
DCB115D2-QW	47	€ 188,00	DCF601N-XJ	16	€ 159,00	DCH274P2-QW	18	€ 78,00	DCN8902020	171	€ 73,00	DE0730-XJ	90	€ 26,00
DCB115P2-QW	47	€ 319,00	DCF6201-XJ	23	€ 72,00	DCH283NT-XJ	30	€ 573,00	DCN8902025	171	€ 77,00	DE0734-XJ	90	€ 177,00
DCB115P3-QW	49	€ 353,00	DCF6202-XJ	39	€ 101,00	DCH283P2-QW	59	€ 824,00	DCN8902-XJ	171	€ 70,00	DE0735-XJ	90	€ 286,00
DCB115-QW	49	€ 72,00	DCF620D2-QW	23	€ 402,00	DCH323T2-QW	40	€ 1.021,00	DCN8903013	171	€ 92,00	DE0737-XJ	90	€ 203,00
DCB117-QW	49	€ 144,00	DCF620D2K-QW	23	€ 437,00	DCH333NT-XJ	44	€ 584,00	DCN8903017	171	€ 97,00	DE0738-XJ	90	€ 327,00
DCB118-QW	49	€ 121,00	DCF620P2K-QW	23	€ 542,00	DCH333X2-QW	40	€ 1.167,00	DCN8903022	171	€ 105,00	DE0772-XJ	91	€ 479,00
DCB118T2-QW	49	€ 486,00	DCF622NT-XJ	29	€ 267,00	DCH334X2-QW	40	€ 1.157,00	DCN8903027	171	€ 117,00	DE0881T-XJ	91	€ 143,00
DCB118X2-QW	49	€ 528,00	DCF622P2-QW	23	€ 516,00	DCH417NT-XJ	30	€ 729,00	DCN8903032	171	€ 129,00	DE0882-XJ	91	€ 188,00
DCB119-XJ	49	€ 101,00	DCF801D2-QW	14	€ 261,00	DCH417X2-QW	40	€ 1.312,00	DCN8903038	171	€ 145,00	DE0892G-XJ	91	€ 178,00
DCB124-XJ	47	€ 57,00	DCF801N-XJ	16	€ 154,00	DCH481N-XJ	44	€ 729,00	DCN8903043	171	€ 79,00	DE0892-XJ	91	€ 167,00
DCB126-XJ	47	€ 86,00	DCF809D2T-QW	21	€ 320,00	DCH481X2-QW	40	€ 1.239,00	DCN8903048	171	€ 82,00	DE1000-XJ	75	€ 173,00
DCB127-XJ	47	€ 44,00	DCF809L2T-QW	21	€ 406,00	DCH614N-XJ	44	€ 854,00	DCN8903053	171	€ 86,00	DE2643-XJ	71	€ 30,00
DCB132-QW	48	€ 134,00	DCF840D2T-QW	21	€ 285,00	DCH614X2-QW	40	€ 1.384,00						

Κωδικός	Σελίδα	Τιμή	Κωδικός	Σελίδα	Τιμή	Κωδικός	Σελίδα	Τιμή	Κωδικός	Σελίδα	Τιμή
DE7035-XJ	75	€ 124,00	DT1474-QZ	149	€ 164,00	DT2156-QZ	152	€ 11,00	DT2978-QZ	157	€ 73,00
DE7053-QZ	75	€ 30,00	DT1475-QZ	149	€ 226,00	DT2160-QZ	152	€ 11,00	DT2979-QZ	157	€ 98,00
DE7260-XJ	75	€ 364,00	DT1668-QZ	149	€ 27,00	DT2161-QZ	152	€ 11,00	DT3011-QZ	160	€ 13,00
DE7400-XJ	25	€ 294,00	DT1911-QZ	147	€ 87,00	DT2162-QZ	152	€ 11,00	DT3012-QZ	160	€ 10,00
DE7450-XJ	78	€ 102,00	DT1914-QZ	147	€ 115,00	DT2163-QZ	152	€ 15,00	DT3014-QZ	160	€ 9,00
DE7778-XJ	76	€ 66,00	DT1916-QZ	149	€ 224,00	DT2164-QZ	151	€ 12,00	DT3015-QZ	160	€ 9,00
DHS780T2A-QW	43	€ 1.896,00	DT1921-QZ	149	€ 261,00	DT2165-QZ	151	€ 11,00	DT3017-QZ	160	€ 9,00
DMF1550-XJ	82	€ 291,00	DT1922-QZ	149	€ 296,00	DT2166-QZ	151	€ 10,00	DT3030-QZ	160	€ 16,00
DNBA1632GZ	170	€ 17,00	DT1923-QZ	147	€ 96,00	DT2167-QZ	151	€ 26,00	DT3031-QZ	160	€ 14,00
DNBA1638GZ	170	€ 19,00	DT1926-QZ	149	€ 240,00	DT2168-QZ	151	€ 11,00	DT3032-QZ	160	€ 13,00
DNBA1644GZ	170	€ 22,00	DT1927-QZ	149	€ 281,00	DT2169-QZ	151	€ 21,00	DT3033-QZ	160	€ 11,00
DNBA1650GZ	170	€ 23,00	DT1930-QZ	146	€ 17,00	DT2201-QZ	153	€ 31,00	DT3034-QZ	160	€ 11,00
DNBA1663GZ	170	€ 29,00	DT1931-QZ	146	€ 17,00	DT2205-QZ	150	€ 14,00	DT3035-QZ	160	€ 11,00
DNBDA1532GZ	170	€ 40,00	DT1932-QZ	146	€ 19,00	DT2207-QZ	150	€ 13,00	DT3090-QZ	161	€ 8,00
DNBDA1538GZ	170	€ 49,00	DT1933-QZ	146	€ 18,00	DT2209-QZ	150	€ 13,00	DT3091-QZ	161	€ 18,00
DNBDA1538SZ	170	€ 165,00	DT1936-QZ	146	€ 18,00	DT2210-QZ	150	€ 46,00	DT3092-QZ	161	€ 8,00
DNBDA1545GZ	170	€ 61,00	DT1938-QZ	146	€ 21,00	DT2211-QZ	150	€ 16,00	DT3093-QZ	161	€ 8,00
DNBDA1550GZ	170	€ 66,00	DT1940-QZ	146	€ 23,00	DT2212-QZ	150	€ 56,00	DT3094-QZ	161	€ 8,00
DNBDA1550SZ	170	€ 210,00	DT1941-QZ	146	€ 20,00	DT2213-QZ	150	€ 14,00	DT3095-QZ	161	€ 8,00
DNBDA1564GZ	170	€ 70,00	DT1942-QZ	146	€ 22,00	DT2214-QZ	150	€ 46,00	DT3101-QZ	163	€ 13,00
DNBL2315Z	170	€ 17,00	DT1943-QZ	146	€ 21,00	DT2216-QZ	150	€ 12,00	DT3102-QZ	163	€ 13,00
DNBHL2318Z	170	€ 17,00	DT1945-QZ	146	€ 25,00	DT2217-QZ	150	€ 10,00	DT3103-QZ	163	€ 13,00
DNBHL2325Z	170	€ 13,00	DT1946-QZ	146	€ 14,00	DT2218-QZ	150	€ 10,00	DT3105-QZ	163	€ 9,00
DNBSB1625S316Z	170	€ 49,00	DT1952-QZ	147	€ 25,00	DT2219-QZ	150	€ 10,00	DT3106-QZ	163	€ 10,00
DNBSB1625Z	170	€ 18,00	DT1953-QZ	147	€ 27,00	DT2220-QZ	150	€ 9,00	DT3107-QZ	163	€ 9,00
DNBSB1632Z	170	€ 12,00	DT1954-QZ	146	€ 26,00	DT2221-QZ	150	€ 11,00	DT3108-QZ	163	€ 10,00
DNBSB1638Z	170	€ 14,00	DT1955-QZ	146	€ 30,00	DT2290-QZ	152	€ 18,00	DT3112-QZ	163	€ 19,00
DNBSB1645Z	170	€ 15,00	DT1956-QZ	147	€ 33,00	DT2290-QZ	179	€ 18,00	DT3113-QZ	163	€ 19,00
DNBSB1650S316Z	170	€ 92,00	DT1957-QZ	147	€ 36,00	DT2292-QZ	152	€ 19,00	DT3115-QZ	163	€ 17,00
DNBSB1650Z	170	€ 16,00	DT1958-QZ	147	€ 45,00	DT2292-QZ	179	€ 19,00	DT3117-QZ	163	€ 16,00
DNBT1820GZ	170	€ 10,00	DT1959-QZ	147	€ 48,00	DT2294-QZ	153	€ 17,00	DT3118-QZ	163	€ 17,00
DNBT1825GZ	170	€ 12,00	DT1960-QZ	147	€ 51,00	DT2294-QZ	179	€ 17,00	DT3121-QZ	163	€ 13,00
DNBT1830GZ	170	€ 14,00	DT1961-QZ	147	€ 51,00	DT2296-QZ	150	€ 41,00	DT3122-QZ	163	€ 12,00
DNBT1835GZ	170	€ 16,00	DT2042-QZ	147	€ 13,00	DT2296-QZ	179	€ 41,00	DT3123-QZ	163	€ 10,00
DNBT1835SZ	170	€ 62,00	DT20421-QZ	149	€ 66,00	DT2300L-QZ	154	€ 24,00	DT3125-QZ	163	€ 10,00
DNBT1840GZ	170	€ 18,00	DT20425-QZ	143	€ 21,00	DT2301L-QZ	154	€ 21,00	DT3126-QZ	163	€ 11,00
DNBT1850GZ	170	€ 23,00	DT20435-QZ	156	€ 34,00	DT2307L-QZ	154	€ 29,00	DT3127-QZ	163	€ 10,00
DNBT1850SZ	170	€ 88,00	DT20436-QZ	156	€ 27,00	DT2308L-QZ	154	€ 26,00	DT3128-QZ	163	€ 11,00
DNDD50Z	171	€ 25,00	DT20437-QZ	156	€ 21,00	DT2314L-QZ	154	€ 39,00	DT3131-QZ	163	€ 25,00
DNPT2863G12Z	171	€ 81,00	DT20438-QZ	156	€ 38,00	DT2315L-QZ	154	€ 17,00	DT3132-QZ	163	€ 23,00
DNPT2863Z	171	€ 65,00	DT20439-QZ	156	€ 34,00	DT2316L-QZ	154	€ 37,00	DT3133-QZ	163	€ 19,00
DNPT28R50G12Z	171	€ 81,00	DT20440-QZ	156	€ 28,00	DT2333-QZ	155	€ 15,00	DT3135-QZ	163	€ 18,00
DNPT28R50Z	171	€ 65,00	DT20448-QZ	151	€ 16,00	DT2348-QZ	154	€ 16,00	DT3136-QZ	163	€ 21,00
DNPT28R63G12Z	171	€ 97,00	DT20449-QZ	151	€ 10,00	DT2349-QZ	154	€ 23,00	DT3255-QZ	164	€ 4,00
DNPT28R63Z	171	€ 74,00	DT2050-QZ	151	€ 8,00	DT2350-QZ	154	€ 28,00	DT3256-QZ	164	€ 4,00
DNPT28R75G12Z	171	€ 106,00	DT2051-QZ	151	€ 15,00	DT2352-QZ	155	€ 32,00	DT3257-QZ	164	€ 4,00
DNPT28R75Z	171	€ 81,00	DT2052-QZ	151	€ 12,00	DT2353-QZ	154	€ 20,00	DT3265-QZ	164	€ 5,00
DNPT3190G12Z	171	€ 113,00	DT2053-QZ	151	€ 9,00	DT2354-QZ	154	€ 18,00	DT3266-QZ	164	€ 5,00
DNPT3190Z	171	€ 97,00	DT2056-QZ	153	€ 26,00	DT2355-QZ	154	€ 23,00	DT3267-QZ	164	€ 5,00
DNPT3190G12Z	171	€ 129,00	DT2057-QZ	151	€ 12,00	DT2356-QZ	154	€ 16,00	DT3268-QZ	164	€ 5,00
DNPT3190Z	171	€ 98,00	DT2058-QZ	152	€ 13,00	DT2359-QZ	154	€ 17,00	DT3292-QZ	164	€ 4,00
DNW28R50E	170	€ 50,00	DT2059-QZ	153	€ 23,00	DT2361-QZ	154	€ 15,00	DT3293-QZ	164	€ 4,00
DNW28R75E	170	€ 57,00	DT20701-QZ	158	€ 15,00	DT2384-QZ	154	€ 15,00	DT3294-QZ	164	€ 4,00
DNW3190G12E	170	€ 100,00	DT20702-QZ	158	€ 26,00	DT2385-QZ	154	€ 15,00	DT3295-QZ	164	€ 4,00
DNW31R75E	170	€ 69,00	DT20703-QZ	158	€ 28,00	DT2387-QZ	154	€ 19,00	DT3299-QZ	162	€ 7,00
DNW31R90E	170	€ 72,00	DT20704-QZ	158	€ 12,00	DT2400-QZ	155	€ 44,00	DT3301-QZ	162	€ 16,00
DPC100TC-QS	83	€ 364,00	DT20705-QZ	158	€ 14,00	DT2402-QZ	155	€ 38,00	DT3302-QZ	162	€ 15,00
DPC6MRC-QS	83	€ 218,00	DT20706-QZ	158	€ 12,00	DT2404-QZ	155	€ 35,00	DT3303-QZ	162	€ 15,00
DPN1664PP-XJ	82	€ 189,00	DT20707-QZ	158	€ 23,00	DT2406-QZ	155	€ 44,00	DT3304-QZ	162	€ 14,00
DPN1850PP-XJ	82	€ 154,00	DT20708-QZ	158	€ 16,00	DT2407L-QZ	154	€ 27,00	DT3305-QZ	162	€ 14,00
DPN2330-XJ	82	€ 212,00	DT20709-QZ	158	€ 21,00	DT2408L-QZ	154	€ 36,00	DT3307-QZ	162	€ 14,00
DPN75C-XJ	82	€ 597,00	DT20710-QZ	158	€ 19,00	DT2409L-QZ	154	€ 49,00	DT3309-QZ	164	€ 5,00
DPN9033-XJ	82	€ 407,00	DT20711-QZ	158	€ 23,00	DT2416-QZ	155	€ 25,00	DT3310-QZ	164	€ 5,00
DPN90C-XJ	82	€ 679,00	DT20712-QZ	158	€ 9,00	DT2417-QZ	155	€ 19,00	DT3312-QZ	162	€ 12,00
DPS8016-XJ	82	€ 144,00	DT20713-QZ	159	€ 38,00	DT2420-QZ	155	€ 46,00	DT3314-QZ	162	€ 12,00
DPSB21N1-XJ	82	€ 116,00	DT20714-QZ	159	€ 5,00	DT2421-QZ	155	€ 64,00	DT3315-QZ	162	€ 12,00
DPSSX38-XJ	171	€ 131,00	DT20715-QZ	159	€ 70,00	DT2422-QZ	155	€ 89,00	DT3316-QZ	162	€ 12,00
DST8006Z	171	€ 8,00	DT20716-QZ	159	€ 4,00	DT2432-QZ	155	€ 27,00	DT3318-QZ	162	€ 12,00
DST8008Z	171	€ 8,00	DT20717-QZ	159	€ 14,00	DT2440L-QZ	156	€ 53,00	DT3342-QZ	163	€ 4,00
DST8010Z	171	€ 9,00	DT20718-QZ	159	€ 18,00	DT2440L-QZ	179	€ 53,00	DT3351-QZ	163	€ 7,00
DST8014Z	171	€ 12,00	DT20719-QZ	159	€ 19,00	DT2441L-QZ	156	€ 78,00	DT3354-QZ	163	€ 7,00
DST8016Z	171	€ 7,00	DT2074-QZ	151	€ 8,00	DT2441L-QZ	179	€ 78,00	DT3362-QZ	162	€ 11,00
DSTSX12Z	171	€ 12,00	DT2076-QZ	151	€ 17,00	DT2443L-QZ	156	€ 60,00	DT3364-QZ	162	€ 8,00
DSTSX15Z	171	€ 14,00	DT2077-QZ	151	€ 9,00	DT2443L-QZ	179	€ 60,00	DT3365-QZ	162	€ 7,00
DSTSX22Z	171	€ 18,00	DT2080-QZ	151	€ 21,00	DT2446-QZ	155	€ 38,00	DT3366-QZ	162	€ 7,00
DSTSX25Z	171	€ 20,00	DT2081-QZ	151	€ 11,00	DT2446-QZ	180	€ 38,00	DT3367-QZ	162	€ 8,00
DSTSX35Z	171	€ 17,00	DT2083-QZ	152	€ 3,00	DT2970-QZ	157	€ 70,00	DT3376-QZ	162	€ 9,00
DT0109-QZ	177	€ 53,00	DT2084-QZ	153	€ 25,00	DT2971-QZ	157	€ 66,00	DT3377-QZ	162	€ 9,00
DT1090-QZ	147	€ 111,00	DT2085-QZ	152	€ 17,00	DT2972-QZ	157	€ 125,00	DT3378-QZ	162	€ 9,00
DT1094-QZ	149	€ 8,00	DT2101-QZ	153	€ 16,00	DT2973-QZ	157	€ 106,00	DT3385-QZ	165	€ 24,00
DT1306-QZ	164	€ 73,00	DT2102-QZ	153	€ 10,00	DT2974-QZ	157	€ 124,00	DT3450-QZ	166	€ 10,00
DT1471-QZ	149	€ 62,00	DT2103-QZ	153	€ 18,00	DT2975-QZ	157	€ 124,00	DT3480-QZ	165	€ 6,00
DT1472-QZ	149	€ 67,00	DT2150-QZ	152	€ 7,00	DT2976-QZ	157	€ 185,00	DT3489-QZ	165	€ 12,00
DT1473-QZ	149	€ 125,00	DT2154-QZ	152	€ 11,00	DT2977-QZ	157	€ 132,00	DT3492-QZ	165	€ 13,00

Κωδικός	Σελίδα	Τιμή	Κωδικός	Σελίδα	Τιμή	Κωδικός	Σελίδα	Τιμή	Κωδικός	Σελίδα	Τιμή
DT4301-QZ	148	€ 100,00	DT4763-QZ	136	€ 5,00	DT5051-QZ	133	€ 6,00	DT60235-QZ	129	€ 353,00
DT4305-QZ	148	€ 141,00	DT4765-QZ	136	€ 6,00	DT5052-QZ	133	€ 7,00	DT60302-QZ	172	€ 12,00
DT4310-QZ	148	€ 95,00	DT4766-QZ	136	€ 6,00	DT5053-QZ	133	€ 7,00	DT60302-QZ	124	€ 12,00
DT4320-QZ	148	€ 99,00	DT4767-QZ	136	€ 6,00	DT5054-QZ	133	€ 8,00	DT60330-QZ	131	€ 18,00
DT4322-QZ	148	€ 118,00	DT4768-QZ	136	€ 6,00	DT5055-QZ					

Κωδικός	Σελίδα	Τιμή	Κωδικός	Σελίδα	Τιμή	Κωδικός	Σελίδα	Τιμή	Κωδικός	Σελίδα	Τιμή	Κωδικός	Σελίδα	Τιμή
DT6952-QZ	122	€ 8,00	DT7266-QZ	143	€ 14,00	DT7702-QZ	144	€ 6,00	DT83079-QZ	140	€ 32,00	DT90011-QZ	164	€ 22,00
DT6952-QZ	172	€ 8,00	DT7267-QZ	143	€ 14,00	DT7915-QZ	176	€ 18,00	DT83083-QZ	140	€ 33,00	DT90012-QZ	164	€ 30,00
DT6956-QZ	123	€ 15,00	DT7268-QZ	143	€ 14,00	DT7918-QZ	179	€ 36,00	DT83086-QZ	140	€ 35,00	DT90016-QZ	164	€ 136,00
DT6956-QZ	172	€ 15,00	DT7291-QZ	143	€ 11,00	DT7919-QZ	174	€ 57,00	DT83092-QZ	140	€ 37,00	DT90016-QZ	180	€ 136,00
DT6978-QZ	132	€ 35,00	DT7292-QZ	143	€ 11,00	DT7926-XJ	172	€ 146,00	DT83102-QZ	140	€ 52,00	DT90237-QZ	136	€ 44,00
DT6979-QZ	132	€ 36,00	DT7293-QZ	143	€ 11,00	DT7944-QZ	176	€ 21,00	DT83114-QZ	140	€ 59,00	DT90237-QZ	173	€ 44,00
DT6984-QZ	132	€ 39,00	DT7296-QZ	143	€ 11,00	DT7965-TZ	174	€ 71,00	DT83121-QZ	140	€ 59,00	DT90238-QZ	136	€ 106,00
DT7002-QZ	138	€ 19,00	DT7373-QZ	144	€ 6,00	DT7969M-QZ	176	€ 268,00	DT83140-QZ	140	€ 66,00	DT90238-QZ	173	€ 106,00
DT7005-QZ	139	€ 23,00	DT7397-QZ	144	€ 7,00	DT7969-QZ	176	€ 26,00	DT83152-QZ	140	€ 74,00	DT90239-QZ	137	€ 12,00
DT7012-QZ	138	€ 16,00	DT7380-TZ	144	€ 7,00	DT7981-QZ	177	€ 66,00	DT8461-QZ	158	€ 65,00	DT90240-QZ	137	€ 14,00
DT7017-QZ	139	€ 49,00	DT7381-TZ	144	€ 7,00	DT7993-TZ	144	€ 7,00	DT8462-QZ	158	€ 66,00	DT90241-QZ	137	€ 17,00
DT7021-QZ	139	€ 4,00	DT7382-TZ	144	€ 7,00	DT7994-TZ	144	€ 7,00	DT8470-QZ	157	€ 62,00	DT90242-QZ	137	€ 19,00
DT7025-QZ	138	€ 24,00	DT7383-TZ	144	€ 8,00	DT7995-TZ	144	€ 7,00	DT8471-QZ	157	€ 74,00	DT90243-QZ	137	€ 21,00
DT7030-QZ	139	€ 7,00	DT7384-TZ	144	€ 7,00	DT7997-TZ	144	€ 8,00	DT8472-QZ	157	€ 74,00	DT90244-QZ	137	€ 24,00
DT7043-QZ	138	€ 39,00	DT7386-TZ	144	€ 7,00	DT7998-TZ	144	€ 9,00	DT8473-QZ	157	€ 75,00	DT90245-QZ	137	€ 33,00
DT7044-QZ	138	€ 52,00	DT7387-TZ	144	€ 7,00	DT7999-TZ	144	€ 8,00	DT8474-QZ	157	€ 75,00	DT90247-QZ	135	€ 107,00
DT7045-QZ	138	€ 23,00	DT7388-TZ	144	€ 7,00	DT8087-QZ	131	€ 25,00	DT8475-QZ	157	€ 60,00	DT90292-QZ	137	€ 13,00
DT7046-QZ	138	€ 25,00	DT7390-TZ	144	€ 8,00	DT8088-QZ	131	€ 24,00	DT8476-QZ	157	€ 65,00	DT90293-QZ	137	€ 15,00
DT70512T-QZ	174	€ 19,00	DT7391-TZ	144	€ 8,00	DT8090-QZ	131	€ 85,00	DT8480-QZ	157	€ 122,00	DT90294-QZ	169	€ 64,00
DT70518T-QZ	174	€ 18,00	DT7392-TZ	144	€ 8,00	DT8091-QZ	131	€ 125,00	DT8481-QZ	157	€ 61,00	DT9500-QZ	125	€ 7,00
DT70522T-QZ	174	€ 16,00	DT7393-TZ	144	€ 8,00	DT8101-QZ	142	€ 10,00	DT8482-QZ	157	€ 62,00	DT9501-QZ	125	€ 10,00
DT70523TM-QZ	174	€ 366,00	DT7394-TZ	144	€ 8,00	DT8102-QZ	142	€ 15,00	DT8483-QZ	157	€ 57,00	DT9502-QZ	125	€ 5,00
DT70523T-QZ	174	€ 34,00	DT7395-TZ	144	€ 8,00	DT8108-QZ	142	€ 18,00	DT8484-QZ	157	€ 66,00	DT9503-QZ	125	€ 6,00
DT70535T-QZ	175	€ 9,00	DT7396-TZ	144	€ 8,00	DT8109-QZ	142	€ 5,00	DT8485-QZ	157	€ 66,00	DT9504-QZ	125	€ 4,00
DT70536T-QZ	175	€ 9,00	DT7397-TZ	144	€ 8,00	DT8114L-QZ	141	€ 23,00	DT8486-QZ	157	€ 62,00	DT9505-QZ	125	€ 5,00
DT70537T-QZ	175	€ 9,00	DT7398-TZ	144	€ 8,00	DT8116L-QZ	141	€ 23,00	DT8550-QZ	160	€ 8,00	DT9506-QZ	125	€ 7,00
DT70538T-QZ	176	€ 9,00	DT7399-TZ	144	€ 8,00	DT8119L-QZ	141	€ 24,00	DT8551-QZ	160	€ 8,00	DT9507-QZ	125	€ 14,00
DT70545T-QZ	175	€ 45,00	DT7401-QZ	143	€ 5,00	DT8120L-QZ	141	€ 24,00	DT8552-QZ	160	€ 8,00	DT9508-QZ	125	€ 5,00
DT70547T-QZ	175	€ 8,00	DT7402-QZ	143	€ 5,00	DT8122L-QZ	141	€ 25,00	DT8590-QZ	160	€ 5,00	DT9509-QZ	125	€ 5,00
DT70555T-QZ	175	€ 17,00	DT7403-QZ	143	€ 5,00	DT8125L-QZ	141	€ 25,00	DT8591-QZ	160	€ 5,00	DT9510-QZ	125	€ 7,00
DT70556T-QZ	175	€ 17,00	DT7404-QZ	143	€ 5,00	DT8129L-QZ	141	€ 25,00	DT8592-QZ	160	€ 4,00	DT9511-QZ	125	€ 11,00
DT70618T-QZ	174	€ 15,00	DT7415-QZ	143	€ 4,00	DT8135L-QZ	141	€ 28,00	DT8907-QZ	127	€ 7,00	DT9512-QZ	125	€ 14,00
DT70619T-QZ	174	€ 39,00	DT7423-QZ	143	€ 6,00	DT8138L-QZ	141	€ 29,00	DT8908-QZ	127	€ 8,00	DT9514-QZ	125	€ 5,00
DT70620-QZ	180	€ 103,00	DT7460-QZ	144	€ 30,00	DT8141L-QZ	141	€ 24,00	DT8909-QZ	127	€ 11,00	DT9515-QZ	125	€ 5,00
DT70621-QZ	174	€ 51,00	DT7462-QZ	143	€ 5,00	DT8144L-QZ	141	€ 24,00	DT8910-QZ	127	€ 8,00	DT9516-QZ	125	€ 7,00
DT70702-QZ	177	€ 37,00	DT7463-QZ	143	€ 5,00	DT8148L-QZ	141	€ 25,00	DT8911-QZ	127	€ 9,00	DT9517-QZ	125	€ 7,00
DT70709-QZ	178	€ 31,00	DT7464-QZ	143	€ 5,00	DT8151L-QZ	141	€ 26,00	DT8912-QZ	127	€ 7,00	DT9518-QZ	125	€ 21,00
DT70710-QZ	172	€ 69,00	DT7465-QZ	144	€ 9,00	DT8154L-QZ	141	€ 26,00	DT8913-QZ	127	€ 8,00	DT9519-QZ	125	€ 5,00
DT70710-QZ	177	€ 69,00	DT7466-QZ	144	€ 9,00	DT8157L-QZ	141	€ 27,00	DT8914-QZ	127	€ 10,00	DT9520-QZ	125	€ 5,00
DT70711-QZ	177	€ 69,00	DT7467-QZ	144	€ 10,00	DT8160L-QZ	141	€ 28,00	DT8915-QZ	127	€ 12,00	DT9521-QZ	125	€ 7,00
DT70712-QZ	177	€ 57,00	DT7500-QZ	144	€ 4,00	DT8164L-QZ	141	€ 29,00	DT8916-QZ	127	€ 8,00	DT9522-QZ	125	€ 8,00
DT70716-QZ	178	€ 30,00	DT7506-QZ	179	€ 138,00	DT8167L-QZ	141	€ 29,00	DT8917-QZ	127	€ 11,00	DT9524-QZ	125	€ 5,00
DT70730T-QZ	175	€ 40,00	DT7507-QZ	179	€ 85,00	DT8170L-QZ	141	€ 30,00	DT8920-QZ	127	€ 10,00	DT9525-QZ	125	€ 5,00
DT70741T-QZ	175	€ 74,00	DT7508-QZ	144	€ 11,00	DT8173L-QZ	141	€ 31,00	DT8922-QZ	127	€ 8,00	DT9526-QZ	125	€ 7,00
DT70742T-QZ	175	€ 45,00	DT7512-QZ	144	€ 10,00	DT8176L-QZ	141	€ 31,00	DT8923-QZ	127	€ 9,00	DT9527-QZ	125	€ 9,00
DT70751-QZ	136	€ 45,00	DT7513T-QZ	144	€ 40,00	DT8179L-QZ	141	€ 33,00	DT8924-QZ	127	€ 12,00	DT9528-QZ	125	€ 5,00
DT70751-QZ	173	€ 45,00	DT7515-QZ	144	€ 11,00	DT8186L-QZ	141	€ 36,00	DT8925-QZ	127	€ 13,00	DT9529-QZ	125	€ 5,00
DT70753-QZ	126	€ 65,00	DT7520-QZ	143	€ 6,00	DT8192L-QZ	141	€ 37,00	DT8926-QZ	127	€ 16,00	DT9530-QZ	125	€ 7,00
DT70753-QZ	172	€ 65,00	DT7522-QZ	144	€ 15,00	DT8214L-QZ	141	€ 64,00	DT8927-QZ	127	€ 24,00	DT9531-QZ	125	€ 9,00
DT70758-QZ	178	€ 116,00	DT7523-QZ	144	€ 13,00	DT8221L-QZ	141	€ 65,00	DT8928-QZ	127	€ 10,00	DT9532-QZ	125	€ 11,00
DT71506-QZ	177	€ 36,00	DT7524-QZ	144	€ 12,00	DT8240L-QZ	141	€ 74,00	DT8929-QZ	127	€ 13,00	DT9533-QZ	125	€ 15,00
DT71511-QZ	176	€ 9,00	DT7525-QZ	144	€ 9,00	DT8252L-QZ	141	€ 81,00	DT8930-QZ	127	€ 14,00	DT9534-QZ	125	€ 15,00
DT71516-QZ	177	€ 45,00	DT7530-QZ	145	€ 6,00	DT8253-QZ	142	€ 29,00	DT8931-QZ	127	€ 16,00	DT9536-QZ	125	€ 7,00
DT71521-QZ	176	€ 7,00	DT7532-QZ	145	€ 6,00	DT8254-QZ	142	€ 30,00	DT8932-QZ	127	€ 30,00	DT9537-QZ	125	€ 8,00
DT71522-QZ	176	€ 7,00	DT7533-QZ	145	€ 6,00	DT8255-QZ	142	€ 31,00	DT8933-QZ	127	€ 17,00	DT9539-QZ	125	€ 5,00
DT71563-QZ	177	€ 52,00	DT7535-QZ	145	€ 6,00	DT8256-QZ	142	€ 32,00	DT8934-QZ	127	€ 18,00	DT9540-QZ	125	€ 6,00
DT71565-QZ	178	€ 29,00	DT7536-QZ	145	€ 6,00	DT8257-QZ	142	€ 34,00	DT8935-QZ	127	€ 19,00	DT9541-QZ	125	€ 8,00
DT71569-QZ	177	€ 74,00	DT7537-QZ	145	€ 6,00	DT8258-QZ	142	€ 35,00	DT8936-QZ	127	€ 20,00	DT9542-QZ	125	€ 10,00
DT7170-QZ	143	€ 6,00	DT7538-QZ	145	€ 6,00	DT8280-QZ	142	€ 3,00	DT8937-QZ	127	€ 29,00	DT9543-QZ	125	€ 13,00
DT7171-QZ	143	€ 6,00	DT7540-QZ	145	€ 8,00	DT8282-QZ	142	€ 13,00	DT8938-QZ	127	€ 20,00	DT9544-QZ	125	€ 11,00
DT7203-QZ	143	€ 13,00	DT7541-QZ	145	€ 8,00	DT8284-QZ	142	€ 17,00	DT8939-QZ	127	€ 21,00	DT9545-QZ	125	€ 17,00
DT7204-QZ	143	€ 13,00	DT7546-QZ	145	€ 8,00	DT8286-QZ	142	€ 36,00	DT8940-QZ	127	€ 24,00	DT9546-QZ	125	€ 17,00
DT7205-QZ	143	€ 4,00	DT7548-QZ	145	€ 9,00	DT8288-QZ	142	€ 19,00	DT8941-QZ	127	€ 25,00	DT9548-QZ	125	€ 7,00
DT7206-QZ	143	€ 13,00	DT7549-QZ	145	€ 9,00	DT83014-QZ	140	€ 21,00	DT8942-QZ	127	€ 32,00	DT9549-QZ	125	€ 9,00
DT7211-QZ	143	€ 7,00	DT7551-QZ	145	€ 10,00	DT83016-QZ	140	€ 20,00	DT8950-QZ	128	€ 54,00	DT9552-QZ	125	€ 8,00
DT7212-QZ	143	€ 7,00	DT7552-QZ	145	€ 10,00	DT83019-QZ	140	€ 20,00	DT8955-QZ	128	€ 54,00	DT9553-QZ	125	€ 9,00
DT7213-QZ	143	€ 7,00	DT7553-QZ	145	€ 11,00	DT83020-QZ	140	€ 21,00	DT8956-QZ	128	€ 58,00	DT9554-QZ	125	€ 10,00
DT7218-QZ	143	€ 16,00	DT7554-QZ	145	€ 11,00	DT83022-QZ	140	€ 20,00	DT8957-QZ	128	€ 82,00	DT9555-QZ	125	€ 11,00
DT7225-QZ	143	€ 8,00	DT7556-QZ	145	€ 12,00	DT83025-QZ	140	€ 20,00	DT8965-QZ	128	€ 71,00	DT9556-QZ	125	€ 14,00
DT7226-QZ	143	€ 8,00	DT7557-QZ	145	€ 12,00	DT83029-QZ	140	€ 21,00	DT8966-QZ	128	€ 97,00	DT9557-QZ	125	€ 17,00
DT7227-QZ	143	€ 8,00	DT7600-XJ	145	€ 18,00	DT83032-QZ	140	€ 24,00	DT8967-QZ	128	€ 82,00	DT9558-QZ	125	€ 20,00
DT7231-QZ	143	€ 7,00	DT7601-XJ	145	€ 18,00	DT83035-QZ	140	€ 26,00	DT8968-QZ	128	€ 107,00	DT9560-QZ	125	€ 7,00
DT7232-QZ	143	€ 7,00	DT7602-XJ	145	€ 18,00	DT83038-QZ	140	€ 26,00	DT8969-QZ	128	€ 116,00	DT9561-QZ	125	€ 7,00
DT7233-QZ	143	€ 7,0												



# DEWALT®

## STANLEY BLACK & DECKER (ΕΛΛΑΣ)

Στράβωνος 7 & Λεωφ. Βουλιαγμένης 159, Γλυφάδα, 16674

### ΕΞΥΠΗΡΕΤΗΣΗ ΠΕΛΑΤΩΝ:

Τηλ.: +30 210 8981616

Fax.: +302108983570

[www.dewalt.gr](http://www.dewalt.gr)

 DEWALT Greece

 DEWALT Greece

 DEWALT Hellas



## ΕΤΗ ΕΓΓΥΗΣΗΣ

- ΚΑΤΑΧΩΡΕΙΣΤΕ ΤΟ ΕΡΓΑΛΕΙΟ ΣΑΣ ΕΝΤΟΣ 4 ΕΒΔΟΜΑΔΩΝ ΑΠΟ ΤΗΝ ΗΜΕΡΑ ΑΓΟΡΑΣ ΤΟΥ.
- ΕΦΑΡΜΟΖΟΝΤΑΙ ΟΡΟΙ ΚΑΙ ΠΡΟΫΠΟΘΕΣΕΙΣ ΑΠΟ ΤΗΝ DEWALT.
- ΛΕΠΤΟΜΕΡΕΙΕΣ ΘΑ ΒΡΕΙΤΕ ΣΤΟ [WWW.DEWALT.GR/3](http://WWW.DEWALT.GR/3)

Η Stanley Black & Decker διατηρεί το δικαίωμα μεταβολής οποιασδήποτε προσφοράς, οποιαδήποτε στιγμή, χωρίς προειδοποίηση.

Εξ όσων γνωρίζουμε, όλες οι περιγραφές και οι απεικονίσεις, οι οποίες περιέχονται σε αυτόν τον κατάλογο είναι σωστές κατά τη στιγμή της εκτύπωσής του.

Ωστόσο, δεν φέρουμε καμία απολύτως ευθύνη για τη διακοπή κυκλοφορίας ή/ και τυχόν ανακρίβειες στην περιγραφή ή στην απεικόνιση οποιουδήποτε καταχωρημένου προϊόντος, ενώ διατηρούμε το δικαίωμα αλλαγής του περιεχομένου του καταλόγου χωρίς προειδοποίηση.

Οι τιμές που αναγράφονται περιλαμβάνουν Φ.Π.Α. 24%.

Οι προσφορές ισχύουν όσο υπάρχουν τα αποθέματα.

Η Stanley Black & Decker δεν ευθύνεται για τυχόν τυπογραφικά λάθη.

Stanley Black & Decker (Ελλάς) Ε.Π.Ε.