

# ΑΦΟΙ ΠΑΠΑΓΙΑΝΝΗ ΑΕ

ΣΥΝΕΠΕΙΑ & ΕΞΥΠΗΡΕΤΗΣΗ

**45**  
ΧΡΟΝΙΑ  
ΔΙΠΛΑ ΣΤΟΝ  
ΕΠΑΓΓΕΛΜΑΤΙΑ

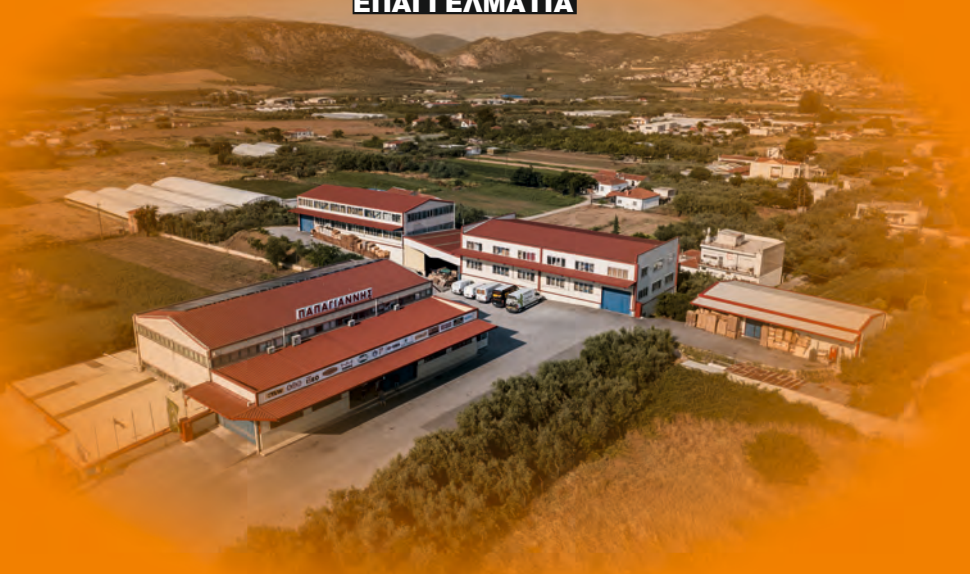

## ΚΑΤΑΛΟΓΟΣ ΠΡΟΙΟΝΤΩΝ 2024





### **ΠΟΙΟΙ ΕΙΜΑΣΤΕ...**

Η εταιρεία ΑΦΟΙ ΠΑΠΑΓΙΑΝΝΗ Α.Ε. ιδρύθηκε από τον Στέργιο Παπαγιάννη το 1979 ξεκινώντας από ένα μικρό κατάστημα σιδηρικών & εργαλείων στην πόλη του Βόλου. Ανήσυχο πνεύμα δημιουργίας και οργάνωσης με εργατικότητα και πάθος για την δουλειά έθεσε ως αρχή του την συνέπεια & εξυπηρέτηση πελατών.

Τηρώντας τις αρχές του με σταθερά βήματα ξεπερνώντας τις όποιες αντιξοότητες σταδιακά επέκτεινε το πελατολόγιο, σύναψε νέες συνεργασίες με εμπορικούς οίκους του εξωτερικού και επέκτεινε τις εγκαταστάσεις κατορθώνοντας το 2000 να μεταφέρει την εταιρεία σε ιδιόκτητες εγκαταστάσεις 1200τ.μ.

Στις μέρες μας η ανοδική πορεία συνεχίζεται από τον Νίκο & Δημήτρη Παπαγιάννη οι οποίοι ακολουθώντας τα πετυχημένα βήματα του πατέρα τους έχουν καταφέρει η εταιρεία να συγκαταλέγεται στις κορυφαίες Ελληνικές επιχειρήσεις.

### **ΣΗΜΕΡΑ...**

Ιδιόκτητες εγκαταστάσεις 5000τμ, ιδιόκτητος στόλων φορτηγών & αυτοκινήτων

Σύγχρονη και συνεχώς ανανεούμενη υλικοτεχνική υποδομή

Εξειδικευμένο προσωπικό 38 ατόμων, Άριστα καταρτισμένοι πωλητές που καλύπτουν όλη την επικράτεια

Συνεχή συμμετοχή σε σεμινάρια κατάρτισης και εκπαίδευσης

Αυτόνομη δημιουργία και έκδοση φωτογραφικών καταλόγων, φυλλαδίων κλπ

Εταιρική παρουσία στο διαδίκτυο και μέσα κοινωνικής δικτύωσης

4000 συνεργαζόμενα καταστήματα σε όλη την Ελλάδα

22.000 προϊόντα σε βιομηχανικά εργαλεία & εξοπλισμό, ηλεκτρικά εργαλεία, εργαλεία χειρός, χημικά προϊόντα είδη κιγκαλερίας, εργαλεία αγρού & κήπου κ.α.

160 προμηθευτές σε όλον τον κόσμο, ανάμεσα στις οποίες συγκαταλέγονται κορυφαίες εταιρείες Παγκοσμίως όπως:

Stanley, Bostik, Dewalt, Lenox, Irwin, Facom, Cisa, Yale, Rhodius, Amig, Otlav, Agb, Einhell, B&D, Artplast, Burg Wachter Index, Securemme, Benini, Meroni, Diager, Izar, Ibfm, Loutil Parfait, Sigma, Sit, Silca, Knipex, Pg, Darman, Smirdex κ.α.

Επιπρόσθετα συνεργαζόμαστε και εισάγουμε απευθείας προϊόντα Άπω Ανατολής (Force, Maco, Lih-Lin, Patta Torpan, Kds, Inter, Arte, Ambika κα) καθώς και προϊόντα ιδιωτικής ετικέτας παρέχοντας μια μοναδική ποικιλία σε ανταγωνιστικές τιμές.

Επίσης, είμαστε αποκλειστικοί διανομείς των κορυφαίων αεροσυμπιεστών Stanley και των γνωστών κοπτικών Lenox.

**45**  
**ΧΡΟΝΙΑ**  
**ΔΙΠΛΑ ΣΤΟΝ**  
**ΕΠΑΓΓΕΛΜΑΤΙΑ**

**ΣΥΝΕΠΕΙΑ & ΕΞΥΠΗΡΕΤΗΣΗ**

# ΠΕΡΙΕΧΟΜΕΝΑ

ΠΕΡΙΓΡΑΦΗ	ΣΕΛΙΔΑ
ΑΔΙΑΒΡΟΧΑ (ΝΙΤΣΕΡΑΔΕΣ)	306
ΑΔΙΑΒΡΟΧΑ ΠΟΔΗΛΑΤΟΥ(ΡΟΝΧΟ)	306
ΑΕΡΑΝΤΛΙΕΣ ΠΟΔΙΟΥ	359
ΑΕΡΑΝΤΛΙΕΣ ΧΕΙΡΟΣ	359
ΑΕΡΟΓΡΑΦΟΙ	480
ΑΕΡΟΜΕΤΡΑ	360
ΑΕΡΟΠΛΑΝΑΚΙΑ	171
ΑΕΡΟΣΤΟΠ ΓΚΙΝΗΣΙΑΣ	18
ΑΕΡΟΣΤΟΠ ΘΥΡΩΝ	16,17
ΑΚΟΝΙΣΤΗΣ	688
ΑΛΟΙΦΕΣ ΓΥΑΛΙΣΜΑΤΟΣ	575
ΑΛΟΥΜΙΝΟΤΑΙΝΙΕΣ	324
ΑΛΥΣΙΔΑΣ ΣΥΝΔΕΤΙΚΑ	23
ΑΛΥΣΙΔΕΣ ΔΙΑΚΟΣΜΗΤΙΚΕΣ	24, 25
ΑΛΥΣΙΔΕΣ ΔΙΚΥΚΛΩΝ	146
ΑΛΥΣΙΔΕΣ ΖΩΩΝ	26
ΑΛΥΣΙΔΕΣ ΘΥΡΩΝ	23
ΑΛΥΣΙΔΕΣ ΓΛΑΣΤΡΩΝ	23
ΑΛΥΣΙΔΕΣ ΜΕ ΚΟΝΤΟ ΚΡΙΚΟ	25
ΑΛΥΣΙΔΕΣ ΜΕ ΜΑΚΡΥ ΚΡΙΚΟ	25
ΑΛΥΣΙΔΕΣ ΜΑΥΡΕΣ	25
ΑΛΥΣΙΔΕΣ ΜΠΙΛΙΑΣ	23
ΑΛΥΣΙΔΕΣ ΠΛΑΣΤΙΚΕΣ	25
ΑΛΥΣΙΔΕΣ ΦΕΓΓΙΤΩΝ	23
ΑΛΥΣΟΚΑΒΟΥΡΕΣ	380
ΑΛΦΑΔΙΑ ΠΑΝΤΟΣ ΤΥΠΟΥ	277, 278
ΑΛΦΑΔΟΛΑΣΤΙΧΑ	278, 675
ΑΜΟΝΙΑ ΚΟΣΙΩΝ	658
ΑΚΟΝΙΑ ΚΟΣΙΩΝ	658
ΑΜΠΡΑΖ ΚΟΥΡΤΙΝΩΝ	189
ΑΝΑΜΙΚΤΗΡΕΣ	490, 491
ΑΝΑΠΤΗΡΕΣ	545
ΑΝΕΜΕΣ ΛΑΣΤΙΧΩΝ ΠΟΤΙΣΜΑΤΟΣ	677
ΑΝΕΜΟΣΤΗΡΙΓΜΑΤΑ	171
ΑΝΤΑΠΤΟΡΕΣ ΓΙΑ ΚΑΡΥΔΑΚΙΑ	374
ΑΝΤΑΠΤΟΡΕΣ SDS ΣΕ ΑΠΛΟ	374
ΑΝΤΑΠΤΟΡΕΣ ΠΟΤΗΡΟΤΡΥΠΑΝΩΝ SDS	374
ΑΝΤΙΚΡΟΥΣΤΙΚΑ PVC	47
ΑΝΤΙΚΡΟΥΣΤΙΚΑ ΣΙΛΙΚΟΝΑΚΙΑ	47
ΑΝΤΙΚΡΥΣΜΑΤΑ ΚΛΕΙΔΑΡΙΩΝ CISA	72
ΑΝΤΙΚΡΥΣΜΑΤΑ ΚΛΕΙΔΑΡΙΩΝ AGB	86-88
ΑΝΤΙΚΡΥΣΜΑΤΑ ΚΛΕΙΔΑΡΙΩΝ CORBIN	100
ΑΝΤΙΚΡΥΣΜΑΤΑ ΚΛΕΙΔΑΡΙΩΝ FEB	100
ΑΝΤΙΚΡΥΣΜΑΤΑ ΟΡΕΙΧΑΛΚΙΝΑ	112
ΑΝΤΙΨΥΚΤΙΚΟ ΗΛΙΑΚΩΝ	575
ΑΝΤΛΙΕΣ ΛΑΔΙΟΥ	515
ΑΝΤΛΙΕΣ ΑΚΑΘΑΡΤΩΝ ΥΔΑΤΩΝ	332, 517
ΑΞΟΝΑΚΙΑ ΔΡΑΠΑΝΩΝ	343
ΑΠΛΩΣΤΡΕΣ ΤΟΙΧΟΥ	524
ΑΠΟΓΥΜΝΩΤΕΣ ΚΑΛΩΔΙΩΝ	418
ΑΠΟΦΡΑΚΤΗΡΕΣ	517
ΑΠΟΣΤΑΤΕΣ ΠΛΑΚΙΔΙΩΝ	490
ΑΠΩΘΗΤΙΚΟ ΠΟΥΛΙΩΝ INOX	468
ΑΡΑΧΝΟΣΚΟΥΠΕΣ	464
ΑΡΙΘΜΟΙ ΣΠΙΤΙΩΝ INOX	10, 22
ΑΡΙΘΜΟΙ ΣΠΙΤΙΩΝ	22
ΑΣΦΑΛΕΙΕΣ ΑΝΟΙΓΟΜΕΝΩΝ	19
ΑΣΦΑΛΕΙΕΣ ΑΡΟΤΡΩΝ	31
ΑΣΦΑΛΕΙΕΣ ΘΥΡΩΝ & ΠΑΡΑΘΥΡΩΝ	19, 20, 21
ΑΣΦΑΛΕΙΕΣ ΟΡΕΙΧΑΛΚΙΝΕΣ	170
ΑΣΦΑΛΕΙΕΣ WC	274
ΑΤΣΑΛΙΝΕΣ ΗΛΕΚΤΡΟΛΟΓΩΝ	353
ΑΤΣΑΛΟΜΑΛΛΟ	655
ΑΤΣΑΛΟΚΑΡΦΑ ΔΙΑΦΟΡΩΝ ΤΥΠΩΝ	526, 527
ΑΤΣΑΛΟΚΑΡΦΑ ROBOT	528

ΠΕΡΙΓΡΑΦΗ	ΣΕΛΙΔΑ
ΒΑΡΙΕΣ ΜΕ ΜΥΘΗ	364
ΒΑΡΙΕΣ ΜΕ ΠΛΑΣΤΙΚΟ ΣΤΥΛΕΟ	364
ΒΑΡΙΟΠΟΥΛΕΣ	364
ΒΑΣΕΙΣ TV, VIDEO, STEREO	51, 52
ΒΑΣΕΙΣ ΧΡΙΤΣ-ΧΡΑΤΣ	343
ΒΑΣΕΙΣ ΚΟΥΡΤΙΝΩΝ ΑΥΤΟΚΟΛΛΗΤΕΣ	188
ΒΑΤΟΚΟΠΤΕΣ	659
ΒΕΛΟΝΑΚΙΑ ΔΙΑΚΟΣΜΗΤΙΚΑ	205, 206
ΒΕΛΟΝΙΑ STANLEY SDS	339
ΒΕΛΟΝΙΑ INTER ΚΙΝΑΣ SDS	341
ΒΕΛΟΝΙΑ IZAR ΙΣΠΑΝΙΑΣ SDS	341
ΒΕΛΟΝΙΑ ΧΕΙΡΟΣ	365
ΒΕΝΤΟΥΖΑΚΙΑ ΠΡΟΣΤΑΣΙΑΣ	47
ΒΕΝΤΟΥΖΕΣ ΤΖΑΜΙΩΝ	467
ΒΕΡΓΕΣ ΑΝΑΡΤΗΣΗΣ	42
ΒΕΡΓΕΣ ΓΡΥΛΛΩΝ	174
ΒΕΡΓΕΣ ΚΟΥΡΤΙΝΩΝ ΜΠΑΝΙΟΥ	197
ΒΕΡΓΕΣ ΡΑΦΙΩΝ T.ELEMENT	48
ΒΕΡΓΕΣ ΣΠΑΝΙΟΛΕΤΩΝ CAS/MERONI	117
ΒΕΡΓΕΣ ΤΟΥΜΠΟΒΟΥΡΤΣΑΣ	210
ΒΙΔΟΘΗΛΙΕΣ	34, 35, 38
ΒΙΔΟΘΗΛΙΕΣ ΜΕ ΠΑΞΙΜΑΔΙ	33
ΒΙΔΟΘΗΛΙΕΣ ΜΕ ΣΤΡΙΦΩΝΙ	33
ΒΙΝΤΣΙΑ	501
ΒΟΥΡΤΣΕΣ ΠΑΝΤΟΣ ΤΥΠΟΥ	463-464
ΒΥΣΜΑΤΑ ΜΕΤ/ΚΑ ΕΚΤΟΝΟΥΜΕΝΑ	539
ΒΥΣΜΑΤΑ ΓΥΨΟΣΑΝΙΔΑΣ	538
ΒΥΣΜΑΤΑ ΚΑΡΦΩΤΑ	538
ΒΥΣΜΑΤΑ ΠΛΑΣΤΙΚΑ ΠΑΝΤΟΣ ΤΥΠΟΥ	537, 538
ΒΥΣΜΑΤΑ ΣΤΗΡΙΞΗΣ ΚΡΥΦΑ	537
ΒΥΣΜΑΤΑ ΓΑΝΤΖΟΥ	539
ΒΥΣΜΑΤΑ ΘΥΛΙΑΣ	539
ΒΥΣΜΑΤΑ ΑΝΑΡΤΗΣΗΣ	539
ΒΥΣΜΑΤΑ ΜΕΤΑΛΛΙΚΑ INDEX ΠΑΝΤΟΣ ΤΥΠΟΥ	540
ΒΥΣΜΑΤΑ ΜΕΤΑΛΛΙΚΑ ΚΙΝΑΣ ΠΑΝΤΟΣ ΤΥΠΟΥ	540
ΓΑΛΛΙΚΑ ΘΥΡΩΝ	163
ΓΑΛΛΙΚΑ ΘΥΡΩΝ INOX	11
ΓΑΛΛΙΚΑ ΠΥΡΟΥ,ΘΡΟΣ κ.α.	165, 166
ΓΑΛΟΤΣΕΣ	310
ΓΑΝΤΖΟΙ ΑΣΦΑΛΕΙΑΣ INOX	3,4
ΓΑΝΤΖΟΙ ΑΛΟΥΜΙΝΙΟΥ	30
ΓΑΝΤΖΟΙ ΚΙΤΡΙΝΟΙ & ΓΑΛΒΑΝΙΖΕ	34, 36
ΓΑΝΤΖΟΙ ΚΛΕΙΔΙΩΝ	29, 30
ΓΑΝΤΖΟΙ ΜΕ ΒΑΣΗ	31
ΓΑΝΤΖΟΙ MINI	39
ΓΑΝΤΖΟΙ ΜΠΑΝΙΟΥ	525
ΓΑΝΤΖΟΙ "ΔΕΗ"	32
ΓΑΝΤΖΟΙ ΟΡΕΙΒΑΣΙΑΣ INOX	3,4
ΓΑΝΤΖΟΙ ΟΡΕΙΒΑΣΙΑΣ	31
ΓΑΝΤΖΟΙ ΟΡΕΙΒΑΣΙΑΣ ΜΕ ΠΑΞΙΜΑΔΙ	32
ΓΑΝΤΖΟΙ ΟΡΕΙΒΑΣΙΑΣ ΜΕ ΣΤΡΙΦΩΝΙ	32
ΓΑΝΤΖΟΙ ΠΟΛΥΦΩΤΩΝ	32
ΓΑΝΤΖΟΙ ΤΡΕΙΛΕΡ	31
ΓΑΝΤΖΟΙ ΤΡΕΙΛΕΡ INOX	4
ΓΑΝΤΙΑ ΕΡΓΑΣΙΑΣ ΠΑΝΤΟΣ ΤΥΠΟΥ	298-306
ΓΙΛΕΚΑ ΦΩΣΦΟΡΙΖΕ	307
ΓΚΑΖΟΤΑΝΑΛΙΕΣ	426, 427
ΓΡΑΜΜΑΤΟΘΥΡΙΔΕΣ	57
ΓΡΑΜΜΑΤΟΚΙΒΩΤΙΑ	53-57
ΓΡΑΜΜΑΤΟΚΙΒΩΤΙΑ INOX	12
ΓΡΑΣΣΑΔΟΡΟΙ	361
ΓΡΑΣΟ ΣΕ ΦΥΣΙΓΓΑ, ΓΡΑΣΣΟ ΣΕ ΦΙΑΛΙΔΙΟ	577
ΓΡΑΦΙΤΗΣ ΣΕ ΦΙΑΛΙΔΙΟ	577
ΓΡΥΛΛΟΙ ΕΞΩΤΕΡΙΚΟΙ	174
ΓΡΥΛΛΟΙ ΧΩΝΕΥΤΟΙ	174

# ΠΕΡΙΕΧΟΜΕΝΑ

ΠΕΡΙΓΡΑΦΗ	ΣΕΛΙΔΑ	ΠΕΡΙΓΡΑΦΗ	ΣΕΛΙΔΑ
ΓΡΥΛΛΟΙ ΜΟΧΛΟΥ	174	<b>ΕΚΘΕΤΗΡΙΟ ΣΙΔΗΡΙΚΩΝ ΑΜΙΓ ΙΣΠΑΝΙΑΣ</b> (Περιλαμβάνει γάντζους, βιδοθηλιές, στραβόκαρφα, νοβοπανοβίδες, βισματα ατσάλοκαρφα, βίδες, ροδέλες, παξιμάδια, κ.α.)	38
ΓΡΥΛΟΧΕΡΑ ΙΤΑΛΙΑΣ	233-242, 246, 251	ΖΕΜΠΙΛΙΑ ΔΙΑΦΟΡΩΝ ΤΥΠΩΝ	505
ΓΡΥΛΟΧΕΡΑ ΙΤΑΛΙΑΣ	253-255, 257-259	ΖΟΥΜΠΑΔΕΣ	366
ΓΡΥΛΟΧΕΡΑ ΙΤΑΛΙΑΣ	261	ΖΟΥΜΠΑΔΕΣ ROBOT	366, 528
ΓΡΥΛΟΧΕΡΑ ΚΙΝΑΣ	268, 269	ΖΥΓΑΡΙΕΣ	286
ΓΡΥΛΟΧΕΡΑ ΑΛΟΥΜΙΝΙΟΥ	273	ΖΥΓΙΑ/ΡΑΜΑΤΑ ΟΙΚΟΔΟΜΩΝ	285
ΓΡΥΛΟΧΕΡΑ ΠΛΑΣΤΙΚΑ	275	ΖΩΝΕΣ ΕΡΓΑΣΙΑΣ ΜΕ ΘΗΚΕΣ	296
ΓΥΑΛΙΑ ΜΑΣΚΑΣ ΑΝΤΑΛΛΑΚΤΙΚΑ	318	ΗΛΕΚΤΡΙΚΑ ΕΡΓΑΛΕΙΑ ΚΙΝΑΣ	334
ΓΥΑΛΙΑ ΠΡΟΣΤΑΣΙΑΣ	315-318	ΗΛΕΚΤΡΟΔΙΑ	352
ΓΩΝΙΕΣ ΑΝΑΡΤΗΣΗΣ ΝΤΟΥΛΑΠΙΩΝ	43	ΗΛΕΚΤΡΟΚΟΛΛΗΣΕΙΣ	352
ΓΩΝΙΕΣ ΚΟΝΤΡΑ	42	ΗΜΙΚΥΚΛΑ	28
ΓΩΝΙΕΣ ΛΟΥΚΕΤΩΝ	142	ΗΜΙΚΥΚΛΑ ΜΕ ΒΑΣΗ	31
ΓΩΝΙΕΣ ΜΑΡΑΓΚΩΝ, ΜΗΧΑΝΟΥΡΓΩΝ	283	ΘΕΡΜΟΜΕΤΡΑ	286
ΓΩΝΙΕΣ ΠΑΝΤΖΟΥΡΙΩΝ	43	ΘΗΚΕΣ ΝΟΜΙΣΜΑΤΩΝ	60
ΓΩΝΙΕΣ ΠΑΡΑΘΥΡΩΝ	43	ΘΗΛΙΕΣ "ΔΕΗ"	32
ΓΩΝΙΕΣ ΠΛΑΣΤΙΚΕΣ	42	ΘΗΛΙΕΣ ΒΙΔΩΤΕΣ	32
ΓΩΝΙΕΣ ΠΛΑΣΤΙΚΕΣ ΜΕ ΚΑΠΑΚΙ	42	ΘΗΛΙΕΣ ΚΑΔΡΩΝ "Ω"	39
ΓΩΝΙΕΣ ΡΑΦΙΩΝ	48-51	ΘΗΛΙΕΣ ΚΟΣΙΩΝ	657
ΓΩΝΙΕΣ ΣΠΑΣΤΕΣ	48	ΘΗΛΙΕΣ ΤΡΕΙΛΕΡ ΙΝΟΧ	5,7
ΔΑΓΚΑΝΕΣ ΑΛΟΥΜΙΝΙΟΥ	19	ΘΗΛΙΕΣ ΜΕ ΠΑΞΙΜΑΔΙ ΙΝΟΧ	3
ΔΑΠΕΔΟΚΑΘΑΡΙΣΤΕΣ (ΡΑΚΛΕΤΕΣ)	466	ΙΜΑΝΤΑΣ ΠΑΡΑΘΥΡΩΝ	173
ΔΕΜΑΤΙΚΑ ΚΑΛΩΔΙΩΝ	354	ΙΜΑΝΤΕΣ ΕΛΞΗΣ	502
ΔΕΜΑΤΙΚΑ ΑΦΡΩΔΗ ΚΗΠΟΥ	686	ΙΜΑΝΤΕΣ ΠΡΟΣΔΕΣΗΣ	501, 502
ΔΙΑΒΗΤΕΣ ΠΛΑΚΙΔΙΩΝ	500	ΙΝΚΣ ΓΕΡΜΑΝΙΑΣ	39
ΔΙΚΕΛΙΑ	667	ΚΑΔΟΙ ΑΠΟΡΡΙΜΜΑΤΩΝ ΠΛΑΣΤΙΚΟΙ	295
ΔΙΣΚΟΙ ΞΥΛΟΥ STANLEY	340	ΚΑΘΑΡΙΣΤΙΚΟ ΤΖΑΚΙΩΝ PISSA OFF	209
<b>ΔΙΣΚΟΙ &amp; ΡΟΛΛΑ ΛΕΙΑΝΣΗΣ ΠΑΝΤΟΣ ΤΥΠΟΥ SMIRDEX</b>	<b>618-632</b>	ΚΑΛΑΘΙΑ ΕΝΤΥΠΩΝ	57
<b>ΔΙΣΚΟΙ ΚΟΠΗΣ &amp; ΛΕΙΑΝΣΗΣ ΠΑΝΤΟΣ ΤΥΠΟΥ</b>	<b>604-617</b>	ΚΑΛΑΘΙΑ ΞΥΛΩΝ	208
ΔΙΣΚΟΙ ΚΟΥΠΑ	173	ΚΑΛΕΜΙΑ & ΠΛΑΤΥΚΑΛΕΜΑ STANLEY SDS	339
ΔΙΧΑΛΑ ΚΑΡΦΩΤΙΚΩΝ	546	ΚΑΛΕΜΙΑ INTER ΚΙΝΑΣ SDS	341
ΔΙΧΑΛΑ ΠΛΑΚΙΔΙΩΝ	494	ΚΑΛΕΜΙΑ IZAR ΙΣΠΑΝΙΑΣ SDS	341
ΔΙΧΑΛΑ ΣΥΡΑΠΤΙΚΩΝ ΣΗΤΑΣ	654	ΚΑΛΕΜΙΑ ΧΕΙΡΟΣ	364, 365
ΔΙΧΑΛΑ ΣΥΡΑΠΤΙΚΩΝ ΑΜΠΕΛΩΝ	686	ΚΑΛΥΨΕΙΣ ΕΝΩΣΕΩΝ ΙΣΠΑΝΙΑΣ	18
ΔΙΧΤΥΑ ΟΔΟΣΗΜΑΝΣΗΣ	653	ΚΑΛΩΔΙΑ ΣΕΤ ΕΚΚΙΝΗΣΗΣ	351
ΔΙΧΤΥΑ ΣΚΙΑΣΗΣ	656	ΚΑΛΩΔΙΑ ΗΛΕΚ/ΤΩΝ	349
ΔΟΧΕΙΑ ΣΤΟΚΟΥ	494	ΚΑΜΠΑΝΑΚΙΑ	204
ΔΡΕΠΑΝΙΑ	658, 659	ΚΑΜΠΑΡΑΔΕΣ	205
ΕΚΤΟΞΕΥΤΗΡΕΣ ΝΕΡΟΥ	679, 682, 683	ΚΑΝΑΤΕΣ ΠΛΑΣΤΙΚΕΣ	514
ΕΛΑΙΟΔΙΧΤΑ	656	ΚΑΝΟΥΛΕΣ ΠΑΝΤΟΣ ΤΥΠΟΥ	515
ΕΝΔΕΙΞΕΙΣ W.C.	251	ΚΑΝΟΥΛΕΣ ΣΦΑΙΡΙΚΕΣ	523
ΕΝΤΑΤΗΡΕΣ ΑΜΠΕΛΩΝ	539	ΚΑΝΟΥΛΕΣ ΛΟΥΚΕΤΟΥ	523
ΕΝΤΑΤΗΡΕΣ ΣΥΡΜΑΤΟΣΧΟΙΝΩΝ	26	ΚΑΝΤΑΡΑΚΙΑ	286
ΕΝΤΑΤΗΡΕΣ ΣΥΡΜΑΤΟΣΧΟΙΝΩΝ ΙΝΟΧ	1	ΚΑΠΕΛΑΚΙΑ ΚΛΕΙΔΙΩΝ	125
ΕΝΩΤΙΚΑ ΝΤΙΖΑΣ	539	ΚΑΠΙΣΤΡΙΑ ΖΩΩΝ	26
ΕΞΑΕΡΙΣΤΗΡΕΣ	211-212	ΚΑΡΕ ΠΟΜΟΛΩΝ	272
ΕΞΩΛΚΕΙΣ ΒΙΔΩΝ	358	ΚΑΡΕΛΙΑ	511
ΕΠΙΓΟΝΑΤΙΔΕΣ ΕΡΓΑΣΙΑΣ	309	ΚΑΡΕΛΙΑ ΙΝΟΧ	13
ΕΠΙΣΤΟΜΙΑ CISA	69	ΚΑΡΚΙΝΟΙ ΣΥΡΜΑΤΟΣ	26
ΕΠΙΣΤΟΜΙΑ DEFENDER CISA	70	ΚΑΡΟΤΣΙΑ ΕΜΠΟΡΕΥΜΑΤΩΝ	503
ΕΠΙΣΤΟΜΙΑ DISEC	83	ΚΑΡΟΤΣΙΑ ΛΑΪΚΗΣ	503
ΕΠΙΣΤΟΜΙΑ DEFENDER SECUREMME	94-96	ΚΑΡΟΤΣΙΑ ΚΗΠΟΥ	505
ΕΠΙΣΤΟΜΙΑ ΘΥΡΩΝ ΙΤΑΛΙΑΣ	240, 241, 250	ΚΑΡΟΥΛΑΚΙΑ ΓΡΥΛΛΩΝ	174
ΕΠΙΣΤΟΜΙΑ ΘΥΡΩΝ ΙΤΑΛΙΑΣ	252	ΚΑΡΟΥΛΑΚΙΑ/ΑΝΩ ΟΔΗΓΟΙ	173
ΕΠΙΣΤΟΜΙΑ ΘΥΡΩΝ ΚΙΝΑΣ	271	ΚΑΡΤΕΛΟΘΗΚΕΣ ΚΛΕΙΔΙΩΝ	125
ΕΠΙΣΤΟΜΙΑ ΘΥΡΩΝ ΚΙΝΑΣ ΙΝΟΧ	8	ΚΑΡΥΔΑΚΙΑ - ΚΑΤΣΑΒΙΔΙΑ	373
ΕΠΙΣΤΟΜΙΑ ΙΣΠΑΝΙΑΣ	263	ΚΑΡΥΔΑΚΙΑ - ΜΠΟΥΖΟΚΛΕΙΔΑ	358, 373
ΕΠΙΣΤΟΜΙΑ ΠΛΑΣΤΙΚΑ	275	ΚΑΡΥΔΑΚΙΑ ΠΑΝΤΟΣ ΤΥΠΟΥ	373-375
ΕΡΓΑΛΕΙΑ, ΕΞΑΡΤΗΜΑΤΑ PG	333, 344-348	ΚΑΡΥΔΑΚΙΑ ΤΑΦ	373
<b>ΕΡΓΑΛΕΙΑ ΧΕΙΡΟΣ FORCE</b> (Περιλαμβάνει εργαλεία χειρός, αέρος, συνεργείων αυτοκινήτων κτ)	<b>381-417</b>	ΚΑΡΦΙΑ ΔΙΑΚΟΣΜΗΤΙΚΑ	206, 207
ΕΡΓΑΛΕΙΑ ΑΕΡΟΣ	334	ΚΑΡΦΙΑ ΚΑΛΩΔΙΩΝ (ΡΟΚΑ)	353
ΕΡΓΑΛΕΙΑ ΚΑΡΦΩΤΙΚΑ ΕΓΧΩΡΙΑ	528	ΚΑΡΦΙΑ ΟΡΟΦΗΣ	527
ΕΡΓΑΛΕΙΑ ΚΗΠΟΥ (ΣΕΤ)	684	ΚΑΡΦΩΤΙΚΑ ΧΕΙΡΟΣ ΔΙΧΑΛΩΝ	545
ΕΡΓΑΛΕΙΟ ΜΠΟΛΙΑΣΜΑΤΟΣ	686	ΚΑΣΑΡΕΣ	659
ΕΡΓΑΛΕΙΟΘΗΚΕΣ ΠΑΝΤΟΣ ΤΥΠΟΥ	293, 296	ΚΑΣΜΑΔΕΣ	661

# ΠΕΡΙΕΧΟΜΕΝΑ

ΠΕΡΙΓΡΑΦΗ	ΣΕΛΙΔΑ
ΚΑΣΜΑΔΑΚΙ ΑΡΧΑΙΟΛΟΓΙΑΣ	660
ΚΑΣΤΑΝΙΕΡΕΣ ΤΖΑΚΙΟΥ	209
ΚΑΣΤΑΝΙΕΣ / ΜΑΝΕΛΕΣ	374
ΚΑΤΕΒΑΤΕΣ ΙΝΟΧ	11
ΚΑΤΕΒΑΤΕΣ ΛΟΥΚΕΤΩΝ	142, 143
ΚΑΤΣΑΒΙΔΙΑ ΠΑΝΤΟΣ ΤΥΠΟΥ	367-372
ΚΑΨΥΛΙΑ ΔΕΣΜΙΔΑΣ	528
ΚΕΦΑΛΕΣ ΧΛΟΟΚΟΠΤΙΚΩΝ ΜΙΣΙΝΕΖΑΣ	331
ΚΛΕΙΔΑΡΙΕΣ CISA	66-73
ΚΛΕΙΔΑΡΙΕΣ AGB	84-86
ΚΛΕΙΔΑΡΙΕΣ ISEO	91
ΚΛΕΙΔΑΡΙΕΣ SECUREMME	92, 93
ΚΛΕΙΔΑΡΙΕΣ F. LLI FACCHINETTI	97
ΚΛΕΙΔΑΡΙΕΣ EZCURRA	99, 100
ΚΛΕΙΔΑΡΙΕΣ FEB	100
ΚΛΕΙΔΑΡΙΕΣ YALE	102
ΚΛΕΙΔΑΡΙΕΣ SINA	102
ΚΛΕΙΔΑΡΙΕΣ ΒΟΝΑΙΤΙ	103
ΚΛΕΙΔΑΡΙΕΣ ΚΙΜΑ	104
ΚΛΕΙΔΑΡΙΕΣ IBFM	104
ΚΛΕΙΔΑΡΙΕΣ CONDOR	105
ΚΛΕΙΔΑΡΙΕΣ ΠΑΤΗΤΕΣ ΟΥΓΓΑΡΙΑΣ	105
ΚΛΕΙΔΑΡΙΕΣ ΤΡΙΑΙΝΕΣ ΧΡΗΜ/ΤΙΩΝ ΚΙΝΑΣ	106
ΚΛΕΙΔΑΡΙΕΣ MARTIN	107, 108
ΚΛΕΙΔΑΡΙΕΣ ΚΙΝΑΣ	110
ΚΛΕΙΔΑΡΙΕΣ ΠΟΜΟΛΟΥ	113
ΚΛΕΙΔΑΡΙΕΣ ΓΥΑΛΙΝΩΝ ΘΥΡΩΝ	119
ΚΛΕΙΔΑΡΙΕΣ ΣΥΡΤΑΡΙΩΝ CAS/MERONI	114
ΚΛΕΙΔΑΡΙΕΣ ΝΤΟΥΛΑΠΑΣ CAS/MERONI	117
ΚΛΕΙΔΑΡΙΕΣ ΣΥΡΤΑΡΙΩΝ ΙΣΠΑΝΙΑΣ, ΙΤΑΛΙΑΣ	117
ΚΛΕΙΔΑΡΙΕΣ ΣΥΡΤΑΡΙΩΝ ΚΙΝΑΣ	118
ΚΛΕΙΔΑΡΙΕΣ ΚΑΣΕΤΙΝΑΣ ΟΥΓΓΑΡΙΑΣ	118
ΚΛΕΙΔΑΡΙΕΣ ΤΡΑΚΤΕΡ	120
ΚΛΕΙΔΑΡΙΕΣ ΣΥΡΟΜΕΝΩΝ	108
ΚΛΕΙΔΑΡΙΕΣ ΙΝΟΧ	9
ΚΛΕΙΔΙΑ CISA	81
ΚΛΕΙΔΙΑ AGB	88
ΚΛΕΙΔΙΑ SECUREMME	93, 94
ΚΛΕΙΔΙΑ ΣΙΔΗΡΟΠΟΡΤΑΣ ΚΙΝΑΣ	110
ΚΛΕΙΔΙΑ SILCA	121-124
ΚΛΕΙΔΙΑ ΝΤΟΥΛΑΠΑΣ,ΚΑΛΟΡΙΦΕΡ	124
ΚΛΕΙΔΙΑ ΑΣΦΑΛΕΙΑΣ BURG WACHTER	21
ΚΛΕΙΔΙΑ ΑΛΛΕΝ , TORX	433-435
ΚΛΕΙΔΙΑ ΓΑΛΛΙΚΑ	379
ΚΛΕΙΔΙΑ ΓΕΡΜΑΝΙΚΑ	376
ΚΛΕΙΔΙΑ ΓΕΡΜΑΝΟΠΟΛΥΓΩΝΑ	376
ΚΛΕΙΔΙΑ ΓΕΡΜΑΝΟΠΟΛΥΓΩΝΑ ΜΕ ΚΑΣΤΑΝΙΑ	377
ΚΛΕΙΔΙΑ ΓΙΑ ΤΣΟΚ	342
ΚΛΕΙΔΙΑ ΓΩΝΙΑΚΩΝ ΤΡΟΧΩΝ	379
ΚΛΕΙΔΙΑ ΛΟΥΚΕΤΩΝ	142
ΚΛΕΙΔΙΑ ΝΑΥΤΙΚΑ ΙΝΟΧ	6
ΚΛΕΙΔΙΑ ΝΑΥΤΙΚΑ ΑΠΛΑ	27
ΚΛΕΙΔΙΑ ΝΙΠΤΗΡΑ	522
ΚΛΕΙΔΙΑ ΠΕΤΡΟΓΚΑΖ	380
ΚΛΕΙΔΙΑ ΠΟΛΥΓΩΝΑ	377
ΚΛΕΙΔΙΑ ΠΟΛΥΣΥΣΤΟΛΙΚΑ	520
ΚΛΕΙΔΙΑ ΣΤΗΛΣΩΝ	380
ΚΛΕΙΔΙΑ ΣΩΛΗΝΩΤΑ	378
ΚΛΕΙΔΙΑ ΤΑΦ	439
ΚΛΕΙΔΙΑ ΥΔΡΑΥΛΙΚΩΝ ΜΕ ΙΜΑΝΤΑ	520
ΚΛΕΙΔΙΑ ΦΙΛΤΡΩΝ	358
ΚΛΕΙΔΟΘΗΚΕΣ	57, 58
ΚΛΕΙΣΤΡΑ ΠΑΡΑΘΥΡΩΝ	106
ΚΛΕΙΣΤΡΑ ΙΝΟΧ	5

ΠΕΡΙΓΡΑΦΗ	ΣΕΛΙΔΑ
ΚΛΙΠΣ ΓΙΑ ΤΑΒΛΙ	143
ΚΛΙΠΣ ΚΟΥΡΤΙΝΩΝ	188-190
ΚΛΙΠΣ ΔΙΧΤΥΩΝ ΣΚΙΑΣΗΣ	656
ΚΛΙΠΣ ΚΥΨΕΛΩΝ	143
ΚΟΛΛΕΣ ΘΕΡΜΟΚΟΛΛΗΣΗΣ	543
ΚΟΛΛΑ ΠΟΝΤΙΚΩΝ	468
ΚΟΛΛΗΣΕΙΣ ΗΛΕΚΤΡΟΝΙΚΩΝ	544
ΚΟΛΛΗΤΗΡΙΑ ΗΛΕΚ/ΝΙΚΩΝ	544
ΚΟΜΠΑΣΟ ΦΕΓΓΙΤΩΝ	161
ΚΟΜΠΟΣΤΟΠΟΙΗΤΕΣ	295
ΚΟΜΠΡΕΣΕΡ ΑΥΤΟΚΙΝΗΤΟΥ	359
ΚΟΝΤΑΡΙΑ ΓΙΑ ΡΟΛΑ ΒΑΦΗΣ	479
ΚΟΝΤΑΡΙΑ ΣΚΟΥΠΑΣ	462
ΚΟΝΤΑΡΟΠΙΝΕΛΑ	475
ΚΟΠΙΔΙΑ ΧΕΙΡΟΣ	365, 366
ΚΟΡΔΟΝΕΤΑ ΟΙΚΟΔΟΜΩΝ	285
ΚΟΡΝΙΖΟΚΟΠΤΕΣ	470
ΚΟΣΕΣ "Λ"	658
ΚΟΣΙΕΣ	658
ΚΟΣΚΙΝΑ ΑΜΜΟΥ	654
ΚΟΣΚΙΝΟΠΡΟΚΕΣ	206
ΚΟΥΒΑΔΕΣ ΞΥΛΩΝ , ΣΤΑΧΤΗΣ	208
ΚΟΥΒΑΔΕΣ ΜΕΤΑΛΛΙΚΟΙ	505
ΚΟΥΒΑΔΕΣ ΠΛΑΣΤΙΚΟΙ	479
ΚΟΥΒΑΔΕΣ ΠΛΑΚΑΔΩΝ (ΣΕΤ) ΓΕΡΜΑΝΙΑΣ	487
ΚΟΥΝΕΛΟΣΥΡΜΑ	654
ΚΟΥΡΤΙΝΕΣ ΜΠΑΝΙΟΥ	197
ΚΟΥΡΤΙΝΟΒΕΡΓΕΣ	187, 191-193
ΚΟΥΤΕΤΣΟΣΥΡΜΑ	654
ΚΟΦΤΑΚΙΑ	423, 424
ΚΟΦΤΕΣ PVC	518
ΚΟΦΤΕΣ ΣΩΛΗΝΩΝ	518, 519
ΚΟΦΤΕΣ ΧΑΛΚΟΣΩΛΗΝΩΝ & ΣΙΔΗΡΟΣΩΛΗΝΩΝ	519
ΚΟΦΤΕΣ ΜΠΟΥΛΟΝΙΩΝ	425
ΚΟΦΤΕΣ ΠΛΑΚΙΔΙΩΝ & ΠΑΡΕΛΚΟΜΕΝΑ	495-500
ΚΡΑΝΗ ΕΡΓΑΣΙΑΣ	307
ΚΡΕΜΑΣΤΡΕΣ ΜΠΑΝΙΟΥ	525
ΚΡΕΜΑΣΤΡΕΣ ΙΝΟΧ	10, 199
ΚΡΕΜΑΣΤΡΕΣ ΠΑΝΤΟΣ ΤΥΠΟΥ	198-203
ΚΡΙΚΟΙ ΘΥΡΩΝ ΙΣΠΑΝΙΑΣ	262
ΚΡΙΚΟΙ ΚΛΕΙΔΙΩΝ	125
ΚΡΙΚΟΙ ΚΟΥΡΤΙΝΩΝ	189-193
ΚΡΙΚΟΙ ΜΕ ΚΛΙΠΣ ΚΟΥΡΤΙΝΩΝ	188
ΚΡΙΚΟΙ ΜΠΑΝΙΟΥ	197
ΚΡΙΚΟΠΑΛΑΓΚΑ	501
ΚΤΥΠΗΤΑ ΓΡΑΜΜΑΤΑ	357
ΚΤΥΠΗΤΟΙ ΑΡΙΘΜΟΙ	357
ΚΥΛΙΝΔΡΟΙ CISA	70, 74-80
ΚΥΛΙΝΔΡΟΙ AGB	89, 90
ΚΥΛΙΝΔΡΟΙ ISEO	91
ΚΥΛΙΝΔΡΟΙ SECUREMME	93
ΚΥΛΙΝΔΡΟΙ F. LLI FACCHINETTI	98
ΚΥΛΙΝΔΡΟΙ EZCURRA	99
ΚΥΛΙΝΔΡΟΙ CAS	101
ΚΥΛΙΝΔΡΟΙ YALE	101
ΚΥΛΙΝΔΡΟΙ MARTIN	109
ΚΥΛΙΝΔΡΟΙ ARTE ΚΙΝΑΣ	111, 112
ΚΥΛΙΝΔΡΑΚΙΑ ΤΖΑΜΙΩΝ ΚΙΝΑΣ	119
ΚΥΛΙΝΔΡΑΚΙΑ ΤΖΑΜΙΩΝ ΙΣΠΑΝΙΑΣ	119
ΚΥΛΙΝΔΡΑΚΙΑ ΓΡΑΜΜΑΤΟΚΙΒΩΤΙΩΝ	54, 57, 117
ΚΥΛΙΝΔΡΑΚΙΑ ΣΥΡΤΑΡΙΩΝ ΚΙΝΑΣ	118
ΚΥΠΡΙΑ ΘΥΡΩΝ	108, 127, 128
ΚΥΠΡΙΑ ΘΥΡΩΝ ΙΝΟΧ	9
ΚΥΤΙΑ ΠΛΑΣΤΙΚΑ ΤΑΞΙΝΟΜΗΣΗΣ	288
ΛΑΒΕΣ ΑΛΟΥΜΙΝΙΟΥ "Π"	274

# ΠΕΡΙΕΧΟΜΕΝΑ

ΠΕΡΙΓΡΑΦΗ	ΣΕΛΙΔΑ	ΠΕΡΙΓΡΑΦΗ	ΣΕΛΙΔΑ
ΛΑΒΕΣ & ΠΟΜΟΛΑΚΙΑ ΕΠΙΠΛΩΝ	213-231	ΜΙΣΙΝΕΖΕΣ ΧΛΟΟΚΟΠΤΙΚΩΝ	331
ΛΑΒΕΣ ΕΠΙΠΛΩΝ ΙΝΟΧ	8	ΜΟΛΥΒΙΑ ΚΤΙΣΤΩΝ κ.α.	284
ΛΑΒΕΣ ΘΥΡΩΝ ΙΣΠΑΝΙΑΣ	262, 263	ΜΟΥΣΑΜΑΔΕΣ ΚΑΛΥΨΗΣ	319
ΛΑΒΕΣ ΘΥΡΩΝ ΙΤΑΛΙΑΣ	243-245, 247-248	ΜΠΑΛΑΝΤΕΖΑΣ ΠΡΟΕΚΤΑΣΕΙΣ	349
ΛΑΒΕΣ ΘΥΡΩΝ ΙΤΑΛΙΑΣ	256, 260, 261	ΜΠΑΛΑΝΤΕΖΕΣ	349
ΛΑΒΕΣ ΘΥΡΩΝ ΚΙΝΑΣ	8,27	ΜΠΑΛΕΣ ΑΣΑΝΣΕΡ	272, 274
ΛΑΒΕΣ ΜΠΑΟΥΛΩΝ	220	ΜΠΑΛΕΣ ΘΥΡΩΝ ΙΣΠΑΝΙΑΣ	262
ΛΑΒΕΣ ΝΤΟΥΛΑΠΑΣ	275	ΜΠΑΛΕΣ ΘΥΡΩΝ ΙΤΑΛΙΑΣ	243, 249, 250
ΛΑΒΕΣ ΡΟΛΩΝ ΒΑΦΗΣ	478	ΜΠΑΛΕΣ ΘΥΡΩΝ ΚΙΝΑΣ	271
ΛΑΒΕΣ ΣΙΔΗΡΟΠΟΡΤΑΣ	274	ΜΠΑΛΕΣ ΘΥΡΩΝ ΚΙΝΑΣ ΙΝΟΧ	8
ΛΑΒΕΣ ΤΑΦ	274	ΜΠΑΟΥΛΑ ΠΛΑΣΤΙΚΑ	292
ΛΑΒΕΣ ΤΡΑΚΤΕΡ	275	ΜΠΑΡΕΣ ΙΝΟΧ	7, 8
ΛΑΔΙ ΓΕΝΙΚΗΣ ΧΡΗΣΗΣ	577	ΜΠΑΡΕΣ ΠΑΝΙΚΟΥ CISA	82
ΛΑΔΙΚΑ	361	ΜΠΑΡΕΣ ΠΑΝΙΚΟΥ ΚΙΝΑΣ	82
ΛΑΜΑΚΙΑ ΠΑΝΤΖΟΥΡΙΩΝ	44	ΜΠΑΡΕΣ ΠΑΝΙΚΟΥ ΙΣΕΟ	92
ΛΑΜΕΣ ΠΟΛΥΕΡΓΑΛΕΙΩΝ	338, 339	ΜΠΕΚ ΝΕΡΟΥ	677, 680, 683, 684
ΛΑΜΕΣ ΣΙΔΗΡΟΠΡΙΟΝΩΝ	458	ΜΠΕΤΟΝΙΑ	515
ΛΑΜΕΣ LENOX	648-652	ΜΠΙΛΙΕΣ ΤΡΕΪΛΕΡ	501
ΛΑΜΕΣ ΣΥΡΑΠΤΙΚΩΝ ΑΜΠΕΛΩΝ	686	ΜΠΟΥΤΟΝ ΣΕΤ W.C.	241
ΛΑΜΠΕΣ ΣΥΝΕΡΓΕΙΟΥ	351	ΜΠΟΥΖΟΣΤΡΙΦΩΝΑ ΙΣΠΑΝΙΑΣ	534
ΛΑΣΤΙΧΑ ΑΣΕΤΥΛΙΝΗΣ	360, 675	ΜΠΟΥΖΟΚΛΕΙΔΑ	358
ΛΑΣΤΙΧΑ ΚΑΡΟΤΣΙΩΝ	503, 504	ΜΠΟΥΤΟΝ ΘΥΡΩΝ	104
ΛΑΣΤΙΧΑ ΟΞΥΓΟΝΟΥ	360, 675	ΜΠΡΕΛΟΚ ΚΛΕΙΔΙΩΝ	126
ΛΑΣΤΙΧΑ ΠΟΤΙΣΜΑΤΟΣ	675	ΜΠΡΙΖ - ΜΠΡΙΖ	187, 190
ΛΑΣΤΙΧΟ ΦΥΛΛΟ ΜΕ ΒΟΥΛΕΣ	320	ΜΥΣΤΡΙΑ ΠΑΝΤΟΣ ΤΥΠΟΥ	492, 493
ΛΑΣΤΙΧΟ ΦΥΛΛΟ ΜΕ ΛΙΝΑ	320	ΜΥΤΕΣ ΠΑΝΤΟΣ ΤΥΠΟΥ	436-439
ΛΑΣΤΙΧΟ ΦΥΛΛΟ ΜΕ ΓΡΑΜΜΕΣ	320	ΜΥΤΟΤΣΙΜΠΙΔΑ	428-432
ΛΕΛΕΚΙΑ "Λ"	659	ΝΑΪΛΟΝ ΒΑΦΗΣ	479
ΛΙΜΕΣ	444-446	ΝΟΒΟΠΑΝΟΒΙΔΕΣ	529, 530
ΛΙΣΓΑΡΙΑ	669	ΝΤΟΥΛΑΠΕΣ ΑΠΟΘΗΚΕΥΣΗΣ	287-291
ΛΟΣΤΟΙ	449	ΞΥΛΟΓΛΥΠΤΙΚΗΣ ΣΕΤ	446
ΛΟΥΚΕΤΑ ΙΝΟΧ	13, 14	ΞΥΛΟΒΙΔΕΣ	37
ΛΟΥΚΕΤΑ ΠΑΝΤΟΣ ΤΥΠΟΥ	135-141	ΞΥΣΤΡΕΣ ΚΟΝΤΑΡΙΟΥ	486
ΜΑΓΝΗΤΑΚΙΑ ΕΠΙΠΛΩΝ	167	ΞΥΣΤΡΕΣ ΤΡΙΓΩΝΕΣ	483, 484
ΜΑΓΝΗΤΕΣ ΠΕΤΑΛΟ	358	ΞΥΣΤΡΕΣ ΤΖΑΜΙΩΝ	443
ΜΑΚΑΡΑΔΕΣ	511	ΟΔΗΓΟΙ ΣΥΡΟΜΕΝΩΝ ΘΥΡΩΝ	513
ΜΑΝΤΑΛΑΚΙ ΓΩΝΑ	35	ΟΔΗΓΟΙ ΣΥΡΤΑΡΙΩΝ	167
ΜΑΞΙΛΑΡΑΚΙΑ ΓΩΝΙΑΚΩΝ ΤΡΟΧΩΝ	343	ΠΑΛΑΓΚΑ	502
ΜΑΞΙΛΑΡΑΚΙΑ ΔΡΑΠΑΝΩΝ	343	ΠΑΛΙΟΡΟΚΟΠΙΑ	660
ΜΑΠΕΣ ΙΝΟΧ	2	ΠΑΝΤΖΟΥΡΟΒΕΡΓΕΣ & ΕΞΑΡΤΗΜΑΤΑ	175, 176
ΜΑΡΚΑΔΟΡΟΙ	284	ΠΑΞΙΜΑΔΙΑ ΒΑΣΗΣ ΓΩΝΙΑΚΩΝ ΤΡΟΧΩΝ	343
ΜΑΣΑΤΙΑ	447	ΠΑΠΟΥΤΣΙΑ ΕΡΓΑΣΙΑΣ	311-314
ΜΑΣΚΕΣ ΗΛΕΚΤΡΟΣΥΓΚΟΛΛΗΤΩΝ	318	ΠΑΡΑΜΑΝΑ ΚΟΥΡΤΙΝΩΝ	195
ΜΑΣΚΕΣ & ΦΙΛΤΡΑ ΠΡΟΣΤΑΣΙΑΣ	308	ΠΑΤΙΝΙΑ	40
ΜΑΣΚΟΥΛΑ	162	ΠΑΤΡΟΓΚΕΣ	475
ΜΑΤΙΑ ΘΥΡΩΝ	149	ΠΑΧΥΜΕΤΡΑ	282
ΜΑΤΣΑΚΟΝΙΑ	352	ΠΕΝΣΕΣ	419, 420
ΜΑΤΣΟΛΕΣ	363	ΠΕΝΣΕΣ & ΚΛΙΠΣ (ΜΠΟΥΤΟΥΖΙΕΡΕΣ)	421
ΜΑΧΑΙΡΙΑ ΠΛΑΝΗΣ STANLEY	340	ΠΕΝΣΕΣ ΓΚΡΙΠ	420
ΜΑΧΑΙΡΙΑ , ΛΑΜΕΣ ΜΟΚΕΤΑΣ/ΜΟΥΣΑΜΑΔΩΝ κ.α.	440-443	ΠΕΝΣΕΣ ΜΟΛΥΒΔΟΣΦΡΑΓΙΔΩΝ	421
ΜΑΧΑΙΡΙΑ ΑΚΟΝΙΣΜΑΤΟΣ	688	ΠΕΡΙΛΑΙΜΙΑ ΖΩΩΝ	26
ΜΕΓΓΕΝΕΣ	452	ΠΕΡΣΙΔΕΣ	212
ΜΕΝΤΕΣΕΔΕΣ ΟΤΛΑΝ	150-157	ΠΕΡΣΙΔΕΣ ΙΝΟΧ	13
ΜΕΝΤΕΣΕΔΕΣ ΙΝΟΧ	6, 11	ΠΕΡΤΣΙΝΑΔΟΡΟΙ & ΠΑΡΕΛΚΟΜΕΝΑ	541, 542
ΜΕΝΤΕΣΕΔΕΣ ΠΑΝΤΟΣ ΤΥΠΟΥ	158-164	ΠΕΡΤΣΙΝΙΑ	536
ΜΕΝΤΕΣΕΔΕΣ ΜΕΤΡΟΥ	167	ΠΕΤΟΥΓΙΕΣ ΘΥΡΩΝ	104
ΜΕΝΤΕΣΕΔΕΣ ΝΤΟΥΛΑΠΙΩΝ	166	ΠΗΡΟΥΝΕΣ ΓΕΩΡΓΙΚΩΝ ΕΡΓΑΣΙΩΝ	668
ΜΕΤΡΗΤΕΣ ΑΠΟΣΤΑΣΗΣ LASER	276	ΠΗΧΕΣ	277
ΜΕΤΡΑ ΡΟΛΑ ΠΑΝΤΟΣ ΤΥΠΟΥ	279-281	ΠΙΓΚΑΛ ΜΠΑΝΙΟΥ	525
ΜΕΖΟΥΡΕΣ ΜΕΤΑΛΛΙΚΕΣ	279	ΠΙΝΕΖΕΣ	39
ΜΕΤΡΟΤΑΙΝΙΕΣ	281	ΠΙΝΕΛΑ ΒΑΦΗΣ	474, 475
ΜΕΤΡΑ ΣΠΑΣΤΑ ΠΑΝΤΟΣ ΤΥΠΟΥ	281-282	ΠΙΝΕΛΑ ΖΩΓΡΑΦΙΚΗΣ	475
ΜΗΧΑΝΙΣΜΟΙ ΡΟΛΩΝ ΠΑΡΑΘΥΡΩΝ κλπ	173	ΠΙΣΤΟΛΙ ΕΦΑΡΜΟΓΗΣ ΒΥΣΜΑΤΩΝ	539
ΜΗΧΑΝΙΣΜΟΙ ΧΕΙΡΟΣ ΓΙΑ ΤΑΙΝΙΕΣ ΣΥΣΚΕΥΑΣΙΑΣ	321	ΠΙΣΤΟΛΙΑ ΑΕΡΟΣ	360
ΜΙΚΡΟΜΕΤΡΑ	283	ΠΙΣΤΟΛΙΑ ΑΦΡΟΥ ΠΟΛΥΟΥΡΕΘΑΝΗΣ	578

# ΠΕΡΙΕΧΟΜΕΝΑ

ΠΕΡΙΓΡΑΦΗ	ΣΕΛΙΔΑ
ΠΙΣΤΟΛΙΑ ΒΑΦΗΣ ΑΕΡΟΣ	480
ΠΙΣΤΟΛΙΑ ΘΕΡΜΟΚΟΛΛΗΤΙΚΑ	542, 543
ΠΙΣΤΟΛΙΑ ΝΕΡΟΥ	678, 679
ΠΙΣΤΟΛΙΑ ΣΙΛΙΚΟΝΗΣ	577, 578
ΠΙΣΤΟΛΙΑ ΚΟΝΙΑΜΑΤΩΝ	578
ΠΛΑΓΙΟΚΟΠΤΕΣ	422, 423
ΠΛΕΓΜΑΤΑ ΠΕΡΙΦΡΑΞΗΣ	653
ΠΟΔΙΑ ΕΠΙΠΛΩΝ	168, 169
ΠΟΔΙΕΣ ΕΡΓΑΣΙΑΣ	296, 297
ΠΟΔΙΕΣ ΤΥΡΟΚΟΜΩΝ	297
ΠΟΔΙΕΣ ΧΛΟΟΚΟΠΤΙΚΩΝ	297
ΠΟΛΥΣΠΑΣΤΑ	373
ΠΟΛΥΜΕΤΡΑ ΗΛΕΚ/ΓΩΝ	419
ΠΟΜΟΛΑ ΘΥΡΩΝ ΑΛΟΥΜΙΝΙΟΥ	273
ΠΟΜΟΛΑ ΘΥΡΩΝ ΙΣΠΑΝΙΑΣ	263
ΠΟΜΟΛΑ ΘΥΡΩΝ ΙΤΑΛΙΑΣ	232-239, 246-247
ΠΟΜΟΛΑ ΘΥΡΩΝ ΙΤΑΛΙΑΣ	251, 253-259
ΠΟΜΟΛΑ ΘΥΡΩΝ ΚΙΝΑΣ	264-270, 275
ΠΟΜΟΛΑ ΘΥΡΩΝ ΚΙΝΑΣ ΙΝΟΧ	8
ΠΟΜΟΛΑ ΘΥΡΩΝ ΠΛΑΣΤΙΚΑ	275
ΠΟΜΟΛΑ ΣΙΔΗΡΟΠΟΡΤΑΣ	272
ΠΟΜΟΛΑΚΙΑ ΣΠΑΝΙΟΛΕΤΑΣ CAS/MERONI	117
ΠΟΜΟΛΑΚΙΑ & ΛΑΒΕΣ ΕΠΙΠΛΩΝ	213-231
ΠΟΝΤΑΔΟΡΟΙ ΛΑΜΑΡΙΝΑΣ	422
ΠΟΝΤΕΣ	366
ΠΟΝΤΙΚΟΠΑΓΙΔΕΣ	468
ΠΟΡΤΑΔΕΛΕΣ	162
ΠΟΡΤΑΔΕΛΟΣΜΙΛΕΣ	447
ΠΟΤΗΡΟΘΗΚΕΣ ΜΠΑΝΙΟΥ	524
ΠΟΤΗΡΟΤΡΥΠΑΝΑ ΓΥΦΟΣΑΝΙΔΑΣ	500
ΠΟΤΗΡΟΤΡΥΠΑΝΑ ΞΥΛΟΥ , ΜΕΤΑΛΛΟΥ	643-647
ΠΟΤΗΡΟΤΡΥΠΑΝΑ ΠΛΑΚΙΔΙΩΝ	500
ΠΟΤΙΣΤΗΡΙΑ	516
ΠΡΙΟΝΑΚΙΑ ΣΕΓΑΣ & ΣΠΑΘΟΛΑΜΕΣ	336-338
ΠΡΙΟΝΙΑ , ΣΕΓΑΤΣΕΣ ΠΑΝΤΟΣ ΤΥΠΟΥ	451, 453-457
ΠΡΙΟΝΙΑ ΓΥΦΟΣΑΝΙΔΑΣ	457
ΠΡΟΓΡΑΜΜΑΤΙΣΤΗΣ ΠΟΤΙΣΜΑΤΟΣ	683
ΠΡΟΕΚΤΑΣΕΙΣ ΜΑΓΝΗΤΙΚΕΣ ΓΙΑ ΜΥΤΕΣ	437
ΠΡΟΚΟΒΓΑΛΤΕΣ	449
ΠΡΟΣΤΑΤΕΥΤΙΚΑ ΓΩΝΙΩΝ	47
ΠΡΟΣΤΑΤΕΥΤΙΚΑ ΠΟΜΟΛΩΝ	47
ΠΡΟΣΩΠΙΔΕΣ & ΓΥΑΛΙΑ ΧΛΟΟΚΟΠΤΙΚΩΝ	307
ΠΤΥΑ ΠΑΝΤΟΣ ΤΥΠΟΥ	665-667
ΠΥΡΟΣΤΙΕΣ ΤΖΑΚΙΩΝ	209
ΠΥΡΟΙ ΑΣΦΑΛΕΙΑΣ ΘΥΡΩΝ	99
ΡΑΚΟΡ ΒΡΥΣΗΣ	678, 681, 682
ΡΑΜΑ ΟΙΚΟΔΟΜΩΝ	285
ΡΑΟΥΛΑ ΟΡΕΙΧΑΛΚΙΝΑ ΑΛΟΥ/ΤΑΣ	165
ΡΑΟΥΛΑ ΠΑΝΤΟΣ ΤΥΠΟΥ	512, 513
ΡΑΟΥΛΑ ΤΕΦΛΟΝ ΑΛΟΥ/ΤΑΣ	165
ΡΑΟΥΛΟ ΡΑΦΤΟ ΚΟΥΡΤΙΝΩΝ	195
ΡΑΣΠΕΣ	445
ΡΑΦΙΑ ΓΥΑΛΙΝΑ ΜΠΑΝΙΟΥ	525
ΡΑΦΙΕΡΕΣ ΠΛΑΣΤΙΚΕΣ	292
ΡΟΔΕΛΕΣ ΠΟΡΤΑΔΕΛΑΣ	162
ΡΟΔΕΛΕΣ ΚΑΡΦΙΩΝ ΓΑΛΒΑΝΙΖΕ	535
ΡΟΔΕΛΕΣ ΚΑΡΦΙΩΝ ΠΛΑΣΤΙΚΕΣ	535
ΡΟΔΕΛΕΣ ΤΡΥΠΑΝΟΒΙΔΑΣ	535
ΡΟΔΕΛΕΣ ΓΑΛΒΑΝΙΖΕ	535
ΡΟΔΕΛΕΣ ΦΑΡΔΙΕΣ	535
ΡΟΔΕΣ ΚΑΡΟΤΣΙΩΝ ΕΜΠΟΡΕΥΜΑΤΩΝ	503
ΡΟΔΕΣ ΚΑΡΟΤΣΙΩΝ ΟΙΚΟΔΟΜΗΣ	504
ΡΟΔΕΣ ΠΑΝΤΟΣ ΤΥΠΟΥ	506-510
ΡΟΚΑΝΙΑ	447

ΠΕΡΙΓΡΑΦΗ	ΣΕΛΙΔΑ
ΡΟΛΑ ΒΑΦΗΣ	476-478
ΡΟΛΑ ΣΤΟΚΑΡΙΣΜΑΤΟΣ	476
ΡΟΛΕΡ ΔΙΠΛΑ ΠΑΡΑΘΥΡΩΝ	194
ΡΟΥΛΕΜΑΝ ΔΙΣΚΟΥ ΚΟΥΠΑ	173
ΡΟΥΛΕΜΑΝ ΣΙΔΗΡΟΠΟΡΤΑΣ	513
ΣΑΓΡΕ ΜΗΧΑΝΗ	487
ΣΑΚΟΥΛΕΣ ΑΠΟΡΡΙΜΑΤΩΝ	320
ΣΑΚΟΥΛΕΣ ΜΠΑΖΩΝ	320
ΣΑΚΟΡΑΦΕΣ	655
ΣΑΛΑΜΑΣΤΡΕΣ	576
ΣΑΛΙΓΚΑΡΙΑ/ΕΛΑΤΗΡΙΑ ΨΑΛΙΔΙΩΝ	691
ΣΑΜΟΥΤΣΕΣ	363
ΣΑΜΠΡΕΛΕΣ ΚΑΡΟΤΣΙΩΝ	503, 504
ΣΑΠΟΥΝΟΘΗΚΕΣ ΜΠΑΝΙΟΥ	524
ΣΒΑΝΑΔΕΣ	457
ΣΓΡΟΠΙΕΣ	366
ΣΕΛΕΣ ΛΑΣΤΙΧΩΝ ΠΟΤΙΣΜΑΤΟΣ	676
ΣΕΣΟΥΛΕΣ	468
ΣΗΤΕΣ ΣΟΦΑΤΙΣΜΑΤΟΣ	653
ΣΗΤΕΣ FIBERGLASS Τ.ΑΜΕΡΙΚΗΣ	653
ΣΗΤΕΣ ΚΟΥΝΟΥΠΙΩΝ ΓΑΛΒΑΝΙΖΕ	653
ΣΗΤΕΣ ΠΑΡΑΘΥΡΩΝ ΑΛΟΥΜΙΝΙΟΥ	653
ΣΗΤΕΣ ΠΑΡΑΘΥΡΩΝ ΙΝΟΧ	15, 653
ΣΗΤΕΣ ΜΕΛΛΙΣΟΚΟΜΙΑΣ	654
ΣΙΦΩΝΙΑ ΔΑΠΕΔΟΥ	522
ΣΚΑΛΕΣ	504
ΣΚΑΛΙΣΤΗΡΙΑ	660
ΣΚΑΡΠΕΛΑ	452
ΣΚΑΦΑΚΙΑ ΧΡΩΜΑΤΩΝ	479
ΣΚΑΦΕΣ ΠΛΑΣΤΙΚΕΣ	480
ΣΚΕΛΕΤΑ ΣΙΔΗΡΟΠΡΙΟΝΩΝ	458
ΣΚΕΠΑΡΝΙΑ	448
ΣΚΕΠΑΡΝΟΣΤΕΝΕΣ	661
ΣΚΟΥΛΑΡΙΚΙΑ ΕΠΙΠΛΩΝ	226
ΣΚΟΥΠΕΣ	464
ΣΚΟΥΠΕΣ ΔΡΟΜΟΥ	462
ΣΚΟΥΠΕΣ ΣΤΑΧΤΗΣ	332
ΣΚΟΥΠΕΣ & ΤΣΟΥΓΚΡΑΝΕΣ ΦΥΛΛΩΝ	670
ΣΜΥΡΙΔΑΚΟΝΑ	447
ΣΟΥΓΙΑΔΕΣ	443
ΣΟΥΚΟ ΜΕ ΚΑΛΩΔΙΟ	350
ΣΟΥΚΟ ΤΑΦ	350
ΣΟΥΛΤΕΡΙΝΗ	544
ΣΟΥΣΤΑΚΙΑ ΕΠΙΠΛΩΝ	167
ΣΟΥΣΤΕΣ ΘΥΡΩΝ	109, 129-134
ΣΟΥΒΛΙΑ	367, 371
ΣΠΑΓΓΟΙ ΟΙΚΟΔΟΜΩΝ	285
ΣΠΑΝΙΟΛΕΤΕΣ CAS/MERONI	115
ΣΠΑΝΙΟΛΕΤΕΣ ΑΝΟΙΓΟΜΕΝΕΣ	273
ΣΠΑΤΟΥΛΕΣ ,ΣΠΑΤΟΥΛΑΔΟΡΟΙ ΠΑΝΤΟΣ ΤΥΠΟΥ	481-487
ΣΠΙΡΑΛ ΜΠΑΝΙΟΥ ΜΕΤ/ΚΑ	524
ΣΠΙΡΑΛ ΣΥΝΔΕΣΕΩΣ	523
ΣΠΙΤΑΚΙΑ ΣΚΥΛΩΝ ΠΛΑΣΤΙΚΑ	292
ΣΤΑΜΠΑΣ ΑΡΙΘΜΟΙ	357
ΣΤΑΜΠΑΣ ΓΡΑΜΜΑΤΑ	357
ΣΤΑΥΡΟΙ ΑΥΤΟΚΙΝΗΤΩΝ	358
ΣΤΑΥΡΟΙ ΠΛΑΚΙΔΙΩΝ	490
ΣΤΑΧΤΟΔΟΧΕΙΑ	59
ΣΤΑΧΤΟΔΟΧΕΙΑ ΙΝΟΧ	12
ΣΥΝΑΓΕΡΜΟΙ	21
ΣΤΗΘΟΔΡΑΠΑΝΑ	380, 447
ΣΤΗΡΙΓΜΑΤΑ ΓΩΝΙΑΚΑ	45
ΣΤΗΡΙΓΜΑΤΑ "Ζ"	45
ΣΤΗΡΙΓΜΑΤΑ ΚΗΠΟΥ & ΣΥΝΔΕΣΜΟΙ	685
ΣΤΗΡΙΓΜΑΤΑ ΚΟΥΠΑΣΤΗΣ	44

# ΠΕΡΙΕΧΟΜΕΝΑ

ΠΕΡΙΓΡΑΦΗ	ΣΕΛΙΔΑ	ΠΕΡΙΓΡΑΦΗ	ΣΕΛΙΔΑ
ΣΤΗΡΙΓΜΑΤΑ ΚΡΥΣΤΑΛΛΩΝ	46	ΣΩΜΑΤΑ ΗΛΕΚΤΡΟΣΥΓΚΟΛΛΗΤΩΝ	351
ΣΤΗΡΙΓΜΑΤΑ ΡΑΦΙΩΝ	42	ΤΑΙΝΙΕΣ "ΕΥΘΡΑΥΣΤΟΝ"	326
ΣΤΗΡΙΓΜΑΤΑ ΡΑΦΙΩΝ T.ELEMENT	48	ΤΑΙΝΙΕΣ ΑΓΡΟΤΙΚΗΣ ΧΡΗΣΗΣ (ΑΜΠΕΛΩΝ)	686
ΣΤΗΡΙΓΜΑΤΑ ΣΩΛΗΝΑ ΝΤΟΥΛΑΠΑΣ	196	ΤΑΙΝΙΕΣ ΑΝΤΑΝΑΚΛΑΣΤΙΚΕΣ	325
ΣΤΟΠ ΒΙΔΩΤΑ	40	ΤΑΙΝΙΕΣ ΑΝΤΙΟΛΙΣΘΗΤΙΚΕΣ	325
ΣΤΟΠ ΜΕ ΚΑΡΦΙ	40	ΤΑΙΝΙΕΣ ΧΡΙΤΣ-ΧΡΑΤΣ DENBRAVEN	326
ΣΤΟΠΕΡ ΡΟΛΩΝ ΠΛΑΣΤΙΚΑ	174	ΤΑΙΝΙΕΣ ΒΙΝΥΛΙΟΥ	325
ΣΤΟΠΕΡ ΘΥΡΩΝ	177-179	ΤΑΙΝΙΕΣ ΔΙΠΛΗΣ ΟΨΗΣ	322
ΣΤΟΠΕΡ ΘΥΡΩΝ ΙΝΟΧ	10	ΤΑΙΝΙΕΣ ΑΦΡΩΔΗΣ ΔΙΠΛΗΣ ΟΨΗΣ	324
ΣΤΟΠΕΡ ΚΟΥΡΤΙΝΟΒΕΡΓΑΣ	195	ΤΑΙΝΙΕΣ ΕΠΙΣΚΕΥΗΣ SENOLO	322
ΣΤΡΑΒΟΚΑΡΦΑ ΠΑΝΤΟΣ ΤΥΠΟΥ	34, 37	ΤΑΙΝΙΕΣ ΜΠΑΝΙΟΥ	324
ΣΤΡΙΦΤΑΡΙΑ	28	ΤΑΙΝΙΕΣ ΑΚΡΥΛΙΚΕΣ	324
ΣΤΡΙΦΤΑΡΙΑ ΙΝΟΧ	1, 2	ΤΑΙΝΙΕΣ ΘΕΡΜΟΚΗΠΙΩΝ	326
ΣΤΡΙΦΤΗΡΙΑ ΔΕΣΙΜΑΤΟΣ ΣΑΚΙΩΝ	655	ΤΑΙΝΙΕΣ ΚΑΛΥΨΗΣ ΡΩΓΜΩΝ	326
ΣΤΡΙΦΩΝΙΑ ΓΑΛΒΑΝΙΖΕ	534	ΤΑΙΝΙΕΣ ΜΟΝΩΤΙΚΕΣ ΗΛΕΚ/ΓΩΝ	353
ΣΤΥΛΕΟΙ ΞΥΛΙΝΟΙ	657	ΤΑΙΝΙΕΣ ΣΗΜΑΝΣΗΣ	326
ΣΤΥΛΕΟΙ ΠΛΑΣΤΙΚΟΙ	657	ΤΑΙΝΙΕΣ ΣΥΣΚΕΥΑΣΙΑΣ	322
ΣΤΥΛΕΟΙ ΣΙΔΕΡΕΝΙΟΙ ΚΟΣΙΩΝ	657	ΤΑΙΝΙΕΣ "ΣΕΛΟΤΕΙΠ"	322
ΣΤΥΛΟ ΠΛΑΚΙΔΙΩΝ	494	ΤΑΙΝΙΕΣ ΣΥΣΚΕΥΑΣΙΑΣ STRETCH FILM	326
ΣΤΥΛΩΜΑΤΑ ΠΑΡΑΘΥΡΩΝ	172	ΤΑΙΝΙΕΣ ΤΕΦΛΟΝ ΥΔΡΑΥΛΙΚΩΝ	521
ΣΤΥΛΩΜΑΤΑ ΠΑΡΑΘΥΡΩΝ ΙΝΟΧ	11	ΤΑΙΝΙΕΣ ΥΦΑΣΜΑΤΙΝΕΣ	325
ΣΥΜΒΟΛΑ W.C κ.α.	204	ΤΑΚΑΚΙΑ ΒΙΔΩΤΑ	42
ΣΥΜΒΟΛΑ W.C κ.α. ΙΝΟΧ	12, 205	ΤΑΚΑΚΙΑ ΜΕ ΚΑΡΦΙ	42
ΣΥΝΔΕΣΜΟΙ ΛΕΚΑΝΗΣ	523	ΤΑΜΠΑΚΙΕΡΕΣ ΜΕ ΙΜΑΝΤΑ	173
ΣΥΝΔΕΤΗΡΕΣ ΜΕΤΑΛΛΙΚΟΙ ΓΙΑ ΤΣΕΡΚΙ	321	ΤΑΜΠΑΚΙΕΡΕΣ ΜΕ ΚΟΡΔΟΝΙ	173
ΣΥΝΔΕΤΗΡΕΣ ΧΑΛΚΑ "S"	28	ΤΑΝΑΛΙΕΣ	425
ΣΥΝΔΕΤΙΚΑ ΑΛΥΣΙΔΑΣ ΜΠΙΛΙΑΣ	23	ΤΑΝΑΛΙΕΣ ΠΛΑΚΙΔΙΩΝ	494
ΣΥΝΔΕΤΙΚΑ ΑΛΥΣΙΔΑΣ	27	ΤΑΠΕΣ ΜΠΑΣΤΟΥΝΙΩΝ	40
ΣΥΡΑΠΤΙΚΑ ΣΗΤΑΣ	654	ΤΑΠΕΣ ΦΟΡΕΤΕΣ	40
ΣΥΡΑΠΤΙΚΑ ΑΜΠΕΛΩΝ	686	ΤΑΠΕΣ	41
ΣΥΡΙΓΓΕΣ ΛΑΔΙΟΥ	361	ΤΑΦ ΠΛΑΚΙΔΙΩΝ	490
ΣΥΡΜΑ ΔΕΣΙΜΑΤΟΣ ΣΑΚΙΩΝ	655	ΤΑΧΥΣΥΝΔΕΣΜΟΙ ΝΕΡΟΥ	678, 680-683
ΣΥΡΜΑ ΓΑΛΒΑΝΙΖΕ	655	ΤΗΛΕΦΩΝΑ ΝΤΟΥΖ	524
ΣΥΡΜΑ ΚΗΠΟΥ	685	ΤΟΞΟΠΡΙΟΝΑ	457
ΣΥΡΜΑΤΟΒΟΥΡΤΣΕΣ ΠΑΝΤΟΣ ΤΥΠΟΥ	459-462	ΤΟΥΜΠΟΒΟΥΡΤΣΕΣ	210
ΣΥΡΜ/ΤΣΕΣ ΠΑΝΤΟΣ ΤΥΠΟΥ ΙΝΟΧ	14	ΤΡΙΒΕΙΑ ΚΟΝΤΑΡΙΟΥ ΚΙΝΑΣ	494
ΣΥΡΜΑΤΟΣΧΟΙΝΑ ΔΙΚΥΚΛΩΝ	144-147	ΤΡΙΒΕΙΑ ΧΕΙΡΟΣ ΚΙΝΑΣ	494
ΣΥΡΜΑΤΟΣΧΟΙΝΑ ΡΟΥΧΩΝ	655	ΤΡΙΒΙΔΙΑ	488, 489
ΣΥΡΤΑΡΙΕΡΕΣ ΠΛΑΣΤΙΚΕΣ	294-295	ΤΡΙΓΩΝΟΘΗΛΙΕΣ	39
ΣΥΡΤΕΣ ΠΑΝΤΟΣ ΤΥΠΟΥ	180-186	ΤΡΙΚΕΛΙΑ	667
ΣΥΡΤΕΣ ΙΝΟΧ	10	ΤΡΟΥΞ Β.Τ.	42
ΣΦΗΝΕΣ ΘΥΡΩΝ	177	ΤΡΥΠΑΝΙΑ ΓΥΑΛΙΟΥ STANLEY	340
ΣΦΗΝΕΣ ΠΛΑΚΙΔΙΩΝ	490	ΤΡΥΠΑΝΙΑ ΜΕΝΤΕΣΕΔΩΝ STANLEY	340
ΣΦΗΝΕΣ ΞΥΛΩΝ	672	ΤΡΥΠΑΝΙΑ HSS,ΞΥΛΟΥ κα STANLEY	340
ΣΦΗΝΟΤΣΕΚΟΥΡΑ	671	ΤΡΥΠΑΝΙΑ ΦΥΤΕΜΑΤΟΣ "Λ"	637, 684
ΣΦΙΓΚΤΗΡΕΣ ΣΥΡΜΑΤΟΣΧΟΙΝΩΝ ΙΝΟΧ	6	ΤΡΥΠΑΝΙΑ ΙΝΟΧ ΝΙΠΤΗΡΩΝ	520
ΣΦΙΓΚΤΗΡΕΣ ΕΛΑΣΤΙΚΟΣΩΛΗΝΩΝ	673, 674	ΤΡΥΠΑΝΙΑ ΙΝΟΧ	15
ΣΦΙΓΚΤΗΡΕΣ ΕΛΑΣΤΙΚΟΣΩΛΗΝΩΝ ΙΝΟΧ	15, 673	<b>ΤΡΥΠΑΝΙΑ ΠΑΝΤΟΣ ΤΥΠΟΥ</b>	<b>633-642</b>
ΣΦΙΓΚΤΗΡΕΣ ΚΕΡΑΙΩΝ	452	ΤΡΥΠΑΝΟΒΙΔΕΣ	531, 532
ΣΦΙΓΚΤΗΡΕΣ ΜΑΡΑΓΚΩΝ	450	ΤΡΥΠΗΤΗΡΙΑ ΤΣΑΓΚΑΡΑΔΩΝ	421
ΣΦΙΓΚΤΗΡΕΣ ΣΥΡΜΑΤΟΣΧΟΙΝΩΝ	27	ΤΣΑΝΤΕΣ ΜΑΣΤΟΡΩΝ	297
ΣΦΟΥΓΓΑΡΙΑ ΠΛΑΚΑΔΩΝ	487, 488	ΤΣΑΠΕΣ ΠΑΝΤΟΣ ΤΥΠΟΥ	661-665
ΣΦΥΡΙΑ	362	ΤΣΑΠΑΚΙΑ	665
ΣΦΥΡΙΑ ΝΑΥΛΟΝ	362	ΤΣΑΠΙΑ ΛΙΜΩΝ	446
ΣΦΥΡΙΑ ΑΡΤΙΦΙΣΕ	449	ΤΣΑΠΡΑΖΟΛΟΓΟΙ	421
ΣΦΥΡΙΑ ΚΟΣΙΩΝ	658	ΤΣΕΚΟΥΡΙΑ	671, 672
ΣΦΥΡΙΑ ΚΤΙΣΤΩΝ / ΠΕΤΡΑΣ	449	ΤΣΕΚΟΥΡΟΣΤΕΝΕΣ	661
ΣΧΑΡΑΚΙΑ ΣΙΦΩΝΙΩΝ	522	ΤΣΕΡΚΙ ΣΥΣΚΕΥΑΣΙΑΣ ΣΕ ΡΟΛΟ	321
ΣΧΑΡΑΚΙΑ ΣΙΦΩΝΙΩΝ ΙΝΟΧ	13, 522	ΤΣΕΡΚΙΑ ΣΤΕΡΕΩΣΗΣ	528
ΣΧΑΡΕΣ ΤΖΑΚΙΩΝ	208	ΤΣΕΡΚΟΜΗΧΑΝΗ	321
ΣΧΑΡΕΣ ΨΗΣΙΜΑΤΟΣ	466	ΤΣΙΜΕΝΤΟΒΙΔΕΣ	533
ΣΧΟΙΝΙΑ	319	ΤΣΙΜΠΙΔΕΣ ΗΛΕΚΤΡΟΣΥΓΚΟΛΛΗΤΩΝ	352
ΣΧΟΙΝΙ ΣΤΕΡΕΩΣΗΣ ΦΥΤΩΝ (ΚΗΠΟΥ)	685	ΤΣΙΜΠΙΔΕΣ ΥΔΡΑΥΛΙΚΩΝ	521
ΣΩΛΗΝΕΣ ΜΠΑΝΙΟΥ	197	ΤΣΟΚ ΚΑΙ ΚΛΕΙΔΙΑ ΔΡΑΠΑΝΩΝ STANLEY	340
ΣΩΛΗΝΕΣ ΝΤΟΥΛΑΠΑΣ	196	ΤΣΟΚ ΔΡΑΠΑΝΩΝ	341, 342



# ΠΕΡΙΕΧΟΜΕΝΑ

ΠΕΡΙΓΡΑΦΗ	ΣΕΛΙΔΑ
ΤΣΟΥΓΚΡΑΝΕΣ	669
ΤΣΟΧΑΚΙΑ ΑΝΤΙΟΛΙΣΘΗΤΙΚΑ	47
ΥΑΛΟΚΟΠΤΕΣ	467
ΥΑΛΟΚΟΡΔΟΝΙΑ	576
ΥΑΛΟΤΑΙΝΙΕΣ	576
ΥΦΑΣΜΑ ΕΔΑΦΟΚΑΛΥΨΗΣ	656
ΦΑΚΟΙ	355, 356
ΦΑΛΤΣΟΚΟΥΤΙΑ	451
ΦΑΡΑΣΙΑ	465
ΦΑΡΜΑΚΕΙΑ ΜΕΤΑΛΛΙΚΑ	60
ΦΕΡΑΜΙΑ	44
ΦΙΛΕΡ ΛΑΜΩΝ	283
ΦΙΛΙΕΡΕΣ	520
ΦΙΛΤΡΑ ΝΕΡΟΧΥΤΗ ΙΝΟΧ	13, 523
ΦΙΛΤΡΑ ΝΕΡΟΥ	523
ΦΛΟΓΙΣΤΡΑ Τ.ΑΜΕΡΙΚΗΣ	360
ΦΛΟΓΙΣΤΡΑ ΚΑΜΙΝΕΤΑ	544, 545
ΦΟΡΜΕΣ ΕΡΓΑΣΙΑΣ	306
ΦΟΥΡΚΕΤΕΣ ΑΡΟΤΡΩΝ	31
ΦΟΥΡΚΕΤΕΣ ΚΟΥΖΙΝΑΣ	168
ΦΡΑΓΚΟΦΤΥΑΡΑ	489
ΦΡΕΖΑΚΙΑ ΣΙΔΗΡΟΥ	640
ΦΡΕΖΑΚΙΑ ΝΟΒΟΠΑΝΟΒΙΔΑΣ	640
ΦΩΛΙΕΣ ΜΕΤΑΛΛΙΚΕΣ INDEX	539
ΧΑΛΚΑΔΕΣ	27
ΧΑΛΚΑΔΕΣ ΘΥΡΩΝ ΙΤΑΛΙΑΣ	245, 248, 249, 261
ΧΑΛΚΑΔΕΣ ΚΟΛΛΗΤΟΙ	28
ΧΑΛΚΑΔΕΣ ΜΕ ΠΑΞΙΜΑΔΙ	33
ΧΑΛΚΑΔΕΣ ΜΕ ΣΤΡΙΦΩΝΙ	33
ΧΑΡΤΟΤΑΙΝΙΕΣ	332
<b>ΧΗΜΙΚΑ ΠΡΟΪΟΝΤΑ DENBRAVEN - BOSTIK (Σιλκόνες, κόλες, αφροί πολυουρεθάνης, σπρέυ κλπ)</b>	<b>547-603</b>
ΧΟΥΦΤΕΣ ΑΛΟΥΜΙΝΙΟΥ/ΣΥΡΟΜΕΝΩΝ	106
ΧΟΥΚΣ ΚΟΥΡΤΙΝΩΝ	194
ΧΟΥΦΤΕΣ "ΚΛΟΥΚ"	220
ΧΟΥΦΤΕΣ ΘΥΡΩΝ ΙΤΑΛΙΑΣ	242, 243, 252
ΧΟΥΦΤΕΣ ΘΥΡΩΝ ΙΤΑΛΙΑΣ	256, 257, 261
ΧΟΥΦΤΕΣ ΘΥΡΩΝ ΚΙΝΑΣ	270
ΧΟΥΦΤΕΣ ΠΛΑΣΤΙΚΕΣ	275
ΧΟΥΦΤΕΣ STANLEY SDS	339
ΧΟΥΦΤΕΣ ΤΡΕΪΛΟΡ	501
ΧΡΗΜΑΤΟΚΙΒΩΤΙΑ	60 - 65
ΧΡΗΜΑΤΟΚΙΒΩΤΙΑ ΦΟΡΗΤΑ	59
ΧΤΕΝΙΑ ΕΛΙΑΣ (ΓΡΑΒΑΛΑ)	667
ΧΤΑΠΟΔΙΑ ΣΥΓΚΡΑΤΗΣΗΣ	148
ΧΩΝΙΑ	514
ΨΑΛΙΔΙΑ / ΚΟΦΤΕΣ ΚΑΛΩΔΙΩΝ	473
ΨΑΛΙΔΙΑ ΓΕΝΙΚΗΣ ΧΡΗΣΗΣ	471
ΨΑΛΙΔΙΑ ΗΛΕΚΤΡΟΛΟΓΩΝ	470
ΨΑΛΙΔΙΑ ΚΛΑΔΟΥ	687, 688
ΨΑΛΙΔΙΑ ΚΟΡΜΩΝ	690
ΨΑΛΙΔΙΑ ΚΟΥΡΥΦΩΝ	691
ΨΑΛΙΔΙΑ ΛΑΜΑΡΙΝΑΣ	469
ΨΑΛΙΔΙΑ ΜΠΕΤΟΥ & ΑΝΤΑΛΛΑΚΤΙΚΑ	472
ΨΑΛΙΔΙΑ ΠΟΛΛΑΠΛΩΝ ΧΡΗΣΕΩΝ	470, 688
ΨΑΛΙΔΙΑ ΣΤΑΦΥΛΙΩΝ	687, 689
ΨΑΛΙΔΙΑ ΜΗΛΩΝ	689
ΨΑΛΙΔΙΑ ΧΛΟΗΣ	689, 690
ΨΑΛΙΔΙΑ ΧΡΥΣΟΧΩΩΝ	469
ΨΕΚΑΣΤΗΡΕΣ	516
ΩΤΑΣΠΙΔΕΣ	307

**4000**  
ΣΥΝΕΡΓΑΤΕΣ  
ΣΕ ΟΛΗ ΤΗΝ  
ΕΛΛΑΔΑ

**45**  
ΧΡΟΝΙΑ  
ΔΙΠΛΑ ΣΤΟΝ  
ΕΠΑΓΓΕΛΜΑΤΙΑ

**22000**  
ΚΩΔΙΚΟΙ  
ΠΡΟΙΟΝΤΩΝ

# ΟΔΗΓΙΕΣ ΕΠΙΣΚΕΥΗΣ ΗΛΕΚΤΡΙΚΩΝ ΕΡΓΑΛΕΙΩΝ

**ΕΠΙΣΚΕΥΕΣ : STANLEY FATMAX, DEWALT**

**DEWALT**  
GUARANTEED TOUGH.

**STANLEY**  
**FATMAX**

Η Stanley B&D Ελλάς είναι πεπεισμένη για την ποιότητα των προϊόντων της και προσφέρει μια σημαντική εγγύηση για τους χρήστες του προϊόντος. Αυτή η δήλωση εγγύησης είναι πρόσθετη, και σε καμία περίπτωση δεν υποκαθιστά τα συμβατικά δικαιώματά σας. Η εγγύηση ισχύει μέσα στα εδάφη των κρατών μελών της Ευρωπαϊκής Ένωσης και της Ευρωπαϊκής Ζώνης Ελευθέρων Συναλλαγών. Εάν στο προϊόν υπάρξει βλάβη που οφείλεται σε ελαττωματικά υλικά ή σε ελαττωματική κατασκευή μέσα σε χρονικό διάστημα:

Ηλεκτρικά εργαλεία Dewalt **12μήνες+24 μήνες** (σύνολο 36) **MONO** με online εγγραφή [www.dewalt.gr](http://www.dewalt.gr)

Ηλεκτρικά εργαλεία Stanley **12μήνες+24 μήνες** (σύνολο 36) **MONO** με online εγγραφή [www.stanleyworks.gr](http://www.stanleyworks.gr)

Από την ημερομηνία αγοράς του προϊόντος, η εταιρεία εγγυάται να αντικαταστήσει όλα τα ελαττωματικά μέρη, προϊόντα επισκευής, που υποβάλλονται στην εύλογη φθορά λόγω χρήσης, για να εξασφαλίσει την ελάχιστη ευχέρεια στον πελάτη. Εκτός και αν:

- Το προϊόν έχει υποστεί ζημία μέσω ξένων αντικειμένων, ουσιών ή ατυχημάτων.
- Το προϊόν έχει υποστεί κακή χρήση ή έχει παραμεληθεί.
- Το εργαλείο έχει ανοιχθεί και οι όποιες τυχόν επισκευές έχουν γίνει από μη εξουσιοδοτημένο σέρβις

Προκειμένου να γίνει μια αξίωση εγγύησης, θα πρέπει να προσκομίσετε την **απόδειξη αγοράς** στον έμπορο ή στο εξουσιοδοτημένο σέρβις και το προϊόν σας θα πρέπει να έχει την **ένδειξη CE** στο αντίστοιχο πεδίο στοιχείων που υπάρχει σε κάθε εργαλείο.

Η διαδικασία που θα πρέπει να ακολουθείται για τις **ΕΠΙΣΚΕΥΕΣ ΣΕ ΕΓΓΥΗΣΗ** είναι η παρακάτω :  
Καλείτε στο τηλ:210-8190000 την ταχυμεταφορική A.C.S Courier **Προσοχή MONO ACS Courier**  
και τους ενημερώνετε να έρθουν να παραλάβουν το προς επισκευή προϊόν

Η ΔΙΕΥΘΥΝΣΗ του Service : **Stanley Black& Decker(Ελλάς) Ε.Π.Ε-SERVICE**

**Ήμερος Τόπος 2 - Χάνι Αδάμ - Ασπρόπυργος ΤΚ19300. ΑΤΤΙΚΗ**

**Τηλ: 210-8985208 e-mail: [Greece.Service@sbdinc.com](mailto:Greece.Service@sbdinc.com) ΑΦΜ: 094327555 ΔΟΥ :ΓΛΥΦΑΔΑΣ**

Εφόσον το εργαλείο είναι σε **καθεστώς εγγύησης** (όροι & προϋποθέσεις βρίσκονται στο [www.2helpu.com](http://www.2helpu.com)) η χρέωση της ταχυμεταφορικής είναι της STANLEY B&D Ελλάς – **ΠΡΟΣΟΧΗ** να αναγράφεται στο κουτί και να αναφέρετε στον διανομέα "**χρέωση παραλήπτη**".

Σε περίπτωση που αποσταλεί εργαλείο εκτός εγγύησης η χρέωση μεταφοράς καθώς και όποια έξοδα προκύψουν επιβαρύνουν τον πελάτη.

Σε περίπτωση που το εργαλείο είναι άνω των 5kg χρησιμοποιείστε μεταφορική εταιρεία και κατόπιν άμεσα ενημερώστε τηλεφωνικά την ΔΙΑΚΙΝΗΣΗ (Logistics) στο **τηλ.210 8985210, 8985213** και στείλτε e-mail [Greece.Service@sbdinc.com](mailto:Greece.Service@sbdinc.com) για να το παραλάβουν.

Κάθε εργαλείο που αποστέλλεται προς έλεγχο & επισκευή πρέπει να συνοδεύεται:

1. ΔΕΛΤΙΟ ΑΠΟΣΤΟΛΗΣ
2. ΑΠΟΔΕΙΚΤΙΚΟ ΟΤΙ ΑΦΟΡΑ ΕΡΓΑΛΕΙΟ ΣΕ ΕΓΓΥΗΣΗ (Αντίγραφο τιμολογίου ή απόδειξης)
3. ΕΝΗΜΕΡΩΤΙΚΟ ΣΗΜΕΙΩΜΑ ΜΕ ΤΙΣ ΤΥΧΟΝ ΒΛΑΒΕΣ ΤΟΥ
4. ΚΙΝΗΤΟ ΤΗΛΕΦΩΝΟ ΕΠΙΚΟΙΝΩΝΙΑΣ & ΗΛΕΚΤΡΟΝΙΚΗ ΔΙΕΥΘΥΝΣΗ ΤΑΧΥΔΡΟΜΕΙΟΥ

Υπενθυμίζουμε ότι η εγγύηση οποιασδήποτε μπαταρίας είναι 6 μήνες εκτός της νέας σειράς DEWALT POWERSTACK (3 χρόνια)

## **Ανταλλακτικά, εγχειρίδια οδηγιών, πιστοποιητικά CE**

Για οτιδήποτε χρειαστείτε σχετικά με διαθεσιμότητα ανταλλακτικών, εγχειρίδια οδηγιών & πιστοποιητικά CE παρακαλούμε επιλέξτε στο διαδίκτυο την ηλεκτρονική διεύθυνση [www.2helpu.com](http://www.2helpu.com).

Η DEWALT έχει το δικαίωμα να αρνηθεί την επισκευή ενός εργαλείου σε εγγύηση εάν θεωρεί ότι το εργαλείο δεν τηρεί τους όρους και προϋποθέσεις της DEWALT Ευρωπαϊκής εγγύησης.

# ΟΔΗΓΙΕΣ ΕΠΙΣΚΕΥΗΣ ΗΛΕΚΤΡΙΚΩΝ ΕΡΓΑΛΕΙΩΝ

**DEWALT**  
GUARANTEED TOUGH.

**STANLEY**  
**FATMAX**

Προϊόντα που εξαιρούνται από την DEWALT Ευρωπαϊκή Εγγύηση Ηλεκτρικών Εργαλείων (3 Χρόνια Εγγύηση).  
Ως πρόσθετη εξαίρεση προϊόντων που έρχεται να αναφερθεί στην παράγραφο 3 της Ευρωπαϊκή εγγύησης ηλεκτρικών εργαλείων DEWALT, εξαιρούνται επίσης τα ακόλουθα εργαλεία:  
Εργαλεία ασφάλισης π.χ Καρφωτικά, καρφωτικά μπετού. Μπαταρίες (εξαιρούνται οι Powerstack™) και Φορτιστές  
Επισκευασμένα προϊόντα με την πρόσθετη ένδειξη - "Εργοστασιακή ανακατασκευή" και / ή το γράμμα "Q"  
DCF921 "Κρουστικό κατσαβίδι για σκαλωσιές

Εφόσον επιθυμείτε επισκευή εργαλείων **ΕΚΤΟΣ ΕΓΓΥΗΣΗΣ** μπορείτε να απευθυνθείτε και στα κάτωθι εξουσιοδοτημένα service κατόπιν συνεννοήσεως:

## **Ελευθεριάδης Γεώργιος Ν.**

Αγίου Νέστωρος 26, Θεσσαλονίκη, 54632

Τηλ.: 2310 555599

e-mail: [info@toolservice.gr](mailto:info@toolservice.gr)

ΑΦΜ 044497382 ΔΟΥ Ε' ΘΕΣ/ΝΙΚΗΣ

## **Μαρίνος Γεώργιος Λ.**

Ιφιγένειας 3, Νέα Ιωνία, 14231 ΑΘΗΝΑ

Τηλ.: 210 2770117

e-mail: [Georgemarinus1@yahoo.gr](mailto:Georgemarinus1@yahoo.gr)

ΑΦΜ 119177171 ΔΟΥ ΝΕΑΣ ΙΩΝΙΑΣ

## **ΕΠΙΣΚΕΥΕΣ : ΑΕΡΟΣΥΜΠΙΕΣΤΩΝ STANLEY**

**STANLEY**

Όλοι οι αεροσυμπιεστές και τα εργαλεία αέρος Stanley καλύπτονται από εγγύηση **1 έτους** από την ημερομηνία αγοράς. Η εγγύηση παρέχεται χωρίς τη χρέωση της επισκευής και των ανταλλακτικών, που τοποθετούνται στο εργαλείο, για βλάβες που παρουσιάζονται εντός του χρόνου της εγγύησης και οφείλονται αποδεδειγμένα σε αστοχία υλικού ή κατασκευαστικού λάθους.

Η ισχύς της εγγύησης αρχίζει με την αγορά του εργαλείου, βάση της ημερομηνίας του τιμολογίου ή της απόδειξης αγοράς. (Στις αποδείξεις ταμειακής απαραίτητη είναι η οπισθογράφηση και η σφράγιση αυτής από τον έμπορο) .

### **Από την εγγύηση αποκλείονται:**

1. Οι βλάβες στο εργαλείο, που οφείλονται σε μη τήρηση των οδηγιών χειρισμού, σε μη ενδεδειγμένη χρήση του εργαλείου, σε ελλιπή συντήρηση ή φροντίδα του εργαλείου ή πτώση
2. Όταν έχουν γίνει αλλαγές ή παρεμβάσεις στα εργαλεία.

### **Επισκευές εντός εγγύησης**

Μοναδικό εξουσιοδοτημένο συνεργείο στην Ελλάδα είναι:

## **Αλέξανδρος Καρατζάς**

**Διεύθ: Κρανώνος 9, Λάρισα, Τηλ.:2410 252619.**

**ΑΦΜ 058979413 ΔΟΥ: Α' Λάρισας**

Τα εργαλεία πρέπει να συνοδεύονται με Δελτίο αποστολής (ή υπεύθυνη δήλωση μεταφοράς σε περίπτωση ιδιώτη), αντίγραφο του τιμολογίου ή της απόδειξης αγοράς και **σημείωμα με την βλάβη** που παρουσιάζει.

# ΟΔΗΓΙΕΣ ΕΠΙΣΚΕΥΗΣ ΗΛΕΚΤΡΙΚΩΝ ΕΡΓΑΛΕΙΩΝ

STANLEY

## Τρόποι αποστολής:

**Από Αθήνα:** Μεταφορική Κωστόπουλος, Ορφέως 147 11855 Βοτανικός, τηλ: 2103456321.

Με την ένδειξη: Καρατζάς Λάρισα κόμιστρα πληρωτέα από ΑΦΟΙ ΠΑΠΑΓΙΑΝΝΗ ΑΕ

**Από Θεσσαλονίκη :** Μεταφορική ΑΦΟΙ Ξάνθη, Καλοχώρι τηλ: 2310 544523

Με την ένδειξη: Καρατζάς Λάρισα κόμιστρα πληρωτέα από ΑΦΟΙ ΠΑΠΑΓΙΑΝΝΗ ΑΕ

## **Επισκευές εκτός εγγύησης**

Μετά το χρονικό διάστημα ισχύς της εγγύησης, τα εργαλεία αποστέλλονται στο συνεργείο με έξοδα αποστολής του αποστολέα. Ανεξαρτήτως αν γίνει η επισκευή, υπάρχει **ελάχιστο κόστος 15,00€** για τον έλεγχο και εκτίμηση της βλάβης. Επισκευή πραγματοποιείτε μόνο κατόπιν έγκρισης από τον πελάτη για το κόστος της εργασίας και των ανταλλακτικών.

**Εργαλεία που παραμένουν αζήτητα άνω των τριών μηνών στο συνεργείο,**

**θα αποστέλλονται για ανακύκλωση.**

## **ΕΠΙΣΚΕΥΕΣ : GYS**



Αναφορικά με το σέρβις των μηχανημάτων GYS υπάρχουν 2 περιπτώσεις :

α) περίπτωση εγγύησης (**2 έτη**), στην οποία η αποστολή από και προς σέρβις, τα έξοδα καλύπτονται πλήρως. Ο χρόνος επιστροφής στον πελάτη είναι 2-5 ημέρες, δεδομένης επάρκειας ανταλλακτικών, για την οποία ευθύνεται αποκλειστικά το εργοστάσιο. Σε περίπτωση διαφωνίας κάλυψης εγγύησης με τον πελάτη, ενημερώνουμε ότι αυτό επαφίεται στην κρίση του εργοστασίου και μόνο.

β) περίπτωση **εκτός** εγγύησης, στην οποία τα έξοδα μεταφοράς βαρύνουν αποκλειστικά τον πελάτη, ο οποίος ενημερώνεται μέσα σε το πολύ 2 εργάσιμες για το κόστος επισκευής, και αφότου προκαταβληθεί το κόστος της επισκευής & ανταλλακτικών, η επιστροφή του επισκευασμένου μηχανήματος ισχύει ως στην πρώτη περίπτωση. Το κόστος εισαγωγής & διάγνωσης είναι 15-20€(αναλόγως μηχανήματος) + ΦΠΑ, το οποίο είναι δεδομένο κατά την εισαγωγή του μηχανήματος και προκαταβάλλεται.

**ΜΑΤΤΕΣ Α. ΒΙΟΜΗΧΑΝΙΚΑ ΕΙΔΗ (Προς service GYS)**

**ΑΦΜ 099354687**

**ΣΧΟΙΝΕΖΑ, ΑΣΠΡΟΠΥΡΓΟΣ ΤΚ19300**

**ΤΗΛ 0030-+210-9851000, 210-5599200**

# ΟΔΗΓΙΕΣ ΕΠΙΣΚΕΥΗΣ ΗΛΕΚΤΡΙΚΩΝ ΕΡΓΑΛΕΙΩΝ



## **ΕΠΙΣΚΕΥΕΣ : EINHELL**

1. Αυτοί οι όροι εγγύησης ρυθμίζουν πρόσθετες παροχές εγγύησης. Από την εγγύηση αυτή δεν θίγονται οι νόμιμες αξιώσεις σας για εγγύηση. Η παροχή της εγγύησής μας είναι για σας δωρεάν.

2. Η εγγύηση καλύπτει αποκλειστικά και μόνο βλάβες που οφείλονται σε ελαττώματα υλικών ή παραγωγής και περιορίζονται στην αποκατάσταση αυτών των ελαττωμάτων ή την αντικατάσταση της συσκευής. Παρακαλούμε να προσέξετε πως οι συσκευές μας δεν προορίζονται για τη βιομηχανία, τη βιοτεχνία και την επαγγελματική χρήση. Για το λόγο αυτό δεν υφίσταται σύμβαση εγγύησης σε περίπτωση χρήσης της συσκευής στη βιομηχανία, βιοτεχνία, για επαγγελματικό ή άλλο παρόμοιο σκοπό. Από την εγγύησή μας αποκλείονται πέραν τούτου αποζημιώσεις για βλάβες μεταφοράς, βλάβες οφειλόμενες σε μη τήρηση της Οδηγίας συναρμολόγησης, ή σε εσφαλμένη εγκατάσταση, μη τήρηση της Οδηγίας χρήσης (π.χ. σύνδεση σε λάθος τάση δικτύου ή είδος ρεύματος), καταχρηστική ή όχι ορθή χρήση (π.χ. υπερφόρτωση ή χρήση μη εγκεκριμένων ανταλλακτικών εργαλείων ή εξαρτημάτων), μη τήρηση των Υποδείξεων συντήρησης και ασφαλείας, είσοδος ξένων αντικειμένων στη συσκευή (όπως π.χ. άμμος ή σκόνη), χρήση βίας ή εξωτερική επίδραση (όπως π.χ. βλάβες από πτώση) καθώς και βλάβες που οφείλονται σε κοινή φθορά. Αυτό ισχύει ιδιαίτερα για συσσωρευτές για τους οποίους παρ'όλα αυτά παρέχουμε εγγύηση 12 μηνών.

Η αξίωση εγγύησης εκπίπτει σε περίπτωση που έγιναν ήδη ξένες επεμβάσεις στη συσκευή.

3. Η διάρκεια της εγγύησης ανέρχεται σε **2 έτη** και αρχίζει από την ημερομηνία αγοράς της συσκευής. Οι αξιώσεις εγγύησης πρέπει να κατατεθούν πριν την πάροδο της προθεσμίας της εγγύησης εντός δύο εβδομάδων από την διαπίστωση του ελαττώματος. Αποκλείεται η κατίσχυση αξιώσεων εγγύησης μετά την πάροδο της προθεσμίας της εγγύησης. Η επισκευή ή η αντικατάσταση της συσκευής δεν συνεπάγεται ούτε την επέκταση της διάρκειας της εγγύησης ούτε την έναρξη νέας προθεσμίας εγγύησης για τη συσκευή ή τα ενδεχομένως τοποθετημένα εξαρτήματα. Το ίδιο ισχύει και σε περίπτωση σέρβις επί τόπου.

4. Για την κατίσχυση της αξίωσης της εγγύησης σας παρακαλούμε να μας αποστείλετε τη συσκευή, χωρίς επιβάρυνσή μας με ταχυδρομικά τέλη, στην πιο κάτω αναφερόμενη διεύθυνση. Μη ξεχάσετε να επισυνάψετε το πρωτότυπο της απόδειξης αγοράς ή άλλο ισχύον αποδεικτικό αγοράς. Για το λόγο αυτό σας παρακαλούμε να φυλάξετε καλά την απόδειξη του ταμείου! Παρακαλούμε επίσης να μας περιγράψετε την αιτία για την διαμαρτυρία σας όσο πιο αναλυτικά γίνεται. Εάν το ελάττωμα της συσκευής σας καλύπτεται από την εγγύησή μας, είτε θα σας επιστραφεί ταχύτατα η επισκευασμένη συσκευή σας, είτε θα λάβετε μία νέα συσκευή. Φυσικά επισκευάζουμε ευχαρίστως έναντι αμοιβής και ελαττώματα στη συσκευή σας που δεν καλύπτονται ή δεν καλύπτονται πλέον από την εγγύηση.

SERVICE EINHELL HELLAS A.E

**Διεύθυνση: Αττικής15, Νέο Ηράκλειο ΤΚ14122**

**E-mail: [info.greece@einhell.com](mailto:info.greece@einhell.com)**

### **ΕΞΟΥΣΙΟΔΟΤΗΜΕΝΟ SERVICE**

**Αλέξανδρος Καρατζάς**

**Διεύθ: Κρανώνος 9, Λάρισα, Τηλ.:2410 252619.**

**ΑΦΜ 058979413 ΔΟΥ: Α' Λάρισας.**

### **Χρειάζεσαι βοήθεια?**

**Για οποιαδήποτε ερώτηση σχετικά με τα προϊόντα Einhell ή τεχνικές δυσκολίες, παρακαλούμε επικοινωνήστε με την ανοικτή τηλεφωνική μας γραμμή.**

**+30 210 2776871**

**Δευτέρα έως Παρασκευή**

**08:30 - 16:30**

# ΑΝΟΞΕΙΔΩΤΑ (INOX) ΠΡΟΙΟΝΤΑ



**ΣΤΡΙΦΤΑΡΙΑ INOX SS316  
ΑΣΦΑΛΕΙΑΣ ΚΙΝΑΣ**

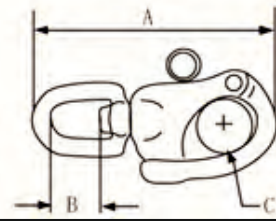

SIZE mm	A mm	B mm	C mm	WLL T
16x87	87	12	16	0,500

ΚΩΔ.	ΠΕΡΙΓΡΑΦΗ	ΣΥΣΚ.
A-Σ4101	16x87	20



**ΕΝΤΑΤΗΡΕΣ INOX SS316  
CSHL03GJ ΚΙΝΑΣ**

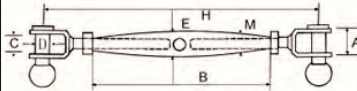

SIZE	M	A	B	C	D	E	H
M5	KJ5	12,5	1680	7,5	4,8	8,5	128
M6	6	15	92	9	5,8	10	145
M8	8	17	112	11	7,8	13,5	174
M10	10	20	120	12	9,8	17	204
M12	12	24	150	15	11,8	21	256

ΚΩΔ.	ΠΕΡΙΓΡΑΦΗ	ΣΥΣΚ.
A-K5101	5MM	25
A-K5102	6MM	50
A-K5103	8MM	50
A-K5104	10MM	10
A-K5105	12MM	5



**ΣΤΡΙΦΤΑΡΙΑ INOX SS316  
ΚΙΝΑΣ**

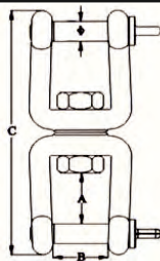

SIZE	Φ mm	A mm	B mm	C mm	SWL kgs	BL kgs
M8	8,00	15,50	16,00	86,50	475	1900
M10	10,00	20,50	20,00	111,00	875	3500

ΚΩΔ.	ΠΕΡΙΓΡΑΦΗ	ΣΥΣΚ.
A-Σ4102	8MM	20
A-Σ4103	10MM	10

# ΑΝΟΞΕΙΔΩΤΑ (INOX) ΠΡΟΙΟΝΤΑ

**ΘΗΛΥΚΕΣ**



**ΜΑΠΕΣ INOX  
SS316 DIN582 ΚΙΝΑΣ**

ΚΩΔ.	ΠΕΡΙΓΡΑΦΗ	ΣΥΣΚ.
Γ-Λ4103	M8	50
Γ-Λ4104	M10	25
Γ-Λ4105	M12	20

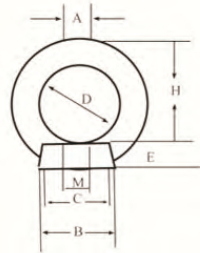

SIZE	A mm	B mm	M mm	D mm	E mm	H mm	WLL T
M8	8	20	8	20	8,5	36	0,14
M10	10	25	10	25	10	44,5	0,23
M12	12	30	12	30	11	53	0,34



**ΣΤΡΙΦΤΑΡΙΑ INOX  
SS316 G402 ΚΙΝΑΣ**

ΚΩΔ.	ΠΕΡΙΓΡΑΦΗ	ΣΥΣΚ.
A-Σ4104	3/8"	10
A-Σ4105	1/4"	50
A-Σ4106	5/16"	20

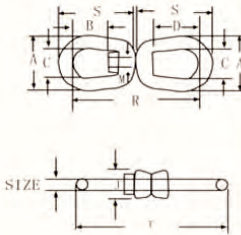

SIZE	A inch	B inch	C inch	D inch	J inch	M inch	R inch	S inch	T inch	WLL T
1/4	1,25	.69	.75	1.06	.69	.31	2.94	1.69	3.44	850
5/16	1,63	.81	1.00	1.25	.81	.38	3.56	2.06	4.19	1250
3/8	2.00	.94	1.25	1.50	1.00	.50	4.31	2.50	5.06	2250

**ΑΡΣΕΝΙΚΕΣ**



**ΜΑΠΕΣ INOX  
SS316 DIN580 ΚΙΝΑΣ**

ΚΩΔ.	ΠΕΡΙΓΡΑΦΗ	ΣΥΣΚ.
Γ-Λ4101	M8	50
Γ-Λ4102	M10	25
Γ-Λ4124	M12	5

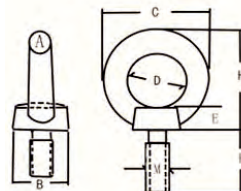

SIZE	A mm	B mm	C mm	D mm	E mm	F mm	H mm	WLL T
M8	8	20	36	20	6	15	36	0,14
M10	10	25	45	25	8	18	44,5	0,23
M12	12	30	54	30	10	22	53	0,34

# ΑΝΟΞΕΙΔΩΤΑ (INOX) ΠΡΟΙΟΝΤΑ



**ΘΗΛΙΕΣ ΜΕ ΠΑΞΙΜΑΔΙ  
INOX SS316 GSL501 ΚΙΝΑΣ**

SIZE	A mm	B mm	C mm	D mm	SWL kgs	BL kgs
10x100	M10	25.00	100.00	150.00	650	2600
10x120	M10	25.00	120.00	170.00	650	2600
10x180	M10				650	2600

ΚΩΔ.	ΠΕΡΙΓΡΑΦΗ	ΣΥΣΚ.
Γ-Λ4106	10X100	25
Γ-Λ4107	10X120	20
Γ-Λ4108	10X180	20



**ΓΑΝΤΖΟΙ ΑΣΦΑΛΕΙΑΣ  
INOX SS316 CSG08 ΚΙΝΑΣ**

SIZE	A mm	B mm	C mm	D mm	E mm
117	21,50	22.00	6.50	21.50	117.00
140	28.00	28.00	9.00	25.80	141.50

ΚΩΔ.	ΠΕΡΙΓΡΑΦΗ	ΣΥΣΚ.
Γ-Λ4109	117MM	10
Γ-Λ4110	140MM	20



**ΓΑΝΤΖΟΙ ΟΡΕΙΒΑΣΙΑΣ  
INOX5299C SS316 ΚΙΝΑΣ**

SIZE	ΦA	B	C	D	F	W.L.L.
mm	mm	mm	mm	mm	mm	lbs
6x60	6	30	60	9	8	140
8x80	8	40	80	12	9	250
10x100	10	50	100	15	11	400

ΚΩΔ.	ΠΕΡΙΓΡΑΦΗ	ΣΥΣΚ.
Γ-Λ4121	6X60	50
Γ-Λ4122	8X80	25
Γ-Λ4123	10X100	20



# ΑΝΟΞΕΙΔΩΤΑ (INOX) ΠΡΟΙΟΝΤΑ



**ΓΑΝΤΖΟΙ ΑΣΦΑΛΕΙΑΣ INOX  
SS316 CSSH07 ΚΙΝΑΣ**

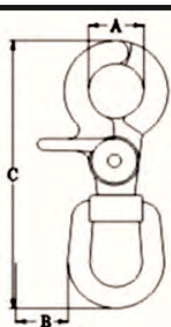

SIZE	A mm	B mm	C mm	SWL kgs	BL kgs
50	10.50	13.00	50.00	50	200
60	10.50	16.00	65.00	60	200

ΚΩΔ.	ΠΕΡΙΓΡΑΦΗ	ΣΥΣΚ.
Γ-Λ4111	50MM	50
Γ-Λ4112	64MM	25



**ΓΑΝΤΖΟΙ ΑΣΦΑΛΕΙΑΣ INOX  
ΟΡΕΙΒΑΣΙΑΣ ΜΕ ΒΙΔΑ  
SS316 ΚΙΝΑΣ**

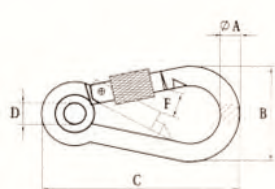

SIZE	ΦA mm	B mm	C mm	D mm	F mm	W.L.L. lbs
6x60	6	30	60	5	8	140
8x80	8	40	80	10	9	250
10x100	10	50	100	13	11	400

ΚΩΔ.	ΠΕΡΙΓΡΑΦΗ	ΣΥΣΚ.
Γ-Λ4113	6X60	50
Γ-Λ4114	8X80	25
Γ-Λ4115	10X100	20



**ΓΑΝΤΖΟΙ ΤΡΕΙΛΕΡ INOX  
SS316 CSMK02 ΚΙΝΑΣ**

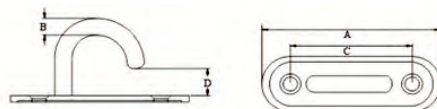

SIZE	A mm	B mm	C mm	D mm	SWL kgs	BL kgs
8	81.00	8.00	56.00	14.00	62	250

ΚΩΔ.	ΠΕΡΙΓΡΑΦΗ	ΣΥΣΚ.
Γ-Λ4120	8MM	25

# ΑΝΟΞΕΙΔΩΤΑ (INOX) ΠΡΟΙΟΝΤΑ



**ΘΗΛΙΕΣ ΤΡΕΙΛΕΡ INOX  
SS316 ΚΙΝΑΣ**

ΚΩΔ.	ΠΕΡΙΓΡΑΦΗ	ΣΥΣΚ
Γ-Λ4118	8MM CSMK03	100

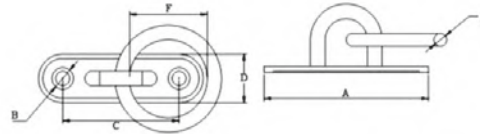

A mm	B mm	C mm	D mm	E mm	F mm
54.00	5.00	38.00	5.00	5.00	30.00
65.00	5.60	46.00	6.00	6.00	40.00
81.00	6.50	56.00	8.00	8.00	50.00



**ΘΗΛΙΕΣ ΤΡΕΙΛΕΡ INOX  
ΜΕ ΘΗΛΙΑ SS316 ΚΙΝΑΣ**

ΚΩΔ.	ΠΕΡΙΓΡΑΦΗ	ΣΥΣΚ
Γ-Λ4119	8MM	20



**ΚΛΕΙΣΤΡΑ INOX  
SS316 ΚΙΝΑΣ**

ΚΩΔ.	ΠΕΡΙΓΡΑΦΗ	ΣΥΣΚ
Γ-K4101	50MM	15

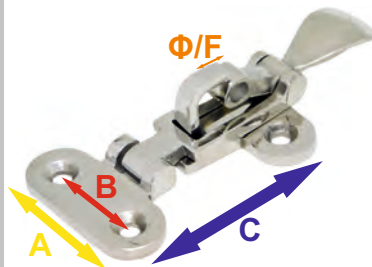

A	B	C	F/Φ ΤΡΥΠΑΣ
mm	mm	mm	mm
4,80	3,00	8,40-7,60	0,65

# ΑΝΟΞΕΙΔΩΤΑ (INOX) ΠΡΟΙΟΝΤΑ



**ΣΦΥΓΚΤΗΡΕΣ INOX  
SS316 ΚΙΝΑΣ**

SIZE mm	A mm	B mm	C mm	D mm	E mm	F mm	G mm
1/8	11	14	14	3/16-24	10.8	22	20
3/16	13.5	15	16	1/4-20	13	26	24
1/4	17	18.5	20	5/16-18	15	32	31.5
5/16	18.3	20	22	5/16-18	16	35	34
3/8	22.5	22	27	3/8-16	22	40.5	41.8
1/2	27	26	35	7/16-14	3.3	49	53.9

ΚΩΔ.	ΠΕΡΙΓΡΑΦΗ	ΣΥΣΚ
A-Σ4107	1/8" 3MM	100
A-Σ4108	3/16" 5MM	100
A-Σ4109	1/4" 6MM	50
A-Σ4110	5/16" 8MM	50
A-Σ4111	3/8" 10MM	25
A-Σ4112	1/2" 12MM	20



**ΜΕΝΤΕΣΕΔΕΣ INOX  
SS316 ΚΙΝΑΣ**

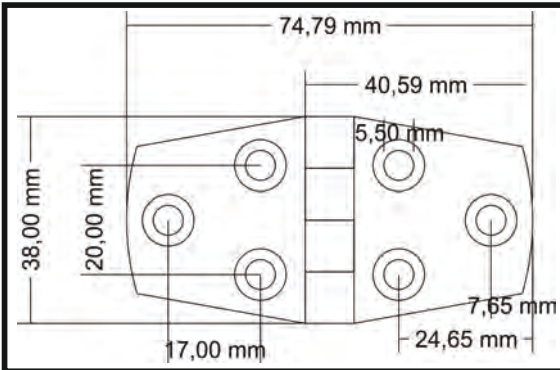

ΚΩΔ.	ΠΕΡΙΓΡΑΦΗ	ΣΥΣΚ
Γ-M4101	76.2MM	4



**ΚΛΕΙΔΙΑ ΝΑΥΤΙΚΑ INOX  
SS316 ΚΙΝΑΣ**

SIZE mm	A Eu	A Jis	B Eu	B Jis	C Eu	C Jis	D Eu	D Jis	E Eu	E Jis	W.L.L. Eu	W.L.L. Jis
4	16	14	8	8	8	8	4	4	4	4	80	50
5	20	16	10	10	10	10	5	5	5	5	100	80
6	24	22	12	12	12	12	6	6	6	6	200	100
8	32	27	16	16	16	16	8	8	8	8	320	200
10	40	31	20	20	20	20	10	10	10	10	520	320
12	48	40	24	24	24	24	12	12	12	12	800	520
14	56	46	28	28	28	28	14	14	14	14	1100	700

ΚΩΔ.	ΠΕΡΙΓΡΑΦΗ	ΣΥΣΚ
A-K5106	4MM	100
A-K5107	5MM	100
A-K5108	6MM	50
A-K5109	8MM	25
A-K5110	10MM	25
A-K5111	12MM	10
A-K5112	14MM	5

# ΑΝΟΞΕΙΔΩΤΑ (INOX) ΠΡΟΙΟΝΤΑ



**ΘΗΛΙΕΣ ΤΡΕΙΛΕΡ ΙΝΟΧ  
SS316 ΚΙΝΑΣ**

ΚΩΔ.	ΠΕΡΙΓΡΑΦΗ	ΣΥΣΚ.
Γ-Λ4116	8MM CSMK07	20

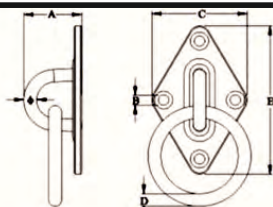

Φ mm	A mm	B mm	C mm	D mm	E mm	SWL kgs	BL kgs
8.00	33.00	5.00	50.00	8.00	80.00	400	1600

ΣΤΙΣ ΘΗΛΙΕΣ ΤΡΕΙΛΕΡ ΜΕ ΧΑΛΚΑ Η ΧΩΡΙΣ ΟΙ ΔΙΑΣΤΑΣΕΙΣ ΒΑΣΗΣ ΕΙΝΑΙ ΙΔΙΕΣ



**ΘΗΛΙΕΣ ΤΡΕΙΛΕΡ ΙΝΟΧ  
ΜΕ ΧΑΛΚΑ SS316 ΚΙΝΑΣ**

ΚΩΔ.	ΠΕΡΙΓΡΑΦΗ	ΣΥΣΚ.
Γ-Λ4117	8MM	20



**ΜΠΑΡΕΣ Β01 ΙΝΟΧ ΚΙΝΑΣ**

ΚΩΔ.	ΠΕΡΙΓΡΑΦΗ	ΣΥΣΚ.
Γ-Π1781	96mm	25
Γ-Π1782	128mm	25
Γ-Π1783	160mm	25
Γ-Π1777	192mm	25
Γ-Π1784	224mm	25
Γ-Π1785	320mm	10
Γ-Π1778	384mm	25
Γ-Π1786	480mm	10
Γ-Π1792	768mm	10
Γ-Π1779	960mm	10



**ΜΑΣΙΦ & ΚΟΥΦΙΕΣ**

**ΜΠΑΡΕΣ SSH-001 ΙΝΟΧ ΚΙΝΑΣ**

ΚΩΔ.	ΠΕΡΙΓΡΑΦΗ	ΣΥΣΚ.
Γ-Π1827	384mm (500)ΜΑΣΙΦ*	25
Γ-Π1828	480mm (600)ΜΑΣΙΦ*	10
Γ-Π1829	608mm (728)ΜΑΣΙΦ*	10
<b>Όλες οι ανωτέρω διατίθενται έως τέλος υπολοίπου αποθήκης</b>		
Γ-Π2085	96mm (146)ΚΟΥΦΙΑ	25
Γ-Π2082	128mm (178)ΚΟΥΦΙΑ	25
Γ-Π2083	160mm (210)ΚΟΥΦΙΑ	25
Γ-Π2087	224mm (300)ΚΟΥΦΙΑ	25
Γ-Π2084	256mm (306)ΚΟΥΦΙΑ	25
Γ-Π2086	320mm (370)ΚΟΥΦΙΑ	25

# ΑΝΟΞΕΙΔΩΤΑ (INOX) ΠΡΟΙΟΝΤΑ



**ΜΠΑΡΕΣ M031 10X10 INOX ΚΙΝΑΣ**

ΚΩΔ.	ΠΕΡΙΓΡΑΦΗ	ΣΥΣΚ.	ΚΩΔ.	ΠΕΡΙΓΡΑΦΗ	ΣΥΣΚ.
Γ-Π1832	96mm	25	Γ-Π1835	416mm	10
Γ-Π1830	128mm	25	Γ-Π1836	480mm	10
Γ-Π1831	160mm	20	Γ-Π1837	576mm	10
Γ-Π1833	224mm	25	Γ-Π1838	640mm	10
Γ-Π1834	320mm	10	Γ-Π1840	768mm	10
			Γ-Π1839	960mm	25



**ΠΟΜΟΛΑ 3001 INOX ΚΙΝΑΣ**

ΚΩΔ.	ΠΕΡΙΓΡΑΦΗ	ΖΕΥΓΗ
Γ-Π1751	INOX ΡΟΖΕΤΑ	1
Γ-Π1752	INOX ΡΟΖΕΤΑ FIX	1

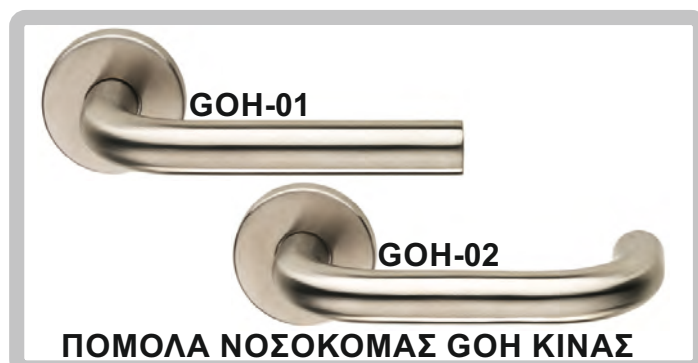

**ΠΟΜΟΛΑ ΝΟΣΟΚΟΜΑΣ GOH ΚΙΝΑΣ**

ΚΩΔ.	ΠΕΡΙΓΡΑΦΗ	ΖΕΥΓΗ
Γ-Π1430	GOH-01 INOX ΙΣΙΑ ΧΩΡΙΣ ΡΟΖΕΤΑ	1
Γ-Π1431	GOH-02 INOX ΝΟΣΟΚΟΜΑΣ ΧΩΡΙΣ ΡΟΖΕΤΑ	1



**ΛΑΒΕΣ & ΜΠΑΛΕΣ ΚΙΝΑΣ**

ΚΩΔ.	ΠΕΡΙΓΡΑΦΗ	ΤΕΜ.
Γ-Π3532	ΛΑΒΗ 2032 INOX 200mm	2
Γ-Π3533	ΛΑΒΗ 2032 INOX 400mm	2
Γ-Π3548	ΜΠΑΛΑ S/2-002 INOX(SS304) 70mm	1



ΚΩΔ.	ΠΕΡΙΓΡΑΦΗ	ΖΕΥΓΗ
Γ-Π1436	GOH FIX INOX	1
Γ-Π1753	3001-C/INOX FIX ΤΕΤΡΑΓΩΝΑ	1
Γ-Π1294	GOH INOX ΜΕΣΟΠΟΡΤΑΣ	1
Γ-Π1437	ΣΕΤ ΜΠΟΥΤΟΝ INOX WC 6mm	1

# ΑΝΟΞΕΙΔΩΤΑ (INOX) ΠΡΟΙΟΝΤΑ



**ΚΛΕΙΔΑΡΙΕΣ  
ΤΡΙΩΝ ΣΗΜΕΙΩΝ ΙΤΑΛΙΑΣ**

ΚΩΔ.	ΠΕΡΙΓΡΑΦΗ	ΣΥΣΚ
Γ-K1463	7401.30 ΙΣΙΕΣ INOX	1



**ΚΛΕΙΔΑΡΙΕΣ INOX  
ΤΡΙΩΝ ΣΗΜΕΙΩΝ ΙΤΑΛΙΑΣ**

ΚΩΔ.	ΠΕΡΙΓΡΑΦΗ	ΣΥΣΚ
Γ-K4532	46700.30 3ΩΝ ΣΗΜ. INOX	1



**ΚΛΕΙΔΑΡΙΕΣ INOX  
ΤΡΙΩΝ ΣΗΜΕΙΩΝ ΙΤΑΛΙΑΣ**

ΚΩΔ.	ΠΕΡΙΓΡΑΦΗ	ΣΥΣΚ
Γ-K4554	49726.35 3ΩΝ ΣΗΜ. INOX	1



**ΚΛΕΙΔΑΡΙΕΣ  
ΤΡΙΩΝ ΣΗΜΕΙΩΝ ΙΤΑΛΙΑΣ**

ΚΩΔ.	ΠΕΡΙΓΡΑΦΗ	ΣΥΣΚ
Γ-K1459	7301.30 ΜΑΧΑΙΡΩΤΕΣ INOX	1



**ΚΥΠΡΙΑ INOX ΙΤΑΛΙΑΣ**

ΚΩΔ.	ΠΕΡΙΓΡΑΦΗ	ΣΥΣΚ.
Γ-K1458	16210Y/1F INOX ΡΥΘΜΙΖΟΜΕΝΑ ΜΕ ΚΟΥΜΠΙ	1



**ΚΥΠΡΙΑ INOX ΙΤΑΛΙΑΣ**

ΚΩΔ.	ΠΕΡΙΓΡΑΦΗ	ΣΥΣΚ.
Γ-K1452	16229P/1F INOX ΜΑΧΑΙΡΩΤΑ ΜΕ ΚΟΥΜΠΙ	1



**ΚΥΠΡΙΑ INOX ΚΙΝΑΣ**

ΚΩΔ.	ΠΕΡΙΓΡΑΦΗ	ΣΥΣΚ
Γ-K2965	08920 250mm ΜΕ 2 ΤΡΥΠΕΣ	50



**ΚΥΠΡΙΑ INOX ΚΙΝΑΣ**

ΚΩΔ.	ΠΕΡΙΓΡΑΦΗ	ΣΥΣΚ
Γ-K2966	08922 280mm ΜΕ 1 ΤΡΥΠΑ	50



**ΚΥΠΡΙΑ ΜΑΧΑΙΡΩΤΑ  
16219P/1F INOX ΙΤΑΛΙΑΣ**

ΚΩΔ.	ΠΕΡΙΓΡΑΦΗ	ΣΥΣΚ.
Γ-K1468	ΧΡΩΜΙΟ, ΜΕ ΧΡΟΝΟΚΑΘΥΣΤΕΡΗΣΗ	1

# ΑΝΟΞΕΙΔΩΤΑ (INOX) ΠΡΟΪΟΝΤΑ



ΚΩΔ.	ΠΕΡΙΓΡΑΦΗ	ΣΥΣΚ.
Γ-A0650	N.0	
Γ-A0651	N.1	
Γ-A0652	N.2	
Γ-A0653	N.3	
Γ-A0654	N.4	
Γ-A0655	N.5	
Γ-A0656	N.6	
Γ-A0657	N.7	
Γ-A0658	N.8	
Γ-A0659	N.9	



ΚΩΔ.	ΠΕΡΙΓΡΑΦΗ	ΣΥΣΚ.
Γ-Σ370	INOX	20



ΚΩΔ.	ΠΕΡΙΓΡΑΦΗ	ΣΥΣΚ.
Γ-K8095	5 ΘΕΣΕΩΝ	1



ΚΩΔ.	ΠΕΡΙΓΡΑΦΗ	ΣΥΣΚ.
Γ-K8097	1129 ΜΟΝΕΣ ΣΕΤ 2 ΤΕΜ.	10



ΚΩΔ.	ΠΕΡΙΓΡΑΦΗ	ΣΥΣΚ.
Γ-K8098	1143 4 ΘΕΣΕΩΝ	10



ΚΩΔ.	ΠΕΡΙΓΡΑΦΗ	ΣΥΣΚ.
Γ-K8043	4 ΘΕΣΕΩΝ	1
Γ-K8044	5 ΘΕΣΕΩΝ	1



ΚΩΔ.	ΠΕΡΙΓΡΑΦΗ	ΣΥΣΚ.
Γ-Σ364	384/30mm INOX	20
Γ-Σ365	384/40mm INOX	20



ΚΩΔ.	ΠΕΡΙΓΡΑΦΗ	ΣΥΣΚ.
Γ-Σ384	800/80mm INOX	10
Γ-Σ385	800/100mm INOX	10



ΚΩΔ.	ΠΕΡΙΓΡΑΦΗ	ΣΥΣΚ.
Γ-Σ1055	N.50 INOX	12
Γ-Σ1056	N.60 INOX	12
Γ-Σ1057	N.70 INOX	12

# ΑΝΟΞΕΙΔΩΤΑ (INOX) ΠΡΟΙΟΝΤΑ



**ΚΑΤΕΒΑΤΕΣ  
INOX ΚΙΝΑΣ**

ΚΩΔ.	ΠΕΡΙΓΡΑΦΗ	ΣΥΣΚ.
Γ-K801	INOX 4" SH24	24



**ΣΤΥΛΩΜΑΤΑ INOX ΕΓΧΩΡΙΑ**

ΚΩΔ.	ΠΕΡΙΓΡΑΦΗ	ΣΥΣΚ.
Γ-Σ2111	N60	25
Γ-Σ2112	N80	25
Γ-Σ2113	N100	20
Γ-Σ2114	N120	20
Γ-Σ2115	N140	20



**ΜΕΝΤΕΣΕΔΑΚΙΑ INOX  
950 ΙΤΑΛΙΑΣ**

ΚΩΔ.	ΠΕΡΙΓΡΑΦΗ	ΣΥΣΚ.
Γ-M761	50x30	24
Γ-M762	60x35	24
Γ-M763	70x40	24



**ΜΕΝΤΕΣΕΔΕΣ ΟΡΕΙΧ/ΝΟΙ  
B.T. 2002 INOX ΙΣΠΑΝΙΑΣ**

ΚΩΔ.	ΠΕΡΙΓΡΑΦΗ	ΣΥΣΚ.
Γ-M871	60X40 INOX	20
Γ-M872	70X50 INOX	20



**ΜΕΝΤΕΣΕΔΕΣ INOX  
ΜΕ ΡΟΥΛΕΜΑΝ ΚΙΝΑΣ**

ΚΩΔ.	ΠΕΡΙΓΡΑΦΗ	ΣΥΣΚ.
Γ-M224	3X3" 7,5x7,5	2
Γ-M228	3,5X3,5" 8,5x8,5	2
Γ-M225	4X4" 10x10	2



**ΓΑΛΛΙΚΑ  
403 ΙΣΠΑΝΙΑΣ**

ΚΩΔ.	ΠΕΡΙΓΡΑΦΗ	ΣΥΣΚ.
Γ-G170	95X52X2 INOX ΔΕΞ.	20
Γ-G1170	95X52X2 INOX ΑΡΙΣΤ.	20



**ΜΕΝΤΕΣΕΔΕΣ ΑΛΕΡΕΤΟΥΡ ΙΤΑΛΙΑΣ**

ΚΩΔ.	ΔΙΑΣΤ.	ΧΡΩΜΑ	ΠΛΑΤΟΣ ΘΥΡΑΣ	ΠΑΧΟΣ ΘΥΡΑΣ	ΒΑΡΟΣ ΘΥΡΑΣ	ΣΥΣΚ.
Γ-M771	3"	INOX	600mm	18-25mm	15kg	1ζεύγος
Γ-M772	4"	INOX	700mm	25-30mm	22kg	1ζεύγος



# ΑΝΟΞΕΙΔΩΤΑ (INOX) ΠΡΟΪΟΝΤΑ



ΣΥΜΒΟΛΑ ΙΣΠΑΝΙΑΣ

ΣΥΜΒΟΛΑ ΑΥΤΟΚΟΛΛΗΤΑ 140X140mm			ΣΥΜΒΟΛΑ ΒΙΔΩΤΑ 75mm		
ΚΩΔ.	ΠΕΡΙΓΡΑΦΗ	ΣΥΣΚ.	ΚΩΔ.	ΠΕΡΙΓΡΑΦΗ	ΣΥΣΚ.
Γ-Σ1321	100 ΑΜΕΑ	10	Γ-Σ1316	20 ΑΝΔΡΑΣ	10
Γ-Σ1322	101 WC ΑΝΔΡΩΝ	10	Γ-Σ1317	21 ΓΥΝΑΙΚΑ	10
Γ-Σ1323	102 WC ΓΥΝΑΙΚΩΝ	10	Γ-Σ1315	22 ΑΝΔΡΑΣ/ΓΥΝΑΙΚΑ	10
Γ-Σ1324	103 WC ΑΜΕΑ	10	Γ-Σ1318	23 ΑΜΕΑ	10
Γ-Σ1325	104 INFORMATION	10	Γ-Σ1319	24 NO SMOKING	10
Γ-Σ1326	105 ΤΗΛΕΦΩΝΟ	10	Γ-Σ1320	30 ΤΗΛΕΦΩΝΟ	10
Γ-Σ1327	108 WC	10			
Γ-Σ1328	109 ΠΥΡΟΣΒΕΣΤΗΡΑΣ	10			
Γ-Σ1329	110 NO SMOKING	10			
Γ-Σ1330	111 ΟΧΙ ΚΑΤΟΙΚΙΔΙΑ	10			



ΣΥΜΒΟΛΑ ΙΝΟΧ ΚΙΝΑΣ

ΚΩΔ.	ΠΕΡΙΓΡΑΦΗ	ΣΥΣΚ.
Γ-A044	ΒΙΔΩΤΟΙ ΑΡΙΘΜΟΙ 100X100mm	10



ΔΙΑΣΤΑΣΕΙΣ  
ΥΨΟΣ:138εκ  
ΔΙΑΜ.:10εκ  
ΜΕ ΕΞΩΤ.ΚΑΔΟ

**INOX**

ΔΙΑΜΕΤΡΟΣ  
ΒΑΣΗΣ:25εκ

ΕΠΙΔΑΠΕΔΙΑ ΣΤΑΧΤΟΔΟΧΕΙΑ  
ΕΞΩΤΕΡΙΚΩΝ ΧΩΡΩΝ ΚΙΝΑΣ

ΚΩΔ.	ΠΕΡΙΓΡΑΦΗ	ΣΥΣΚ.
Γ-B149	TS 8008 INOX	1



ΓΡΑΜΜΑΤΟΚΙΒΩΤΙΑ  
985 ΙΤΑΛΙΑΣ

ΚΩΔ.	ΠΕΡΙΓΡΑΦΗ	ΣΥΣΚ.
Γ-Γ117	INOX 320X220X75mm	1



ΓΡΑΜΜΑΤΟΚΙΒΩΤΙΑ  
C1 ΙΤΑΛΙΑΣ

ΚΩΔ.	ΠΕΡΙΓΡΑΦΗ	ΣΥΣΚ.
Γ-Γ148	INOX 270X230X70mm	12



ΓΡΑΜΜΑΤΟΚΙΒΩΤΙΑ  
647 ΙΤΑΛΙΑΣ

ΚΩΔ.	ΠΕΡΙΓΡΑΦΗ	ΣΥΣΚ.
Γ-Γ147	INOX 360X230X110mm	5

# ΑΝΟΞΕΙΔΩΤΑ (ΙΝΟΧ) ΠΡΟΪΟΝΤΑ



ΚΩΔ.	ΠΕΡΙΓΡΑΦΗ	ΣΥΣΚ.
Γ-K8065	ΙΝΟΧ MOD.22	25



ΚΩΔ.	ΠΕΡΙΓΡΑΦΗ	ΣΥΣΚ.
A-Σ982	Φ100mm	20
A-Σ983	Φ120mm	20



ΚΩΔ.	ΠΕΡΙΓΡΑΦΗ	ΣΥΣΚ.
A-Σ990	831047R-12 Φ120	6



ΚΩΔ.	ΠΕΡΙΓΡΑΦΗ	ΣΥΣΚ.
A-Σ988	ΣΕΤ 2ΤΕΜ 65,75mm	12



ΚΩΔ.	ΠΕΡΙΓΡΑΦΗ	ΣΥΣΚ.
Γ-Γ271	150X150mm ΙΝΟΧ	5



ΚΩΔ.	ΠΕΡΙΓΡΑΦΗ	ΣΥΣΚ.
Γ-Γ319	150X230mm ΙΝΟΧ	5



ΚΩΔ.	ΠΕΡΙΓΡΑΦΗ	ΤΕΜ.
Γ-Λ761	30mm	12
Γ-Λ762	40mm	12
Γ-Λ763	50mm	12
Γ-Λ764	30mm ΚΑ (ΙΔΙΟ ΚΛΕΙΔΙ)	12
Γ-Λ765	40mm ΚΑ (ΙΔΙΟ ΚΛΕΙΔΙ)	12
Γ-Λ766	50mm ΚΑ (ΙΔΙΟ ΚΛΕΙΔΙ)	12

# ΑΝΟΞΕΙΔΩΤΑ (INOX) ΠΡΟΪΟΝΤΑ



ΚΩΔ.	ΠΕΡΙΓΡΑΦΗ	ΣΥΣΚ.
Γ-Λ101	30	12
Γ-Λ102	40	12
Γ-Λ103	50	6
Γ-Λ104	60	6
Γ-Λ170	30 ΚΑ (ΙΔΙΟ ΚΛΕΙΔΙ)	12
Γ-Λ171	40 ΚΑ (ΙΔΙΟ ΚΛΕΙΔΙ)	12
Γ-Λ172	50 ΚΑ (ΙΔΙΟ ΚΛΕΙΔΙ)	6



ΚΩΔ.	ΠΕΡΙΓΡΑΦΗ	ΣΥΣΚ.
Γ-Λ105	40 ΜΑΚΡΥΛΑΙΜΑ	12
Γ-Λ022	40 ΚΑ ΜΑΚΡΥΛΑΙΜΑ (ΙΔΙΟ ΚΛΕΙΔΙ)	12



ΚΩΔ.	ΠΕΡΙΓΡΑΦΗ	ΣΥΣΚ.
Γ-Λ115	26020.30	12
Γ-Λ116	26020.40	12
Γ-Λ117	26022.50	3
Γ-Λ118	26022.60	3



ΚΩΔ.	ΠΕΡΙΓΡΑΦΗ	ΣΥΣΚ.
A-E326	N80 INOX ΤΡΙΧΑ	1
A-E327	N100 INOX ΤΡΙΧΑ	1
A-E328	N125 INOX ΤΡΙΧΑ	1



ΚΩΔ.	ΠΕΡΙΓΡΑΦΗ	ΣΥΣΚ.
A-E329	N50 ΔΡΑΠΑΝΩΝ ΜΕ INOX ΤΡΙΧΑ	6
A-E330	N75 ΔΡΑΠΑΝΩΝ ΜΕ INOX ΤΡΙΧΑ	6



ΚΩΔ.	ΠΕΡΙΓΡΑΦΗ	ΣΥΣΚ.
A-E363	N30 INOX ΤΡΙΧΑ	6



ΚΩΔ.	ΠΕΡΙΓΡΑΦΗ	ΣΥΣΚ.
A-E364	N50 INOX ΤΡΙΧΑ	6
A-E365	N70 INOX ΤΡΙΧΑ	6



ΚΩΔ.	ΠΕΡΙΓΡΑΦΗ	ΣΥΣΚ.
A-E324	M14, 90 INOX ΤΡΙΧΑ	6



ΚΩΔ.	ΠΕΡΙΓΡΑΦΗ	ΣΥΣΚ.
A-E320	ΠΡΑΣΙΝΟ ΧΕΡΙ ΜΕ INOX ΣΥΡΜΑ	24

# ΑΝΟΞΕΙΔΩΤΑ (ΙΝΟΧ) ΠΡΟΪΟΝΤΑ

**ΣΦΙΓΚΤΗΡΕΣ ΙΣΠΑΝΙΑΣ**

**MIKALOR**



**ΙΝΟΧ**

**ΙΝΟΧ**



**ΤΡΥΠΑΝΙΑ MULTI ΙΝΟΧ  
1021 DIN338W ΙΣΠΑΝΙΑΣ**

ΚΩΔ.	ΠΕΡΙΓΡΑΦΗ	ΣΥΣΚ.
A-Σ1900	DIN338-W INOX 2	10
A-Σ1901	DIN338-W INOX 2.5	10
A-Σ1902	DIN338-W INOX 3	10
A-Σ1903	DIN338-W INOX 3.5	10
A-Σ1904	DIN338-W INOX 4	10
A-Σ1905	DIN338-W INOX 4.5	10
A-Σ1906	DIN338-W INOX 5	10
A-Σ1907	DIN338-W INOX 5.5	10
A-Σ1908	DIN338-W INOX 6	10
A-Σ1909	DIN338-W INOX 6.5	10
A-Σ1910	DIN338-W INOX 7	10
A-Σ1911	DIN338-W INOX 7.5	10
A-Σ1912	DIN338-W INOX 8	10
A-Σ1913	DIN338-W INOX 8.5	10
A-Σ1914	DIN338-W INOX 9	10
A-Σ1915	DIN338-W INOX 9.5	10
A-Σ1916	DIN338-W INOX 10	10
A-Σ1917	DIN338-W INOX 10.5	10
A-Σ1918	DIN338-W INOX 11	10
A-Σ1919	DIN338-W INOX 11.5	10
A-Σ1920	DIN338-W INOX 12	10
A-Σ1921	DIN338-W INOX 12.5	10
A-Σ1922	DIN338-W INOX 13	10

ΚΩΔ.	ΠΕΡΙΓΡΑΦΗ	ΣΥΣΚ.
A-Σ1941	17-19 INOX Β.Τ.	1
A-Σ1942	19-21 INOX Β.Τ.	1
A-Σ1943	21-23 INOX Β.Τ.	1
A-Σ1944	23-25 INOX Β.Τ.	1
A-Σ1945	25-27 INOX Β.Τ.	1
A-Σ1946	27-29 INOX Β.Τ.	1
A-Σ1947	29-31 INOX Β.Τ.	1
A-Σ1948	31-34 INOX Β.Τ.	1
A-Σ1949	34-37 INOX Β.Τ.	1
A-Σ1950	37-40 INOX Β.Τ.	1
A-Σ1951	40-43 INOX Β.Τ.	1
A-Σ1952	43-47 INOX Β.Τ.	1
A-Σ1953	47-51 INOX Β.Τ.	1
A-Σ1954	51-55 INOX Β.Τ.	1
A-Σ1955	55-59 INOX Β.Τ.	1
A-Σ1956	59-63 INOX Β.Τ.	1
A-Σ1957	63-68 INOX Β.Τ.	1
A-Σ1958	68-73 INOX Β.Τ.	1
A-Σ1959	73-79 INOX Β.Τ.	1
A-Σ1960	79-85 INOX Β.Τ.	1
A-Σ1961	85-91 INOX Β.Τ.	1

ΚΩΔ.	ΠΕΡΙΓΡΑΦΗ	ΣΥΣΚ.
A-Σ1962	8-16 INOX Ε.Τ.	1
A-Σ1963	12-22 INOX Ε.Τ.	1
A-Σ1964	16-27 INOX Ε.Τ.	1
A-Σ1965	20-32 INOX Ε.Τ.	1
A-Σ1966	25-40 INOX Ε.Τ.	1
A-Σ1967	32-50 INOX Ε.Τ.	1
A-Σ1968	40-60 INOX Ε.Τ.	1
A-Σ1969	50-70 INOX Ε.Τ.	1



**ΣΗΤΕΣ ΠΑΡΑΘΥΡΩΝ  
ΙΝΟΧ  
ΚΙΝΑΣ**

ΚΩΔ.	ΠΕΡΙΓΡΑΦΗ	ΣΥΣΚ.
A-Σ152	ΡΟΛΟ 25Μ 1,00	2
A-Σ153	ΡΟΛΟ 25Μ 1,20	2



**ΑΕΡΟΣΤΟΠ  
ΙΤΑΛΙΑΣ**

ΚΩΔ.	ΠΕΡΙΓΡΑΦΗ	ΣΥΣΚ.
A-A9166	ΠΛΑΚΕ ΛΕΥΚΑ Ε244 ρολό 100Μ	6
A-A9165	ΠΛΑΚΕ ΚΑΦΕ Ε244 ρολό 100Μ	6



**ΑΕΡΟΣΤΟΠ  
ΙΤΑΛΙΑΣ**

ΚΩΔ.	ΠΕΡΙΓΡΑΦΗ	ΣΥΣΚ.
A-A9167	ΦΟΥΣΚΩΤΑ ΛΕΥΚΑ Ρ244 ρολό 100Μ	6
A-A9168	ΦΟΥΣΚΩΤΑ ΚΑΦΕ Ρ244 ρολό 100Μ	6



**ΑΕΡΟΣΤΟΠ  
ΙΤΑΛΙΑΣ**

ΚΩΔ.	ΠΕΡΙΓΡΑΦΗ	ΣΥΣΚ.
A-A9169	ΠΛΑΚΕ ΛΕΥΚΑ Ε244 ρολό 6Μ-blister	32
A-A9170	ΠΛΑΚΕ ΚΑΦΕ Ε244 ρολό 6Μ-blister	32



**ΑΕΡΟΣΤΟΠ  
ΙΤΑΛΙΑΣ**

ΚΩΔ.	ΠΕΡΙΓΡΑΦΗ	ΣΥΣΚ.
A-A9171	ΦΟΥΣΚΩΤΑ ΛΕΥΚΑ Ρ244 ρολό 6Μ-blister	32
A-A9172	ΦΟΥΣΚΩΤΑ ΚΑΦΕ Ρ244 ρολό 6Μ-blister	32



**ΑΕΡΟΣΤΟΠ ΑΦΡΩΔΕΣ  
ΙΤΑΛΙΑΣ**

ΚΩΔ.	ΠΕΡΙΓΡΑΦΗ	ΣΥΣΚ.
A-A9152	10mmX8Μ	32
A-A9153	15mmX8Μ	20
A-A9154	20mmX8Μ	16
A-A9155	25mmX8Μ	12
A-A9156	30mmX4Μ	34



**ΑΕΡΟΣΤΟΠ  
ΘΩΡΑΚΙΣΜΕΝΩΝ ΘΥΡΩΝ**

ΚΩΔ.	ΠΕΡΙΓΡΑΦΗ	ΣΥΣΚ.
A-A9151	15mmX10mmX8Μ EUROSTIK PVC	1



**ΑΕΡΟΣΤΟΠ ΠΕΡΑΣΤΟ  
ΣΥΡΟΜΕΝΟ 1470 ΙΤΑΛΙΑΣ**

ΚΩΔ.	ΠΕΡΙΓΡΑΦΗ	ΣΥΣΚ.
A-A579	ΓΚΡΙ 25mmX950mm	6
A-A580	ΚΑΦΕ 25mmX950mm	6



**ΑΕΡΟΣΤΟΠ TWINFLEX  
ΙΤΑΛΙΑΣ**

ΚΩΔ.	ΠΕΡΙΓΡΑΦΗ	ΣΥΣΚ.
A-A590	ΛΕΥΚΟ Φ30X1Μ	24
A-A591	ΓΚΡΙ Φ30X1Μ	24
A-A592	ΜΑΥΡΟ Φ30X1Μ	24
A-A593	ΚΑΦΕ Φ30X1Μ	24
A-A594	ΜΠΕΖ Φ30X1Μ	24

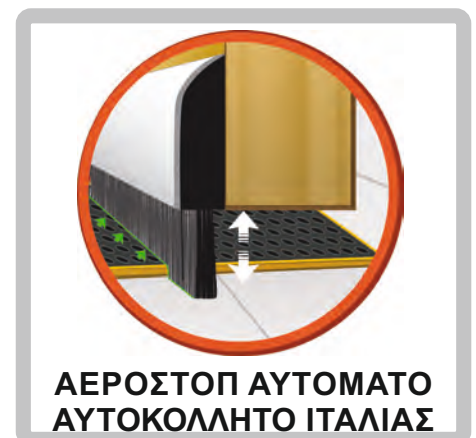

**ΑΕΡΟΣΤΟΠ ΑΥΤΟΜΑΤΟ  
ΑΥΤΟΚΟΛΛΗΤΟ ΙΤΑΛΙΑΣ**

ΚΩΔ.	ΠΕΡΙΓΡΑΦΗ	ΣΥΣΚ.
A-A578	1460 ΛΕΥΚΟ 100cm	6
A-A577	1460 ΚΑΦΕ 100cm	6



ΚΩΔ.	ΠΕΡΙΓΡΑΦΗ	ΣΥΣΚ.
A-A9164	ΚΑΦΕ 1Μ	50
A-A9163	ΛΕΥΚΑ 1Μ	50



ΚΩΔ.	ΠΕΡΙΓΡΑΦΗ	ΣΥΣΚ.
A-A9157	ΚΑΦΕ 1Μ	24
A-A9158	ΛΕΥΚΟ 1Μ	24
A-A9159	ΔΙΑΦΑΝΟ 1Μ	24



ΚΩΔ.	ΠΕΡΙΓΡΑΦΗ	ΣΥΣΚ.
A-A9161	ΚΑΦΕ 1Μ	24
A-A9160	ΛΕΥΚΟ 1Μ	24
A-A9162	ΔΙΑΦΑΝΟ 1Μ	24



ΚΩΔ.	ΠΕΡΙΓΡΑΦΗ	ΣΥΣΚ.
Γ-A112	ΚΙΤΡΙΝΑ 2057 1Μ	10
Γ-A113	ΑΣΗΜΙ 2076 1Μ	10
Γ-A109	ΔΙΑΦΑΝΑ 18648 1Μ	10



ΚΩΔ.	ΠΕΡΙΓΡΑΦΗ	ΣΥΣΚ.
Γ-A101	ΛΕΥΚΑ 2055 1Μ	10
Γ-A111	ΚΑΦΕ 2056 1Μ	10



ΚΩΔ.	ΠΕΡΙΓΡΑΦΗ	ΣΥΣΚ.
Γ-A110	ΞΥΛΟ ΑΝΟΙΧΤΟ 2384 1Μ	10
Γ-A114	ΞΥΛΟ ΣΚΟΥΡΟ 2387 1Μ	10



ΚΩΔ.	ΠΕΡΙΓΡΑΦΗ	ΣΥΣΚ.
Γ-A154	730mm	5
Γ-A132	830mm	5
Γ-A133	930mm	5
Γ-A134	1030mm	5
Γ-A135	1130mm	5
Γ-A136	1230mm	5



ΚΩΔ.	ΠΕΡΙΓΡΑΦΗ	ΣΥΣΚ.
Γ-A141	1030mm ΛΕΥΚΑ	5
Γ-A140	1030mm ΓΚΡΙ	5
Γ-A139	1030mm ΚΑΦΕ	5



**ΛΑΣΤΙΧΟ/ΑΕΡΟΣΤΟΠ  
ΓΚΙΝΗΣΙΑΣ ΙΤΑΛΙΑΣ**

ΚΩΔ.	ΠΕΡΙΓΡΑΦΗ	ΣΥΣΚ.
A-A327	ΠΛΑΚΕ 227-5mm ΜΕΛΙ	145M



**ΛΑΣΤΙΧΟ/ΑΕΡΟΣΤΟΠ  
ΓΚΙΝΗΣΙΑΣ ΙΤΑΛΙΑΣ**

ΚΩΔ.	ΠΕΡΙΓΡΑΦΗ	ΣΥΣΚ.
A-A335	ΣΠΙΤΑΚΙ 229 ΛΕΥΚΑ	180M



**ΛΑΣΤΙΧΟ/ΑΕΡΟΣΤΟΠ  
ΓΚΙΝΗΣΙΑΣ ΕΓΧΩΡΙΟ**

ΚΩΔ.	ΠΕΡΙΓΡΑΦΗ	ΣΥΣΚ.
Γ-A153	ΠΛΑΚΕ ΜΕΛΙ «Ε»	450M

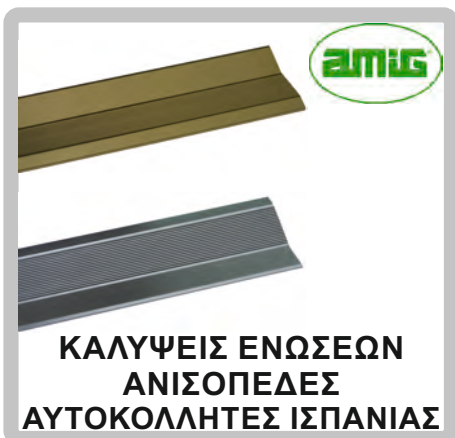

**ΚΑΛΥΨΕΙΣ ΕΝΩΣΕΩΝ  
ΑΝΙΣΟΠΕΔΕΣ  
ΑΥΤΟΚΟΛΛΗΤΕΣ ΙΣΠΑΝΙΑΣ**

ΚΩΔ.	ΠΕΡΙΓΡΑΦΗ	ΣΥΣΚ.
Γ-A105	ΚΙΤΡΙΝΗ 985mm	10
Γ-A119	ΝΙΚΕΛ 985mm	10
Γ-A116	ΚΙΤΡΙΝΗ 2000mm	10
Γ-A100	ΝΙΚΕΛ 2000mm	10

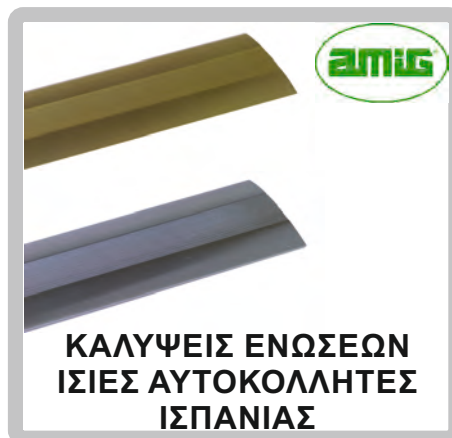

**ΚΑΛΥΨΕΙΣ ΕΝΩΣΕΩΝ  
ΙΣΙΕΣ ΑΥΤΟΚΟΛΛΗΤΕΣ  
ΙΣΠΑΝΙΑΣ**

ΚΩΔ.	ΠΕΡΙΓΡΑΦΗ	ΣΥΣΚ.
Γ-A115	ΚΙΤΡΙΝΗ 2000mm	10
Γ-A108	ΝΙΚΕΛ 2000mm	10
Γ-A104	ΚΙΤΡΙΝΗ 985mm	10
Γ-A118	ΝΙΚΕΛ 985mm	10



**ΚΑΛΥΨΕΙΣ ΕΝΩΣΕΩΝ  
ΙΣΙΕΣ ΑΥΤ/ΤΕΣ ΑΠΟΜΙΜΗΣΗ  
ΞΥΛΟΥ ΙΣΠΑΝΙΑΣ**

ΚΩΔ.	ΠΕΡΙΓΡΑΦΗ	ΣΥΣΚ.
Γ-A107	ΑΝΟΙΧΤΟ 985mm	10
Γ-A127	ΣΚΟΥΡΟ 985mm	10



**ΚΑΛΥΨΕΙΣ ΕΝΩΣΕΩΝ  
ΙΣΙΕΣ ΒΙΔΩΤΕΣ  
ΙΣΠΑΝΙΑΣ**

ΚΩΔ.	ΠΕΡΙΓΡΑΦΗ	ΣΥΣΚ.
Γ-A102	ΚΙΤΡΙΝΗ 985mm	10
Γ-A126	ΝΙΚΕΛ 985mm	10



**ΚΑΛΥΨΕΙΣ ΕΝΩΣΕΩΝ  
ΑΝΙΣΟΠΕΔΕΣ ΒΙΔΩΤΕΣ  
ΙΣΠΑΝΙΑΣ**

ΚΩΔ.	ΠΕΡΙΓΡΑΦΗ	ΣΥΣΚ.
Γ-A103	ΚΙΤΡΙΝΗ 985mm	10
Γ-A117	ΝΙΚΕΛ 985mm	10



**ΚΑΛΥΨΕΙΣ ΕΝΩΣΕΩΝ  
ΑΝΙΣΟΠΕΔΕΣ ΑΥΤ/ΤΕΣ  
ΑΠΟΜΙΜΗΣΗ ΞΥΛΟΥ  
ΙΣΠΑΝΙΑΣ**

ΚΩΔ.	ΠΕΡΙΓΡΑΦΗ	ΣΥΣΚ.
Γ-A106	ΑΝΟΙΧΤΟ 985mm	10
Γ-A128	ΣΚΟΥΡΟ 985mm	10



ΚΩΔ.	ΠΕΡΙΓΡΑΦΗ	ΣΥΣΚ.
Γ-A058	ΑΣΗΜΙ	4
Γ-A040	ΛΕΥΚΗ	4
Γ-A059	ΚΑΦΕ	4



ΚΩΔ.	ΠΕΡΙΓΡΑΦΗ	ΣΥΣΚ.
Γ-Π0605	ΚΙΤ-100-CE	1



ΚΩΔ.	ΠΕΡΙΓΡΑΦΗ	ΣΥΣΚ.
Γ-A067	ΛΕΥΚΕΣ	1
Γ-A068	ΜΑΥΡΕΣ	1



ΚΩΔ.	ΠΕΡΙΓΡΑΦΗ	ΣΥΣΚ.
Γ-A163	ΛΕΥΚΗ	2



ΚΩΔ.	ΠΕΡΙΓΡΑΦΗ	ΣΥΣΚ.
Γ-A165	ΛΕΥΚΗ	1



ΚΩΔ.	ΠΕΡΙΓΡΑΦΗ	ΣΥΣΚ.
Γ-A161	ΛΕΥΚΗ	2
Γ-A162	ΚΑΦΕ	2



ΚΩΔ.	ΠΕΡΙΓΡΑΦΗ	ΣΥΣΚ.
Γ-A166	ΛΕΥΚΗ ΜΕ ΚΛΕΙΔΙ	2



ΚΩΔ.	ΠΕΡΙΓΡΑΦΗ	ΣΥΣΚ.
Γ-A055	ΚΑΦΕ	1
Γ-A056	ΛΕΥΚΗ	1
Γ-A057	ΜΑΥΡΗ	1
Γ-A052	ΑΣΗΜΙ	1





**ΑΣΦΑΛΕΙΕΣ ΕΠΑΛΛΗΛΩΝ ΕΓΧΩΡΙΕΣ**

ΚΩΔ.	ΠΕΡΙΓΡΑΦΗ	ΣΥΣΚ.
Γ-A054	ΛΕΥΚΗ	10
Γ-A069	ΑΣΗΜΙ	10
Γ-A070	ΚΑΦΕ	10



**ΑΣΦΑΛΕΙΕΣ ΒΑΣΗΣ ΠΥΡΟΥ ΕΓΧΩΡΙΕΣ**

ΚΩΔ.	ΠΕΡΙΓΡΑΦΗ	ΣΥΣΚ.
Γ-A053	ΛΕΥΚΗ 100	10



**ΑΣΦΑΛΕΙΕΣ ΚΑΡΦΙ ΕΓΧΩΡΙΕΣ**

ΚΩΔ.	ΠΕΡΙΓΡΑΦΗ	ΣΥΣΚ.
Γ-A095	6X100	1
Γ-A096	6X150	1



**ΑΣΦΑΛΕΙΕΣ ΕΣΩΤΕΡΙΚΕΣ ΕΓΧΩΡΙΕΣ**

ΚΩΔ.	ΠΕΡΙΓΡΑΦΗ	ΣΥΣΚ.
Γ-A401	EXTRA LOCK ΛΕΥΚΕΣ	5
Γ-A402	EXTRA LOCK ΚΑΦΕ	5
Γ-A403	EXTRA LOCK ΜΑΥΡΕΣ	5
Γ-A404	EXTRA LOCK ΑΣΗΜΙ	5



**ΑΣΦΑΛΕΙΕΣ ΚΟΥΦΩΜΑΤΩΝ ΤΡΙΩΝ ΠΥΡΩΝ ΕΓΧΩΡΙΕΣ**

ΚΩΔ.	ΠΕΡΙΓΡΑΦΗ	ΣΥΣΚ.
Γ-A406	THREE LOCK ΛΕΥΚΕΣ	5
Γ-A407	THREE LOCK ΜΑΥΡΕΣ	5



**ΑΣΦΑΛΕΙΕΣ ΚΛΕΙΔΑΡΙΑΣ LOCKBLOCK ΕΓΧΩΡΙΕΣ**

ΚΩΔ.	ΠΕΡΙΓΡΑΦΗ	ΣΥΣΚ.
Γ-A408	ΛΕΥΚΕΣ	25
Γ-A409	ΜΑΥΡΕΣ	25



**ΑΣΦΑΛΕΙΕΣ ΕΞΩΤΕΡΙΚΕΣ ΕΓΧΩΡΙΕΣ**

ΚΩΔ.	ΠΕΡΙΓΡΑΦΗ	ΣΥΣΚ.
Γ-A303	KA600 ΛΕΥΚΕΣ	2
Γ-A304	KA600 ΜΑΥΡΕΣ	2



**ΑΣΦΑΛΕΙΕΣ ΕΞΩΤΕΡΙΚΕΣ ΜΕ ΚΛΕΙΔΙ ΕΓΧΩΡΙΕΣ**

ΚΩΔ.	ΠΕΡΙΓΡΑΦΗ	ΣΥΣΚ.
Γ-A301	KA601 ΛΕΥΚΕΣ	2
Γ-A302	KA601 ΜΑΥΡΕΣ	2



**ΑΣΦΑΛΕΙΕΣ Β.Τ. ΓΕΡΜΑΝΙΑΣ**

ΚΩΔ.	ΠΕΡΙΓΡΑΦΗ	ΣΥΣΚ.
Γ-A092	ΚΑΦΕ R60 BSB	3
Γ-A091	ΛΕΥΚΕΣ R60 WSB	3



- Κατάλληλο για όλα τα παράθυρα και τις πόρτες ανοιγόμενες & συρόμενες
- Συναγερμός έντασης 110 dB
- Ανθεκτικό πλαστικό περίβλημα
- Χαμηλή κατανάλωση μπαταρίας
- Μπαταρίες περιλαμβάνονται
- Εύκολη τοποθέτηση - καμία ζημιά σε πλαίσια πόρτας ή παράθυρα

## ΣΥΝΑΓΕΡΜΟΙ ΘΥΡΩΝ & ΠΑΡΑΘΥΡΩΝ ΓΕΡΜΑΝΙΑΣ

ΚΩΔ.	ΠΕΡΙΓΡΑΦΗ	ΣΥΣΚ.
Γ-Λ993	FTA 2005SB ΜΕ ΗΧΟ ΣΥΝΑΓΕΡΜΟΥ 100dB	1



## ΑΤΟΜΙΚΟΣ ΦΟΡΗΤΟΣ ΣΥΝΑΓΕΡΜΟΣ ΓΕΡΜΑΝΙΑΣ

ΚΩΔ.	ΠΕΡΙΓΡΑΦΗ	ΣΥΣΚ.
Γ-Λ860	PA 2006SB ΜΕ ΗΧΟ ΣΥΝΑΓΕΡΜΟΥ 100dB	1



## ΑΣΦΑΛΕΙΕΣ ΕΣΩΤΕΡΙΚΩΝ ΘΥΡΩΝ ΓΕΡΜΑΝΙΑΣ

ΚΩΔ.	ΠΕΡΙΓΡΑΦΗ	ΣΥΣΚ.
Γ-Λ880	042700 Ε6/2	10
Γ-Λ915	ΑΚΟΠΑ ΚΛΕΙΔΙΑ Ν22	1



## ΑΣΦΑΛΕΙΕΣ ΕΞΩΤΕΡΙΚΩΝ ΘΥΡΩΝ ΕΓΧΩΡΙΕΣ

ΚΩΔ.	ΠΕΡΙΓΡΑΦΗ	ΣΥΣΚ.
Γ-Α164	ΚΡΟΚΟΔΕΙΛΑΚΙ	1



ΚΩΔ.	ΠΕΡΙΓΡΑΦΗ	ΣΥΣΚ.
Γ-A0650	N.0	
Γ-A0651	N.1	
Γ-A0652	N.2	
Γ-A0653	N.3	
Γ-A0654	N.4	
Γ-A0655	N.5	
Γ-A0656	N.6	
Γ-A0657	N.7	
Γ-A0658	N.8	
Γ-A0659	N.9	



ΚΩΔ.	ΠΕΡΙΓΡΑΦΗ	ΣΥΣΚ.
Γ-A043	N.0	
Γ-A0431	N.1	
Γ-A0432	N.2	100
Γ-A0433	N.3	100
Γ-A0434	N.4	100
Γ-A0435	N.5	100
Γ-A0436	N.6	100
Γ-A0437	N.7	100
Γ-A0438	N.8	100
Γ-A0439	N.9	100



ΚΩΔ.	ΠΕΡΙΓΡΑΦΗ	ΣΥΣΚ.
Γ-A0420	N.0	
Γ-A0421	N.1	
Γ-A0422	N.2	
Γ-A0423	N.3	
Γ-A0424	N.4	
Γ-A0425	N.5	
Γ-A0426	N.6	
Γ-A0427	N.7	
Γ-A0428	N.8	
Γ-A0429	N.9	



ΚΩΔ.	ΠΕΡΙΓΡΑΦΗ	ΣΥΣΚ.
Γ-A0410	N.0	
Γ-A0411	N.1	
Γ-A0412	N.2	
Γ-A0413	N.3	
Γ-A0414	N.4	
Γ-A0415	N.5	
Γ-A0416	N.6	
Γ-A0417	N.7	
Γ-A0418	N.8	
Γ-A0419	N.9	



ΚΩΔ.	ΠΕΡΙΓΡΑΦΗ	ΣΥΣΚ.
Γ-A610	C707 - 2" ΧΡΩΜΙΟ N.0	100
Γ-A611	C707 - 2" ΧΡΩΜΙΟ N.1	100
Γ-A612	C707 - 2" ΧΡΩΜΙΟ N.2	100
Γ-A613	C707 - 2" ΧΡΩΜΙΟ N.3	100
Γ-A614	C707 - 2" ΧΡΩΜΙΟ N.4	100
Γ-A615	C707 - 2" ΧΡΩΜΙΟ N.5	100
Γ-A616	C707 - 2" ΧΡΩΜΙΟ N.6	100
Γ-A617	C707 - 2" ΧΡΩΜΙΟ N.7	100
Γ-A618	C707 - 2" ΧΡΩΜΙΟ N.8	100
Γ-A619	C707 - 2" ΧΡΩΜΙΟ N.9	100



ΚΩΔ.	ΠΕΡΙΓΡΑΦΗ	ΣΥΣΚ.
Γ-A600	C707 - 2" ΚΙΤΡΙΝΟΙ N.0	100
Γ-A601	C707 - 2" ΚΙΤΡΙΝΟΙ N.1	100
Γ-A602	C707 - 2" ΚΙΤΡΙΝΟΙ N.2	100
Γ-A603	C707 - 2" ΚΙΤΡΙΝΟΙ N.3	100
Γ-A604	C707 - 2" ΚΙΤΡΙΝΟΙ N.4	100
Γ-A605	C707 - 2" ΚΙΤΡΙΝΟΙ N.5	100
Γ-A606	C707 - 2" ΚΙΤΡΙΝΟΙ N.6	100
Γ-A607	C707 - 2" ΚΙΤΡΙΝΟΙ N.7	100
Γ-A608	C707 - 2" ΚΙΤΡΙΝΟΙ N.8	100
Γ-A609	C707 - 2" ΚΙΤΡΙΝΟΙ N.9	100



ΚΩΔ.	ΠΕΡΙΓΡΑΦΗ	ΣΥΣΚ.
Γ-Π1497	MOD.3	10



ΚΩΔ.	ΠΕΡΙΓΡΑΦΗ	ΣΥΣΚ.
Γ-A049	ΚΑΦΕ	20
Γ-A051	ΝΙΚΕΛΜΑΤ	20



ΚΩΔ.	ΠΕΡΙΓΡΑΦΗ	ΣΥΣΚ.
Γ-A030	ΚΙΤΡΙΝΕΣ ΓΥΑΛ.	20
Γ-A029	ΧΡΩΜΙΟ	20



ΚΩΔ.	ΠΕΡΙΓΡΑΦΗ	ΣΥΣΚ.
Γ-A035	SL-003 ΧΡΩΜΙΟ	10
Γ-A031	SL-003 ΚΙΤΡΙΝΕΣ	10



ΚΩΔ.	ΠΕΡΙΓΡΑΦΗ	ΣΥΣΚ.
A-A434	37εκ-1,6mm ΜΕ 4 ΑΓΚΙΣΤΡΑ	10



ΚΩΔ.	ΠΕΡΙΓΡΑΦΗ	ΣΥΣΚ.
Γ-A020	ΚΙΤΡΙΝΕΣ	50Μ
Γ-A021	ΝΙΚΕΛ	50Μ



ΚΩΔ.	ΠΕΡΙΓΡΑΦΗ	ΣΥΣΚ.
Γ-A024	ΚΙΤΡΙΝΑ	100
Γ-A025	ΝΙΚΕΛ	100



ΚΩΔ.	ΠΕΡΙΓΡΑΦΗ	ΣΥΣΚ.
Γ-A015	ΝΙΚΕΛ 13mm	1
Γ-A018	ΚΙΤΡΙΝΗ 13mm	1
Γ-A019	ΚΙΤΡΙΝΗ 16mm	1



**ΑΛΥΣΙΔΕΣ ΔΙΑΚΟΣΜΗΤΙΚΕΣ  
8695998 (7,8X5) ΚΙΝΑΣ**

ΚΩΔ.	ΠΕΡΙΓΡΑΦΗ	ΣΥΣΚ.
Γ-A087	ΑΝΤΙΚΕ, ρολό 50M	1
Γ-A088	ΧΡΥΣΗ, ρολό 50M	1
Γ-A089	ΝΙΚΕΛ, ρολό 50M	1



**ΑΛΥΣΙΔΕΣ ΔΙΑΚΟΣΜΗΤΙΚΕΣ  
8695997 (9,8X5,9) ΚΙΝΑΣ**

ΚΩΔ.	ΠΕΡΙΓΡΑΦΗ	ΣΥΣΚ.
Γ-A084	ΑΝΤΙΚΕ, ρολό 25M	1
Γ-A085	ΧΡΥΣΗ, ρολό 25M	1
Γ-A086	ΝΙΚΕΛ, ρολό 25M	1



**ΑΛΥΣΙΔΕΣ ΔΙΑΚΟΣΜΗΤΙΚΕΣ  
8695996 (17,3X8,7) ΚΙΝΑΣ**

ΚΩΔ.	ΠΕΡΙΓΡΑΦΗ	ΣΥΣΚ.
Γ-A081	ΑΝΤΙΚΕ, ρολό 25M	1
Γ-A082	ΧΡΥΣΗ, ρολό 25M	1
Γ-A083	ΝΙΚΕΛ, ρολό 25M	1



**ΑΛΥΣΙΔΕΣ ΔΙΑΚΟΣΜΗΤΙΚΕΣ  
8695995 (14,7X8,7) ΚΙΝΑΣ**

ΚΩΔ.	ΠΕΡΙΓΡΑΦΗ	ΣΥΣΚ.
Γ-A078	ΑΝΤΙΚΕ, ρολό 25M	1
Γ-A079	ΧΡΥΣΗ, ρολό 25M	1
Γ-A080	ΝΙΚΕΛ, ρολό 25M	1



**ΑΛΥΣΙΔΕΣ ΔΙΑΚΟΣΜΗΤΙΚΕΣ  
8695992 (14,7X10) ΚΙΝΑΣ**

ΚΩΔ.	ΠΕΡΙΓΡΑΦΗ	ΣΥΣΚ.
Γ-A071	ΑΝΤΙΚΕ, ρολό 10M	1
Γ-A072	ΧΡΥΣΗ, ρολό 10M	1
Γ-A073	ΝΙΚΕΛ, ρολό 10M	1

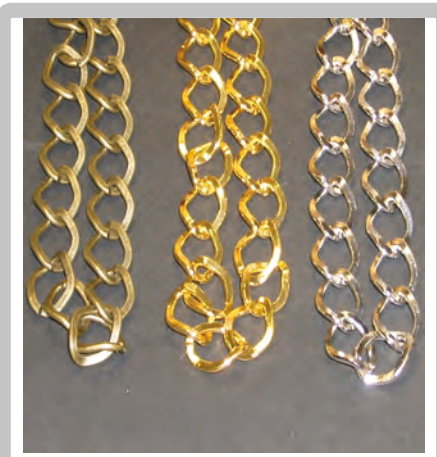

**ΑΛΥΣΙΔΕΣ ΔΙΑΚΟΣΜΗΤΙΚΕΣ  
8695993 (18,1X13) ΚΙΝΑΣ**

ΚΩΔ.	ΠΕΡΙΓΡΑΦΗ	ΣΥΣΚ.
Γ-A074	ΑΝΤΙΚΕ, ρολό 10M	1
Γ-A075	ΧΡΥΣΗ, ρολό 25M	1
Γ-A090	ΝΙΚΕΛ, ρολό 25M	1

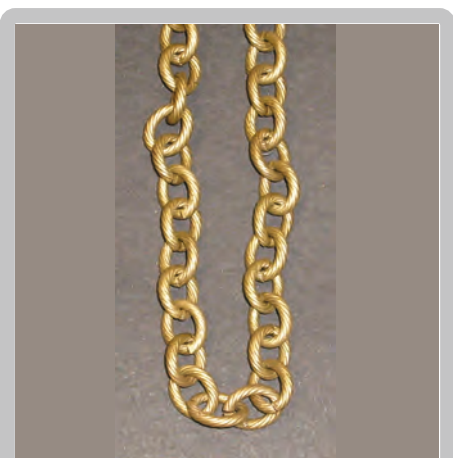

**ΑΛΥΣΙΔΕΣ ΔΙΑΚΟΣΜΗΤΙΚΕΣ  
8695994 (10,6X8,7) ΚΙΝΑΣ**

ΚΩΔ.	ΠΕΡΙΓΡΑΦΗ	ΣΥΣΚ.
Γ-A077	ΑΝΤΙΚΕ, ρολό 25M	1

# ΣΙΔΗΡΙΚΑ, ΑΛΥΣΙΔΕΣ Κ.Α.



**ΑΛΥΣΙΔΕΣ 2,2mm  
ΔΙΑΚΟΣΜΗΤΙΚΕΣ  
ΠΟΛΥΦΩΤΩΝ ΚΙΝΑΣ**

ΚΩΔ.	ΠΕΡΙΓΡΑΦΗ	ΣΥΣΚ.
A-A452	ΤΕΤΡΑΓΩΝΗ, ΜΑΥΡΗ	30M
A-A453	ΤΕΤΡΑΓΩΝΗ, ΚΙΤΡΙΝΗ	30M
A-A454	ΤΕΤΡΑΓΩΝΗ, ΝΙΚΕΛ	30M



**ΑΛΥΣΙΔΕΣ 3,5mm  
ΔΙΑΚΟΣΜΗΤΙΚΕΣ  
ΠΟΛΥΦΩΤΩΝ ΚΙΝΑΣ**

ΚΩΔ.	ΠΕΡΙΓΡΑΦΗ	ΣΥΣΚ.
A-A439	ΑΝΤΙΚΕ	30M
A-A690	ΚΙΤΡΙΝΗ	30M
A-A691	ΝΙΚΕΛ	30M



**ΑΛΥΣΙΔΕΣ 2,2mm  
ΔΙΑΚΟΣΜΗΤΙΚΕΣ  
ΠΟΛΥΦΩΤΩΝ ΚΙΝΑΣ**

ΚΩΔ.	ΠΕΡΙΓΡΑΦΗ	ΣΥΣΚ.
A-A478	ΡΟΜΒΟΣ, ΦΥΜΕ	10M
A-A476	ΡΟΜΒΟΣ, ΚΙΤΡΙΝΗ	10M
A-A477	ΡΟΜΒΟΣ, ΝΙΚΕΛ	10M



**ΑΛΥΣΙΔΕΣ ΚΙΝΑΣ  
ΓΑΛΒΑΝΙΖΕ DIN763**

ΚΩΔ.	ΔΙΑΣΤ.	LxW	ΜΤ	ΣΥΣΚ.
A-A463	N.2	22x8	300	1
A-A464	N.2,5	24x10	200	1
A-A465	N.3	26x12	120	1
A-A469	N.3,5	28x14	100	1
A-A466	N.4	32x16	80	1
A-A467	N.5	35x20	50	1
A-A468	N.6	42x24	30	1
A-A475	N.7	49x28	25	1
A-A472	N.8	52x32	20	1
A-A473	N.10	65x40	12	1
A-A474	N.12	78x48	8	1



**ΑΛΥΣΙΔΕΣ ΚΙΝΑΣ  
ΓΑΛΒΑΝΙΖΕ DIN5685**

ΚΩΔ.	ΔΙΑΣΤ.	LxW	ΜΤ	ΣΥΣΚ.
A-A456	N.3	16x12	120	1
A-A449	N.4	19x16	70	1
A-A451	N.5	21x20	40	1
A-A448	N.6	24x24	30	1
A-A435	N.8	32x32	15	1
A-A436	N.10	40x40	10	1
A-A437	N.12	48x48	7	1



**ΑΛΥΣΙΔΕΣ ΜΑΥΡΕΣ  
ΑΤΣΑΛΙΝΕΣ G80 ΚΙΝΑΣ**

ΚΩΔ.	ΠΕΡΙΓΡΑΦΗ	ΣΥΣΚ.
A-A457	8MM- 50KGS/35 7M	1
A-A458	10MM- 50KGS/23 2M	1
A-A459	12MM- 50KGS/16 2M	1



**ΑΛΥΣΙΔΕΣ ΠΛΑΣΤΙΚΕΣ  
ΚΙΝΑΣ**

ΚΩΔ.	ΠΕΡΙΓΡΑΦΗ	ΣΥΣΚ.
A-A409	ΑΣΠΡΗ/ΚΟΚΚΙΝΗ 6X25M	1



**ΠΙΝΕΖΕΣ 11mm  
ΚΙΝΑΣ**

ΚΩΔ.	ΠΕΡΙΓΡΑΦΗ	ΣΥΣΚ.
A-Π457	ΛΕΥΚΕΣ συσκ.100τεμ	10
A-Π450	ΝΙΚΕΛ συσκ.100τεμ	10



**ΠΙΝΕΖΕΣ 11mm  
ΚΙΝΑΣ**

ΚΩΔ.	ΠΕΡΙΓΡΑΦΗ	ΣΥΣΚ.
A-Π458	ΜΑΥΡΕΣ συσκ.100τεμ	10



**ΚΑΡΦΑΚΙΑ ΓΙΑ ΙΝΚΣ  
ΓΕΡΜΑΝΙΑΣ**

ΚΩΔ.	ΠΕΡΙΓΡΑΦΗ	ΣΥΣΚ.
Γ-Γ076	ΚΑΡΦΑΚΙΑ 1,4Χ2,6 συσκ.100τεμ	1



**ΙΝΚΣ  
ΓΕΡΜΑΝΙΑΣ**

ΚΩΔ.	ΠΕΡΙΓΡΑΦΗ	ΣΥΣΚ.
Γ-Γ067	N.0 συσκ.10τεμ	25
Γ-Γ070	N.1 συσκ.10τεμ	25
Γ-Γ079	N.2 συσκ.10τεμ	25
Γ-Γ080	N.3 συσκ.10τεμ	25
Γ-Γ077	N.4 συσκ.10τεμ	25



**ΓΑΝΤΖΟΙ MINI 0251  
ΙΤΑΛΙΑΣ**

ΚΩΔ.	ΠΕΡΙΓΡΑΦΗ	ΣΥΣΚ.
Γ-K3920	ΚΙΤΡΙΝΟΙ σετ 5τεμ	1



**ΤΡΙΓΩΝΟΘΗΛΙΕΣ ΜΕ  
ΜΙΑ ΤΡΥΠΑ ΙΤΑΛΙΑΣ**

ΚΩΔ.	ΠΕΡΙΓΡΑΦΗ	ΣΥΣΚ.
Γ-Γ629	ΚΙΤΡΙΝΕΣ N.00	1000



**ΤΡΙΓΩΝΟΘΗΛΙΕΣ  
ΚΙΤΡΙΝΕΣ ΙΤΑΛΙΑΣ**

ΚΩΔ	ΠΕΡΙΓΡΑΦΗ	ΣΥΣΚ.
Γ-Γ621	N.0 συσκ.1000τεμ	1
Γ-Γ622	N.1 συσκ.1000τεμ	1
Γ-Γ623	N.2 συσκ.1000τεμ	1
Γ-Γ624	N.3 συσκ.1000τεμ	1
Γ-Γ625	N.4 συσκ.1000τεμ	1



**ΘΗΛΙΕΣ ΚΑΔΡΩΝ «Ω»  
ΕΓΧΩΡΙΕΣ**

ΚΩΔ.	ΠΕΡΙΓΡΑΦΗ	ΣΥΣΚ
Γ-T033	N.3 ΣΙΔΗΡΕΣ συσκ.300τεμ	1
Γ-T034	N.4 ΣΙΔΗΡΕΣ συσκ.200τεμ	1
Γ-T035	N.5 ΣΙΔΗΡΕΣ συσκ.100τεμ	1



**ΠΑΤΙΝΙΑ ΚΑΡΦΩΤΑ  
ΜΕ ΤΣΟΧΑΚΙ ΙΣΠΑΝΙΑΣ**

ΚΩΔ.	ΠΕΡΙΓΡΑΦΗ	ΣΥΣΚ.
Γ-T080	65/19mm	200
Γ-T078	65/22mm	200
Γ-T081	65/29mm	200



**ΠΑΤΙΝΙΑ ΚΑΡΦΩΤΑ ΝΙΚΕΛ  
ΜΕΤΑΛΛΙΚΑ ΓΕΡΜΑΝΙΑΣ**

ΚΩΔ.	ΠΕΡΙΓΡΑΦΗ	ΣΥΣΚ.
Γ-Γ601	18mm συσκ.100τεμ	1
Γ-Γ602	21mm συσκ. 100τεμ	1
Γ-Γ603	24mm συσκ. 100τεμ	1



**ΠΑΤΙΝΙΑ ΜΕ ΚΑΡΦΙ  
ΕΓΧΩΡΙΑ**

ΚΩΔ.	ΠΕΡΙΓΡΑΦΗ	ΣΥΣΚ.
Α-Γ322	ΚΑΦΕ συσκ.1000τεμ	1



**ΣΤΟΠ ΜΕ ΚΑΡΦΙ  
ΕΓΧΩΡΙΑ**

ΚΩΔ.	ΠΕΡΙΓΡΑΦΗ	ΣΥΣΚ.
Α-Σ3920	Φ20	250
Α-Σ3921	Φ25	250
Α-Σ3922	Φ30	250



**ΣΤΟΠ ΒΙΔΩΤΑ  
ΕΓΧΩΡΙΑ**

ΚΩΔ.	ΠΕΡΙΓΡΑΦΗ	ΣΥΣΚ.
Α-Σ3923	N2 21X10	250
Α-Σ3924	N3 24X11	250
Α-Σ3925	N4 28X12	250
Α-Σ3926	N5 35X15	100
Α-Σ3927	N6 27X28	100



**ΤΑΠΕΣ ΦΟΡΕΤΕΣ  
ΚΑΡΕΚΛΩΝ ΕΛΑΣΤΙΚΕΣ**

ΚΩΔ.	ΠΕΡΙΓΡΑΦΗ	ΣΥΣΚ.
Α-Σ3917	N19	100
Α-Σ3918	N25	100



**ΤΑΠΕΣ ΜΠΑΣΤΟΥΝΙΩΝ  
ΕΛΑΣΤΙΚΕΣ**

ΚΩΔ.	ΠΕΡΙΓΡΑΦΗ	ΣΥΣΚ.
Α-Σ3914	N16	100
Α-Σ3915	N19	100
Α-Σ3916	N25	100





**ΤΑΠΕΣ  
ΠΑΡΑΛΛΗΛΟΓΡΑΜΜΕΣ  
ΕΓΧΩΡΙΕΣ**

ΚΩΔ.	ΔΙΑΣΤ.	ΚΩΔ	ΠΑΚΟ	ΣΥΣΚ.
A-Σ3931	15X20	1235	250	1
A-Σ3932	15X30	1229	250	1
A-Σ3933	20X30	1244	250	1
A-Σ3934	20X40	1225	250	1
A-Σ3935	20X50	1258	250	1
A-Σ3936	20X60	1264	150	1
A-Σ3937	20X80	1278	100	1
A-Σ3938	20X100	1392	50	1
A-Σ3939	25X50	1246	150	1
A-Σ3940	30X40	1249	200	1
A-Σ3941	30X50	1241	200	1
A-Σ3942	30X60	1245	250	1
A-Σ3943	30X70	1300	100	1
A-Σ3944	40X60	1269	100	1
A-Σ3945	40X80	1267	50	1
A-Σ3946	40X100	1299	50	1
A-Σ3947	50X100	1395	50	1



**ΤΑΠΕΣ ΤΕΤΡΑΓΩΝΕΣ  
ΕΓΧΩΡΙΕΣ**

ΚΩΔ.	ΔΙΑΣΤ.	ΚΩΔ	ΠΑΚΟ	ΣΥΣΚ.
A-Σ3950	14X14	1161	250	1
A-Σ3951	16X16	1242	250	1
A-Σ3952	17X17	1213	250	1
A-Σ3953	20X20	1212	250	1
A-Σ3954	25X25	1209	250	1
A-Σ3955	30X30	1208	250	1
A-Σ3956	35X35	1207	250	1
A-Σ3957	38X38	1206	250	1
A-Σ3958	40X40	1252	250	1
A-Σ3959	50X50	1289	200	1
A-Σ3960	60X60	1288	200	1
A-Σ3961	70X70	1381	100	1
A-Σ3962	80X80	1298	50	1
A-Σ3963	100X100	1390		



**ΤΑΠΕΣ ΣΤΡΟΓΓΥΛΕΣ  
ΕΓΧΩΡΙΕΣ**

ΚΩΔ.	ΔΙΑΣΤ.	ΚΩΔ	ΠΑΚΟ	ΣΥΣΚ.
A-Σ3964	Φ35	1107	150	1
A-Σ3965	Φ37	1106	250	1
A-Σ3966	Φ38	1105	250	1
A-Σ3967	Φ42 1-1/4"	1104N	250	1
A-Σ3968	Φ46	1103	200	1
A-Σ3969	Φ48 1-1/2"	1103N	200	1



**ΤΑΠΕΣ ΣΤΡΟΓΓΥΛΕΣ  
ΕΣΩΤΕΡΙΚΕΣ ΕΓΧΩΡΙΕΣ**

ΚΩΔ.	ΔΙΑΣΤ.	ΚΩΔ	ΠΑΚΟ	ΣΥΣΚ.
A-Σ3970	Φ60 2"	1156N	150	1



**ΤΑΠΕΣ ΣΤΡΟΓΓΥΛΕΣ  
ΕΞΩΤΕΡΙΚΕΣ ΕΓΧΩΡΙΕΣ**

ΚΩΔ.	ΔΙΑΣΤ.	ΚΩΔ	ΠΑΚΟ	ΣΥΣΚ.
A-Σ3971	Φ60 2"	1157	100	1



**ΤΑΠΕΣ ΣΤΡΟΓΓΥΛΕΣ  
Ν.Τ. ΕΓΧΩΡΙΕΣ**

ΚΩΔ.	ΔΙΑΣΤ.	ΚΩΔ	ΠΑΚΟ	ΣΥΣΚ.
A-Σ3948	Φ42 1-1/4"	1101	250	1
A-Σ3949	Φ48 1-1/2"	1102	200	1



**ΤΑΚΑΚΙΑ ΒΙΔΩΤΑ  
ΕΓΧΩΡΙΑ**

ΚΩΔ.	ΠΕΡΙΓΡΑΦΗ	ΣΥΣΚ.
Γ-Γ640	ΛΕΥΚΑ συσκ.100τεμ	1
Γ-Γ641	ΚΑΦΕ συσκ.100τεμ	1
Γ-Γ642	ΔΙΑΦΑΝΑ συσκ.100τεμ	1



**ΤΑΚΑΚΙΑ ΜΕ ΚΑΡΦΙ  
ΕΓΧΩΡΙΑ**

ΚΩΔ.	ΠΕΡΙΓΡΑΦΗ	ΣΥΣΚ.
Γ-Γ044	ΛΕΥΚΑ συσκ. 200 τεμ.	1
Γ-Γ045	ΚΑΦΕ συσκ. 200 τεμ.	1



**ΤΡΟΥΞ Β.Τ. PBS01  
ΚΙΝΑΣ**

ΚΩΔ.	ΠΕΡΙΓΡΑΦΗ	ΣΥΣΚ.
Γ-Π2293	ΛΕΥΚΑ συσκ.1000τεμ.	1
Γ-Π2295	ΚΑΦΕ συσκ.1000τεμ.	1
Γ-Π2294	ΔΙΑΦΑΝΑ συσκ.1000τεμ	1



**ΣΤΗΡΙΓΜΑΤΑ ΡΑΦΙΩΝ  
ΚΙΝΑΣ**

ΚΩΔ.	ΠΕΡΙΓΡΑΦΗ	ΣΥΣΚ.
Γ-Σ1102	ΑΡΣΕΝΙΚΑ συσκ.1000τ	1



**ΓΩΝΙΕΣ ΠΛΑΣΤΙΚΕΣ  
ΕΓΧΩΡΙΕΣ**

ΚΩΔ.	ΠΕΡΙΓΡΑΦΗ	ΣΥΣΚ.
Γ-Γ259	ΛΕΥΚΕΣ συσκ.100τεμ.	1
Γ-Γ260	ΜΑΥΡΕΣ συσκ.100τεμ.	1
Γ-Γ191	ΚΑΦΕ συσκ.100τεμ.	1
Γ-Γ261	ΜΠΕΖ συσκ.100τεμ.	1



**ΓΩΝΙΕΣ ΠΛΑΣΤΙΚΕΣ  
ΜΕ ΚΑΠΑΚΙ ΕΓΧΩΡΙΕΣ**

ΚΩΔ.	ΠΕΡΙΓΡΑΦΗ	ΣΥΣΚ.
Γ-Γ262	ΛΕΥΚΕΣ συσκ.100τεμ	1
Γ-Γ190	ΚΑΦΕ συσκ.100τεμ.	1
Γ-Γ263	ΜΠΕΖ συσκ.100τεμ.	1



**ΣΤΟΠ ΡΟΛΩΝ ΓΩΝΙΑ  
ΕΓΧΩΡΙΑ**

ΚΩΔ.	ΠΕΡΙΓΡΑΦΗ	ΣΥΣΚ.
Γ-Γ291	20X30mm	100



**ΓΩΝΙΕΣ ΚΟΝΤΡΑ  
ΕΓΧΩΡΙΕΣ**

ΚΩΔ.	ΠΕΡΙΓΡΑΦΗ	ΣΥΣΚ.
Γ-Γ250	20X20	500
Γ-Γ251	30X30	200
Γ-Γ252	40X40	100
Γ-Γ253	50X50	100
Γ-Γ257	50X60	100
Γ-Γ255	60X60	100
Γ-Γ254	80X80	100
Γ-Γ256	100X100	50



**ΒΕΡΓΕΣ ΑΝΑΡΤΗΣΗΣ  
ΝΤΟΥΛΑΠΙΩΝ ΙΤΑΛΙΑΣ**

ΚΩΔ.	ΠΕΡΙΓΡΑΦΗ	ΣΥΣΚ.
Γ-Γ851	2600 4mm/2M	10



ΚΩΔ.	ΠΕΡΙΓΡΑΦΗ	ΣΥΣΚ.
Γ-Γ039	ΛΕΥΚΕΣ συσκ.100τεμ.	1
Γ-Γ130	ΚΑΦΕ συσκ.100τεμ.	1
Γ-Γ0168	ΛΕΥΚΕΣ συσκ.100τεμ.	1
Γ-Γ0167	ΚΑΦΕ συσκ.100τεμ.	1
Γ-Γ0166	ΜΑΥΡΕΣ συσκ.100τεμ.	1



ΚΩΔ.	ΠΕΡΙΓΡΑΦΗ	ΣΥΣΚ.
Γ-Γ047	ΜΕΤΑΛΛΙΚΕΣ συσκ.100τεμ.	1



ΚΩΔ.	ΠΕΡΙΓΡΑΦΗ	ΣΥΣΚ.
Γ-Γ446	N.60	200
Γ-Γ447	N.80	200



ΚΩΔ.	ΠΕΡΙΓΡΑΦΗ	ΣΥΣΚ.
Γ-Γ450	50X50	100
Γ-Γ451	60X60	100
Γ-Γ452	70X70	100
Γ-Γ453	100X100	100



ΚΩΔ.	ΠΕΡΙΓΡΑΦΗ	ΣΥΣΚ.
Γ-Γ0161	50X50	100
Γ-Γ0162	60X60	100
Γ-Γ0163	70X70	100
Γ-Γ0164	80X80	100
Γ-Γ0165	100X100	100



ΚΩΔ.	ΠΕΡΙΓΡΑΦΗ	ΣΥΣΚ.
Γ-Γ405	50 συσκ.100τεμ	1
Γ-Γ406	60 συσκ.100τεμ.	1
Γ-Γ407	80 συσκ.100τεμ.	1
Γ-Γ408	100 συσκ.100τεμ.	1
Γ-Γ409	120 συσκ.100τεμ.	1



**ΛΑΜΑΚΙΑ ΠΑΝΤΖΟΥΡΩΝ  
ΙΡΙΔΙΟ ΙΣΠΑΝΙΑΣ**

ΚΩΔ.	ΠΕΡΙΓΡΑΦΗ	ΣΥΣΚ.
Γ-Γ169	60 συσκ.100τεμ.	1
Γ-Γ165	80 συσκ.100τεμ.	1
Γ-Γ166	100 συσκ.100τεμ.	1
Γ-Γ167	120 συσκ.100τεμ.	1



**ΛΑΜΑΚΙΑ ΓΑΛΒΑΝΙΖΕ  
ΕΓΧΩΡΙΑ**

ΚΩΔ.	ΠΕΡΙΓΡΑΦΗ	ΣΥΣΚ.
Γ-Γ440	60X16	200
Γ-Γ441	80X16	200
Γ-Γ442	100X16	200
Γ-Γ443	120X25	100
Γ-Γ444	160X25	100
Γ-Γ445	200X25	100



**ΦΕΡΑΜΙΑ ΜΕΤΑΛΛΙΚΑ  
ΕΓΧΩΡΙΑ**

ΚΩΔ.	ΠΕΡΙΓΡΑΦΗ	ΣΥΣΚ.
Γ-M248	ΣΕΤ 4τεμ	12



**ΦΕΡΑΜΙΑ ΠΛΑΣΤΙΚΑ  
ΕΓΧΩΡΙΑ**

ΚΩΔ.	ΠΕΡΙΓΡΑΦΗ	ΣΥΣΚ.
Γ-Γ193	ΔΙΠΛΑ 15cm	50



**ΦΕΡΑΜΙΑ ΠΛΑΣΤΙΚΑ  
ΕΓΧΩΡΙΑ**

ΚΩΔ.	ΠΕΡΙΓΡΑΦΗ	ΣΥΣΚ.
Γ-Γ192	ΜΟΝΑ 12cm	50



**ΣΤΗΡΙΓΜΑΤΑ ΚΟΥΠΑΣΤΗΣ  
ΙΣΠΑΝΙΑΣ**

ΚΩΔ.	ΠΕΡΙΓΡΑΦΗ	ΣΥΣΚ.
Γ-Σ032	N.22 ΚΙΤΡΙΝΑ	10
Γ-Σ033	N.23 ΝΙΚΕΛ ΜΑΤ	10



**ΣΤΗΡΙΓΜΑΤΑ ΚΟΥΠΑΣΤΗΣ  
ΙΣΠΑΝΙΑΣ**

ΚΩΔ.	ΠΕΡΙΓΡΑΦΗ	ΣΥΣΚ.
Γ-Σ1341	N.22 ΚΑΦΕ	10
Γ-Σ124	N.26 ΑΝΤΙΚΕ	10
Γ-Σ031	N.24 ΜΑΥΡΑ	10



**ΣΤΗΡΙΓΜΑΤΑ ΚΟΥΠΑΣΤΗΣ  
ΚΙΝΑΣ**

ΚΩΔ.	ΠΕΡΙΓΡΑΦΗ	ΣΥΣΚ.
Γ-Σ251	ΚΙΤΡΙΝΟ	10
Γ-Σ253	ΝΙΚΕΛ ΜΑΤ	10



**ΓΩΝΙΑΚΑ ΣΤΗΡΙΓΜΑΤΑ  
1084(105) ΕΓΧΩΡΙΑ**

ΚΩΔ.	ΠΕΡΙΓΡΑΦΗ	ΣΥΣΚ.
Γ-Γ645	ΝΙΚΕΛ συσκ.100τεμ.	1



**ΣΤΗΡΙΓΜΑΤΑ «Ζ»  
1083(1103) ΕΓΧΩΡΙΑ**

ΚΩΔ.	ΠΕΡΙΓΡΑΦΗ	ΣΥΣΚ.
Γ-Γ644	ΝΙΚΕΛ συσκ.100τεμ.	1

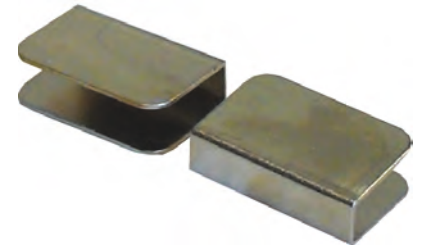

**ΑΝΤΙΚΡΥΣΜΑΤΑ  
1081(79/1) ΕΓΧΩΡΙΑ**

ΚΩΔ.	ΠΕΡΙΓΡΑΦΗ	ΣΥΣΚ.
Γ-Γ643	ΝΙΚΕΛ συσκ.100τεμ.	1



**ΓΩΝΙΑΚΑ ΣΤΗΡΙΓΜΑΤΑ  
109 ΕΓΧΩΡΙΑ**

ΚΩΔ.	ΠΕΡΙΓΡΑΦΗ	ΣΥΣΚ.
Γ-Γ649	ΝΙΚΕΛ συσκ.100τεμ 1088 (109/Σ)	1



**ΓΩΝΙΑΚΑ ΣΤΗΡΙΓΜΑΤΑ  
109 ΕΓΧΩΡΙΑ**

ΚΩΔ.	ΠΕΡΙΓΡΑΦΗ	ΣΥΣΚ.
Γ-Γ648	ΝΙΚΕΛ συσκ.100τεμ 1087 (109/Κ)	1



**ΓΩΝΙΑΚΑ ΣΤΗΡΙΓΜΑΤΑ  
1086(107/Ο) ΕΓΧΩΡΙΑ**

ΚΩΔ.	ΠΕΡΙΓΡΑΦΗ	ΣΥΣΚ.
Γ-Γ647	ΝΙΚΕΛ συσκ.100τεμ.	1



**ΓΩΝΙΑΚΑ ΣΤΗΡΙΓΜΑΤΑ  
1085(107/Κ) ΕΓΧΩΡΙΑ**

ΚΩΔ.	ΠΕΡΙΓΡΑΦΗ	ΣΥΣΚ.
Γ-Γ646	ΝΙΚΕΛ συσκ.100τεμ.	1



**ΣΤΗΡΙΓΜΑΤΑ ΚΡΥΣΤΑΛΛΩΝ  
L0014 ΚΙΝΑΣ**

ΚΩΔ.	ΠΕΡΙΓΡΑΦΗ	ΣΥΣΚ.
Γ-Γ198	ΝΙΚΕΛ MAT συσκ.500τ	1



**ΣΤΗΡΙΓΜΑΤΑ ΚΡΥΣΤΑΛΛΩΝ  
ΚΙΝΑΣ EA33**

ΚΩΔ.	ΠΕΡΙΓΡΑΦΗ	ΣΥΣΚ.
Γ-Γ197	ΝΙΚΕΛ MAT συσκ.1000τεμ.	1



**ΣΤΗΡΙΓΜΑΤΑ ΚΡΥΣΤΑΛΛΩΝ  
C295 ΚΙΝΑΣ**

ΚΩΔ.	ΠΕΡΙΓΡΑΦΗ	ΣΥΣΚ.
Γ-Γ770	ΝΙΚΕΛ MAT 16mm	25



**ΣΤΗΡΙΓΜΑΤΑ ΚΡΥΣΤΑΛΛΩΝ  
152 ΚΙΝΑΣ**

ΚΩΔ.	ΠΕΡΙΓΡΑΦΗ	ΣΥΣΚ.
Γ-Γ025	ΝΙΚΕΛ MAT 10,5mm	25
Γ-Γ026	ΧΡΩΜΙΟ 10,5mm	25
Γ-Γ057	ΚΙΤΡΙΝΑ 10,5mm	20



**ΣΤΗΡΙΓΜΑΤΑ ΚΡΥΣΤΑΛΛΩΝ  
153 ΚΙΝΑΣ**

ΚΩΔ.	ΠΕΡΙΓΡΑΦΗ	ΣΥΣΚ.
Γ-Γ027	ΝΙΚΕΛ MAT 6,8mm	25
Γ-Γ028	ΧΡΩΜΙΟ 6,8mm	25
Γ-Γ775	ΚΙΤΡΙΝΑ 6,8mm	25
Γ-Γ017	ΜΑΥΡΑ 6,8mm	25



**ΣΤΗΡΙΓΜΑΤΑ ΚΡΥΣΤΑΛΛΩΝ  
150 ΜΙΚΡΑ ΚΙΝΑΣ**

ΚΩΔ.	ΠΕΡΙΓΡΑΦΗ	ΣΥΣΚ.
Γ-Γ021	ΝΙΚΕΛ MAT	20
Γ-Γ022	ΧΡΩΜΙΟ	20
Γ-Γ055	ΚΙΤΡΙΝΑ	20
Γ-Γ015	ΜΑΥΡΑ	20



**ΣΤΗΡΙΓΜΑΤΑ ΚΡΥΣΤΑΛΛΩΝ  
151 ΜΕΣΣΑΙΑ ΚΙΝΑΣ**

ΚΩΔ.	ΠΕΡΙΓΡΑΦΗ	ΣΥΣΚ.
Γ-Γ023	ΝΙΚΕΛ MAT	20
Γ-Γ024	ΧΡΩΜΙΟ	20
Γ-Γ056	ΚΙΤΡΙΝΑ	20
Γ-Γ016	ΜΑΥΡΑ	20



**ΣΤΗΡΙΓΜΑΤΑ ΚΡΥΣΤΑΛΛΩΝ  
154 ΜΕΓΑΛΑ ΚΙΝΑΣ**

ΚΩΔ.	ΠΕΡΙΓΡΑΦΗ	ΣΥΣΚ.
Γ-Γ029	ΝΙΚΕΛ MAT	8
Γ-Γ058	ΧΡΩΜΙΟ	8
Γ-Γ059	ΚΙΤΡΙΝΑ	8
Γ-Γ018	ΜΑΥΡΑ	8



**ΠΡΟΣΤΑΤΕΥΤΙΚΑ ΠΟΜΟΛΩΝ ΙΤΑΛΙΑΣ**

ΚΩΔ.	ΠΕΡΙΓΡΑΦΗ	ΣΥΣΚ.
Γ-Γ8561	ΔΙΑΦΑΝΑ	1



**ΠΡΟΣΤΑΤΕΥΤΙΚΑ ΓΩΝΙΩΝ ΙΤΑΛΙΑΣ**

ΚΩΔ.	ΠΕΡΙΓΡΑΦΗ	ΣΥΣΚ.
Γ-Γ858	ΛΕΥΚΑ σετ 4τεμ	10
Γ-Γ859	ΚΑΦΕ σετ 4τεμ	10
Γ-Γ857	ΔΙΑΦΑΝΑ σετ 4τεμ	10



**ΤΣΟΧΑΚΙΑ ΠΡΟΣΤΑΣΙΑΣ ΣΤΡΟΓΓΥΛΑ ΕΓΧΩΡΙΑ**

ΚΩΔ.	ΠΕΡΙΓΡΑΦΗ	ΣΥΣΚ.
A-T1261	Φ22 12	50
A-T1262	Φ25 9	50
A-T1263	Φ28 8	50
A-T1264	Φ34 6	50
A-T1265	Φ40 4	50



**ΤΣΟΧΑΚΙΑ ΠΡΟΣΤΑΣΙΑΣ ΤΕΤΡΑΓΩΝΑ ΕΓΧΩΡΙΑ**

ΚΩΔ.	ΠΕΡΙΓΡΑΦΗ	ΣΥΣΚ.
A-T1266	20x30 8	50
A-T1267	35x35 4	50



**ΑΝΤΙΚΡΟΥΣΤΙΚΑ ΔΙΑΦΑΝΑ ΣΙΛΙΚΟΝΑΚΙΑ INTERFILM**

ΚΩΔ.	ΠΕΡΙΓΡΑΦΗ	ΣΥΣΚ.
A-T3154	116 Φ7 συσκ.25τμχ	10
A-T3155	117 Φ10 συσκ.25τμχ	10
A-T3156	118 Φ13 συσκ.20τμχ	10



**ΒΕΝΤΟΥΖΑΚΙΑ ΤΖΑΜΙΩΝ ΔΙΑΦΑΝΑ**

ΚΩΔ.	ΠΕΡΙΓΡΑΦΗ	ΣΥΣΚ.
A-Σ3911	N1 15mm	100
A-Σ3912	N2 20mm	100
A-Σ3913	N3 25mm	100
A-Σ3928	N4 30mm	100



**ΑΝΤΙΚΡΟΥΣΤΙΚΑ ΑΥΤΟΚΟΛΛΗΤΑ ΛΑΣΤΙΧΑΚΙΑ PVC 413 ΙΣΠΑΝΙΑΣ**

ΚΩΔ.	ΠΕΡΙΓΡΑΦΗ	ΣΥΣΚ.
Γ-T073	20x20mm ΛΕΥΚΟ συσκ 12τεμ	10
Γ-T074	20x20mm ΚΑΦΕ συσκ 12τεμ	10



**ΑΝΤΙΚΡΟΥΣΤΙΚΑ ΑΥΤΟΚΟΛΛΗΤΑ ΛΑΣΤΙΧΑΚΙΑ PVC ΔΙΑΦΑΝΑ ΙΣΠΑΝΙΑΣ**

ΚΩΔ.	ΠΕΡΙΓΡΑΦΗ	ΣΥΣΚ.
Γ-T075	610 8x2,5mm συσκ 40τεμ	10
Γ-T076	611 10x2,5mm συσκ 24τεμ	10



**ΑΝΤΙΚΡΟΥΣΤΙΚΑ ΑΥΤΟΚΟΛΛΗΤΑ ΛΑΣΤΙΧΑΚΙΑ PVC 412 ΙΣΠΑΝΙΑΣ**

ΚΩΔ.	ΠΕΡΙΓΡΑΦΗ	ΣΥΣΚ.
Γ-T071	12x12mm ΛΕΥΚΟ συσκ 24τεμ	10
Γ-T072	12x12mm ΚΑΦΕ συσκ 24τεμ	10



**ΓΑΝΤΖΟΙ ΜΟΝΟΙ  
ΕΚΘΕΤΗΡΙΩΝ ΚΙΝΑΣ**

ΚΩΔ.	ΠΕΡΙΓΡΑΦΗ	ΣΥΣΚ.
Γ-Γ661	ΧΡΩΜΙΟ 8cm	50
Γ-Γ662	ΧΡΩΜΙΟ 15cm	50
Γ-Γ663	ΧΡΩΜΙΟ 20cm	50
Γ-Γ664	ΧΡΩΜΙΟ 25cm	50



**IBFM**  
PORTATA 2 PEZZI  
POIDS MAXIMUM 2 PCS  
MAX LOAD 2 PCS  
FUERZA 2 PCS  
Art 200 300 400  
Kg 30 50 50

**ΓΩΝΙΕΣ ΣΠΑΣΤΕΣ  
656 ΙΤΑΛΙΑΣ**

ΚΩΔ.	ΠΕΡΙΓΡΑΦΗ	ΣΥΣΚ.
Γ-Γ102	ΛΕΥΚΕΣ 20cm	2
Γ-Γ103	ΛΕΥΚΕΣ 30cm	2
Γ-Γ104	ΛΕΥΚΕΣ 40cm	2
Γ-Γ184	ΚΑΦΕ 20cm	2
Γ-Γ185	ΚΑΦΕ 30cm	2
Γ-Γ186	ΚΑΦΕ 40cm	2



**IBFM**  
PORTATA 2 PEZZI  
POIDS MAXIMUM 2 PCS  
MAX LOAD 2 PCS  
FUERZA 2 PCS  
N° 1 2 3  
Kg 20 30 30

**ΣΤΗΡΙΓΜΑΤΑ ΤΟΙΧΟΥ  
125 ΙΤΑΛΙΑΣ**

ΚΩΔ.	ΠΕΡΙΓΡΑΦΗ	ΣΥΣΚ.
Γ-Γ123	ΛΕΥΚΑ 1/18,5cm	2
Γ-Γ124	ΛΕΥΚΑ 2/28,5cm	2
Γ-Γ125	ΛΕΥΚΑ 3/34cm	2
Γ-Γ120	ΜΑΥΡΑ 1/18,5cm	2
Γ-Γ091	ΜΑΥΡΑ 2/28,5cm	2
Γ-Γ121	ΜΑΥΡΑ 3/34cm	2



**ΣΤΗΡΙΓΜΑΤΑ ΡΑΦΙΩΝ  
T.ELEMENT ΙΣΠΑΝΙΑΣ**

ΚΩΔ.	ΠΕΡΙΓΡΑΦΗ	ΣΥΣΚ.
Γ-Γ761	ΛΕΥΚΑ 20cm	20
Γ-Γ762	ΛΕΥΚΑ 25cm	20
Γ-Γ763	ΛΕΥΚΑ 30cm	20
Γ-Γ764	ΛΕΥΚΑ 35cm	20
Γ-Γ765	ΛΕΥΚΑ 40cm	20

**ΣΤΗΡΙΓΜΑΤΑ ΡΑΦΙΩΝ  
T.ELEMENT ΚΙΝΑΣ**

ΚΩΔ.	ΠΕΡΙΓΡΑΦΗ	ΣΥΣΚ.
Γ-Γ593	ΛΕΥΚΑ 50cm	10

**ΒΕΡΓΕΣ ΡΑΦΙΩΝ  
T.ELEMENT ΚΙΝΑΣ**

ΚΩΔ.	ΠΕΡΙΓΡΑΦΗ	ΣΥΣΚ.
Γ-Γ591	ΛΕΥΚΕΣ 1,5M	10

**ΒΕΡΓΕΣ ΡΑΦΙΩΝ  
T.ELEMENT ΙΣΠΑΝΙΑΣ**

ΚΩΔ.	ΠΕΡΙΓΡΑΦΗ	ΣΥΣΚ.
Γ-Γ766	ΛΕΥΚΕΣ 1M	10
Γ-Γ759	ΛΕΥΚΕΣ 1,5M	10
Γ-Γ760	ΛΕΥΚΕΣ 2M	10



**ΓΩΝΙΕΣ ΣΠΑΣΤΕΣ  
ΤΡΑΠΕΖΙΩΝ ΙΣΠΑΝΙΑΣ**

ΚΩΔ.	ΠΕΡΙΓΡΑΦΗ	ΣΥΣΚ.
Γ-Γ422	ΝΙΚΕΛ 200X200	10
Γ-Γ423	ΝΙΚΕΛ 300X300	8
Γ-Γ424	ΝΙΚΕΛ 400X400	6



**ΓΩΝΙΕΣ ΡΑΦΙΩΝ  
ΔΙΑΚΟΣΜΗΤΙΚΕΣ  
ΣΦΥΡΙΛΑΤΕΣ Β.Τ. ΙΤΑΛΙΑΣ**

ΚΩΔ.	ΠΕΡΙΓΡΑΦΗ	ΣΥΣΚ.
Γ-Γ837	ΜΑΥΡΕΣ 1/14	10
Γ-Γ838	ΜΑΥΡΕΣ 2/23	10
Γ-Γ839	ΜΑΥΡΕΣ 3/33	10





**ΜΕΤΑΛΛΙΚΕΣ ΓΩΝΙΕΣ ΡΑΦΙΩΝ**



**ΓΩΝΙΕΣ ΡΑΦΙΩΝ ΙΤΑΛΙΑΣ**

ΜΕ  
ΠΛΑΣΤΙΚΟ  
ΚΑΛΥΜΜΑ

**ΑΜΙΓ** **ΛΕΥΚΕΣ**  
**ΙΣΠΑΝΙΑΣ**

ΚΩΔ.	ΔΙΑΣΤ.	ΣΥΣΚ.
Γ-Γ396	75X100	20
Γ-Γ397	100X125	20
Γ-Γ398	125X150	20
Γ-Γ399	150X200	20
Γ-Γ400	200X250	20
Γ-Γ401	250X300	20
Γ-Γ402	300X350	20
Γ-Γ395	350X400	10
Γ-Γ403	400X450	10

**ΑΜΙΓ** **ΚΑΦΕ**  
**ΙΣΠΑΝΙΑΣ**

ΚΩΔ.	ΔΙΑΣΤ.	ΣΥΣΚ.
Γ-Γ471	75X100	20
Γ-Γ472	100X125	20
Γ-Γ473	125X150	20
Γ-Γ474	150X200	20
Γ-Γ475	200X250	20
Γ-Γ476	250X300	20
Γ-Γ477	300X350	20
Γ-Γ478	350X400	10
Γ-Γ480	400X450	10

**ΑΜΙΓ** **ΑΣΗΜΙ**  
**ΙΣΠΑΝΙΑΣ**

ΚΩΔ.	ΔΙΑΣΤ.	ΣΥΣΚ.
Γ-Γ466	125X150	20
Γ-Γ467	150X200	20
Γ-Γ468	200X250	20
Γ-Γ469	250X300	20
Γ-Γ470	300X350	20

**IBFM** **ΛΕΥΚΕΣ**  
**ΙΤΑΛΙΑΣ**

ΚΩΔ.	ΔΙΑΣΤ.	ΣΥΣΚ.
Γ-Γ1106	125X100	20
Γ-Γ1101	150X125	20
Γ-Γ1102	200X150	20
Γ-Γ1103	250X200	20
Γ-Γ1104	300X250	20
Γ-Γ1105	350X300	20

**IBFM** **ΓΚΡΙ**  
**ΙΤΑΛΙΑΣ**

ΚΩΔ.	ΔΙΑΣΤ.	ΣΥΣΚ.
Γ-Γ1107	150X125	20

**IBFM** **ΚΑΦΕ**  
**ΙΤΑΛΙΑΣ**

ΚΩΔ.	ΔΙΑΣΤ.	ΣΥΣΚ.
Γ-Γ1108	200X150	20

ΚΩΔ.	ΠΕΡΙΓΡΑΦΗ	ΣΥΣΚ.
Γ-Γ811	ΚΑΦΕ 12cm	2
Γ-Γ814	ΚΑΦΕ 18cm	2
Γ-Γ822	ΚΑΦΕ 24cm	2
Γ-Γ812	ΛΕΥΚΕΣ 12cm	2
Γ-Γ815	ΛΕΥΚΕΣ 18cm	2
Γ-Γ823	ΛΕΥΚΕΣ 24cm	2
Γ-Γ813	ΜΑΥΡΕΣ 12cm	2
Γ-Γ816	ΜΑΥΡΕΣ 18cm	2
Γ-Γ824	ΜΑΥΡΕΣ 24cm	2
Γ-Γ817	ΚΟΚΚΙΝΕΣ 18cm	2
Γ-Γ825	ΚΟΚΚΙΝΕΣ 24cm	2
Γ-Γ826	ΚΙΤΡΙΝΕΣ 24cm	2

ΚΩΔ.	ΠΕΡΙΓΡΑΦΗ	ΣΥΣΚ.
Γ-Γ819	ΜΠΛΕ 18cm	2
Γ-Γ827	ΜΠΛΕ 24cm	2
Γ-Γ828	ΠΡΑΣΙΝΕΣ 24cm	2
Γ-Γ821	ΜΠΕΖ 18cm	2
Γ-Γ829	ΜΠΕΖ 24cm	2
Γ-Γ833	ΝΙΚΕΛ 24cm	2
Γ-Γ834	ΟΡΟ 12cm	2
Γ-Γ835	ΟΡΟ 18cm	2
Γ-Γ836	ΟΡΟ 24cm	2



**NT 2041**  
**ΓΩΝΙΕΣ ΡΑΦΙΩΝ ΜΕ**  
**ΠΛΑΣΤΙΚΟ ΚΑΛΥΜΜΑ**  
**ΙΤΑΛΙΑΣ**

ΚΩΔ.	ΠΕΡΙΓΡΑΦΗ	ΣΥΣΚ.
Γ-Γ861	18cm ΜΠΕΖ, ΛΕΥΚΕΣ, ΧΡΥΣΕΣ ΚΟΚΚΙΝΕΣ, ΚΙΤΡΙΝΕΣ	2
Γ-Γ855	24cm ΛΕΥΚΕΣ, ΚΟΚΚΙΝΕΣ, ΧΡΥΣΕΣ, ΜΑΥΡΕΣ, ΚΙΤΡΙΝΕΣ	2



ΚΩΔ.	ΠΕΡΙΓΡΑΦΗ	ΣΥΣΚ.
Γ-Γ436	ΜΑΥΡΕΣ 90X100 2-4	10
Γ-Γ425	ΜΑΥΡΕΣ 120X150 2-6	10
Γ-Γ426	ΜΑΥΡΕΣ 150X200 2-8	10
Γ-Γ434	ΜΑΥΡΕΣ 200X250 2-10	10



ΚΩΔ.	ΠΕΡΙΓΡΑΦΗ	ΣΥΣΚ.
Γ-Γ437	ΚΙΤΡΙΝΕΣ 90X100 2-4	10
Γ-Γ427	ΚΙΤΡΙΝΕΣ 120X150 2-6	10
Γ-Γ428	ΚΙΤΡΙΝΕΣ 150X200 2-8	10
Γ-Γ435	ΚΙΤΡΙΝΕΣ 200X250 2-10	10



ΚΩΔ.	ΠΕΡΙΓΡΑΦΗ	ΣΥΣΚ.
Γ-Γ410	ΛΕΥΚΕΣ 150X200 2-8	10
Γ-Γ449	ΛΕΥΚΕΣ 200X250 2-10	10



ΚΩΔ.	ΠΕΡΙΓΡΑΦΗ	ΣΥΣΚ.
Γ-Γ841	ΓΑΛΒΑΝΙΖΕ 30cm	10
Γ-Γ842	ΓΑΛΒΑΝΙΖΕ 40cm	10
Γ-Γ843	ΓΑΛΒΑΝΙΖΕ 50cm	10
Γ-Γ844	ΛΕΥΚΕΣ 30cm	10
Γ-Γ845	ΛΕΥΚΕΣ 40cm	10
Γ-Γ846	ΛΕΥΚΕΣ 50cm	10



ΚΩΔ.	ΠΕΡΙΓΡΑΦΗ	ΣΥΣΚ.
Γ-Γ305	ΛΕΥΚΕΣ 30cmX25,5	10
Γ-Γ306	ΛΕΥΚΕΣ 40cmX27,5	10
Γ-Γ307	ΛΕΥΚΕΣ 50cmX32,5	10



ΚΩΔ.	ΠΕΡΙΓΡΑΦΗ	ΣΥΣΚ.
Γ-Γ265	8/13	12
Γ-Γ268	13/18	12
Γ-Γ266	15/25	12
Γ-Γ267	20/30	12



ΚΩΔ.	ΠΕΡΙΓΡΑΦΗ	ΣΥΣΚ.
Γ-Γ383	15X15cm	10
Γ-Γ384	20X20cm	10



ΚΩΔ.	ΠΕΡΙΓΡΑΦΗ	ΣΥΣΚ.
Γ-Γ285	782043 S 130X130mm	10
Γ-Γ286	782034 M 170X170mm	10
Γ-Γ298	782035 L 220X220mm	10



ΚΩΔ.	ΠΕΡΙΓΡΑΦΗ	ΣΥΣΚ.
Γ-Γ303	782042 120X160mm	10
Γ-Γ299	782043 160X200mm	10
Γ-Γ300	782044 250X195mm	10
Γ-Γ301	782045 300X240mm	10



ΚΩΔ.	ΠΕΡΙΓΡΑΦΗ	ΣΥΣΚ.
Γ-B108	ΜΑΥΡΗ 450X200	1



ΚΩΔ.	ΠΕΡΙΓΡΑΦΗ	ΣΥΣΚ.
Γ-B103	250mm	1
Γ-B104	400mm	1



ΚΩΔ.	ΠΕΡΙΓΡΑΦΗ	ΣΥΣΚ.
Γ-B102	TV ΒΑΣΗ ΛΕΥΚΗ 30kg	1



ΚΩΔ.	ΠΕΡΙΓΡΑΦΗ	ΣΥΣΚ.
Γ-B105	VIDEO ΒΑΣΗ ΛΕΥΚΗ	1
Γ-B107	VIDEO ΒΑΣΗ ΜΑΥΡΗ	1



ΚΩΔ.	ΠΕΡΙΓΡΑΦΗ	ΣΥΣΚ.
Γ-B112	ΛΕΥΚΗ 60kg	1
Γ-B123	ΜΑΥΡΗ 60kg	1



ΚΩΔ.	ΠΕΡΙΓΡΑΦΗ	ΣΥΣΚ.
Γ-B116	ΛΕΥΚΗ	1
Γ-B115	ΜΑΥΡΗ	1
Γ-B117	ΝΙΚΕΛ	1



**ΒΑΣΗ ΤΗΛΕΟΡΑΣΗΣ  
JT2428B ΚΙΝΑΣ**

ΚΩΔ.	ΠΕΡΙΓΡΑΦΗ	ΣΥΣΚ.
Γ-B119	10-22" μέγιστο βάρος 20kg	1



**ΒΑΣΗ ΤΗΛΕΟΡΑΣΗΣ  
JT2601 ΚΙΝΑΣ**

ΚΩΔ.	ΠΕΡΙΓΡΑΦΗ	ΣΥΣΚ.
Γ-B118	12-22" μέγιστο βάρος 20kg	1



**ΒΑΣΗ ΤΗΛΕΟΡΑΣΗΣ  
JT2519 ΚΙΝΑΣ**

ΚΩΔ.	ΠΕΡΙΓΡΑΦΗ	ΣΥΣΚ.
Γ-B120	23-30" μέγιστο βάρος 30kg	1



**ΒΑΣΗ ΤΗΛΕΟΡΑΣΗΣ  
JT2936/63 ΚΙΝΑΣ**

ΚΩΔ.	ΠΕΡΙΓΡΑΦΗ	ΣΥΣΚ.
Γ-B122	48-63"	1



**ΒΑΣΗ ΤΗΛΕΟΡΑΣΗΣ  
JT 2016A-III B ΚΙΝΑΣ**

ΚΩΔ.	ΠΕΡΙΓΡΑΦΗ	ΣΥΣΚ.
Γ-B124	32-50" MAX LOAD 40KG	1



**ΒΑΣΗ ΤΗΛΕΟΡΑΣΗΣ  
JT 2016G-A48 ΚΙΝΑΣ**

ΚΩΔ.	ΠΕΡΙΓΡΑΦΗ	ΣΥΣΚ.
Γ-B125	32-50" MAX LOAD 30KG	1



**ΒΑΣΗ ΤΗΛΕΟΡΑΣΗΣ  
JT 2015P-1-200A ΚΙΝΑΣ**

ΚΩΔ.	ΠΕΡΙΓΡΑΦΗ	ΣΥΣΚ.
Γ-B126	37" MAX LOAD 25KG	1



**ΑΛΥΣΙΔΕΣ ΖΩΩΝ  
ΚΙΝΑΣ**

ΚΩΔ.	ΠΕΡΙΓΡΑΦΗ	ΣΥΣΚ.
A-A698	2,5mmX2M	12
A-A699	3mmX2M	12
A-A697	3,5mmx2m	12
A-A696	4mmX2M	12



**ΠΕΡΙΛΑΙΜΙΑ ΔΕΡΜΑΤΙΝΑ  
ΖΩΩΝ ΚΙΝΑΣ**

ΚΩΔ.	ΠΕΡΙΓΡΑΦΗ	ΣΥΣΚ.
Γ-Λ205	15mmX35cm	6
Γ-Λ206	20mmX40cm	6
Γ-Λ207	25mmX45cm	6
Γ-Λ208	30mmX55cm	6
Γ-Λ209	35mmX65cm	6



**ΠΕΡΙΛΑΙΜΙΑ  
ΣΚΥΛΩΝ ΕΓΧΩΡΙΑ**

ΚΩΔ.	ΠΕΡΙΓΡΑΦΗ	ΣΥΣΚ.
Γ-Λ780	ΔΕΡΜΑΤΙΝΑ Ν.16	6
Γ-Λ781	ΔΕΡΜΑΤΙΝΑ Ν.18	6
Γ-Λ783	ΔΕΡΜΑΤΙΝΑ Ν.25	6
Γ-Λ785	ΔΕΡΜΑΤΙΝΑ Ν.30	6
Γ-Λ787	ΔΕΡΜΑΤΙΝΑ Ν.35	6



**ΠΕΡΙΛΑΙΜΙΑ  
ΔΕΡΜΑΤΙΝΑ ΕΓΧΩΡΙΑ**

ΚΩΔ.	ΠΕΡΙΓΡΑΦΗ	ΣΥΣΚ.
Γ-Λ789	ΓΙΔΑΣ Ν.25	6
Γ-Λ792	ΚΟΥΔΟΥΝΙΩΝ Ν.30	6
Γ-Λ793	ΚΟΥΔΟΥΝΙΩΝ Ν.35	6



**ΚΑΠΙΣΤΡΙΑ ΓΙΔΑΣ  
ΕΓΧΩΡΙΑ**

ΚΩΔ.	ΠΕΡΙΓΡΑΦΗ	ΣΥΣΚ.
Γ-Λ790	ΔΕΡΜΑΤΙΝΑ ΓΙΔΑΣ	6



**ΚΑΠΙΣΤΡΙΑ ΑΛΟΓΟΥ  
ΕΓΧΩΡΙΑ**

ΚΩΔ.	ΠΕΡΙΓΡΑΦΗ	ΣΥΣΚ.
Γ-Λ794	ΔΕΡΜΑΤΙΝΑ ΜΟΝΑ ΑΛΟΓΩΝ (ΜΥΤΑΡΙΑ)	1
Γ-Λ795	ΔΕΡΜΑΤΙΝΑ ΔΙΠΛΑ ΑΛΟΓΩΝ (ΜΥΤΑΡΙΑ)	1



**ΚΑΡΚΙΝΟΙ ΣΥΡΜΑΤΟΣ  
082055990 Ν.Τ. ΓΕΡΜΑΝΙΑΣ**

ΚΩΔ.	ΠΕΡΙΓΡΑΦΗ	ΣΥΣΚ.
A-K613	1-5mm	1
A-K614	3-9mm	1
A-K615	4-12mm	1
A-K604	6-18mm	1



**ΚΑΡΚΙΝΟΙ ΣΥΡΜΑΤΟΣ  
92000 Π.Τ. ΓΕΡΜΑΝΙΑΣ**

ΚΩΔ.	ΠΕΡΙΓΡΑΦΗ	ΣΥΣΚ.
A-K603	1-12mm	1
A-K602	1-5mm	1



**ΕΝΤΑΤΗΡΕΣ  
ΣΥΡΜΑΤΟΣΧΟΙΝΩΝ ΚΙΝΑΣ**

ΚΩΔ.	ΠΕΡΙΓΡΑΦΗ	ΣΥΣΚ.
A-K1371	3/16 5mm	1
A-K1372	1/4 6mm	1
A-K1373	5/16 8mm	1
A-K1374	3/8 10mm	1
A-K1375	1/2 12mm	1
A-K1378	9/16 14mm	1
A-K1376	5/8 16mm	1
A-K1377	3/4 20mm	1



**ΣΦΙΓΚΤΗΡΕΣ  
ΣΥΡΜΑΤΟΣΧΟΙΝΩΝ ΚΙΝΑΣ**

ΚΩΔ.	ΠΕΡΙΓΡΑΦΗ	ΣΥΣΚ.
A-Σ1341	1/8" 3mm συσκ.100τεμ	1
A-Σ1342	3/16" 5mm συσκ.100τεμ	1
A-Σ1343	1/4" 6mm συσκ.100τεμ	1
A-Σ1344	5/16" 8mm συσκ.100τεμ	1
A-Σ1345	3/8" 10mm συσκ.100τεμ	1
A-Σ1346	1/2" 12mm συσκ.100τεμ	1
A-Σ1349	9/16" 14mm συσκ.100τεμ	1
A-Σ1347	5/8" 16mm συσκ.100τεμ	1
A-Σ1348	3/4" 20mm συσκ.100τεμ	1



**ΚΛΕΙΔΙΑ ΝΑΥΤΙΚΑ  
ΚΙΝΑΣ**

ΚΩΔ.	ΠΕΡΙΓΡΑΦΗ	ΣΥΣΚ.
A-K1361	3/16" 5mm	1
A-K1362	1/4" 6mm	1
A-K1363	5/16" 8mm	1
A-K1364	3/8" 10mm	1
A-K1365	1/2" 12mm	1
A-K1369	9/16" 14mm	1
A-K1366	5/8" 16mm	1
A-K1367	3/4" 20mm	1
A-K1368	1" 25mm	1



**ΣΥΝΔΕΤΙΚΑ  
ΑΛΥΣΙΔΑΣ**

ΚΩΔ.	ΠΕΡΙΓΡΑΦΗ	ΣΥΣΚ.
Γ-A046	N.30	100
Γ-A047	N.40	100
Γ-A045	N.50	100
Γ-A048	N.60	100



**ΧΑΛΚΑΔΕΣ ΚΟΛΛΗΤΟΙ  
ΕΓΧΩΡΙΟΙ**

ΚΩΔ.	ΠΕΡΙΓΡΑΦΗ	ΣΥΣΚ.
Γ-K905	N.18 ΝΙΚΕΛ	300
Γ-K906	N.20 ΝΙΚΕΛ	300
Γ-K907	N.22 ΝΙΚΕΛ	200
Γ-K908	N.25 ΝΙΚΕΛ	200
Γ-K909	N.30 ΝΙΚΕΛ	100
Γ-K910	N.35 ΝΙΚΕΛ	100
Γ-K911	N.40 ΝΙΚΕΛ	100



**ΧΑΛΚΑΔΕΣ ΚΟΛΛΗΤΟΙ  
ΕΓΧΩΡΙΟΙ**

ΚΩΔ.	ΠΕΡΙΓΡΑΦΗ	ΣΥΣΚ.
Γ-K9110	N.20 ΚΙΤΡΙΝΟΙ	300
Γ-K9111	N.22 ΚΙΤΡΙΝΟΙ	200
Γ-K9112	N.25 ΚΙΤΡΙΝΟΙ	200
Γ-K9113	N.30 ΚΙΤΡΙΝΟΙ	100
Γ-K9114	N.35 ΚΙΤΡΙΝΟΙ	100
Γ-K9115	N.40 ΚΙΤΡΙΝΟΙ	100



**ΧΑΛΚΑΔΕΣ ΚΟΛΛΗΤΟΙ  
ΕΓΧΩΡΙΟΙ**

ΚΩΔ.	ΠΕΡΙΓΡΑΦΗ	ΣΥΣΚ.
Γ-K9116	N.20 ΦΥΜΕ	300
Γ-K9117	N.22 ΦΥΜΕ	200
Γ-K9118	N.25 ΦΥΜΕ	200
Γ-K9119	N.30 ΦΥΜΕ	100
Γ-K9120	N.35 ΦΥΜΕ	100
Γ-K9121	N.40 ΦΥΜΕ	100

**ΧΑΛΚΑΔΕΣ ΚΟΛΛΗΤΟΙ  
METAL-CON ΕΓΧΩΡΙΟΙ**

ΚΩΔ.	ΠΕΡΙΓΡΑΦΗ	ΣΥΣΚ.
Γ-K5886	N.18 ΝΙΚΕΛ	00
Γ-K5887	N.20 ΝΙΚΕΛ	0
Γ-K5888	N.22 ΝΙΚΕΛ	2
Γ-K5889	N.25 ΝΙΚΕΛ	2
Γ-K5890	N.30 ΝΙΚΕΛ	1
Γ-K5891	N.35 ΝΙΚΕΛ	10
Γ-K5892	N.40 ΝΙΚΕΛ	10

**ΧΑΛΚΑΔΕΣ ΚΟΛΛΗΤΟΙ  
METAL-CON ΕΓΧΩΡΙΟΙ**

ΚΩΔ.	ΠΕΡΙΓΡΑΦΗ	ΣΥΣΚ.
Γ-K5880	N.20 ΚΙΤΡΙΝΟΙ	0
Γ-K5881	N.22 ΚΙΤΡΙΝΟΙ	0
Γ-K5882	N.25 ΚΙΤΡΙΝΟΙ	00
Γ-K5883	N.30 ΚΙΤΡΙΝΟΙ	00
Γ-K5884	N.35 ΚΙΤΡΙΝΟΙ	10
Γ-K5885	N.40 ΚΙΤΡΙΝΟΙ	10



**ΗΜΙΚΥΚΛΑ  
ΚΙΝΑΣ**

ΚΩΔ.	ΠΕΡΙΓΡΑΦΗ	ΣΥΣΚ.
Γ-Λ280	8695752 4X25	50
Γ-Λ281	8695752 4X30	50
Γ-Λ292	8695752 5X40	50
Γ-Λ282	8695752 6X50	50
Γ-Λ474	8694949 8X50	50



**ΣΥΝΔΕΤΗΡΕΣ ΧΑΛΚΑ "S"  
8695753 ΚΙΝΑΣ**

ΚΩΔ.	ΠΕΡΙΓΡΑΦΗ	ΣΥΣΚ.
Γ-Λ283	3mm	50
Γ-Λ284	4mm	50
Γ-Λ285	5mm	50



**ΧΑΛΚΑΔΕΣ ΚΟΛΛΗΤΟΙ  
8695751 ΚΙΝΑΣ**

ΚΩΔ.	ΠΕΡΙΓΡΑΦΗ	ΣΥΣΚ.
Γ-Χ041	3X25	50
Γ-Χ043	4X25	50
Γ-Χ040	4X30	50
Γ-Χ042	4X40	50
Γ-Χ046	5X50	50
Γ-Χ044	6X50	50
Γ-Χ047	6X60	50
Γ-Χ045	8X60	50



**ΣΤΡΙΦΤΑΡΙΑ ΜΙΝΙ  
ΝΙΚΕΛ ΚΙΝΑΣ**

ΚΩΔ.	ΠΕΡΙΓΡΑΦΗ	ΣΥΣΚ.
Γ-Σ982	N60	50
Γ-Σ983	N78	50
A-Σ5101	SHRM12 1/2	100
A-Σ5102	SHRM16 5/8	100
A-Σ5103	SHRM19 3/4	100
A-Σ5104	SHRM22 7/8	50
A-Σ5105	SHRM28 1 1/8	25



**ΣΤΡΙΦΤΑΡΙΑ  
ΕΓΧΩΡΙΑ**

ΚΩΔ.	ΠΕΡΙΓΡΑΦΗ	ΣΥΣΚ.
A-Σ815	N40	50
A-Σ816	N50	50
A-Σ817	N60	50
A-Σ818	N70	50
A-Σ819	N80	50
A-Σ820	N100	50



**ΣΤΡΙΦΤΑΡΙΑ  
ΚΙΝΑΣ**

ΚΩΔ.	ΠΕΡΙΓΡΑΦΗ	ΣΥΣΚ.
A-Σ916	N50	50
A-Σ917	N60	50
A-Σ918	N70	50
A-Σ914	N80	25
A-Σ915	N100	20



ΚΩΔ.	ΠΕΡΙΓΡΑΦΗ	ΣΥΣΚ.
Γ-Λ651	94340/13x60 *6,60cm	1
Γ-Λ652	94342/16x75 *7,60cm	1
Γ-Λ653	94344/20x90 *8,60cm	1

\*Συνολικό μήκος



ΚΩΔ.	ΠΕΡΙΓΡΑΦΗ	ΣΥΣΚ.
Γ-Λ226	8695924 3/4" *7,70cm	50

\*Συνολικό μήκος



ΚΩΔ.	ΠΕΡΙΓΡΑΦΗ	ΣΥΣΚ.
Γ-Λ098	25mm 8695925 ΕΝΙΣΧΥΜΕΝΟΙ 10,2cm	50

\*Συνολικό μήκος



ΚΩΔ.	ΠΕΡΙΓΡΑΦΗ	ΣΥΣΚ.
Γ-Λ220	8694960 1-3/16" *10cm	50

\*Συνολικό μήκος



ΚΩΔ.	ΠΕΡΙΓΡΑΦΗ	ΣΥΣΚ.
Γ-Λ094	19mm 8695906 *7,7cm	50

\*Συνολικό μήκος



ΚΩΔ.	ΠΕΡΙΓΡΑΦΗ	ΣΥΣΚ.
Γ-Λ093	25mm 8695906 *8cm	50

\*Συνολικό μήκος



ΚΩΔ.	ΠΕΡΙΓΡΑΦΗ	ΣΥΣΚ.
Γ-Λ286	19mm 8695884 *8cm	50

\*Συνολικό μήκος



ΚΩΔ.	ΠΕΡΙΓΡΑΦΗ	ΣΥΣΚ.
Γ-Λ287	25mm 8695886 *7,5cm	50

\*Συνολικό μήκος



ΚΩΔ.	ΠΕΡΙΓΡΑΦΗ	ΣΥΣΚ.
Γ-Λ290	19mm 8695754 *7,5cm	50

\*Συνολικό μήκος





**ΓΑΝΤΖΟΙ ΚΛΕΙΔΙΩΝ Β.Τ. ΚΙΝΑΣ**

ΚΩΔ.	ΠΕΡΙΓΡΑΦΗ	ΣΥΣΚ.
Γ-Λ291	25mm 8695754 *7,7cm	50

\*Συνολικό μήκος



**ΓΑΝΤΖΟΙ ΚΛΕΙΔΙΩΝ Ε.Τ. ΚΙΝΑΣ**

ΚΩΔ.	ΠΕΡΙΓΡΑΦΗ	ΣΥΣΚ.
Γ-Λ096	8216 5/8 Ε.Τ. *7,7cm	50

\*Συνολικό μήκος



**ΓΑΝΤΖΟΙ ΚΛΕΙΔΙΩΝ Ε.Τ. ΚΙΝΑΣ**

ΚΩΔ.	ΠΕΡΙΓΡΑΦΗ	ΣΥΣΚ.
Γ-Λ095	6712 1/2 Ε.Τ. *7,5cm	50

\*Συνολικό μήκος



**ΓΑΝΤΖΟΙ ΚΛΕΙΔΙΩΝ ΜΕ ΕΛΑΤΗΡΙΟ ΕΠΑΝΑΦΟΡΑΣ ΚΙΝΑΣ**

ΚΩΔ.	ΠΕΡΙΓΡΑΦΗ	ΣΥΣΚ.
Γ-Λ224	8695888 1/2" *6cm	50
Γ-Λ225	8695890 3/4" *7cm	50

\*Συνολικό μήκος



**ΓΑΝΤΖΟΙ ΕΛΑΤΗΡΙΟΥ ΜΕ ΘΥΛΙΑ ΚΙΝΑΣ**

ΚΩΔ.	ΠΕΡΙΓΡΑΦΗ	ΣΥΣΚ.
Γ-Λ213	8694953 10" *10,5cm	50

\*Συνολικό μήκος



**ΓΑΝΤΖΟΙ ΕΛΑΤΗΡΙΟΥ ΜΕ ΘΥΛΙΑ ΚΙΝΑΣ**

ΚΩΔ.	ΠΕΡΙΓΡΑΦΗ	ΣΥΣΚ.
Γ-Λ212	8694952 2,5 τόνους *10,5cm	50

\*Συνολικό μήκος

## ΓΑΝΤΖΟΙ ΑΛΟΥΜΙΝΙΟΥ ΧΡΩΜΑΤΙΣΤΟΙ ΚΙΝΑΣ

ΚΩΔ.	ΔΙΑΣΤ.	ΧΡΩΜΑ	ΤΕΜ.
A-Λ358	4X40	ΜΠΛΕ	100
A-Λ358	4X40	ΚΟΚΚΙΝΟΙ	100
A-Λ358	4X40	ΠΡΑΣΙΝΟΙ	100
A-Λ358	4X40	ΚΙΤΡΙΝΟΙ	100
A-Λ357	5X50	ΜΠΛΕ	100
A-Λ357	5X50	ΚΟΚΚΙΝΟΙ	100
A-Λ357	5X50	ΠΡΑΣΙΝΟΙ	100
A-Λ357	5X50	ΚΙΤΡΙΝΟΙ	100
A-Λ357	5X50	ΧΑΚΙ	100
A-Λ354	6X60	ΜΠΛΕ	100
A-Λ354	6X60	ΚΟΚΚΙΝΟΙ	100
A-Λ354	6X60	ΠΡΑΣΙΝΟΙ	100
A-Λ354	6X60	ΚΙΤΡΙΝΟΙ	100
A-Λ354	6X60	ΧΑΚΙ	100



ΚΩΔ.	ΔΙΑΣΤ.	ΧΡΩΜΑ	ΤΕΜ.
A-Λ349	7X70	ΜΠΛΕ	100
A-Λ349	7X70	ΚΟΚΚΙΝΟΙ	100
A-Λ349	7X70	ΠΡΑΣΙΝΟΙ	100
A-Λ349	7X70	ΚΙΤΡΙΝΟΙ	100
A-Λ349	7X70	ΧΑΚΙ	100
A-Λ355	8X80	ΜΠΛΕ	50
A-Λ355	8X80	ΚΟΚΚΙΝΟΙ	50
A-Λ355	8X80	ΠΡΑΣΙΝΟΙ	50
A-Λ355	8X80	ΚΙΤΡΙΝΟΙ	50
A-Λ355	8X80	ΧΑΚΙ	50
A-Λ356	10X100	ΜΠΛΕ	25
A-Λ356	10X100	ΚΟΚΚΙΝΟΙ	25
A-Λ356	10X100	ΠΡΑΣΙΝΟΙ	25
A-Λ356	10X100	ΚΙΤΡΙΝΟΙ	25



**ΓΑΝΤΖΟΙ ΟΡΕΙΒΑΤΩΝ  
ΜΕΤΑΛΛΙΚΟΙ ΚΙΝΑΣ**

ΚΩΔ.	ΔΙΑΣΤ.	ΧΡΩΜΑ	ΤΕΜ.
A-Λ344	4X40	ΝΙΚΕΛΕ	100
A-Λ345	5X50	ΝΙΚΕΛΕ	100
A-Λ346	6X60	ΝΙΚΕΛΕ	100
A-Λ339	7X70	ΝΙΚΕΛΕ	100
A-Λ347	8X80	ΝΙΚΕΛΕ	50
A-Λ348	10X100	ΝΙΚΕΛΕ	25
A-Λ340	12X140	ΝΙΚΕΛΕ	25



**ΓΑΝΤΖΟΙ ΟΡΕΙΒΑΤΩΝ ΜΕ  
ΒΙΔΑ ΚΙΝΑΣ**

ΚΩΔ.	ΠΕΡΙΓΡΑΦΗ	ΣΥΣΚ.
Γ-Λ230	8695930/5 5mm	50
Γ-Λ229	8695930/6 6mm	50
Γ-Λ228	8695930/8 8mm	50
Γ-Λ227	8695930/10 10mm	50



**ΓΑΝΤΖΟΙ  
ΜΕ ΒΑΣΗ ΚΙΝΑΣ**

ΚΩΔ.	ΠΕΡΙΓΡΑΦΗ	ΣΥΣΚ.
Γ-Λ211	8694951 9,5	50



**ΗΜΙΚΥΚΛΑ  
ΜΕ ΒΑΣΗ ΚΙΝΑΣ**

ΚΩΔ.	ΠΕΡΙΓΡΑΦΗ	ΣΥΣΚ.
Γ-Λ210	8694950/6 6X37mm	50
Γ-Λ475	8694950/6 6X25mm	50



**ΓΑΝΤΖΟΙ  
ΤΡΕΙΛΕΡ ΚΙΝΑΣ**

ΚΩΔ.	ΠΕΡΙΓΡΑΦΗ	ΣΥΣΚ.
Γ-Λ219	8694959/9 9mm	50



**ΓΑΝΤΖΟΙ  
ΤΡΕΙΛΕΡ ΚΙΝΑΣ**

ΚΩΔ.	ΠΕΡΙΓΡΑΦΗ	ΣΥΣΚ.
Γ-Λ218	8694958/5 5mm	50



**ΑΣΦΑΛΕΙΕΣ ΑΡΟΤΡΩΝ  
ΜΕ ΠΥΡΟ 8694946 ΚΙΝΑΣ**

ΚΩΔ.	ΠΕΡΙΓΡΑΦΗ	ΣΥΣΚ.
Γ-Λ463	4,50mm	50
Γ-Λ464	5,00mm	50
Γ-Λ465	6,00mm	50
Γ-Λ466	8,00mm	50
Γ-Λ467	10,00mm	50



**ΦΟΥΡΚΕΤΕΣ ΑΡΟΤΡΩΝ  
8695931 ΚΙΝΑΣ**

ΚΩΔ.	ΠΕΡΙΓΡΑΦΗ	ΣΥΣΚ.
Γ-Λ476	2,00mm	50
Γ-Λ477	3,00mm	50
Γ-Λ478	4,00mm	50
Γ-Λ479	5,00mm	50
Γ-Λ480	6,00mm	50
Γ-Λ481	7,00mm	50



**ΓΑΝΤΖΟΙ ΟΡΕΙΒΑΣΙΑΣ  
ΜΕ ΠΑΞΙΜΑΔΙ ΚΙΝΑΣ**

ΚΩΔ.	ΠΕΡΙΓΡΑΦΗ	ΣΥΣΚ.
Γ-Λ216	8694956/19 1,06X190mm	50



**ΓΑΝΤΖΟΙ ΟΡΕΙΒΑΣΙΑΣ  
ΜΕ ΣΤΡΙΦΩΝΙ ΚΙΝΑΣ**

ΚΩΔ.	ΠΕΡΙΓΡΑΦΗ	ΣΥΣΚ.
Γ-Λ217	8694957/15 1,06X150mm	50



**ΘΗΛΙΕΣ «ΔΕΗ»  
ΜΕ ΣΤΡΙΦΩΝΙ ΚΙΝΑΣ**

ΚΩΔ.	ΠΕΡΙΓΡΑΦΗ	ΣΥΣΚ.
Γ-B407	10X120mm	25
Γ-B408	10X160mm	25



**ΘΗΛΙΕΣ «ΔΕΗ»  
ΜΕ ΠΑΞΙΜΑΔΙ ΚΙΝΑΣ**

ΚΩΔ.	ΠΕΡΙΓΡΑΦΗ	ΣΥΣΚ.
Γ-B406	5,4X14X150mm	
Γ-B405	6,9X19X126mm	
Γ-B409	6,8X19X200mm	



**ΓΑΝΤΖΟΙ «ΔΕΗ»  
ΜΕ ΣΤΡΙΦΩΝΙ ΚΙΝΑΣ**

ΚΩΔ.	ΠΕΡΙΓΡΑΦΗ	ΣΥΣΚ.
Γ-Γ801	10X22X160mm	25



**ΓΑΝΤΖΟΙ «ΔΕΗ»  
ΜΕ ΠΑΞΙΜΑΔΙ ΚΙΝΑΣ**

ΚΩΔ.	ΠΕΡΙΓΡΑΦΗ	ΣΥΣΚ.
Γ-Γ802	9,5X22X160mm	25



**ΓΑΝΤΖΟΙ ΠΟΛΥΦΩΤΩΝ  
ΚΙΝΑΣ**

ΚΩΔ.	ΠΕΡΙΓΡΑΦΗ	ΣΥΣΚ.
Γ-Λ232	8695772 6X140mm	50



**ΘΗΛΙΕΣ ΒΙΔΩΤΕΣ  
ΚΙΝΑΣ**

ΚΩΔ.	ΠΕΡΙΓΡΑΦΗ	ΣΥΣΚ.
Γ-Λ214	8694954/10 10X185mm	50



ΚΩΔ.	ΠΕΡΙΓΡΑΦΗ	ΣΥΣΚ.
A-X062	3/16 5x54x36,5	100
A-X065	1/4 6x67x42	100
A-X066	5/16 8x75x45	50
A-X067	3/8 10x115x45	75



ΚΩΔ.	ΠΕΡΙΓΡΑΦΗ	ΣΥΣΚ.
A-X071	3/16 5x54x36,5	100
A-X072	1/4 6x67x42	100
A-X073	5/16 8x75x45	50
A-X074	3/8 10x115x45	75



ΚΩΔ.	ΠΕΡΙΓΡΑΦΗ	ΣΥΣΚ.
A-B216	N.3 (3/16X40)	100
A-B219	N.4 (7/32X50)	100
A-B220	N.5 (7/32X60)	100
A-B217	N.6 (1/4X70)	100
A-B218	N.7 (5/16X70)	100
A-B215	N.9 (3/8X90)	100



ΚΩΔ.	ΠΕΡΙΓΡΑΦΗ	ΣΥΣΚ.
A-X075	1/4	100
A-X076	5/16	50
A-X077	3/8	75



ΚΩΔ.	ΠΕΡΙΓΡΑΦΗ	ΣΥΣΚ.
Γ-B231	16X30	200
Γ-B232	17X40	200
Γ-B233	18X45	200
Γ-B234	18X60	200
Γ-B235	19X70	200
Γ-B236	20X80	200
Γ-B237	20X90	200
Γ-B238	20X100	200
Γ-B239	21X100	200
Γ-B240	22X100	200
Γ-B241	22X120	200
Γ-B242	23X100	100
Γ-B243	23X120	100
Γ-B244	23X140	100



ΚΩΔ.	ΠΕΡΙΓΡΑΦΗ	ΣΥΣΚ.
Γ-Σ549	20X50	200
Γ-Σ550	21X60	200
Γ-Σ551	21X70	200



ΚΩΔ.	ΠΕΡΙΓΡΑΦΗ	ΣΥΣΚ.
Γ-Σ531	16X30	200
Γ-Σ532	17X40	200
Γ-Σ533	19X40	200
Γ-Σ548	19X70	200
Γ-Σ534	20X50	200
Γ-Σ535	20X60	200
Γ-Σ536	20X70	200
Γ-Σ537	20X80	200
Γ-Σ538	21X60	200
Γ-Σ539	21X70	200
Γ-Σ540	21X80	200
Γ-Σ541	22X60	200
Γ-Σ542	22X70	200
Γ-Σ543	22X80	200
Γ-Σ544	22X100	200
Γ-Σ545	22X120	200
Γ-Σ546	23X120	100
Γ-Σ547	23X140	100



ΚΩΔ.	ΠΕΡΙΓΡΑΦΗ	ΣΥΣΚ.
Γ-Γ651	18X60	200
Γ-Γ652	19X70	200
Γ-Γ653	19X80	200
Γ-Γ654	20X90	200
Γ-Γ655	20X100	200
Γ-Γ656	21X100	200
Γ-Γ657	21X120	200
Γ-Γ658	22X120	200
Γ-Γ659	23X140	100
Γ-Γ660	23X160	100



PITONERIA®



PUCIONI METALLURGICA SRL



Made in Italy



**ΒΙΔΟΘΗΛΙΕΣ ΚΙΤΡΙΝΕΣ ΚΙΝΑΣ**

ΚΩΔ.	ΠΕΡΙΓΡΑΦΗ	ΣΥΣΚ.
Γ-B035	N.2 συσκ.1 γρόσα	1
Γ-B031	N.3 συσκ.1 γρόσα	1
Γ-B032	N.4 συσκ.1 γρόσα	1
Γ-B038	N.10 συσκ.1 γρόσα	1
Γ-B039	N.12 συσκ.1/2 γρόσα	1



**ΒΙΔΟΘΗΛΙΕΣ ΓΑΛΒΑΝΙΖΕ ΚΙΝΑΣ**

ΚΩΔ.	ΠΕΡΙΓΡΑΦΗ	ΣΥΣΚ.
Γ-B042	N.2 συσκ.1 γρόσα	1
Γ-B043	N.3 συσκ.1 γρόσα	1
Γ-B044	N.4 συσκ.1 γρόσα	1
Γ-B030	N.5 συσκ.1 γρόσα	1
Γ-B045	N.6 συσκ.1 γρόσα	1
Γ-B046	N.8 συσκ.1 γρόσα	1
Γ-B047	N.10 συσκ.1 γρόσα	1



**ΒΙΔΟΘΗΛΙΕΣ ΓΑΛΒΑΝΙΖΕ ΚΙΝΑΣ**

ΚΩΔ.	ΠΕΡΙΓΡΑΦΗ	ΣΥΣΚ.
Γ-B050	16X30	100
Γ-B049	17X40	100
Γ-B051	17X50	100
Γ-B071	18X40	100
Γ-B057	18X50	100
Γ-B052	18X60	100
Γ-B053	19X70	100
Γ-B054	20X80	100
Γ-B058	20X90	100
Γ-B055	21X100	100
Γ-B072	22X100	100
Γ-B056	22X120	100
Γ-B074	23X120	100

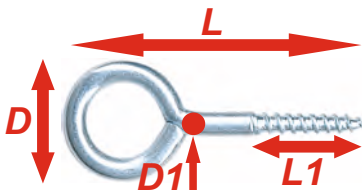

## ΒΙΔΟΘΗΛΙΕΣ

ΔΙΑΣΤ.	L ΜΗΚΟΣ	D1 ΔΙΑΜΕΤΡ.	D ΜΗΚΟΣ	L1 ΜΗΚΟΣ
2"	22	1,9	10	7,5
3"	24	2,2	11	8
4"	26	2,5	12	9
5"	28	2,8	13	9,5
6"	31	3,1	14	10,5
7"	31	3,4	15	12
8"	37	3,7	17	12,5
10"	41	4,3	19	14
12"	46	5,0	21	16
14"	52	5,5	24	17,5



**ΒΙΔΟΘΗΛΙΕΣ ΓΑΛΒΑΝΙΖΕ BLISTER 5ΤΕΜ. ΚΙΝΑΣ**

ΚΩΔ.	ΠΕΡΙΓΡΑΦΗ	ΣΥΣΚ.
Γ-B075	18X50	1
Γ-B076	19X70	1

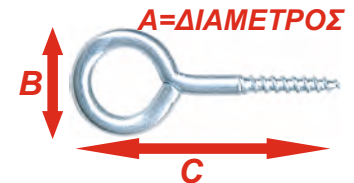

## ΒΙΔΟΘΗΛΙΕΣ

ΚΩΔ.	ΔΙΑΣΤ.	A	B	C
SE1630	16X30	2,4	10	22
SE1740	17X40	2,7	12	26
SE1750	17X50	2,7	13	33
SE1840	18X40	3,0	12	27
SE1850	18X50	3,0	14	34
SE1860	18X60	3,0	15	40
SE1970	19X70	3,5	18	46
SE2080	20X80	4,0	20	52
SE2090	20X90	4,0	22	59
SE21100	21X100	4,5	24	64
SE22100	22X100	5,0	25	63
SE22120	22X120	5,0	26	81
SE23120	23X120	6,0	29	79



**ΜΑΝΤΑΛΑΚΙΑ ΓΩΝΑ ΓΑΛΒΑΝΙΖΕ ΚΙΝΑΣ**

ΚΩΔ.	ΠΕΡΙΓΡΑΦΗ	ΣΥΣΚ.
Γ-M963	20X40	200



**ΓΑΝΤΖΟΙ ΚΙΤΡΙΝΟΙ  
ΚΙΝΑΣ**

ΚΩΔ.	ΠΕΡΙΓΡΑΦΗ	ΣΥΣΚ.
Γ-Γ053	N.5 συσκ.1 γρόσα	1
Γ-Γ052	N.6 συσκ.1 γρόσα	1
Γ-Γ054	N.7 συσκ.1 γρόσα	1
Γ-Γ073	N.12 συσκ.1/2 γρόσα	1
Γ-Γ074	N.14 συσκ.1/2 γρόσα	1
Γ-Γ075	N.16 συσκ.1/2 γρόσα	1
Γ-Γ722	21X100 συσκ.1 εκατ/δα	1



**ΓΑΝΤΖΟΙ ΓΑΛΒΑΝΙΖΕ  
ΚΙΝΑΣ**

ΚΩΔ.	ΠΕΡΙΓΡΑΦΗ	ΣΥΣΚ.
Γ-Γ131	N.6 συσκ.1 γρόσα	1



**ΓΑΝΤΖΟΙ ΓΑΛΒΑΝΙΖΕ  
ΚΙΝΑΣ**

ΚΩΔ.	ΠΕΡΙΓΡΑΦΗ	ΣΥΣΚ.
Γ-Γ700	18X50	300
Γ-Γ701	19X50	200
Γ-Γ702	19X60	200
Γ-Γ703	19X70	200
Γ-Γ721	20X50	200
Γ-Γ704	20X60	200
Γ-Γ705	20X70	200
Γ-Γ706	20X80	200
Γ-Γ716	20X90	200
Γ-Γ707	21X60	200
Γ-Γ708	21X70	200
Γ-Γ709	21X80	200
Γ-Γ718	21X100	200
Γ-Γ710	22X80	200
Γ-Γ712	22X100	200
Γ-Γ713	22X120	200
Γ-Γ715	23X140	100

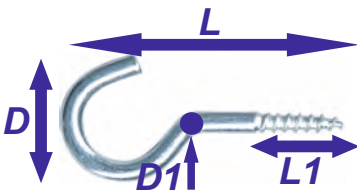

**ΓΑΝΤΖΟΙ ΓΑΛΒΑΝΙΖΕ  
BLISTER 5ΤΕΜ. ΚΙΝΑΣ**

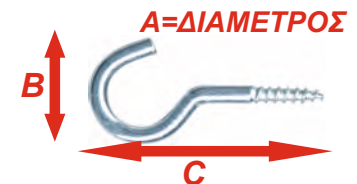

ΓΑΝΤΖΟΙ				
ΔΙΑΣΤ.	L ΜΗΚΟΣ	D1 ΔΙΑΜΕΤΡ.	D ΜΗΚΟΣ	L1 ΜΗΚΟΣ
4"	40	2,8	14	12,5
5"	45	3,1	15	14,5
6"	50	3,4	17	15,5
7"	55	3,7	19	17
8"	60	4,0	21	18,5
10"	70	4,6	25	21,5
12"	80	5,0	30	24
14"	90	5,5	35	26
16"	105	6,0	40	31

ΚΩΔ.	ΠΕΡΙΓΡΑΦΗ	ΣΥΣΚ.
Γ-Γ723	18X50	1
Γ-Γ724	19X70	1
Γ-Γ725	20X80	1
Γ-Γ726	21X100	1

ΓΑΝΤΖΟΙ				
ΚΩΔ.	ΔΙΑΣΤ.	A	B	C
SH1850	18X50	3,0	17	35
SH1950	19X50	3,5	18	35
SH1960	19X60	3,5	19	42
SH1970	19X70	3,5	21	50
SH2050	20X50	4,0	18	35
SH2060	20X60	4,0	20	42
SH2070	20X70	4,0	22	50
SH2080	20X80	4,0	24	55
SH2090	20X90	4,0	29	60
SH2160	21X60	4,5	20	42
SH2170	21X70	4,5	24	47
SH2180	21X80	4,5	27	53
SH21100	21X100	4,5	30	67
SH2280	22X80	5,0	27	55
SH2290	22X90	5,0	29	62
SH22100	22X100	5,0	31	70
SH22120	22X120	5,0	34	85
SH23140	23X140	6,0	42	95

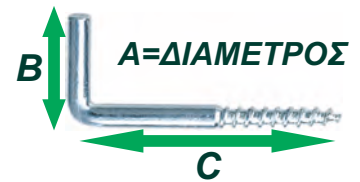

ΚΩΔ.	ΠΕΡΙΓΡΑΦΗ	ΣΥΣΚ.
Γ-Ξ272	18X70	200
Γ-Ξ262	20X50	200
Γ-Ξ263	20X60	200
Γ-Ξ273	20X70	200
Γ-Ξ274	20X80	200
Γ-Ξ275	20X90	200
Γ-Ξ252	21X60	200
Γ-Ξ253	21X70	200
Γ-Ξ251	21X80	200
Γ-Ξ278	21X90	100
Γ-Ξ276	21X100	100
Γ-Ξ254	22X70	100
Γ-Ξ255	22X80	100
Γ-Ξ256	22X100	100
Γ-Ξ259	22X120	100
Γ-Ξ277	23X140	100

ΚΩΔ.	ΠΕΡΙΓΡΑΦΗ	ΣΥΣΚ.
Γ-Ξ279	20X50	1

ΣΤΡΑΒΟΚΑΡΦΑ				
ΚΩΔ.	ΔΙΑΣΤ.	A	B	C
LH1870	18X70	3,0	18	55
LH2050	20X50	4,0	18	36
LH2060	20X60	4,0	20	44
LH2070	20X70	4,0	20	54
LH2080	20X80	4,0	21	63
LH2090	20X90	4,0	23	70
LH2160	21X60	4,5	20	43
LH2170	21X70	4,5	21	52
LH2180	21X80	4,5	22	62
LH2190	21X90	4,5	23	71
LH21100	21X100	4,5	24	81
LH2270	22X70	5,0	21	50
LH2280	22X80	5,0	22	60
LH22100	22X100	5,0	25	80
LH22120	22X120	5,0	27	98
LH23140	23X140	6,0	32	113



ΚΩΔ.	ΠΕΡΙΓΡΑΦΗ	ΣΥΣΚ.
Γ-Ξ146	17X25	1γρόσσα
Γ-Ξ149	18X30	1γρόσσα
Γ-Ξ173	18X35	1γρόσσα
Γ-Ξ151	19X25	1γρόσσα
Γ-Ξ157	20X20	1γρόσσα
Γ-Ξ158	20X25	1γρόσσα
Γ-Ξ169	21X45	1γρόσσα
Γ-Ξ012	22X35	1γρόσσα
Γ-Ξ013	22X40	1γρόσσα

ΚΩΔ.	ΠΕΡΙΓΡΑΦΗ	ΣΥΣΚ.
Γ-Ξ053	18X15	1γρόσσα

ΚΩΔ.	ΠΕΡΙΓΡΑΦΗ	ΣΥΣΚ.
Γ-Ξ113	18X15	1γρόσσα
Γ-Ξ115	18X25	1γρόσσα
Γ-Ξ116	18X30	1γρόσσα
Γ-Ξ118	19X25	1γρόσσα
Γ-Ξ119	19X30	1γρόσσα
Γ-Ξ120	19X35	1γρόσσα





# ΕΚΘΕΤΗΡΙΟ ΣΙΔΗΡΙΚΩΝ ΙΣΠΑΝΙΑΣ

Α/Α	ΚΩΔ	ΠΕΡΙΓΡΑΦΗ	ΣΥΣΚ.	ΤΕΜ.ΑΝΑ ΚΟΥΤΙ	ΚΙΒΩΤΙΟ
1	Γ-B701	ΓΑΝΤΖΟΙ 3Χ39 ΓΑΛΒ. - 16229	ΚΟΥ	16	10ΚΟΥΤ.
2	Γ-B702	ΓΑΝΤΖΟΙ 3.3Χ50 ΓΑΛΒ. - 16231	ΚΟΥ	8	10ΚΟΥΤ.
3	Γ-B703	ΓΑΝΤΖΟΙ 3Χ39 ΚΙΤΡ. - 16215	ΚΟΥ	11	10ΚΟΥΤ.
4	Γ-B704	ΓΑΝΤΖΟΙ 3.3Χ50 ΚΙΤΡ. - 16216	ΚΟΥ	9	10ΚΟΥΤ.
5	Γ-B710	ΓΑΝΤΖΟΣ + ΒΙΣΜΑ 16332 ΓΑΛΒ. 5-3Χ45	ΚΟΥ	6	10ΚΟΥΤ.
6	Γ-B705	ΒΙΔΟΘΥΛΙΕΣ 3.3Χ35 ΓΑΛΒ.- 16251	ΚΟΥ	20	10ΚΟΥΤ.
7	Γ-B706	ΒΙΔΟΘΥΛΙΕΣ 3.7Χ50 ΓΑΛΒ.- 16254	ΚΟΥ	11	10ΚΟΥΤ.
8	Γ-B707	ΒΙΔΟΘΥΛΙΕΣ 4Χ52 ΓΑΛΒ.- 16257	ΚΟΥ	6	10ΚΟΥΤ.
9	Γ-B708	ΒΙΔΟΘΥΛΙΕΣ 3.3Χ40 ΚΙΤΡ. - 16221	ΚΟΥ	15	10ΚΟΥΤ.
10	Γ-B709	ΒΙΔΟΘΥΛΙΕΣ 3.7Χ50 ΚΙΤΡ. - 16222	ΚΟΥ	10	10ΚΟΥΤ.
11	Γ-B734	ΣΤΡΑΒΟΒΙΔΕΣ+ΒΙΣΜΑ 3Χ30 ΓΑΛΒ. 16328	ΚΟΥ	6	10ΚΟΥΤ.
12	Γ-B733	ΒΙΔΟΘΥΛΙΕΣ+ΒΙΣΜΑ 3Χ46 ΓΑΛΒ. 16336	ΚΟΥ	5	10ΚΟΥΤ.
13	Γ-B711	ΣΤΡΑΒΟΚΑΡΦΑ 2.9Χ40 ΓΑΛΒ.-16350	ΚΟΥ	15	10ΚΟΥΤ.
14	Γ-B712	ΣΤΡΑΒΟΒΙΔΕΣ 3.3Χ35 ΓΑΛΒ.-16301	ΚΟΥ	26	10ΚΟΥΤ.
15	Γ-B713	ΣΤΡΑΒΟΒΙΔΕΣ 3.7Χ40 ΓΑΛΒ.-16304	ΚΟΥ	16	10ΚΟΥΤ.
16	Γ-B714	ΣΤΡΑΒΟΒΙΔΕΣ 4Χ45 ΓΑΛΒ.-16308	ΚΟΥ	10	10ΚΟΥΤ.
17	Γ-B715	ΣΤΡΑΒΟΒΙΔΕΣ 3.3Χ40 ΚΙΤΡ. 16293	ΚΟΥ	16	10ΚΟΥΤ.
18	Γ-B716	ΣΤΡΑΒΟΒΙΔΕΣ 4Χ51 ΚΙΤΡ. 16295	ΚΟΥ	7	10ΚΟΥΤ.
19	Γ-B717	ΝΟΒΟΠΑΝΟΒΙΔΕΣ 3Χ20 ΙΡΙΔΙΟ - 16483	ΚΟΥ	32	10ΚΟΥΤ.
20	Γ-B718	ΝΟΒΟΠΑΝΟΒΙΔΕΣ 3.5Χ20 ΙΡΙΔΙΟ - 16488	ΚΟΥ	26	10ΚΟΥΤ.
21	Γ-B719	ΝΟΒΟΠΑΝΟΒΙΔΕΣ 3.5Χ30 ΙΡΙΔΙΟ - 16490	ΚΟΥ	18	10ΚΟΥΤ.
22	Γ-B720	ΝΟΒΟΠΑΝΟΒΙΔΕΣ 4Χ25 ΙΡΙΔΙΟ - 16495	ΚΟΥ	14	10ΚΟΥΤ.
23	Γ-B728	ΝΟΒΟΠΑΝΟΒΙΔΕΣ 4Χ40 ΙΡΙΔΙΟ - 16498	ΚΟΥ	10	10ΚΟΥΤ.
24	Γ-B729	ΝΟΒΟΠΑΝΟΒΙΔΕΣ 4.5Χ50 ΙΡΙΔΙΟ - 16504	ΚΟΥ	12	10ΚΟΥΤ.
25	Γ-B735	ΑΤΣΑΛΟΚΑΡΦΑ 1.3Χ25 ΓΑΛΒ. 16395	ΚΟΥ	160	10ΚΟΥΤ.
26	Γ-B731	ΑΤΣΑΛΟΚΑΡΦΑ 1.5Χ30 ΓΑΛΒ.ΑΚΕΦΑΛΑ - 16422	ΚΟΥ	135	10ΚΟΥΤ.
27	Γ-B721	ΑΤΣΑΛΟΚΑΡΦΑ 1.6Χ30 ΓΑΛΒ.-16398	ΚΟΥ	86	10ΚΟΥΤ.
28	Γ-B736	ΑΤΣΑΛΟΚΑΡΦΑ 2Χ40 ΓΑΛΒ.ΑΚΕΦΑΛΑ 16426	ΚΟΥ	46	10ΚΟΥΤ.
29	Γ-B730	ΑΤΣΑΛΟΚΑΡΦΑ 2.4Χ50 ΓΑΛΒ. - 16406	ΚΟΥ	25	10ΚΟΥΤ.
30	Γ-B723	ΒΙΣΜΑΤΑ 5Χ25 ΓΑΛΒ.-16361	ΚΟΥ	16	10ΚΟΥΤ.
31	Γ-B724	ΒΙΣΜΑΤΑ 6Χ30 ΓΑΛΒ.-16362	ΚΟΥ	12	10ΚΟΥΤ.
32	Γ-B725	ΒΙΣΜΑΤΑ 8Χ40 ΓΑΛΒ.-16364	ΚΟΥ	8	10ΚΟΥΤ.
33	Γ-B726	ΒΙΔΕΣ ΜΕ ΕΞΑΓ.ΚΕΦΑΛΙ DIN 933-M5Χ40 ΓΑΛΒ.-16676	ΚΟΥ	7	10ΚΟΥΤ.
34	Γ-B727	ΡΟΔΕΛΕΣ DIN 125 M5 ΓΑΛΒ. 16769	ΚΟΥ	75	10ΚΟΥΤ.
35	Γ-B732	ΠΑΞΙΜΑΔΙΑ DIN 934 M5 - 16797	ΚΟΥ	30	10ΚΟΥΤ.



# ΚΛΕΙΔΑΡΙΕΣ, ΚΥΛΙΝΔΡΟΙ κλπ



**ΚΛΕΙΔΑΡΙΕΣ ΚΟΥΤΙΑΣΤΕΣ  
ΜΕ ΚΥΠΡΙ 50161 ΙΤΑΛΙΑΣ**

ΚΩΔ.	ΠΕΡΙΓΡΑΦΗ	ΣΥΣΚ.
Γ-K4161	50161.40.1 ΔΕΞΙΕΣ	1
Γ-K4521	50161.40.2 ΑΡΙΣΤΕΡΕΣ	1
Γ-K118	50161.50.1 ΔΕΞΙΕΣ	1
Γ-K4522	50161.50.2 ΑΡΙΣΤΕΡΕΣ	1
Γ-K650	50161.60.1 ΔΕΞΙΕΣ	1
Γ-K4523	50161.60.2 ΑΡΙΣΤΕΡΕΣ	1



**ΚΛΕΙΔΑΡΙΕΣ ΚΟΥΤΙΑΣΤΕΣ  
ΧΩΡΙΣ ΚΥΠΡΙ 50161 ΙΤΑΛΙΑΣ**

ΚΩΔ.	ΠΕΡΙΓΡΑΦΗ	ΣΥΣΚ.
Γ-K4027	50161.50.1 ΔΕΞΙΕΣ	1
Γ-K4028	50161.50.2 ΑΡΙΣΤΕΡΕΣ	1



**ΚΛΕΙΔΑΡΙΕΣ ΚΟΥΤΙΑΣΤΕΣ  
ΑΛΥΣΙΔΑΣ 50021 ΙΤΑΛΙΑΣ**

ΚΩΔ.	ΠΕΡΙΓΡΑΦΗ	ΣΥΣΚ.
Γ-K256	50021.50.1	1



**ΚΛΕΙΔΑΡΙΕΣ ΚΟΥΤΙΑΣΤΕΣ  
ΠΟΜΟΛΟΥ 50211 ΙΤΑΛΙΑΣ**

ΚΩΔ.	ΠΕΡΙΓΡΑΦΗ	ΣΥΣΚ.
Γ-K222	50211.45.1 ΣΤΕΝΕΣ ΔΕΞΙΕΣ	1
Γ-K4526	50211.45.2 ΣΤΕΝΕΣ ΑΡΙΣΤΕΡΕΣ	1



**ΚΛΕΙΔΑΡΙΕΣ ΚΟΥΤΙΑΣΤΕΣ  
ΠΟΜΟΛΟΥ 50171 ΙΤΑΛΙΑΣ**

ΚΩΔ.	ΠΕΡΙΓΡΑΦΗ	ΣΥΣΚ.
Γ-K810	50171.60.1 ΔΕΞΙΕΣ	1
Γ-K4525	50171.60.2 ΑΡΙΣΤΕΡΕΣ	1



**ΚΛΕΙΔΑΡΙΕΣ ΚΟΥΤΙΑΣΤΕΣ  
ΠΕΤΟΥΓΙΑΣ 54341 ΙΤΑΛΙΑΣ**

ΚΩΔ.	ΠΕΡΙΓΡΑΦΗ	ΣΥΣΚ.
Γ-K121	54341.60	1



**ΚΛΕΙΔΑΡΙΕΣ ΚΟΥΤΙΑΣΤΕΣ  
ΗΛΕΚ/ΚΕΣ 11931 ΙΤΑΛΙΑΣ**

ΚΩΔ.	ΠΕΡΙΓΡΑΦΗ	ΣΥΣΚ.
Γ-K061	11931.50.1 ΔΕΞΙΕΣ	1
Γ-K4528	11931.50.2 ΑΡΙΣΤΕΡΕΣ	1



**ΚΛΕΙΔΑΡΙΕΣ ΚΟΥΤΙΑΣΤΕΣ  
ΗΛΕΚ/ΚΕΣ 11761 ΙΤΑΛΙΑΣ**

ΚΩΔ.	ΠΕΡΙΓΡΑΦΗ	ΣΥΣΚ.
Γ-K4527	11761.50.2 ΑΡΙΣΤΕΡΕΣ	1



**ΚΛΕΙΔΑΡΙΕΣ ΚΟΥΤΙΑΣΤΕΣ  
ΗΛΕΚ/ΚΕΣ 11731 ΙΤΑΛΙΑΣ**

ΚΩΔ.	ΠΕΡΙΓΡΑΦΗ	ΣΥΣΚ.
Γ-K4497	11731.50.1 ΔΕΞ.	1
Γ-K4498	11731.50.2 ΑΡΙΣΤ.	1

**ΤΕΛΟΣ  
ΔΙΑΘΕΣΗ ΕΩΣ  
ΠΕΡΑΣ ΥΠΟΛΟΙΠΟΥ  
ΑΠΟΘΗΚΗΣ**

# ΚΛΕΙΔΑΡΙΕΣ, ΚΥΛΙΝΔΡΟΙ κλπ



ΚΩΔ.	ΠΕΡΙΓΡΑΦΗ	ΣΥΣΚ.
Γ-K134	57010.50 4ΣΤΡ./3ΚΛ. ΝΙΚΕΛ	1
Γ-K133	57010.60 4ΣΤΡ./3ΚΛ. ΝΙΚΕΛ	1



ΚΩΔ.	ΠΕΡΙΓΡΑΦΗ	ΣΥΣΚ.
Γ-K132	57220.45 2ΣΤΡ./3ΚΛ. ΝΙΚΕΛ	1



ΚΩΔ.	ΠΕΡΙΓΡΑΦΗ	ΣΥΣΚ.
Γ-K192	52521.45 ΚΙΤΡΙΝΕΣ	1
Γ-K189	52521.45 ΝΙΚΕΛ ΜΑΤ	1



ΚΩΔ.	ΠΕΡΙΓΡΑΦΗ	ΣΥΣΚ.
Γ-K039	ΜΕ 5 ΚΛ. ΚΙΤΡΙΝΕΣ	1
Γ-K429	ΜΕ 3 ΚΛ. ΚΙΤΡΙΝΕΣ	1
Γ-K4128	ΜΕ 5 ΚΛ. ΝΙΚΕΛ ΜΑΤ	1



ΚΩΔ.	ΠΕΡΙΓΡΑΦΗ	ΣΥΣΚ.
Γ-K195	ΜΕ 3 ΚΛ. ΚΙΤΡΙΝΕΣ	1



ΚΩΔ.	ΠΕΡΙΓΡΑΦΗ	ΣΥΣΚ.
Γ-K257	ΜΕ 3 ΚΛ. ΚΙΤΡΙΝΕΣ	1

# ΚΛΕΙΔΑΡΙΕΣ, ΚΥΛΙΝΔΡΟΙ ΚΛΤΠ



ΚΩΔ.	ΠΕΡΙΓΡΑΦΗ	ΣΥΣΚ.
Γ-K5305	1Α721.00.0 ΜΕ ΚΛΕΙΔΙ	1



ΚΩΔ.	ΠΕΡΙΓΡΑΦΗ	ΣΥΣΚ.
Γ-K5306	1Α731.00.0 ΜΕ ΚΛΕΙΔΙ ΚΑΙ ΚΟΥΜΠΙ ΜΠΛΟΚΑΡΙΣΜΑΤΟΣ	1



ΚΩΔ.	ΠΕΡΙΓΡΑΦΗ	ΣΥΣΚ.
Γ-K141	57175.60.1 ΔΕΞΙΕΣ	1
Γ-K4551	57175.60.2 ΑΡΙΣΤΕΡΕΣ	1



ΚΩΔ.	ΠΕΡΙΓΡΑΦΗ	ΣΥΣΚ.
Γ-K412	57157.60.1 ΔΕΞΙΕΣ	1
Γ-K4549	57157.60.2 ΑΡΙΣΤΕΡΕΣ	1



ΚΩΔ.	ΠΕΡΙΓΡΑΦΗ	ΣΥΣΚ.
Γ-K407	57150(57152).60	1



ΚΩΔ.	ΠΕΡΙΓΡΑΦΗ	ΣΥΣΚ.
Γ-K140	57167.60.1 ΔΕΞΙΕΣ	1
Γ-K4550	57167.60.2 ΑΡΙΣΤΕΡΕΣ	1



ΚΩΔ.	ΠΕΡΙΓΡΑΦΗ	ΣΥΣΚ.
Γ-K838	4ΣΤΡ. ΜΕ 3 ΚΛ. ΚΙΤΡ.	1
Γ-K016	4ΣΤΡ. ΜΕ 5 ΚΛ. ΚΙΤΡ.	1
Γ-K5105	4ΣΤΡ. ΜΕ 5 ΚΛΕΙΔΙΑ ΝΙΚΕΛΜΑΤ	1
Γ-K4265	4ΣΤΡ. ΜΕ 3 ΚΛΕΙΔΙΑ ΚΙΤΡΙΝΕΣ (ΚΑ, ΙΔΙΟ ΚΛΕΙΔΙ)	1



ΚΩΔ.	ΠΕΡΙΓΡΑΦΗ	ΣΥΣΚ.
Γ-K834	4ΣΤΡ. ΜΕ 5 ΚΛ. ΚΙΤΡ.	1



ΚΩΔ.	ΠΕΡΙΓΡΑΦΗ	ΣΥΣΚ.
Γ-K877	2ΣΤΡ. ΜΕ 3 ΚΛ. ΚΙΤΡ.	1
Γ-K837	2ΣΤΡ. ΜΕ 5 ΚΛ. ΚΙΤΡ.	1
Γ-K763	2ΣΤΡ. ΜΕ 3 ΚΛΕΙΔΙΑ ΝΙΚΕΛ ΜΑΤ	1
Γ-K764	2ΣΤΡ. ΜΕ 5 ΚΛΕΙΔΙΑ ΝΙΚΕΛ ΜΑΤ	1
Γ-K4266	2ΣΤΡ. ΜΕ 3 ΚΛΕΙΔΙΑ ΚΙΤΡΙΝΕΣ ΚΑ	1

# ΚΛΕΙΔΑΡΙΕΣ, ΚΥΛΙΝΔΡΟΙ κλπ



ΚΩΔ.	ΠΕΡΙΓΡΑΦΗ	ΣΥΣΚ.
Γ-K649	ΜΕ ΣΕΤ ΑΛΛΑΓΗΣ 64mm 6520.50 ΜΕ 3 ΚΛΕΙΔΙΑ ΚΛΕΙΔΙ ΧΡΗΜ/ΤΙΟΥ ΑΝΩ ΓΛΩΣΣΑ	1



ΚΩΔ.	ΠΕΡΙΓΡΑΦΗ	ΣΥΣΚ.
Γ-K4389	ΜΕ ΣΕΤ ΑΛΛΑΓΗΣ 64mm 6520.50.1 ΜΕ 3 ΚΛΕΙΔΙΑ ΚΛΕΙΔΙ ΧΡΗΜ/ΤΙΟΥ ΚΑΤΩ ΓΛΩΣΣΑ	1



ΚΩΔ.	ΠΕΡΙΓΡΑΦΗ	ΣΥΣΚ.
Γ-K4023	1.B7505.28.0 64mm ΚΛΕΙΔΙ ΧΡΗΜ/ΤΙΟΥ	1



ΚΩΔ.	ΠΕΡΙΓΡΑΦΗ	ΣΥΣΚ.
Γ-K4012	56515.48.B 64mm ΑΝΩ ΓΛΩΣΣΑ ΜΕ ΚΑΤΑΠΕΛΤΗ ΚΥΛΙΝΔΡΟΥ	1



ΚΩΔ.	ΠΕΡΙΓΡΑΦΗ	ΣΥΣΚ.
Γ-K4021	B6515.48.BDH 63mm MOTTURA-ATRA ΚΑΤΩ ΓΛΩΣΣΑ ΚΥΛΙΝΔΡΟΥ	1



ΚΩΔ.	ΠΕΡΙΓΡΑΦΗ	ΣΥΣΚ.
Γ-K4011	B6515.48.B 60mm ΚΑΤΩ ΓΛΩΣΣΑ ΜΕ ΚΑΤΑΠΕΛΤΗ ΚΥΛΙΝΔΡΟΥ	1



ΚΩΔ.	ΠΕΡΙΓΡΑΦΗ	ΣΥΣΚ.
Γ-K380	6082 ΕΞΩΤΕΡΙΚΑ ΚΙΤΡ.	1
Γ-K5198	6082 ΕΞΩΤ.ΝΙΚΕΛ ΜΑΤ	1



ΚΩΔ.	ΠΕΡΙΓΡΑΦΗ	ΣΥΣΚ.
Γ-K169	6081 ΕΞΩΤΕΡΙΚΑ ΚΙΤΡ.	1
Γ-K5199	6081 ΕΞΩΤΕΡ.ΝΙΚ.ΜΑΤ	1

# ΚΛΕΙΔΑΡΙΕΣ, ΚΥΛΙΝΔΡΟΙ ΚΛΤ



**New**  
CAMBIOFACILE  
LA SICUREZZA È RICHIAMABILE  
ΣΥΖΙΒΙΟΕΥΣΙΓΙΤΕ  
PATENTED SYSTEM

**CISA**

**06520-60-1**

CHIAVE LUNGA

**ΣΕΤ ΑΛΛΑΓΗΣ ΚΛΕΙΔΙΩΝ  
06520-60-1 ΙΤΑΛΙΑΣ**

ΚΩΔ.	ΠΕΡΙΓΡΑΦΗ	ΣΥΣΚ.
Γ-K1854	ΣΕΤ ΜΕ 3 ΜΑΚΡΙΑ ΚΛΕΙΔΙΑ	1



**New**  
CAMBIOFACILE  
LA SICUREZZA È RICHIAMABILE  
ΣΥΖΙΒΙΟΕΥΣΙΓΙΤΕ  
PATENTED SYSTEM

**CISA**

**06520-50-1**

CHIAVE CORTA

**ΣΕΤ ΑΛΛΑΓΗΣ ΚΛΕΙΔΙΩΝ  
06520-50-1 ΙΤΑΛΙΑΣ**

ΚΩΔ.	ΠΕΡΙΓΡΑΦΗ	ΣΥΣΚ.
Γ-K150	ΣΕΤ ΜΕ 3 ΚΟΝΤΑ ΚΛΕΙΔΙΑ	1



**CISA DEFENDER**

**ΠΛΗΡΕΣ ΣΕΤ DEFENDER ΙΤΑΛΙΑΣ**

ΚΩΔ.	ΠΕΡΙΓΡΑΦΗ	ΣΥΣΚ.
Γ-K4031	6490.10 ΚΙΤΡΙΝΟ	1
Γ-K4032	6490.10.64 ΚΑΦΕ	1
Γ-K4033	6490.10.B1 ΝΙΚΕΛ ΜΑΤ	1



**ASTRAL Tekno SECURITY CARD**

CUSTODISCI QUESTA CARD PER LA DUPLICAZIONE. Protect this card for duplication.

**CISA**

**ΚΥΛΙΝΔΡΟΙ ΑΣΦΑΛΕΙΑΣ ASTRAL «ΠΠ»  
TEKNO 3T1 ΙΤΑΛΙΑΣ**

ΚΩΔ.	ΔΙΑΣΤΑΣΗ	ΣΥΣΚ.
Γ-K4019	17/25-10-45 ΚΙΤΡ.	1
Γ-K4018	17/15-10-45 ΝΙΚΕΛ ΜΑΤ	1

ΚΩΔ.	ΠΕΡΙΓΡΑΦΗ	ΣΥΣΚ.
Γ-K4020	ΚΛΕΙΔΙΑ	1

# ΚΛΕΙΔΑΡΙΕΣ, ΚΥΛΙΝΔΡΟΙ κλπ



ΚΩΔ.	ΠΕΡΙΓΡΑΦΗ	ΣΥΣΚ.
Γ-K4182	44630.30 ΧΩΡΙΣ ΚΥΛ.	1



ΚΩΔ.	ΠΕΡΙΓΡΑΦΗ	ΣΥΣΚ.
Γ-K693	52611.45 ΚΙΤΡΙΝΕΣ	1
Γ-K4170	52611.50 ΚΙΤΡΙΝΕΣ	1



ΚΩΔ.	ΠΕΡΙΓΡΑΦΗ	ΣΥΣΚ.
Γ-K4118	5C110.45 ΝΙΚΕΛ ΜΑΤ ΧΩΡΙΣ ΚΥΛΙΝΔΡΟ	1
Γ-K038	52631.45 ΟΒΑΛ	1



ΚΩΔ.	ΠΕΡΙΓΡΑΦΗ	ΣΥΣΚ.
Γ-K008	43000.65 ΔΥΟ ΚΥΛΙΝΔΡΩΝ	1



ΚΩΔ.	ΠΕΡΙΓΡΑΦΗ	ΣΥΣΚ.
Γ-K1389	43110.65 ΙΝΟΧ ΔΥΟ ΚΥΛΙΝΔΡΩΝ	1



ΚΩΔ.	ΠΕΡΙΓΡΑΦΗ	ΣΥΣΚ.
Γ-K009	43020.65 2 ΚΥΛΙΝΔΡΩΝ ΜΕ ΕΠΙΠΛΕΟΝ ΔΥΟ ΓΛΩΣΣΕΣ ΚΛΕΙΔΩΜΑΤΟΣ	1



ΚΩΔ.	ΠΕΡΙΓΡΑΦΗ	ΣΥΣΚ.
Γ-K1630	45010.16	1



ΚΩΔ.	ΠΕΡΙΓΡΑΦΗ	ΣΥΣΚ.
Γ-K1627	45110.30	1
Γ-K4162	45110.40	1
Γ-K4163	45110.45	1

# ΚΛΕΙΔΑΡΙΕΣ, ΚΥΛΙΝΔΡΟΙ κλπ



A/A	ΚΩΔ.	ΠΕΡΙΓΡΑΦΗ	ΣΥΣΚ.
1	Γ-K190	53154.45 ΤΡΙΩΝ ΣΗΜΕΙΩΝ ΧΩΡΙΣ ΚΥΛΙΝΔΡΟ	2
2	Γ-K191	53003 ΤΡΙΩΝ ΣΗΜΕΙΩΝ ΤΕΤΡΑΓΩΝΕΣ ΙΡΙΔΙΟ ΧΩΡΙΣ ΚΥΛΙΝΔΡΟ	6
	Γ-K4165	53003 ΤΡΙΩΝ ΣΗΜΕΙΩΝ ΤΕΤΡΑΓΩΝΕΣ ΝΙΚΕΛ ΜΑΤ ΧΩΡΙΣ ΚΥΛΙΝΔΡΟ	6
	Γ-K425	53002 ΤΡΙΩΝ ΣΗΜΕΙΩΝ ΟΒΑΛ ΙΡΙΔΙΟ ΧΩΡΙΣ ΚΥΛΙΝΔΡΟ	2
3	Γ-K4530	46525.30 ΤΡΙΩΝ ΣΗΜΕΙΩΝ ΜΑΧΑΙΡΩΤΕΣ ΧΩΡΙΣ ΚΥΛΙΝΔΡΟ	1
	Γ-K209	46525.35 ΤΡΙΩΝ ΣΗΜΕΙΩΝ ΜΑΧΑΙΡΩΤΕΣ ΧΩΡΙΣ ΚΥΛΙΝΔΡΟΣ	1
4	Γ-K4531	46550.30 ΤΡΙΩΝ ΣΗΜΕΙΩΝ ΜΠΙΛΙΑΣ ΧΩΡΙΣ ΚΥΛΙΝΔΡΟ	1
5	Γ-K4532	46700.30 ΤΡΙΩΝ ΣΗΜΕΙΩΝ ΙΝΟΧ	1
6	Γ-K4554	49726.35 ΤΡΙΩΝ ΣΗΜΕΙΩΝ ΙΝΟΧ	1
7	Γ-K4533	49526.30 ΤΡΙΩΝ ΣΗΜΕΙΩΝ ΓΡΑΝΑΖΩΤΕΣ ΜΕ ΑΝΤΙΚΡΥΣΜΑΤΑ	1
	Γ-K822	49526.35 ΤΡΙΩΝ ΣΗΜΕΙΩΝ ΓΡΑΝΑΖΩΤΕΣ ΜΕ ΑΝΤΙΚΡΥΣΜΑΤΑ	1
8	Γ-K4534	49746.35 ΤΡΙΩΝ ΣΗΜΕΙΩΝ ΙΝΟΧ ΜΕ ΑΝΤΙΚΡΥΣΜΑΤΑ	1
A/A	ΚΩΔ.	ΠΕΡΙΓΡΑΦΗ	ΣΥΣΚ.
	Γ-K663	ΑΝΤΙΚΡΥΣΜΑΤΑ ΤΕΤΡΑΓΩΝΑ ΜΟΝΟΚΟΜΜΑΤΑ 6328 ΙΡΙΔΙΟ	6
	Γ-K4166	ΑΝΤΙΚΡΥΣΜΑΤΑ ΤΕΤΡΑΓΩΝΑ ΜΟΝΟΚΟΜΜΑΤΑ 6328 ΝΙΚΕΛ ΜΑΤ	6
	Γ-K375	ΑΝΤΙΚΡΥΣΜΑΤΑ ΤΕΤΡΑΓΩΝΑ ΜΟΝΟΚΟΜΜΑΤΑ 6328 ΚΑΦΕ	6
	Γ-K658	ΑΝΤΙΚΡΥΣΜΑΤΑ ΟΒΑΛ ΜΟΝΟΚΟΜΜΑΤΑ 6329 ΙΡΙΔΙΟ	6
	Γ-K4196	ΑΝΤΙΚΡΥΣΜΑΤΑ ΤΕΤΡΑΓΩΝΑ ΔΙΑΚΕΚΟΜΜΕΝΑ 7175 ΙΡΙΔΙΟ	6
	Γ-K660	ΑΝΤΙΚΡΥΣΜΑΤΑ ΟΒΑΛ ΔΙΑΚΕΚΟΜΜΕΝΑ 7174 ΙΡΙΔΙΟ	6



ΚΩΔ.	ΠΕΡΙΓΡΑΦΗ	ΣΥΣΚ.
Γ-K4086	ART.6000 ΓΙΑ ΚΛΕΙΔΑΡΙΕΣ ΤΡΙΩΝ ΣΗΜΕΙΩΝ	1



ΚΩΔ.	ΠΕΡΙΓΡΑΦΗ	ΣΥΣΚ.
Γ-K4295	(1) ΜΕΣΣΑΙΑ 6463.31	1
Γ-K4296	(2) ΑΚΡΙΑΝΑ 6465.31/41	1



ΚΩΔ.	ΠΕΡΙΓΡΑΦΗ	ΣΥΣΚ.
Γ-K4210	(1) ΜΕΣΣΑΙΑ 6463.22 Β.Τ.	1
Γ-K146	(2) ΜΕΣΣΑΙΑ 6463.08	1
Γ-K416	(3) ΑΚΡΙΑΝΑ 6465.02	



# ΚΛΕΙΔΑΡΙΕΣ, ΚΥΛΙΝΔΡΟΙ ΚΛΤ



## ΚΛΕΙΔΑΡΙΕΣ ΜΑΧΑΙΡΩΤΕΣ ΓΛΩΣΣΑΣ 46015 ΙΤΑΛΙΑΣ

ΚΩΔ.	ΠΕΡΙΓΡΑΦΗ	ΣΥΣΚ.
Γ-K5310	46015.30 ΧΩΡΙΣ ΚΥΛ.	1
Γ-K5311	46015.35 ΧΩΡΙΣ ΚΥΛ.	1



## ΚΛΕΙΔΑΡΙΕΣ ΣΤΕΝΗ ΓΛΩΣΣΑ 44860 ΙΤΑΛΙΑΣ

ΚΩΔ.	ΠΕΡΙΓΡΑΦΗ	ΣΥΣΚ.
Γ-K5151	44860.20 ΧΩΡΙΣ ΚΥΛ.	12
Γ-K5152	44860.25 ΧΩΡΙΣ ΚΥΛ.	12
Γ-K5153	44860.30 ΧΩΡΙΣ ΚΥΛ.	12
Γ-K5154	44860.35 ΧΩΡΙΣ ΚΥΛ.	12
Γ-K4215	44860.20 ΜΕ ΚΥΛ. 06	12
Γ-K4250	44860.20 ΜΕ ΚΥΛ.05	12



## ΚΛΕΙΔΑΡΙΕΣ ΣΤΕΝΗ ΜΠΙΛΙΑ 44870 ΙΤΑΛΙΑΣ

ΚΩΔ.	ΠΕΡΙΓΡΑΦΗ	ΣΥΣΚ.
Γ-K5221	44870.20 ΚΙΤΡ	12
Γ-K5222	44870.25 ΚΙΤΡ	12
Γ-K5223	44870.30 ΚΙΤΡ	12
Γ-K5224	44870.35 ΚΙΤΡ	12



## ΚΛΕΙΔΑΡΙΕΣ ΤΕΤΡ. ΦΑΡΔΙΑ ΓΛΩΣΣΑ 5C611 ΙΤΑΛΙΑΣ

ΚΩΔ.	ΠΕΡΙΓΡΑΦΗ	ΣΥΣΚ.
Γ-K4535	5C611.40 ΚΙΤΡ	1
Γ-K5181	5C611.45 ΚΙΤΡ	12
Γ-K4536	5C611.50 ΚΙΤΡ	1
Γ-K4537	5C611.60 ΚΙΤΡ	1
Γ-K4538	5C611.70 ΚΙΤΡ	1
Γ-K4542	5C611.40 ΝΙΚΕΛ ΜΑΤ	1
Γ-K5182	5C611.45 ΝΙΚΕΛ ΜΑΤ	12
Γ-K4543	5C611.50 ΝΙΚΕΛ ΜΑΤ	1
Γ-K4544	5C611.60 ΝΙΚΕΛ ΜΑΤ	1



## ΚΛΕΙΔΑΡΙΕΣ ΟΒΑΛ ΦΑΡΔΙΑ ΓΛΩΣΣΑ 5C631 ΙΤΑΛΙΑΣ

ΚΩΔ.	ΠΕΡΙΓΡΑΦΗ	ΣΥΣΚ.
Γ-K4539	5C631.40 ΚΙΤΡ	1
Γ-K5183	5C631.45 ΚΙΤΡ	12
Γ-K4540	5C631.50 ΚΙΤΡ	1
Γ-K4541	5C631.60 ΚΙΤΡ	1
Γ-K4545	5C631.40 ΝΙΚΕΛ ΜΑΤ	1
Γ-K5184	5C631.45 ΝΙΚΕΛ ΜΑΤ	12
Γ-K4546	5C631.50 ΝΙΚΕΛ ΜΑΤ	1
Γ-K4547	5C631.60 ΝΙΚΕΛ ΜΑΤ	1



## ΚΛΕΙΔΑΡΙΕΣ ΤΕΤΡ. ΦΑΡΔΙΑ ΜΠΙΛΙΑ 5C621 ΙΤΑΛΙΑΣ

ΚΩΔ.	ΠΕΡΙΓΡΑΦΗ	ΣΥΣΚ.
Γ-K5142	5C621.45 ΚΙΤΡ	1
Γ-K5143	5C621.45 ΝΙΚΕΛ ΜΑΤ	1



## ΚΛΕΙΔΑΡΙΕΣ ΤΕΤΡ.ΦΑΡΔΙΑ ΓΛΩΣΣΑ 52411 ΙΤΑΛΙΑΣ

ΚΩΔ.	ΠΕΡΙΓΡΑΦΗ	ΣΥΣΚ.
Γ-K4358	52411.35 ΚΙΤΡ	1

# ΚΛΕΙΔΑΡΙΕΣ, ΚΥΛΙΝΔΡΟΙ ΚΛΠ

## ΔΙΑΣΤΑΣΕΙΣ ΚΥΛΙΝΔΡΩΝ ΙΣΕΟ

56	60	65	70	75	80	85	90	95	100	110	120
28-28	28-33	30-35	30-40/35-35	30-45	35-45/40-40	30-55	40-50/30-60	30-65	30-70/40-60	50-60	65-55
					30-50	35-50	45-45/35-55		35-65/50-50	30-80	

**ISEO**



**ΚΥΛΙΝΔΡΟΙ ΑΠΛΟΙ  
ΙΤΑΛΙΑΣ**

ΚΩΔ.	ΠΕΡΙΓΡΑΦΗ	ΣΥΣΚ.
Γ-K502	80/30-50 ΚΙΤΡΙΝΟΙ	10

**ISEO**



**ΚΛΕΙΔΑΡΙΕΣ ΣΤΕΝΗ  
ΜΠΙΛΙΑ 20mm ΙΤΑΛΙΑΣ**

ΚΩΔ.	ΠΕΡΙΓΡΑΦΗ	ΣΥΣΚ.
Γ-K046	20mm ΓΙΑ ΟΒΑΛ ΚΥΛΙΝΔΡΟ	10

**ISEO**



**ΚΑΣΕΤΙΝΕΣ ΙΤΑΛΙΑΣ**

ΚΩΔ.	ΠΕΡΙΓΡΑΦΗ	ΣΥΣΚ.
Γ-K509	ΚΑΣΕΤΙΝΑ ΚΙΤ 8301600 ΓΙΑ ΚΥΛΙΝΔΡΟΥΣ R6 003030	1

## ΚΥΛΙΝΔΡΟΙ ΑΣΦΑΛΕΙΑΣ R6 ΜΕ ΠΕΝΤΕ ΚΛΕΙΔΙΑ ΙΤΑΛΙΑΣ

ΚΩΔ.	ΠΕΡΙΓΡΑΦΗ	ΣΥΣΚ.
Γ-K283	70/30-40 ΚΙΤΡΙΝΟΙ	5
Γ-K284	80/35-45 ΚΙΤΡΙΝΟΙ	5
Γ-K4126	80/40-40 ΚΙΤΡΙΝΟΙ	5
Γ-K289	85/30-55 ΚΙΤΡΙΝΟΙ	5
Γ-K5112	85/35-50 ΚΙΤΡΙΝΟΙ	5
Γ-K285	90/40-50 ΚΙΤΡΙΝΟΙ	5
Γ-K5113	90/30-60 ΚΙΤΡΙΝΟΙ	5

ΚΩΔ.	ΠΕΡΙΓΡΑΦΗ	ΣΥΣΚ.
Γ-K294	30-10 ΚΙΤΡΙΝΟΙ ΜΙΣΟΙ	5

ΚΩΔ.	ΠΕΡΙΓΡΑΦΗ	ΣΥΣΚ.
Γ-K344	80/40-40 ΚΙΤΡΙΝΟΙ MASTER KEY-ΓΕΝΙΚΟ ΚΛΕΙΔΙ	5

ΚΩΔ.	ΠΕΡΙΓΡΑΦΗ	ΣΥΣΚ.
Γ-K304	90/45-45 ΚΙΤΡΙΝΟΙ ΜΕ ΤΡΙΑ ΚΛΕΙΔΙΑ ΚΑ - ΑΛΙΚΕ	5

**ISEO**

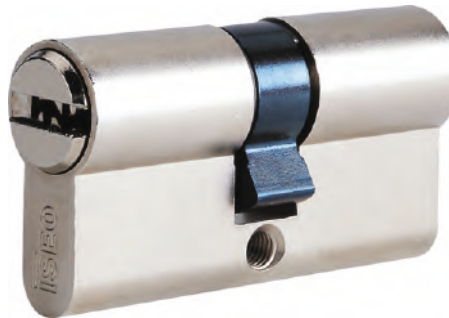

**ΚΕΥ ΑΛΙΚΕ=ΙΔΙΑ ΚΛΕΙΔΙΑ  
MASTER KEY=ΓΕΝΙΚΟ ΚΛΕΙΔΙ**

ΚΩΔ.	ΠΕΡΙΓΡΑΦΗ	ΣΥΣΚ.
Γ-K286	61/33-28 ΝΙΚΕΛ ΜΑΤ	5
Γ-K287	70/30-40 ΝΙΚΕΛ ΜΑΤ	5
Γ-K5119	70/35-35 ΝΙΚΕΛ ΜΑΤ	5
Γ-K295	80/35-45 ΝΙΚΕΛ ΜΑΤ	5
Γ-K5121	80/40-40 ΝΙΚΕΛ ΜΑΤ	5
Γ-K525	85/30-55 ΝΙΚΕΛ ΜΑΤ	5
Γ-K366	90/35-55 ΝΙΚΕΛ ΜΑΤ	5
Γ-K594	95/30-65 ΝΙΚΕΛ ΜΑΤ	5
Γ-K5132	100/30-70 ΝΙΚΕΛ ΜΑΤ	5

ΚΩΔ.	ΠΕΡΙΓΡΑΦΗ	ΣΥΣΚ.
Γ-K558	70/30-40 ΝΙΚΕΛ ΜΑΤ MASTER KEY-ΓΕΝΙΚΟ ΚΛΕΙΔΙ	5
Γ-K343	90/35-55 ΝΙΚΕΛ ΜΑΤ MASTER KEY-ΓΕΝΙΚΟ ΚΛΕΙΔΙ	5

# ΚΛΕΙΔΑΡΙΕΣ, ΚΥΛΙΝΔΡΟΙ κλπ

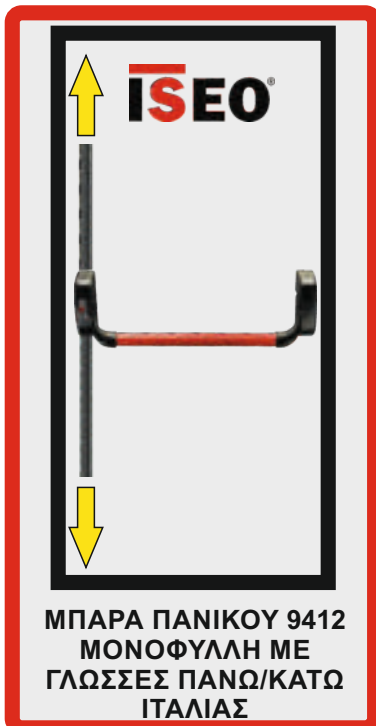

ΚΩΔ.	ΠΕΡΙΓΡΑΦΗ	ΣΥΣΚ.
Γ-K8102	9412 BASE	1



ΚΩΔ.	ΠΕΡΙΓΡΑΦΗ	ΣΥΣΚ.
Γ-K8105	94100	1



ΚΩΔ.	ΠΕΡΙΓΡΑΦΗ	ΣΥΣΚ.
Γ-K8106	94102	1



ΚΩΔ.	ΠΕΡΙΓΡΑΦΗ	ΣΥΣΚ.
Γ-K8104	9401	1



ΚΩΔ.	ΠΕΡΙΓΡΑΦΗ	ΣΥΣΚ.
Γ-K8103	9459 113cm	1



ΚΩΔ.	ΠΕΡΙΓΡΑΦΗ	ΣΥΣΚ.
Γ-K787	Z2020 ΚΙΤΡΙΝΕΣ 4ΩΝ ΣΤΡΟΦΩΝ ΜΕ 3 ΚΛΕΙΔΙΑ	12
Γ-K786	Z2020C5 ΚΙΤΡΙΝΕΣ 4ΩΝ ΣΤΡΟΦΩΝ ΜΕ 5 ΚΛΕΙΔΙΑ	12
Γ-K791	Z2020C52L ΝΙΚΕΛΜΑΤ 4ΩΝ ΣΤΡ. ΜΕ 5 ΚΛΕΙΔΙΑ	12



ΚΩΔ.	ΠΕΡΙΓΡΑΦΗ	ΣΥΣΚ.
Γ-K788	Z2025 ΚΙΤΡΙΝΕΣ 2 ΣΤΡΟΦΩΝ ΜΕ 3 ΚΛΕΙΔΙΑ	12
Γ-K799	Z2025 ΝΙΚΕΛ 2 ΣΤΡΟΦΩΝ ΜΕ 3 ΚΛΕΙΔΙΑ	12
Γ-K785	Z2025C5 ΚΙΤΡΙΝΕΣ 2 ΣΤΡΟΦΩΝ ΜΕ 5 ΚΛΕΙΔΙΑ	12
Γ-K790	Z2025C52L ΝΙΚΕΛ ΜΑΤ 2 ΣΤΡΟΦΩΝ ΜΕ 5 ΚΛΕΙΔΙΑ	12



ΚΩΔ.	ΠΕΡΙΓΡΑΦΗ	ΣΥΣΚ.
Γ-K779	Z2311 2 ΣΤΡΟΦΩΝ ΜΕ 2 ΚΛΕΙΔΙΑ	50
Γ-K3278	ΚΛΕΙΔΙΑ SILCA 5SCM6 ΓΙΑ ΚΛΕΙΔΑΡΙΑ Z2311	25

# ΚΛΕΙΔΑΡΙΕΣ, ΚΥΛΙΝΔΡΟΙ ΚΛΠ



ΚΩΔ.	ΠΕΡΙΓΡΑΦΗ	ΣΥΣΚ.
Γ-K775	Z2017C5 ΚΙΤΡΙΝΕΣ 2 ΣΤΡΟΦΩΝ ΜΕ 5 ΚΛ.	12
Γ-K7701	Z2017C52L ΝΙΚΕΛ ΜΑΤ 2 ΣΤΡ. ΜΕ 5 ΚΛΕΙΔΙΑ	12



ΚΩΔ.	ΠΕΡΙΓΡΑΦΗ	ΣΥΣΚ.
Γ-K774	Z2500PD 28mm ΔΕΞΙΕΣ 4 ΣΤΡ.	1
Γ-K7106	Z2500PS 28mm ΑΡΙΣΤΕΡΕΣ 4 ΣΤΡ.	1



ΚΩΔ.	ΠΕΡΙΓΡΑΦΗ	ΣΥΣΚ.
Γ-K7131	Z2500 28mm ΣΚΕΤΕΣ ΔΕΞΙΕΣ 4 ΣΤΡ.	1
Γ-K7132	Z2500 28mm ΣΚΕΤΕΣ ΑΡΙΣΤΕΡΕΣ 4 ΣΤΡ.	1



ΚΩΔ.	ΠΕΡΙΓΡΑΦΗ	ΣΥΣΚ.
Γ-K773	2070XCR70XX ΝΙΚΕΛ ΜΕ ΚΥΛ70 & DEFENDER	2
Γ-K772	2070XCR70XX ΚΙΤΡ. ΜΕ ΚΥΛ70 & DEFENDER	2



ΚΩΔ.	ΠΕΡΙΓΡΑΦΗ	ΣΥΣΚ.
Γ-K782	2235 2 ΣΤΡΟΦΩΝ ΜΕ 4 ΚΛΕΙΔΙΑ ΣΕΤ ΔΕΞΙΑ/ΑΡΙΣΤΕΡΗ	2



ΚΩΔ.	ΠΕΡΙΓΡΑΦΗ	ΣΥΣΚ.
Γ-K7123	25SMD ΔΕΞΙΑ ΓΙΑ 2500, 2510, 2530, 2540	1
Γ-K7124	25SMS ΑΡΙΣΤΕΡΑ ΓΙΑ 2500, 2510, 2530, 2540	1
Γ-K7125	000540 ΚΛΕΙΔΙΑ	50



ΚΩΔ.	ΠΕΡΙΓΡΑΦΗ	ΣΥΣΚ.
Γ-K7601	Z25CD ΔΕΞΙΑ ΓΙΑ 2500, 2530, 2510, 2540	1
Γ-K7136	Z25CS ΑΡΙΣΤΕΡΑ ΓΙΑ 2500, 2530, 2510, 2540	1



ΚΩΔ.	ΠΕΡΙΓΡΑΦΗ	ΣΥΣΚ.
Γ-K7102	65/30-35 ΝΙΚΕΛ ΜΑΤ	10
Γ-K7103	70/30-40 ΝΙΚΕΛ ΜΑΤ	10
Γ-K7104	80/30-50 ΝΙΚΕΛ ΜΑΤ	10
Γ-K7105	90/40-50 ΝΙΚΕΛ ΜΑΤ	10



ΚΩΔ.	ΠΕΡΙΓΡΑΦΗ	ΣΥΣΚ.
Γ-K7101	K200G ΚΛΕΙΔΙΑ	20

# ΚΛΕΙΔΑΡΙΕΣ, ΚΥΛΙΝΔΡΟΙ κλπ



ΚΩΔ.	ΠΕΡΙΓΡΑΦΗ	ΣΥΣΚ.
Γ-K7702	CV 2500 ΓΙΑ ΣΕΤ ΑΛΛΑΓΗΣ	50



ΚΩΔ.	ΠΕΡΙΓΡΑΦΗ	ΣΥΣΚ.
Γ-K780	CV 2000 ΚΟΝΤΑ ΓΙΑ 2017,2020 ΚΑΙ 2025	50



ΚΩΔ.	ΠΕΡΙΓΡΑΦΗ	ΣΥΣΚ.
Γ-K7119	MOD.3 SECURMAP ΚΟΝΤΑ ΝΕΑ ΚΛΕΙΔΑ	50



ΚΩΔ.	ΠΕΡΙΓΡΑΦΗ	ΣΥΣΚ.
Γ-K7125	000540 ΚΛΕΙΔΙΑ	50



ΚΩΔ.	ΠΕΡΙΓΡΑΦΗ	ΣΥΣΚ.
Γ-K776	CP 2020 ΑΝΤΙΚΡΥΣΜΑΤΑ ΚΙΤΡΙΝΑ ΓΙΑ 2020,2025	1
Γ-K7134	CP 20202L ΑΝΤΙΚΡΥΣΜ. ΝΙΚΕΛ ΜΑΤ ΓΙΑ 2020,2025	1



ΚΩΔ.	ΠΕΡΙΓΡΑΦΗ	ΣΥΣΚ.
Γ-K777	PI 2020 ΕΠΙΣΤΟΜΙΑ ΚΙΤΡΙΝΑ ΓΙΑ 2020,2025 2017,	1
Γ-K7135	PI 2022L ΕΠΙΣΤΟΜΙΑ ΝΙΚΕΛ ΜΑΤ ΓΙΑ 2020,2025 2017	1



ΚΩΔ.	ΠΕΡΙΓΡΑΦΗ	ΣΥΣΚ.
Γ-K7111	PI2500/4505ΚΟΛ ΚΙΤΡΙΝΑ	1
Γ-K7112	PI2509/4505KF1 ΝΙΚΕΛ ΜΑΤ	1
Γ-K7118	K4505KF4 ΦΥΜΕ	1



ΚΩΔ.	ΠΕΡΙΓΡΑΦΗ	ΣΥΣΚ.
Γ-K7126	PI2600/4506ΚΟΛ ΚΙΤΡΙΝΑ	1
Γ-K7127	PI2609/4506KF1 ΝΙΚΕΛ ΜΑΤ	1
Γ-K7130	PI2601/4506KF4 ΚΑΦΕ	1



ΚΩΔ.	ΠΕΡΙΓΡΑΦΗ	ΣΥΣΚ.
Γ-K7142	4502KF2 ΚΑΦΕ	1
Γ-K7141	4502KF1 ΝΙΚΕΛ ΜΑΤ	1
Γ-K7140	4502ΚΟΛ ΚΙΤΡΙΝΑ	1

# ΚΛΕΙΔΑΡΙΕΣ, ΚΥΛΙΝΔΡΟΙ κλπ



ΚΩΔ.	ΠΕΡΙΓΡΑΦΗ	ΣΥΣΚ.
Γ-K7113	ΡΙ460/4300ΚΟΛ ΚΙΤΡΙΝΑ	1
Γ-K7114	ΡΙ460/4300ΚΦ1 ΝΙΚΕΛ ΜΑΤ	1
Γ-K7121	ΡΙ460/4300ΚΦ4 ΚΑΦΕ	1



ΚΩΔ.	ΠΕΡΙΓΡΑΦΗ	ΣΥΣΚ.
Γ-K7116	Ζ42CR460/4146ΧΟΛ ΚΙΤΡΙΝΑ 46mm	1
Γ-K7117	Ζ42CR469/4146ΧΦ1 ΝΙΚΕΛ ΜΑΤ 46mm	1
Γ-K7133	ΚΑΦΕ 46mm	1



ΚΩΔ.	ΠΕΡΙΓΡΑΦΗ	ΣΥΣΚ.
Γ-K7115	4246 ΒΑΣΕΙΣ Φ46X25mm	1



ΚΩΔ.	ΠΕΡΙΓΡΑΦΗ	ΣΥΣΚ.
Γ-K7128	IN2601/4011XBK Φ50	1



ΚΩΔ.	ΠΕΡΙΓΡΑΦΗ	ΣΥΣΚ.
Γ-K7129	IN2600/4010XBK Φ50	1



ΚΩΔ.	ΠΕΡΙΓΡΑΦΗ	ΣΥΣΚ.
Γ-K7110	IN2501/4001XBK Φ50	1



ΚΩΔ.	ΠΕΡΙΓΡΑΦΗ	ΣΥΣΚ.
Γ-K7602	4000XBK Φ50	1

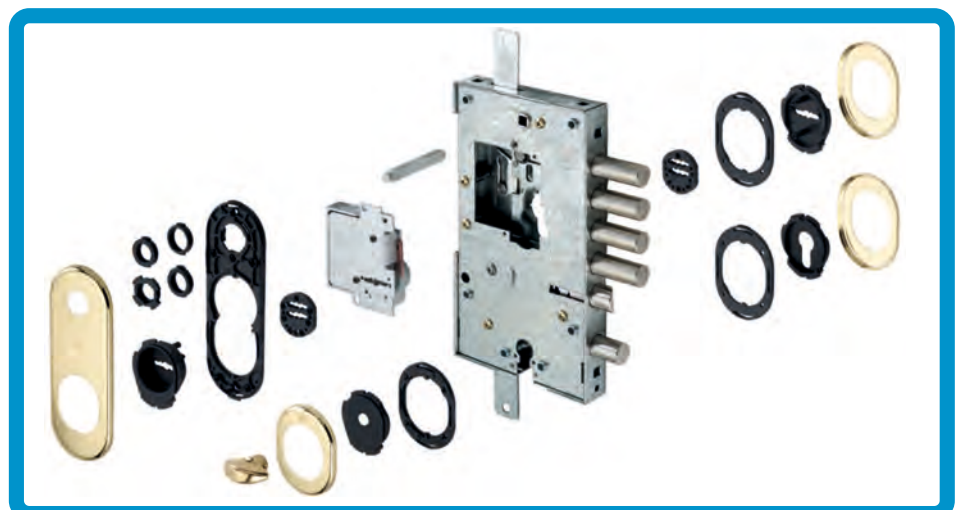

# ΚΛΕΙΔΑΡΙΕΣ, ΚΥΛΙΝΔΡΟΙ ΚΛΤ



**PI2500/4505 ΠΛΗΡΕΣ ΣΕΤ  
ΜΕ ΚΛΕΙΔΙ ΘΩΡΑΚΙΣΜΕΝΗΣ**

ΚΩΔ.	ΠΕΡΙΓΡΑΦΗ
Γ-K7111	PI2500/4505ΚΟΛ ΚΙΤΡΙΝΑ
Γ-K7112	PI2509/4505KF1 ΝΙΚΕΛ ΜΑΤ
Γ-K7118	K4505KF4 ΦΥΜΕ
Γ-K7110	IN2501/4001XBK Φ50
Γ-K7602	4000XBK Φ50



**PI2600/4506 ΠΛΗΡΕΣ ΣΕΤ  
ΜΕ ΚΛΕΙΔΙ ΚΥΛΙΝΔΡΟΥ**

ΚΩΔ.	ΠΕΡΙΓΡΑΦΗ
Γ-K7126	PI2600/4506ΚΟΛ ΚΙΤΡΙΝΑ
Γ-K7127	PI2609/4506KF1 ΝΙΚΕΛ ΜΑΤ
Γ-K7130	PI2601/4506KF4 ΚΑΦΕ
Γ-K7128	IN2601/4011XBK Φ50 ΚΥΛΙΝΔΡ.
Γ-K7129	IN2600/4010XBK Φ50 ΚΥΛΙΝΔΡ.



**PI2600/4506 ΠΛΗΡΕΣ ΣΕΤ  
ΜΕ DEFENDER 4246**

ΚΩΔ.	ΠΕΡΙΓΡΑΦΗ
Γ-K7126	PI2600/4506ΚΟΛ ΚΙΤΡΙΝΑ
Γ-K7127	PI2609/4506KF1 ΝΙΚΕΛ ΜΑΤ
Γ-K7130	PI2601/4506KF4 ΚΑΦΕ
Γ-K7115	DEFENDER Φ46X25mm
Γ-K7116	Z42CR460/4146ΧΟΛ ΚΙΤΡ. 46mm
Γ-K7117	Z42CR469/4146XF1 ΝΙΚΕΛ ΜΑΤ.46mm



**ΠΛΗΡΕΣ ΚΙΤ ΙΤΑΛΙΑΣ**

ΚΩΔ.	ΠΕΡΙΓΡΑΦΗ	ΣΥΣΚ.
Γ-K7139	ΚΑΦΕ 5400KF426DF	1
Γ-K7138	ΚΙΤΡΙΝΟ 5400KF326DF	1
Γ-K7137	ΝΙΚΕΛ 5400KF126DF	



**ΕΠΙΣΤΟΜΙΑ ΜΕ ΚΛΕΙΔΙ  
ΚΥΛΙΝΔΡΟΥ ΙΤΑΛΙΑΣ**

ΚΩΔ.	ΠΕΡΙΓΡΑΦΗ
Γ-K7113	PI460/4300ΚΟΛ ΚΙΤΡΙΝΑ
Γ-K7114	PI460/4300KF1 ΝΙΚΕΛ ΜΑΤ
Γ-K7121	PI460/4300KF4 ΚΑΦΕ
Γ-K7128	IN2601/4011XBK Φ50 ΚΥΛΙΝΔΡΟΥ



**ΕΠΙΣΤΟΜΙΑ ΜΕ ΚΛΕΙΔΙ  
ΘΩΡΑΚΙΣΜΕΝΗΣ ΙΤΑΛΙΑΣ**

ΚΩΔ.	ΠΕΡΙΓΡΑΦΗ
Γ-K7113	PI460/4300ΚΟΛ ΚΙΤΡΙΝΑ
Γ-K7114	PI460/4300KF1 ΝΙΚΕΛ ΜΑΤ
Γ-K7121	PI460/4300KF4 ΚΑΦΕ
Γ-K7110	IN2501/4001XBK Φ50 ΧΡΗΜ/ΤΙΟΥ



**DEFENDER/ΣΕΤ ΚΛΕΙΔΙ ΚΥΛΙΝΔΡΟΥ ΙΤΑΛΙΑΣ**

ΚΩΔ.	ΠΕΡΙΓΡΑΦΗ	ΚΩΔ.	ΠΕΡΙΓΡΑΦΗ
Γ-K7113	PI460/4300ΚΟΛ ΚΙΤΡΙΝΑ	Γ-K7115	DEFENDER Φ46X25mm
Γ-K7114	PI460/4300KF1 ΝΙΚΕΛ ΜΑΤ	Γ-K7116	Z42CR460/4146ΧΟΛ ΚΙΤΡΙΝΑ 46mm
Γ-K7121	PI460/4300KF4 ΚΑΦΕ	Γ-K7117	Z42CR469/4146XF1 ΝΙΚΕΛ ΜΑΤ 46mm

# ΚΛΕΙΔΑΡΙΕΣ, ΚΥΛΙΝΔΡΟΙ ΚΛΤΠ



**ΚΛΕΙΔΑΡΙΕΣ ΓΑΝΤΖΟΥ  
Α14 ΙΤΑΛΙΑΣ**

ΚΩΔ.	ΠΕΡΙΓΡΑΦΗ	ΣΥΣΚ
Γ-Κ1357	Α1420300 ΜΕ ΚΥΛ.54	1



**ΚΛΕΙΔΑΡΙΕΣ ΓΛΩΣΣΑΣ  
Α20/15mm ΙΤΑΛΙΑΣ**

ΚΩΔ.	ΠΕΡΙΓΡΑΦΗ	ΣΥΣΚ
Γ-Κ1342	Α2015100 ΜΕ ΟΒΑΛ ΚΥΛΙΝΔΡΟ 54	1



**ΚΛΕΙΔΑΡΙΕΣ ΜΠΙΛΙΑΣ  
Α21/15mm ΙΤΑΛΙΑΣ**

ΚΩΔ.	ΠΕΡΙΓΡΑΦΗ	ΣΥΣΚ
Γ-Κ1384	Α21.15 ΜΕ ΚΥΛΙΝΔΡΟ ΟΒΑΛ 54	1



**ΚΛΕΙΔΑΡΙΕΣ ΤΡΙΑΙΝΕΣ  
Ι75 ΙΤΑΛΙΑΣ**

ΚΩΔ.	ΠΕΡΙΓΡΑΦΗ	ΣΥΣΚ
Γ-Κ1350	Ι7545110 ΚΙΤΡΙΝΗ ΜΕ ΚΥΛΙΝΔΡΟ 71	20
Γ-Κ1309	Ι7545210 ΝΙΚΕΛ ΜΕ ΚΥΛΙΝΔΡΟ 71	20



**ΚΛΕΙΔΑΡΙΕΣ ΡΟΛΛΩΝ  
ΙΤΑΛΙΑΣ**

ΚΩΔ.	ΠΕΡΙΓΡΑΦΗ	ΣΥΣΚ
Γ-Κ1332	ΚΕΝΤΡΟ	1
Γ-Κ1346	ΣΕΤ ΔΕΞΙΑ/ΑΡΙΣΤΕΡΗ ΚΑ (ΙΔΙΟ ΚΛΕΙΔΙ)	1



**ΚΛΕΙΔΑΡΙΕΣ ΚΟΥΤΙΑΣΤΕΣ  
Ρ24 ΙΤΑΛΙΑΣ**

ΚΩΔ.	ΠΕΡΙΓΡΑΦΗ	ΣΥΣΚ
Γ-Κ1429	80 ΔΕΞΙΕΣ	1
Γ-Κ1443	80 ΑΡΙΣΤΕΡΕΣ	1
Γ-Κ1310	100 ΔΕΞΙΕΣ	24
Γ-Κ1444	100 ΑΡΙΣΤΕΡΕΣ	24
Γ-Κ1430	120 ΔΕΞΙΕΣ	1
Γ-Κ1445	120 ΑΡΙΣΤΕΡΕΣ	1



**ΚΛΕΙΔΑΡΙΕΣ ΚΟΥΤΙΑΣΤΕΣ  
Ρ24 ΟΒΑΛ ΙΤΑΛΙΑΣ**

ΚΩΔ.	ΠΕΡΙΓΡΑΦΗ	ΣΥΣΚ
Γ-Κ1390	100 ΔΕΞΙΕΣ	1
Γ-Κ1446	100 ΑΡΙΣΤΕΡΕΣ	1



**ΚΛΕΙΔΑΡΙΕΣ ΚΟΥΤΙΑΣΤΕΣ  
ΠΟΜΟΛΟΥ Ρ33 ΙΤΑΛΙΑΣ**

ΚΩΔ.	ΠΕΡΙΓΡΑΦΗ	ΣΥΣΚ
Γ-Κ1340	120 ΔΕΞΙΕΣ 3ΩΝ ΣΤΡ.	2
Γ-Κ1447	120 ΑΡΙΣΤ. 3ΩΝ ΣΤΡ.	2



# ΚΛΕΙΔΑΡΙΕΣ, ΚΥΛΙΝΔΡΟΙ κλπ



## ΔΙΑΣΤΑΣΕΙΣ ΚΥΛΙΝΔΡΩΝ

54	60	61	62	70	72	75	80	82	86	90
22-10-22	22-10-28	25,5-10-25,5	26-10-26	30-10-30	26-10-36	25-10-40	30-10-40	36-10-36	30-10-46	30-10-50
			22-10-30	22-10-38	31-10-31		22-10-48	26-10-46		40-10-40
				30-10-30						
92	96	100	102	110						
36-10-46	40-10-46	40-10-50	46-10-46	30-10-70						
	36-10-50	35-10-55								
	30-10-56	45-10-45								

## ΚΥΛΙΝΔΡΟΙ ΑΠΛΟΙ ΙΤΑΛΙΑΣ



### ΚΙΤΡΙΝΟΙ

ΚΩΔ.	ΔΙΑΣΤ.	ΣΥΣΚ
Γ-K1317	54/27-27	10
Γ-K1313	60/27-33	10
Γ-K1318	65/30-35	10
Γ-K1314	70/35-35	10
Γ-K1319	72/31-41	10
Γ-K1308	75/30-45	10
Γ-K1320	80/35-45	10
Γ-K1323	82/36-51	10
Γ-K1373	82/41-41	10
Γ-K1355	90/35-55	10
Γ-K1345	90/45-45	10
Γ-K1321	92/41-51	10
Γ-K1322	96/45-51	10
Γ-K1432	96/41-55	10
Γ-K1431	96/35-61	10
Γ-K1371	100/45-55	10
Γ-K1393	100/40-60	10
Γ-K1344	102/51-51	10
Γ-K1343	110/35-75	10
ΜΙΣΟΙ ΚΙΤΡΙΝΟΙ		
Γ-K1328	37/10-26	10
Γ-K1434	40,5/10-30,5	10
Γ-K1435	50,5/10-40,5	10
ΟΒΑΛ ΚΙΤΡΙΝΟΙ		
Γ-K1326	54/27-27	10
Γ-K1368	60/27-33	10
Γ-K1369	70/27-43	10
Γ-K1370	72/36-36	10
Γ-K1399	80/27-53	10
ΟΒΑΛ ΜΙΣΟΙ ΚΙΤΡΙΝΟΙ		
Γ-K1327		10

### ΝΙΚΕΛ

ΚΩΔ.	ΔΙΑΣΤ.	ΣΥΣΚ
Γ-K1349	54/27-27	10
Γ-K1361	60/27-33	10
Γ-K1376	70/35-35	10
Γ-K1358	72/31-41	10
Γ-K1359	80/35-45	10
Γ-K1364	82/31-51	10
Γ-K1433	82/41-41	10
Γ-K1372	86/35-51	10
Γ-K1374	90/45-45	10
Γ-K1394	90/35-55	10
Γ-K1360	92/41-51	10
Γ-K1380	95/45-50	10
Γ-K1395	100/45-55	10
Γ-K1396	100/50-50	10
Γ-K1397	110/35-75	10
ΜΙΣΟΙ ΝΙΚΕΛ		
Γ-K1375	37/10-26	10
Γ-K1365	41/10-31	10
Γ-K1337	44/10-34	10
Γ-K1398	55/10-45	10
ΟΒΑΛ ΜΙΣΟΙ ΝΙΚΕΛ		
Γ-K1386	37/10-26,5	10
ΟΒΑΛ ΝΙΚΕΛ		
Γ-K1329	54/22-10-22	10
Γ-K1387	60/27-33	10
Γ-K1388	80/27-53	10

## ΚΥΛΙΝΔΡΟΙ ΑΠΛΟΙ ΠΟΜΟΛΟΥ ΙΤΑΛΙΑΣ

### ΚΙΤΡΙΝΟΙ

ΚΩΔ.	ΔΙΑΣΤ.	ΣΥΣΚ
Γ-K1352	62/31-31	10
Γ-K1315	70/30-40	10
Γ-K1471	72/41-31	10
Γ-K1381	80/35-45	10
Γ-K1307	80/50-30	10
Γ-K1476	81/30,5-50,5	10
Γ-K1354	82/41-41	10

### ΝΙΚΕΛ

ΚΩΔ.	ΔΙΑΣΤ.	ΣΥΣΚ
Γ-K1306	71/30,5-40,5	10
Γ-K1472	72/41-31	10
Γ-K1473	82/51-31	10
Γ-K1475	82/31-51	10
Γ-K1311	85/50-35	10
Γ-K1348	90/45-45	10
Γ-K1351	90/40-50	10

\*Το πομολάκι βρίσκεται στην διάσταση με έντονη σήμανση

ΚΩΔ.	ΠΕΡΙΓΡΑΦΗ	ΣΥΣΚ
Γ-K1378	ΜΚ ΚΙΤΡΙΝΟΙ 81/35,5-45,5	1

ΔΙΑΤΙΘΕΝΤΑΙ ΑΠΛΟΙ ΚΥΛΙΝΔΡΟΙ ΜΚ

**KEY ALIKE=ΙΔΙΑ ΚΛΕΙΔΙΑ**  
**MASTER KEY=ΓΕΝΙΚΟ ΚΛΕΙΔΙ**

ΚΩΔ.	ΠΕΡΙΓΡΑΦΗ	ΣΥΣΚ.
Γ-K1312	ΑΠΛΟΙ ΚΥΛΙΝΔΡΟΙ MASTER KEY 92/41-51	1

# ΚΛΕΙΔΑΡΙΕΣ, ΚΥΛΙΝΔΡΟΙ ΚΛΤ



**ΚΛΕΙΔΑΡΙΕΣ ΠΕΝΤΕ ΚΑΙ ΤΡΙΩΝ ΣΗΜΕΙΩΝ ΙΣΠΑΝΙΑΣ**

ΚΩΔ.	ΠΕΡΙΓΡΑΦΗ	ΣΥΣΚ.
Γ-K1228	1) 2000B ΠΕΝΤΕ ΣΗΜΕΙΩΝ ΚΙΤΡΙΝΗ ΜΕ ΚΥΛΙΝΔΡΟ 70	1
Γ-K1260	1) 2000B ΠΕΝΤΕ ΣΗΜΕΙΩΝ ΝΙΚΕΛ ΜΑΤ ΜΕ ΚΥΛΙΝΔΡΟ 70 ΝΙΚΕΛ ΜΑΤ	1
Γ-K167	2) 2000X ΠΕΝΤΕ ΣΗΜΕΙΩΝ ΚΙΤΡΙΝΗ ΑΥΤΟΜΑΤΗ ΜΕ ΚΥΛ.65	1
Γ-K1229	3) 2000B ΠΕΝΤΕ ΣΗΜΕΙΩΝ ΚΙΤΡΙΝΗ ΧΡΗΜΑΤΟΚΙΒΩΤΙΟΥ	1
Γ-K1262	3) 2000B ΠΕΝΤΕ ΣΗΜΕΙΩΝ ΝΙΚΕΛ ΜΑΤ ΧΡΗΜΑΤΟΚΙΒΩΤΙΟΥ	1



**ΚΛΕΙΔΑΡΙΕΣ 700 ΜΕ ΚΥΛΙΝΔΡΟ ΑΣΦ.65mm ΚΑΙ ΑΝΤΙΔΙΑΡΗΚΤΙΚΟ ΕΠΙΣΤΟΜΙΟ ΙΣΠΑΝΙΑΣ**

ΚΩΔ.	ΠΕΡΙΓΡΑΦΗ	ΣΥΣΚ.
Γ-K1213	700B ΚΙΤΡΙΝΕΣ	1
Γ-K1234	700B ΝΙΚΕΛ ΜΑΤ	1



**ΚΥΛΙΝΔΡΟΙ ΑΣΦΑΛΕΙΑΣ DS-15 ΙΣΠΑΝΙΑΣ**

ΚΩΔ.	ΠΕΡΙΓΡΑΦΗ	ΣΥΣΚ.
Γ-K1211	90/40-50 ΚΙΤΡΙΝΟΙ	1
Γ-K1242	90/40-50 ΚΙΤΡΙΝΟΙ D90 MASTER KEY	1



**ΕΠΙΣΤΟΜΙΑ 424P ΙΣΠΑΝΙΑΣ**

ΚΩΔ.	ΠΕΡΙΓΡΑΦΗ	ΣΥΣΚ.
Γ-K1015	424P ΚΙΤΡΙΝΑ	1
Γ-K1025	424P ΝΙΚΕΛ ΜΑΤ	1



**ΕΠΙΣΤΟΜΙΑ 420P ΙΣΠΑΝΙΑΣ**

ΚΩΔ.	ΠΕΡΙΓΡΑΦΗ	ΣΥΣΚ.
Γ-K1230	420P ΚΙΤΡΙΝΑ	1
Γ-K1027	420P ΝΙΚΕΛ ΜΑΤ	1



**ΠΥΡΟΙ ΑΣΦΑΛΕΙΑΣ**

ΚΩΔ.	ΠΕΡΙΓΡΑΦΗ	ΣΥΣΚ.
Γ-K1204	ΚΙΤΡΙΝΟΙ ΙΣΠΑΝΙΑΣ	5
Γ-K1011	ΝΙΚΕΛ ΜΑΤ ΙΣΠΑΝΙΑΣ	5

# ΚΛΕΙΔΑΡΙΕΣ, ΚΥΛΙΝΔΡΟΙ ΚΛΠ



**ΚΛΕΙΔΑΡΙΕΣ 4100  
ΙΣΠΑΝΙΑΣ**

ΚΩΔ.	ΠΕΡΙΓΡΑΦΗ	ΣΥΣΚ.
Γ-K1012	4100.40-50 ΚΙΤΡΙΝΕΣ	1
Γ-K1026	4100.50 ΧΡΩΜΙΟ	1



**ΚΛΕΙΔΑΡΙΕΣ 4200  
ΙΣΠΑΝΙΑΣ**

ΚΩΔ.	ΠΕΡΙΓΡΑΦΗ	ΣΥΣΚ.
Γ-K1243	4200.30 ΚΙΤΡΙΝΕΣ	1



**ΚΛΕΙΔΑΡΙΕΣ ΚΟΥΤΙΑΣΤΕΣ  
1125C ΙΣΠΑΝΙΑΣ**

ΚΩΔ.	ΠΕΡΙΓΡΑΦΗ	ΣΥΣΚ.
Γ-K1271	80 ΑΡΙΣΤΕΡΕΣ	1



**ΑΝΤΙΚΡΥΣΜΑΤΑ  
ΚΛΕΙΔΑΡΙΑΣ  
ΤΡΙΩΝ ΣΗΜΕΙΩΝ ΙΤΑΛΙΑΣ**

ΚΩΔ.	ΠΕΡΙΓΡΑΦΗ	ΣΥΣΚ.
Γ-K1155	ΜΟΝΟΚΟΜΜΑΤΑ	6



**ΑΝΤΙΚΡΥΣΜΑΤΑ  
ΚΛΕΙΔΑΡΙΑΣ  
ΤΡΙΩΝ ΣΗΜΕΙΩΝ ΙΤΑΛΙΑΣ**

ΚΩΔ.	ΠΕΡΙΓΡΑΦΗ	ΣΥΣΚ.
Γ-K1156	ΔΙΑΚΕΚΟΜΜΕΝΑ	6



**ΑΝΤΙΚΡΥΣΜΑΤΑ ΙΤΑΛΙΑΣ**

ΚΩΔ.	ΠΕΡΙΓΡΑΦΗ	ΣΥΣΚ.
Γ-K1464	6867 ΣΕΤ ΓΙΑ ΙΣΙΕΣ	1



**ΚΛΕΙΔΑΡΙΕΣ ΤΡΙΩΝ  
ΣΗΜΕΙΩΝ ΙΝΟΧ ΙΤΑΛΙΑΣ**

ΚΩΔ.	ΠΕΡΙΓΡΑΦΗ	ΣΥΣΚ.
Γ-K1463	7401.30 ΙΣΙΕΣ ΙΝΟΧ	1



**ΚΛΕΙΔΑΡΙΕΣ  
ΤΡΙΩΝ ΣΗΜΕΙΩΝ ΙΤΑΛΙΑΣ**

ΚΩΔ.	ΠΕΡΙΓΡΑΦΗ	ΣΥΣΚ.
Γ-K1460	7301.30 ΜΑΧΑΙΡΩΤΕΣ ΜΑΥΡΕΣ	1
Γ-K1459	7301.30 ΜΑΧΑΙΡΩΤΕΣ ΙΝΟΧ	1



**ΑΝΤΙΚΡΥΣΜΑΤΑ  
ΜΑΧΑΙΡΩΤΩΝ ΙΤΑΛΙΑΣ**

ΚΩΔ.	ΠΕΡΙΓΡΑΦΗ	ΣΥΣΚ.
Γ-K1461	6837 ΣΕΤ ΓΙΑ ΜΑΧΑΙΡΩΤΕΣ	1

# ΚΛΕΙΔΑΡΙΕΣ, ΚΥΛΙΝΔΡΟΙ κλπ



ΚΩΔ.	ΠΕΡΙΓΡΑΦΗ	ΣΥΣΚ.
Γ-K327	62/31-31 ΚΙΤΡΙΝΟΙ	10
Γ-K551	63/28-35 ΚΙΤΡΙΝΟΙ	10
Γ-K552	70/28-42 ΚΙΤΡΙΝΟΙ	10



ΚΩΔ.	ΠΕΡΙΓΡΑΦΗ	ΣΥΣΚ.
Γ-K1171	54/27-27 ΝΙΚΕΛ	10
Γ-K1172	62/31-31 ΝΙΚΕΛ	10
Γ-K1173	70/27-43 ΝΙΚΕΛ	10
Γ-K1174	83/31-52 ΝΙΚΕΛ	10

## ΚΥΛΙΝΔΡΟΙ ΑΣΦΑΛΕΙΑΣ ΔΙΠΛΗΣ ΕΙΣΟΔΟΥ

Νέος κύλινδρος Y1500, αντικαθιστά τον Y2S

ΚΩΔ.	ΠΕΡΙΓΡΑΦΗ	ΣΥΣΚ.
Γ-K7733	Y1500 64 (32-32) ΝΙΚΕΛ	12
Γ-K7734	Y1500 67 (32-35) ΝΙΚΕΛ	12
Γ-K7746	Y1500 70 (35-35) ΝΙΚΕΛ	12
Γ-K7735	Y1500 72 (32-40) ΝΙΚΕΛ	12
Γ-K7736	Y1500 75 (35-40) ΝΙΚΕΛ	12
Γ-K7737	Y1500 77 (32-45) ΝΙΚΕΛ	12
Γ-K7738	Y1500 80 (35-45) ΝΙΚΕΛ	12
Γ-K7739	Y1500 80 (40-40) ΝΙΚΕΛ	12
Γ-K7747	Y1500 82 (32-50) ΝΙΚΕΛ	12
Γ-K7740	Y1500 85 (35-50) ΝΙΚΕΛ	12
Γ-K7748	Y1500 87 (32-55) ΝΙΚΕΛ	12
Γ-K7749	Y1500 90 (40-50) ΝΙΚΕΛ	12
Γ-K7741	Y1500 90 (35-55) ΝΙΚΕΛ	12
Γ-K7742	Y1500 90 (45-45) ΝΙΚΕΛ	12
Γ-K7743	Y1500 92 (32-60) ΝΙΚΕΛ	12
Γ-K7744	Y1500 95 (35-60) ΝΙΚΕΛ	12
Γ-K7745	Y1500 95 (45-50) ΝΙΚΕΛ	12
Γ-K7731	Y1500 100 (35-65) ΝΙΚΕΛ	12
Γ-K7750	Y1500 100 (40-60) ΝΙΚΕΛ	12
Γ-K7751	Y1500 100 (45-55) ΝΙΚΕΛ	12
Γ-K7752	Y1500 102 (32-70) ΝΙΚΕΛ	12
Γ-K7753	Y1500 110 (45-65) ΝΙΚΕΛ	12
Γ-K7754	Y1500 110 (35-75) ΝΙΚΕΛ	12
Γ-K7755	Y1500 110 (40-70) ΝΙΚΕΛ	12
Γ-K7732	Y1500 110 (50-60) ΝΙΚΕΛ	12
Γ-K7756	Y1500 112 (32-80) ΝΙΚΕΛ	12
Γ-K7758	Y1500 120 (40-80) ΝΙΚΕΛ	12
Γ-K7759	Y1500 120 (50-70) ΝΙΚΕΛ	12



Y2S καταργείται, διάθεση έως πέρασ υπολοίπου αποθήκης

ΚΩΔ.	ΠΕΡΙΓΡΑΦΗ	ΣΥΣΚ.
Γ-K1122	Y2S 70 (35-35) ΝΙΚΕΛ	12
Γ-K1116	Y2S 72 (32-40) ΝΙΚΕΛ	12
Γ-K1123	Y2S 80 (35-45) ΝΙΚΕΛ	12
Γ-K1118	Y2S 82 (32-50) ΝΙΚΕΛ	12
Γ-K1135	Y2S 87 (32-55) ΝΙΚΕΛ	12
Γ-K1129	Y2S 90 (40-50) ΝΙΚΕΛ	12
Γ-K1125	Y2S 90 (35-55) ΝΙΚΕΛ	12
Γ-K1131	Y2S 90 (45-45) ΝΙΚΕΛ	12
Γ-K1140	Y2S 95 (45-50) ΝΙΚΕΛ	12
Γ-K1130	Y2S 100 (40-60) ΝΙΚΕΛ	12
Γ-K1132	Y2S 100 (45-55) ΝΙΚΕΛ	12
Γ-K1141	Y2S 110 (45-65) ΝΙΚΕΛ	12
Γ-K1127	Y2S 110 (35-75) ΝΙΚΕΛ	12
Γ-K1138	Y2S 110 (40-70) ΝΙΚΕΛ	12
Γ-K1121	Y2S 112 (32-80) ΝΙΚΕΛ	12
Γ-K1143	Y2S 115 (50-65) ΝΙΚΕΛ	12
Γ-K1144	Y2S 120 (50-70) ΝΙΚΕΛ	12



ΚΩΔ.	ΠΕΡΙΓΡΑΦΗ	ΣΥΣΚ.
Γ-K1133	ΚΛΕΙΔΙΑ ΑΚΟΠΑ Y2S	50
Γ-K7730	ΚΛΕΙΔΙΑ ΑΚΟΠΑ Y1500	50

# ΚΛΕΙΔΑΡΙΕΣ, ΚΥΛΙΝΔΡΟΙ ΚΛΤ



ΚΩΔ.	ΠΕΡΙΓΡΑΦΗ	ΣΥΣΚ.
Γ-K040	535.45/90	1



ΚΩΔ.	ΠΕΡΙΓΡΑΦΗ	ΣΥΣΚ.
Γ-K511	521.20	1



ΚΩΔ.	ΠΕΡΙΓΡΑΦΗ	ΣΥΣΚ.
Γ-K1165	Y20/20mm	25
Γ-K1166	Y20/35mm	25



ΚΩΔ.	ΠΕΡΙΓΡΑΦΗ	ΣΥΣΚ.
Γ-K1167	Y52 ΚΙΤΡΙΝΕΣ 45mm	25
Γ-K1168	Y52 ΝΙΚΕΛ 45mm	25



ΚΩΔ.	ΠΕΡΙΓΡΑΦΗ	ΣΥΣΚ.
Γ-K1667	100/25-10-65 ΚΙΤΡΙΝΟΙ	1



ΚΩΔ.	ΠΕΡΙΓΡΑΦΗ	ΣΥΣΚ.
Γ-K049	50 ΚΙΤΡΙΝΕΣ	25

# ΚΛΕΙΔΑΡΙΕΣ, ΚΥΛΙΝΔΡΟΙ κλπ



**ΚΛΕΙΔΑΡΙΕΣ ΦΑΡΔΙΑ  
ΓΛΩΣΣΑ ΟΒΑΛ ΙΤΑΛΙΑΣ**

ΚΩΔ.	ΠΕΡΙΓΡΑΦΗ	ΣΥΣΚ.
Γ-K1818	45 ΚΙΤΡΙΝΕΣ	20
Γ-K1819	45 ΝΙΚΕΛ ΜΑΤ	20



**ΚΛΕΙΔΑΡΙΕΣ  
90 ΙΤΑΛΙΑΣ**

ΚΩΔ.	ΠΕΡΙΓΡΑΦΗ	ΣΥΣΚ.
Γ-K1814	90 ΚΙΤΡΙΝΕΣ ΟΒΑΛ	20
Γ-K084	90 ΚΟΚΚΙΝΕΣ/ΜΑΥΡΕΣ ΤΕΤΡΑΓΩΝΕΣ	20



**ΚΛΕΙΔΑΡΙΕΣ ΡΙΟΛΟ  
ΛΟΥΤΡΟΥ ΙΤΑΛΙΑΣ**

ΚΩΔ.	ΠΕΡΙΓΡΑΦΗ	ΣΥΣΚ.
Γ-K1802	40 ΚΙΤΡΙΝΕΣ	20



**ΚΛΕΙΔΑΡΙΕΣ ΤΡΑΒΗΧΤΕΣ  
175 ΙΤΑΛΙΑΣ**

ΚΩΔ.	ΠΕΡΙΓΡΑΦΗ	ΣΥΣΚ.
Γ-K1815	80 ΔΕΞΙΕΣ	2
Γ-K1827	80 ΑΡΙΣΤΕΡΕΣ	2
Γ-K1803	100 ΔΕΞΙΕΣ	2
Γ-K1824	100 ΑΡΙΣΤΕΡΕΣ	2
Γ-K1804	120 ΔΕΞΙΕΣ	2
Γ-K1825	120 ΑΡΙΣΤΕΡΕΣ	2
Γ-K1805	140 ΔΕΞΙΕΣ	2
Γ-K1826	140 ΑΡΙΣΤΕΡΕΣ	2



**ΚΛΕΙΔΑΡΙΕΣ  
ΚΑΜ/ΤΑΣ 185 ΙΤΑΛΙΑΣ**

ΚΩΔ.	ΠΕΡΙΓΡΑΦΗ	ΣΥΣΚ.
Γ-K1806	ΔΕΞΙΕΣ	2
Γ-K1828	ΑΡΙΣΤΕΡΕΣ	2



**ΚΛΕΙΔΑΡΙΕΣ  
ΠΕΤΟΥΓΙΑΣ 189 ΙΤΑΛΙΑΣ**

ΚΩΔ.	ΠΕΡΙΓΡΑΦΗ	ΣΥΣΚ.
Γ-K1807	ΓΛΩΣΣΑΣ	2



**ΚΛΕΙΔΑΡΙΕΣ  
ΑΠΟΘΗΚΩΝ 195 ΙΤΑΛΙΑΣ**

ΚΩΔ.	ΠΕΡΙΓΡΑΦΗ	ΣΥΣΚ.
Γ-K1829	195/100 ΑΡΙΣΤΕΡΕΣ	2
Γ-K1808	195/120 ΔΕΞΙΕΣ	2
Γ-K1830	195/120 ΑΡΙΣΤΕΡΕΣ	2

# ΚΛΕΙΔΑΡΙΕΣ, ΚΥΛΙΝΔΡΟΙ κλπ



## ΔΙΑΣΤΑΣΕΙΣ ΚΥΛΙΝΔΡΩΝ

05	06	07	08	10	11	12	13	17	18
23-10-23	23-10-29	25-10-25	23-10-27	27,5-10-27,5	22,7-10-37,5	25-10-35	30-10-30	25-10-45	35-10-35
19	20	21	22	23	24	25	26	27	28
30-10-40	25-10-55	35-10-45	30-10-60	45-10-45	25-10-65	35-10-55	25-10-30	25-10-40	30-10-35
29	30	31	32	33	35	36	38	39	40
40-10-40	35-10-40	30-10-45	30-10-50	25-10-50	35-10-65	45-10-55	30-10-54	40-10-45	55-10-55
41	42	43	71						
25-10-60	35-10-50	40-10-50	50-10-55						

## ΚΥΛΙΝΔΡΟΙ MASTER KEY (ΜΚ) - ΓΕΝΙΚΟ ΚΛΕΙΔΙ

Ομάδα κυλίνδρων που διαθέτουν ανεξάρτητα μεταξύ τους κλειδιά αλλά ένα ειδικό κλειδί (ΜΚ) τους ανοίγει όλους

## KEY ALIKE (ΚΑ) - ΙΔΙΑ ΚΛΕΙΔΙΑ

Ομάδα κυλίνδρων που ανοίγουν όλοι με το ίδιο κλειδί

## ΒΑΣΙΚΟΙ ΤΥΠΟΙ ΚΥΛΙΝΔΡΩΝ



ΚΥΛΙΝΔΡΟΣ  
ΜΕ ΚΛΕΙΔΙ  
ΑΠΛΟ



ΚΥΛΙΝΔΡΟΣ  
ΜΕ ΚΛΕΙΔΙ  
ΑΣΦΑΛΕΙΑΣ



ΚΥΛΙΝΔΡΟΣ ΜΕ  
ΑΤΣΑΛΙΝΗ ΛΑΜΑ  
ΚΑΙ ΚΛΕΙΔΙ  
ΑΣΦΑΛΕΙΑΣ



ΚΥΛΙΝΔΡΟΣ  
ΔΙΑΙΡΟΥΜΕΝΟΣ  
ΜΕ ΚΛΕΙΔΙ  
ΑΣΦΑΛΕΙΑΣ



ΚΥΛΙΝΔΡΟΣ  
ΜΙΣΟΣ



ΚΥΛΙΝΔΡΟΣ  
ΟΒΑΛ



ΚΥΛΙΝΔΡΟΣ  
ΟΒΑΛ ΜΙΣΟΣ



ΚΥΛΙΝΔΡΟΣ  
ΜΕ ΠΟΜΟΛΑΚΙ



Euro



Oval

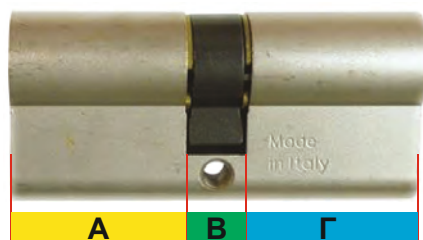

A

B

Γ

ΣΥΝΟΛΙΚΟ ΜΗΚΟΣ  
ΚΥΛΙΝΔΡΟΥ

**A+B+Γ**

ΤΟ ΠΕΛΜΑ (B) ΕΙΝΑΙ  
ΠΑΝΤΑ ΣΤΑΘΕΡΟ (10mm)

# ΚΛΕΙΔΑΡΙΕΣ, ΚΥΛΙΝΔΡΟΙ ΚΛΠ



**No. 1 for cylinders and keys**

## Choose your cylinder

CISA recommends choosing a cylinder based on **European Standard 1303: 15**, which measures the following parameters:

**SECURITY**  
Cylinder and key resistance to forced entry.  
**Attack Resistance - Key Related Security**

**REALIABILITY**  
Resistance of the cylinder over time and to wear.  
**Durability**

In compliance with 1303: 15

Key Related Security:	1	2	3	4	5	6
Attack Resistance:	0	A	B	C	D	
Durability:	1	2	3	4	5	6

EUROPEAN STANDARD EN 1303: 15

Key Related Security	6
Attack Resistance	D
Durability:	6
<b>KEY SECURITY</b>	
Type	radial
Key differs	8 billion
Protected key duplication	yes
<b>CYLINDER SECURITY</b>	
Resistance to tearing/pulling	yes
Resistance to bumping (percussion)	yes
Resistance to drilling	yes

	RS3 S Patented system	AP4 S Patented system	Astral Tekno PRO Patented system	Astral S	C3000 S Protected system	C3000 Protected system	ASIX	C 2000
Key Related Security	6	6	6	6	6	6	5	4
Attack Resistance	D	D	C	C	D	A	0	0
Durability:	6	6	6	6	6	6	6	6
Type	radial	reversible	reversible	reversible	conventional	conventional	reversible	conventional
Key differs	8 billion	40 million	1.6 million	1.6 million	240,000	240,000	30,000	30,000
Protected key duplication	yes	yes	yes	no	yes	yes	no	no
Resistance to tearing/pulling	yes	yes	yes	yes	yes	no	no	no
Resistance to bumping (percussion)	yes	yes	yes	yes	yes	yes	no	no
Resistance to drilling	yes	yes	yes	yes	yes	yes	no	no
CERTIFICATIONS	ICM, PC, SKG, SKG	ICM, PC, SKG, SKG	PC, SKG	ICM, PC, SKG, SKG	SKG	SKG	SKG	SKG

**Passive security:** protecting against forced entry.

- Resistance to tearing: Snap Resistant System**  
The patented Snap Resistant System consists of a steel core that runs through the cylinder, increasing its resistance to tearing and pulling by 40%.
- Resistance to bumping: BKP**  
The "Bump Key Power" patented device increases cylinder resistance to "bumping" (forced entry using percussion).
- Resistance to drilling**  
Pins, drivers and inserts in hardened steel act as an effective deterrent against drill attacks.



**Active security:** key duplication.

How often do we give our keys to others (tradesmen, cleaners, etc.) who could easily duplicate them and use them without our permission?

CISA guarantees a safe key duplication service thanks to its patented solutions.

Keys for CISA patented systems can only be duplicated by CISA or CISA authorised centres and only upon presentation of the Security card.



CISA Security Card

The Security Card has a univocal code linked to the key and must be presented when requesting a duplicate of a patented key. Authorised CISA dealers or CISA authorised centres will only issue a duplicate key upon presentation of the card.



RANGE	RS3 S	AP4 S	ASTRAL TEKNO	C3000 S	C3000	C2000
SECURITY LEVEL	7	6	5	5	4	1
DUPLICATION	•	•	•	•	•	•
CLUTCH SYSTEM	•	•	•	•	•	•
SNAP RESISTANT SYSTEM	•	•	•	•	•	•
BKP	•	•	•	•	•	•
RESISTANCE TO DRILLING	•	•	•	•	•	•
SYSTEM POTENTIAL	85 million	132,000	63,000	150,000	150,000	39,000
RECOMMENDED USE						
HOME	•	•	•	•	•	•
APARTMENT BUILDING	•	•	•	•	•	•
COMPANIES	•	•	•	•	•	•
SCHOOLS	•	•	•	•	•	•
HOSPITALS	•	•	•	•	•	•
HOTELS	•	•	•	•	•	•



# ΚΛΕΙΔΑΡΙΕΣ, ΚΥΛΙΝΔΡΟΙ ΚΛΠ



## ΚΥΛΙΝΔΡΟΙ ΑΠΛΟΙ 8010



### ΚΙΤΡΙΝΟΙ

### ΝΙΚΕΛ ΜΑΤ

ΚΩΔ.	ΔΙΑΣΤ.	ΣΥΣΚ
Γ-K4233	05/23-10-23	12
Γ-K4234	06/23-10-29	12
Γ-K4207	07/25-10-25	12
Γ-K4247	12/25-10-35	12
Γ-K4219	13/30-10-30	6
Γ-K5180	17/25-10-45	6
Γ-K4248	18/35-10-35	6
Γ-K4235	19/30-10-40	6
Γ-K4218	20/25-10-55	6
Γ-K4236	21/35-10-45	6
Γ-K4249	22/30-10-60	6
Γ-K4453	23/45-10-45	6
Γ-K4373	24/25-10-65	6
Γ-K4374	25/35-10-55	6
Γ-K4451	26/25-10-30	6
Γ-K4297	27/25-10-40	6
Γ-K4293	29/40-10-40	6
Γ-K4259	31/30-10-45	6
Γ-K4452	32/30-10-50	6
Γ-K5185	33/25-10-50	6
Γ-K4229	35/35-10-65	6
Γ-K4258	36/45-10-55	6

ΚΩΔ.	ΔΙΑΣΤ.	ΣΥΣΚ
Γ-K4375	8030.02/0,5-10-15 <b>ΜΙΣΟΣ</b>	12
Γ-K699	8110.02/23-10-23 <b>ΟΒΑΛ</b>	12
ΚΩΔ.	ΔΙΑΣΤ.	ΣΥΣΚ
Γ-K5148	8010.06/23-10-29 <b>ΚΕΥ ΑΛΙΚΕ-ΙΔΙΟ ΚΛΕΙΔΙ</b>	12
Γ-K5149	8010.12/25-10-35 <b>ΚΕΥ ΑΛΙΚΕ-ΙΔΙΟ ΚΛΕΙΔΙ</b>	12
Γ-K5226	8010.17/25-10-45 <b>ΚΕΥ ΑΛΙΚΕ-ΙΔΙΟ ΚΛΕΙΔΙ</b>	6
Γ-K434	8010.19/30-10-40 <b>ΚΕΥ ΑΛΙΚΕ-ΙΔΙΟ ΚΛΕΙΔΙ</b>	6



ΚΩΔ.	ΔΙΑΣΤ.	ΣΥΣΚ
Γ-K4241	05/23-10-23	12
Γ-K4242	06/23-10-29	12
Γ-K4208	07/25-10-25	12
Γ-K4237	12/25-10-35	12
Γ-K4238	13/30-10-30	6
Γ-K4239	17/25-10-45	6
Γ-K4240	18/35-10-35	6
Γ-K4243	19/30-10-40	6
Γ-K4217	20/25-10-55	6
Γ-K4244	21/35-10-45	6
Γ-K4245	22/30-10-60	6
Γ-K5195	23/45-10-45	6
Γ-K4456	24/25-10-65	6
Γ-K5186	25/35-10-55	6
Γ-K4458	26/25-10-30	6
Γ-K4246	27/25-10-40	6
Γ-K4252	28/30-10-35	6
Γ-K5167	29/40-10-40	6
Γ-K4216	31/30-10-45	6
Γ-K4455	32/30-10-50	6
Γ-K5168	33/25-10-50	6
Γ-K4372	35/35-10-65	6
Γ-K4371	36/45-10-55	6
Γ-K4457	39/40-10-45	6

ΚΩΔ.	ΔΙΑΣΤ.	ΣΥΣΚ
Γ-K4359	8030.02/0,5-10-15 <b>ΜΙΣΟΣ</b>	12
Γ-K029	8110.02/23-10-23 <b>ΟΒΑΛ</b>	12
ΚΩΔ.	ΔΙΑΣΤ.	ΣΥΣΚ
Γ-K5211	8010.06/23-10-29 <b>ΚΕΥ ΑΛΙΚΕ-ΙΔΙΟ ΚΛΕΙΔΙ</b>	12
Γ-K5218	8010.12/25-10-35 <b>ΚΕΥ ΑΛΙΚΕ-ΙΔΙΟ ΚΛΕΙΔΙ</b>	12
Γ-K495	8010.17/25-10-45 <b>ΚΕΥ ΑΛΙΚΕ-ΙΔΙΟ ΚΛΕΙΔΙ</b>	6
Γ-K5220	8010.19/30-10-40 <b>ΚΕΥ ΑΛΙΚΕ-ΙΔΙΟ ΚΛΕΙΔΙ</b>	6



**ΚΕΥ ΑΛΙΚΕ=ΙΔΙΑ ΚΛΕΙΔΙΑ  
MASTER KEY=ΓΕΝΙΚΟ ΚΛΕΙΔΙ**

## ΚΥΛΙΝΔΡΟΙ ΚΙΤΡΙΝΟΙ ΑΠΛΟΙ ΕΙΔΙΚΟΥ ΠΡΟΦΙΛ 2000/3000G G01D ή R08D ΙΤΑΛΙΑΣ

ΚΩΔ.	ΔΙΑΣΤΑΣΗ	ΣΥΣΚ.
Γ-K4131	2000-3000G 05/23-10-23	12
Γ-K633	8510.05/23-10-23	12
Γ-K662	8510.12/25-10-35	12
Γ-K4134	2000-3000G 13/30-10-30	12
Γ-K4135	2000-3000G 18/35-10-35	12
Γ-K4155	2000-3000G 29/40-10-40	12



ΚΩΔ.	ΔΙΑΣΤΑΣΗ	ΣΥΣΚ.
Γ-K667	1310.00.1 ΚΛΕΙΔΙΑ ΜΕ ΣΤΡΟΓΓΥΛΟ ΚΕΦΑΛΙ	50
Γ-K5313	1310.10.1 ΚΛΕΙΔΙΑ ΜΕ ΤΕΤΡΑΓΩΝΟ ΚΕΦΑΛΙ	50
Γ-K007	1310.10.1 ΚΛΕΙΔΙΑ ΜΕ ΤΕΤΡΑΓΩΝΟ ΚΕΦΑΛΙ G01D	50



# ΚΛΕΙΔΑΡΙΕΣ, ΚΥΛΙΝΔΡΟΙ κλπ

## ΚΥΛΙΝΔΡΟΙ ΑΣΦΑΛΕΙΑΣ ASIX ΟΕ300 ΜΕ ΠΕΝΤΕ ΚΛΕΙΔΙΑ

### ΝΙΚΕΛ ΜΑΤ

ΚΩΔ.	ΔΙΑΣΤΑΣΗ	ΣΥΣΚ
Γ-K661	05/23-10-23	12
Γ-K823	08/23-10-27	12
Γ-K824	12/25-10-35	12
Γ-K4147	13/30-10-30	6
Γ-K4184	17/25-10-45	6
Γ-K4149	18/35-10-35	6
Γ-K825	19/30-10-40	6
Γ-K4417	20/25-10-55	6
Γ-K832	21/35-10-45	6
Γ-K835	22/30-10-60	6
Γ-K4411	23/45-10-45	6
Γ-K836	24/25-10-65	6
Γ-K4205	25/35-10-55	6
Γ-K4416	26/25-10-30	6
Γ-K875	27/25-10-40	6
Γ-K4150	29/40-10-40	6
Γ-K4127	30/35-10-40	6
Γ-K4178	31/30-10-45	6
Γ-K4202	32/30-10-50	6
Γ-K4179	33/25-10-50	6
Γ-K4203	35/35-10-65	6
Γ-K4201	36/45-10-55	6
Γ-K4413	39/40-10-45	6
Γ-K4410	41/25-10-60	6
Γ-K4206	42/35-10-55	6
Γ-K4412	43/40-10-50	6



**KEY ALIKE=ΙΔΙΑ ΚΛΕΙΔΙΑ  
MASTER KEY=ΓΕΝΙΚΟ ΚΛΕΙΔΙ**

### ΚΙΤΡΙΝΟΙ

ΚΩΔ.	ΔΙΑΣΤΑΣΗ	ΣΥΣΚ
Γ-K639	05/23-10-23	12
Γ-K440	08/23-10-27	12
Γ-K441	12/25-10-35	12
Γ-K652	13/30-10-30	6
Γ-K647	17/25-10-45	6
Γ-K752	18/35-10-35	6
Γ-K445	19/30-10-40	6
Γ-K446	20/25-10-55	6
Γ-K442	21/35-10-45	6
Γ-K443	22/30-10-60	6
Γ-K4419	23/45-10-45	6
Γ-K444	24/25-10-65	6
Γ-K4146	25/35-10-55	6
Γ-K4145	26/25-10-30	6
Γ-K447	27/25-10-40	6
Γ-K4148	29/40-10-40	6
Γ-K876	30/35-10-40	6
Γ-K4158	31/30-10-45	6
Γ-K4414	32/30-10-50	6
Γ-K4204	33/25-10-50	6
Γ-K4176	35/35-10-65	6
Γ-K4177	36/45-10-55	6
Γ-K4415	39/40-10-45	6
Γ-K3040	40/55-10-55	6
Γ-K4420	41/25-10-60	6
Γ-K4422	42/35-10-50	6
Γ-K4421	43/40-10-50	6

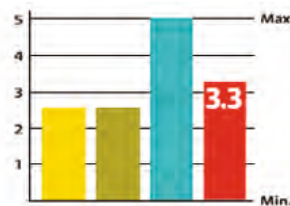

**KEY ALIKE=ΙΔΙΑ ΚΛΕΙΔΙΑ  
MASTER KEY=ΓΕΝΙΚΟ ΚΛΕΙΔΙ**

ΚΩΔ.	ΔΙΑΣΤΑΣΗ	ΣΥΣΚ
Γ-K4368	05/23-10-23 <b>ΜΕ 3 ΚΛΕΙΔΙΑ. KEY ALIKE-ΙΔΙΟ ΚΛΕΙΔΙ</b>	12
Γ-K4364	08/23-10-27 <b>ΜΕ 3 ΚΛΕΙΔΙΑ. KEY ALIKE-ΙΔΙΟ ΚΛΕΙΔΙ</b>	12
Γ-K4365	12/25-10-35 <b>ΜΕ 3 ΚΛΕΙΔΙΑ. KEY ALIKE-ΙΔΙΟ ΚΛΕΙΔΙ</b>	12
Γ-K4366	19/30-10-40 <b>ΜΕ 3 ΚΛΕΙΔΙΑ. KEY ALIKE-ΙΔΙΟ ΚΛΕΙΔΙ</b>	12
Γ-K4367	21/35-10-45 <b>ΜΕ 3 ΚΛΕΙΔΙΑ. KEY ALIKE-ΙΔΙΟ ΚΛΕΙΔΙ</b>	6

ΚΩΔ.	ΔΙΑΣΤΑΣΗ	ΣΥΣΚ.
Γ-K5171	304.02/0,5-10-15 <b>ΜΙΣΟΣ</b>	12

ΚΩΔ.	ΔΙΑΣΤΑΣΗ	ΣΥΣΚ.
Γ-K4369	304.02/0,5-10-15 <b>ΜΙΣΟΣ ΜΕ 3 ΚΛΕΙΔΙΑ. KEY ALIKE-ΙΔΙΟ ΚΛΕΙΔΙ</b>	12

ΚΩΔ.	ΔΙΑΣΤΑΣΗ	ΣΥΣΚ
Γ-K4119	08/23-10-27 <b>ΜΕ 3 ΚΛΕΙΔΙΑ. KEY ALIKE-ΙΔΙΟ ΚΛΕΙΔΙ</b>	12
Γ-K4361	12/25-10-35 <b>ΜΕ 3 ΚΛΕΙΔΙΑ. KEY ALIKE-ΙΔΙΟ ΚΛΕΙΔΙ</b>	12
Γ-K4350	17/25-10-45 <b>ΜΕ 3 ΚΛΕΙΔΙΑ. KEY ALIKE-ΙΔΙΟ ΚΛΕΙΔΙ</b>	12
Γ-K4362	19/30-10-40 <b>ΜΕ 3 ΚΛΕΙΔΙΑ. KEY ALIKE-ΙΔΙΟ ΚΛΕΙΔΙ</b>	12
Γ-K4363	21/35-10-45 <b>ΜΕ 3 ΚΛΕΙΔΙΑ. KEY ALIKE-ΙΔΙΟ ΚΛΕΙΔΙ</b>	6

ΚΩΔ.	ΔΙΑΣΤΑΣΗ	ΣΥΣΚ.
Γ-K5212	304.02/0,5-10-15 <b>ΜΙΣΟΣ</b>	12

ΚΩΔ.	ΔΙΑΣΤΑΣΗ	ΣΥΣΚ
Γ-K4123	300.21/35-10-45 <b>MASTER KEY- ΓΕΝΙΚΟ ΚΛΕΙΔΙ</b>	6

# ΚΛΕΙΔΑΡΙΕΣ, ΚΥΛΙΝΔΡΟΙ κλπ

## ΚΥΛΙΝΔΡΟΙ ΑΣΦΑΛΕΙΑΣ ΠΟΜΟΛΟΥ ΑΣΙΧ ΟΕ302 ΜΕ ΠΕΝΤΕ ΚΛΕΙΔΙΑ

### ΚΙΤΡΙΝΟΙ

ΚΩΔ.	ΔΙΑΣΤΑΣΗ	ΣΥΣΚ.
Γ-K4461	65(30-35*) 26	12
Γ-K4462	70(40-30*) 12	12
Γ-K4463	80(35-45*) 19	12
Γ-K4465	70(30-40*) 82	12
Γ-K4466	85(45-40*) 84	12
Γ-K4464	90(40-50*) 21	12
Γ-K4467	ΚΙΤΡΙΝΟ ΠΟΜΟΛΑΚΙ 6353	6

\*Πομολάκι στην 2η διάσταση



### ΝΙΚΕΛ ΜΑΤ

ΚΩΔ.	ΔΙΑΣΤΑΣΗ	ΣΥΣΚ.
Γ-K4468	65(30-35*) 26	12
Γ-K4469	70(40-30*) 12	12
Γ-K4470	80(35-45*) 19	12
Γ-K4472	70(30-40*) 82	12
Γ-K4459	85(45-40*) 84	12
Γ-K4471	90(40-50*) 21	12
Γ-K4473	ΝΙΚΕΛ ΜΑΤ ΠΟΜΟΛΑΚΙ 6353	6

\*Πομολάκι στην 2η διάσταση

## ΚΥΛΙΝΔΡΟΙ ΑΣΦΑΛΕΙΑΣ ΑΣΤΡΑΛ ΟΑ310 ΜΕ ΠΕΝΤΕ ΚΛΕΙΔΙΑ

### ΚΙΤΡΙΝΟΙ

ΚΩΔ.	ΔΙΑΣΤΑΣΗ	ΣΥΣΚ.
Γ-K676	05/23-10-23	1
Γ-K681	11/22,7-10-37,5	1
Γ-K632	12/25-10-35	1
Γ-K405	13/30-10-30	1
Γ-K159	19/30-10-40	1
Γ-K435	24/25-10-65	1
Γ-K404	27/25-10-40	1
Γ-K426	28/30-10-35	1
Γ-K427	30/35-10-40	1
Γ-K225	35/35-10-65	1
Γ-K620	36/45-10-55	1

ΚΩΔ.	ΔΙΑΣΤΑΣΗ	ΣΥΣΚ.
Γ-K690	19/30-10-40 ΜΕ 3 ΚΛΕΙΔΙΑ KEY ALIKE-ΙΔΙΟ ΚΛΕΙΔΙ	1

ΚΩΔ.	ΔΙΑΣΤΑΣΗ	ΣΥΣΚ.
Γ-K873	19/30-10-40 ΜΕ 3 ΚΛΕΙΔΙΑ MASTER KEY-ΙΔΙΟ ΚΛΕΙΔΙ	1



### ΝΙΚΕΛ ΜΑΤ

ΚΩΔ.	ΔΙΑΣΤΑΣΗ	ΣΥΣΚ.
Γ-K654	05/23-10-23	1
ΚΩΔ.	ΔΙΑΣΤΑΣΗ	ΣΥΣΚ.
Γ-K4212	12/25-10-35 KEY ALIKE-ΙΔΙΟ ΚΛΕΙΔΙ	
Γ-K4214	21/35-10-45 KEY ALIKE-ΙΔΙΟ ΚΛΕΙΔΙ	1

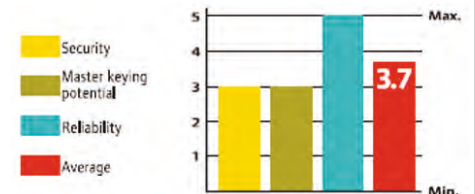

**KEY ALIKE=ΙΔΙΑ ΚΛΕΙΔΙΑ  
MASTER KEY=ΓΕΝΙΚΟ ΚΛΕΙΔΙ**

# ΚΛΕΙΔΑΡΙΕΣ, ΚΥΛΙΝΔΡΟΙ κλπ

## ΚΥΛΙΝΔΡΟΙ ΑΣΦΑΛΕΙΑΣ ASTRAL ΟΑ3S0 ΜΕ ΘΩΡΑΚΙΣΗ (ΛΑΜΕΣ)



### ΚΙΤΡΙΝΟΙ

ΚΩΔ.	ΔΙΑΣΤΑΣΗ	ΣΥΣΚ
Γ-K4271	05/23-10-23	1
Γ-K4226	08/23-10-27	1
Γ-K4227	12/25-10-35	1
Γ-K4273	13/30-10-30	1
Γ-K4280	17/25-10-45	1
Γ-K4281	18/35-10-35	1
Γ-K4274	19/30-10-40	1
Γ-K4276	20/25-10-55	1
Γ-K4282	21/35-10-45	1
Γ-K4299	22/30-10-60	1
Γ-K4382	25/35-10-55	1
Γ-K4272	26/25-10-30	1
Γ-K4279	27/25-10-40	1
Γ-K4278	29/40-10-40	1
Γ-K4275	30/35-10-40	1
Γ-K4277	32/30-10-50	1



EN 1303:15

KEY RELATED SECURITY	1	2	3	4	5	6
ATTACK RESISTANCE	0	A	B	C	D	
DURABILITY	1	2	3	4	5	6

### ΝΙΚΕΛ ΜΑΤ

ΚΩΔ.	ΔΙΑΣΤΑΣΗ	ΣΥΣΚ
Γ-K4284	05/23-10-23	1
Γ-K4221	08/23-10-27	1
Γ-K4222	12/25-10-35	1
Γ-K4286	13/30-10-30	1
Γ-K4223	17/25-10-45	1
Γ-K4224	18/35-10-35	1
Γ-K4287	19/30-10-40	1
Γ-K4289	20/25-10-55	1
Γ-K4292	21/35-10-45	1
Γ-K4269	22/30-10-60	1
Γ-K2323	23/45-10-45	1
Γ-K4381	25/35-10-55	1
Γ-K4285	26/25-10-30	1
Γ-K4225	27/25-10-40	1
Γ-K4283	29/40-10-40	1
Γ-K4288	30/35-10-40	1
Γ-K2331	31/30-10-45	1
Γ-K4290	32/30-10-50	1
Γ-K2335	35/35-10-65	1
Γ-K2336	36/45-10-55	1

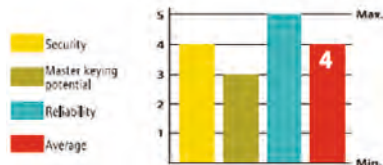

ΚΩΔ.	ΠΕΡΙΓΡΑΦΗ	ΣΥΣΚ
Γ-K4294	13/30-10-30 MASTER KEY-ΓΕΝΙΚΟΚΛΕΙΔΙ	1

## ΚΥΛΙΝΔΡΟΙ ΑΣΦΑΛΕΙΑΣ SP 8815



ΚΩΔ.	ΠΕΡΙΓΡΑΦΗ	ΣΥΣΚ
Γ-K401	19/30-10-40 ΚΙΤΡΙΝΟΙ	1
Γ-K402	21/35-10-45 ΚΙΤΡΙΝΟΙ	1
Γ-K685	22/30-10-60 ΚΙΤΡΙΝΟΙ	1
Γ-K331	36/45-10-55 ΚΙΤΡΙΝΟΙ	1
Γ-K162	06/23-10-29 ΚΙΤΡΙΝΟΙ MASTER KEY-ΓΕΝΙΚΟΚΛΕΙΔΙ	1
Γ-K162A	21/35-10-45 ΚΙΤΡΙΝΟΙ MASTER KEY-ΓΕΝΙΚΟΚΛΕΙΔΙ	1
Γ-K161	8855.06/23-10-29 ΚΙΤΡΙΝΟΙ ΠΟΜΟΛΟΥ ΜΕ 3 ΚΛΕΙΔΙΑ	1



**KEY ALIKE=ΙΔΙΑ ΚΛΕΙΔΙΑ  
MASTER KEY=ΓΕΝΙΚΟ ΚΛΕΙΔΙ**

# ΚΛΕΙΔΑΡΙΕΣ, ΚΥΛΙΝΔΡΟΙ ΚΛΠ



**ΚΥΛΙΝΔΡΟΙ ΑΣΦΑΛΕΙΑΣ  
ASIX (RA) 300 ΣΠΑΣΤΟΙ  
ΙΤΑΛΙΑΣ**

ΚΩΔ.	ΠΕΡΙΓΡΑΦΗ	ΣΥΣΚ.
Γ-K2338	08/23-10-27 ΝΙΚΕΛ ΜΑΤ	12
Γ-K2340	17/25-10-45 ΝΙΚΕΛ ΜΑΤ	12
Γ-K2337	08/23-10-27 ΚΙΤΡΙΝΟΙ	12
Γ-K2341	17/25-10-27 ΚΙΤΡΙΝΟΙ	12



**SIGILO**



**ΚΥΛΙΝΔΡΟΙ ΑΣΦΑΛΕΙΑΣ ASTRAL 0A3S7  
ΘΩΡΑΚΙΣΜΕΝΗΣ ΘΥΡΑΣ ΙΤΑΛΙΑΣ**

ΚΩΔ.	ΠΕΡΙΓΡΑΦΗ	ΣΥΣΚ.
Γ-K5307	87(60-30*) ΚΙΤΡΙΝΟΙ	1
Γ-K4467	ΚΙΤΡΙΝΟ ΠΟΜΟΛΑΚΙ 6353	1
Γ-K5308	87(60-30*) ΝΙΚΕΛ ΜΑΤ	1
Γ-K4473	ΝΙΚΕΛ ΜΑΤ ΠΟΜΟΛΑΚΙ 6353	1

\*Πομολάκι στην 2η διάσταση



EN 1303:15

KEY RELATED SECURITY	1	2	3	4	5	6
ATTACK RESISTANCE	0	A	B	C	D	
DURABILITY	1	2	3	4	5	6

**ΚΥΛΙΝΔΡΟΙ ΑΣΦΑΛΕΙΑΣ  
ΤΕΚΝΟ AP4S ΙΤΑΛΙΑΣ**

ΚΩΔ.	ΔΙΑΣΤΑΣΗ	ΣΥΣΚ.
Γ-K4482	07/25-10-25 ΝΙΚΕΛ ΜΑΤ	1
Γ-K4483	12/25-10-35 ΝΙΚΕΛ ΜΑΤ	1
Γ-K4484	17/25-10-45 ΝΙΚΕΛ ΜΑΤ	1
Γ-K4485	27/25-10-40 ΝΙΚΕΛ ΜΑΤ	1



EN 1303:15

KEY RELATED SECURITY	1	2	3	4	5	6
ATTACK RESISTANCE	0	A	B	C	D	
DURABILITY	1	2	3	4	5	6

**ΚΥΛΙΝΔΡΟΙ ΑΣΦΑΛΕΙΑΣ ASTRAL  
ΤΕΚΝΟ 0M310/311 ΙΤΑΛΙΑΣ**

ΚΩΔ.	ΔΙΑΣΤΑΣΗ	ΣΥΣΚ.
Γ-K4475	08/23-10-27 ΝΙΚΕΛ ΜΑΤ	1
Γ-K4476	12/25-10-35 ΝΙΚΕΛ ΜΑΤ	1
Γ-K014	19/30-10-40 ΝΙΚΕΛ ΜΑΤ	1
Γ-K4477	21/35-10-45 ΝΙΚΕΛ ΜΑΤ	1
Γ-K4478	27/25-10-40 ΝΙΚΕΛ ΜΑΤ	1

# ΚΛΕΙΔΑΡΙΕΣ, ΚΥΛΙΝΔΡΟΙ κλπ



ΚΩΔ.	ΠΕΡΙΓΡΑΦΗ	ΣΥΣΚ.
Γ-K170	00401.00.1 ΔΕΞΙΑ	50
Γ-K170	00401.00.2 ΑΡΙΣΤΕΡΑ	50



ΚΩΔ.	ΠΕΡΙΓΡΑΦΗ	ΣΥΣΚ.
Γ-K1853	00670.01.0	50



ΚΩΔ.	ΠΕΡΙΓΡΑΦΗ	ΣΥΣΚ.
Γ-K635	00600.01.0	50



ΚΩΔ.	ΠΕΡΙΓΡΑΦΗ	ΣΥΣΚ.
Γ-K659	00620.01.0	50



ΚΩΔ.	ΠΕΡΙΓΡΑΦΗ	ΣΥΣΚ.
Γ-K4446	00690.00	50



ΚΩΔ.	ΠΕΡΙΓΡΑΦΗ	ΣΥΣΚ.
Γ-K172	00450.01.1SP	50



ΚΩΔ.	ΠΕΡΙΓΡΑΦΗ	ΣΥΣΚ.
Γ-K171	00100.00.1 (L=35,5mm)	25



ΚΩΔ.	ΠΕΡΙΓΡΑΦΗ	ΣΥΣΚ.
Γ-K171A	00101.00.1 (L=35,5mm)	25



ΚΩΔ.	ΠΕΡΙΓΡΑΦΗ	ΣΥΣΚ.
Γ-K449	00121.00.1 (L=37,0mm)	10



ΚΩΔ.	ΠΕΡΙΓΡΑΦΗ	ΣΥΣΚ.
Γ-K636	00120.00.1 (L=62,0mm)	10



ΚΩΔ.	ΠΕΡΙΓΡΑΦΗ	ΣΥΣΚ.
Γ-K448	00122.00.1 (L=37,0mm)	10



ΚΩΔ.	ΠΕΡΙΓΡΑΦΗ	ΣΥΣΚ.
Γ-K373	00162.00.1 (L=44,0mm)	10

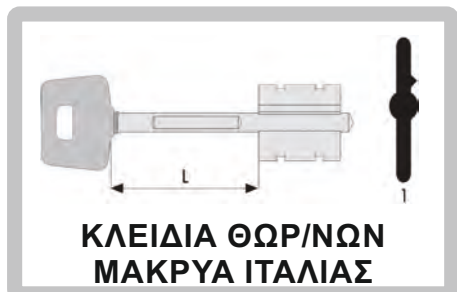

ΚΩΔ.	ΠΕΡΙΓΡΑΦΗ	ΣΥΣΚ.
Γ-K374	00163.00.1 (L=64,0mm)	10



ΚΩΔ.	ΠΕΡΙΓΡΑΦΗ	ΣΥΣΚ.
Γ-K637	00125.00.1 (L=60,0mm)	10

# ΚΛΕΙΔΑΡΙΕΣ, ΚΥΛΙΝΔΡΟΙ κλπ



ΚΩΔ.	ΠΕΡΙΓΡΑΦΗ	ΣΥΣΚ.
Γ-K4105	59001.10.0 ΑΥΤΟΜΑΤΕΣ ΠΛΑΓΙΕΣ ΓΛΩΣΣΕΣ ΜΕ ΑΝΤΙΚΡΥΣΜΑ (ζεύγος)	1



ΚΩΔ.	ΠΕΡΙΓΡΑΦΗ	ΣΥΣΚ.
Γ-K4103	59016.10.0 ΑΥΤΟΜΑΤΑ ΠΑΝΩ/ΚΑΤΩ ΣΗΜΕΙΑ ΚΛΕΙΔΩΜΑΤΟΣ(ζεύγος)	1



ΚΩΔ.	ΠΕΡΙΓΡΑΦΗ	ΣΥΣΚ.
Γ-K4107	07007.14.0 1200cm	1



ΚΩΔ.	ΠΕΡΙΓΡΑΦΗ	ΣΥΣΚ.
Γ-K4113	07078.38 ΜΕ 3 ΚΛΕΙΔΙΑ	1



ΚΩΔ.	ΠΕΡΙΓΡΑΦΗ	ΣΥΣΚ.
Γ-K4114	ΠΑΝΩ/ΚΑΤΩ ΚΟΜΠΛΕ ΜΕ ΝΤΙΖΕΣ	1



ΚΩΔ.	ΠΕΡΙΓΡΑΦΗ	ΣΥΣΚ.
Γ-K4425	ΓΙΑ ΜΠΑΡΕΣ 07072.21	1



ΚΩΔ.	ΠΕΡΙΓΡΑΦΗ	ΣΥΣΚ.
Γ-K2182	DT-1700C ΜΟΝΟΦΥΛΗ ΜΕ ΓΛΩΣΣΑ ΠΑΝΩ/ΚΑΤΩ	1
Γ-K2183	1700 ΛΑΒΗ ΜΕ ΚΥΛΙΝΔΡΟ	1
Γ-K2181	DT-1700B ΜΟΝΟΦΥΛΗ ΜΕ ΓΛΩΣΣΑ ΠΛΑΙΝΗ	1



ΚΩΔ.	ΠΕΡΙΓΡΑΦΗ	ΣΥΣΚ.
Γ-K4117	1) 07063.50 ΠΡΟΣΘΕΤΑ ΠΛΑΓΙΑ ΣΗΜΕΙΑ ΚΛΕΙΔΩΜΑΤΟΣ	1
Γ-K4108	2) 07081.15.0 124cm ΚΑΘΕΤΕΣ ΜΠΑΡΕΣ ΓΙΑ ΠΑΝΩ/ΚΑΤΩ ΣΗΜΕΙΑ ΚΛΕΙΔΩΜΑΤΟΣ	1
Γ-K4106	3) 59010.10.0 ΑΥΤΟΜΑΤΕΣ ΠΛΑΓΙΕΣ ΓΛΩΣΣΕΣ ΚΑΙ ΠΑΝΩ/ΚΑΤΩ ΣΗΜΕΙΑ ΚΛΕΙΔΩΜΑΤΟΣ(ζεύγος)	1

# ΚΛΕΙΔΑΡΙΕΣ, ΚΥΛΙΝΔΡΟΙ κλπ

## ΕΡΓΑΛΕΙΑ & ΑΝΤΑΛΛΑΚΤΙΚΑ ΚΥΛΙΝΔΡΩΝ CISA ΙΤΑΛΙΑΣ

ΚΩΔ.	ΠΕΡΙΓΡΑΦΗ	ΣΥΣΚ.
Γ-K655	ΑΝΤΑΛΛΑΤΙΚΑ ΚΥΛΙΝΔΡΑΚΙΑ ΓΙΑ ASTRAL 0A610	1
Γ-K656	26520.10 ΑΝΤ/ΚΑ ΓΙΑ SP	1
Γ-K088A	0608600 ΔΑΧΤΥΛΙΔΙΑ ΔΑΠΕΔΟΥ	1
Γ-K668	7559.80 ΟΔΗΓΟΣ ASTRAL	1
Γ-K816	7559.81 ΒΑΣΗ ASTRAL	1

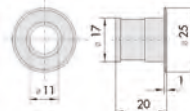

0608600

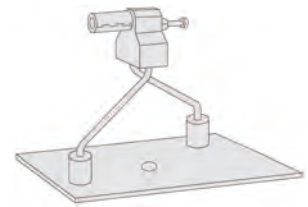

7559.81

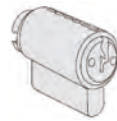

26520.10



7559.80



## ΕΠΙΣΤΟΜΙΑ ΚΛΕΙΔΑΡΙΩΝ CISA ΙΤΑΛΙΑΣ

ΚΩΔ.	ΠΕΡΙΓΡΑΦΗ	ΣΥΣΚ.
Γ-E382	6422.00.0 ΕΠΙΣΤΟΜΙΑ	1
Γ-E013	6140 ΕΠΙΣΤΟΜΙΑ	1
Γ-E014	6141.71 ΕΠΙΣΤΟΜΙΑ ΓΙΑ ΚΛΕΙΔΑΡΙΑ ΜΠΙΛΙΑΣ ΤΡΙΩΝ ΣΗΜΕΙΩΝ	1

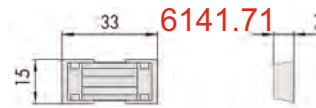

6141.71

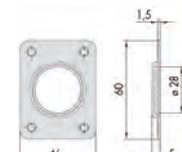

6140

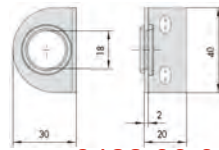

6422.00.0

57120, 57125,  
57130, 57135,  
57160, 57165,  
57170, 57175,  
57190

57110, 57115,  
57120, 57125,  
57130, 57135,  
57150, 57155,  
57160, 57165,  
57170, 57175



## DISSEC

## ΕΠΙΣΤΟΜΙΑ ΑΣΦΑΛΕΙΑΣ ΙΤΑΛΙΑΣ

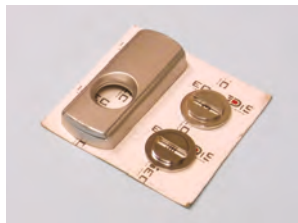

(1)SG01S1

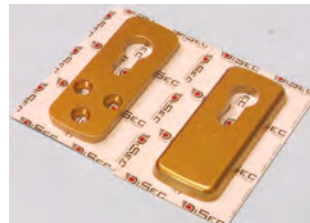

(2)BG320008

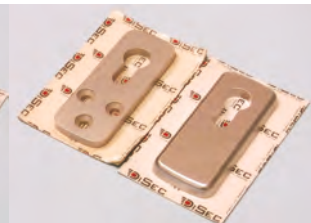

ΚΩΔ.	ΠΕΡΙΓΡΑΦΗ	ΣΥΣΚ.
Γ-E401	SG-01S1 (1) ΕΠΙΣΤΟΜΙΑ ΑΝΤΙΔΙΑΡΗΚΤΙΚΑ ΛΕΥΚΑ	3
Γ-E406	BG-320008 (2) ΕΠΙΣΤΟΜΙΑ ΝΙΚΕΛ ΜΑΤ	2
Γ-E407	BG-320008 23) ΕΠΙΣΤΟΜΙΑ ΚΙΤΡΙΝΑ	2



# ΚΛΕΙΔΑΡΙΕΣ, ΚΥΛΙΝΔΡΟΙ κλπ



ΚΩΔ.	ΠΕΡΙΓΡΑΦΗ	ΣΥΣΚ.
Γ-K919	852.40 ΚΙΤΡΙΝΕΣ ΜΕ ΙΣΙΟ ΑΝΤΙΚΡΥΣΜΑ	25
Γ-K702	852.45 ΚΙΤΡΙΝΕΣ ΜΕ ΙΣΙΟ ΑΝΤΙΚΡΥΣΜΑ	25
Γ-K920	852.50 ΚΙΤΡΙΝΕΣ ΜΕ ΙΣΙΟ ΑΝΤΙΚΡΥΣΜΑ	25
Γ-K899	852.60 ΚΙΤΡΙΝΕΣ ΜΕ ΙΣΙΟ ΑΝΤΙΚΡΥΣΜΑ	25
Γ-K710	852.45 ΚΙΤΡΙΝΕΣ ΜΕ ΓΩΝΙΑΚΟ ΑΝΤΙΚΡΥΣΜΑ	25

ΚΩΔ.	ΠΕΡΙΓΡΑΦΗ	ΣΥΣΚ.
Γ-K887	852.45 ΝΙΚΕΛ ΜΑΤ ΜΕ ΙΣΙΟ ΑΝΤΙΚΡΥΣΜΑ	25
Γ-K714	852.45 ΧΡΩΜΙΟ ΜΕ ΙΣΙΟ ΑΝΤΙΚΡΥΣΜΑ	25
Γ-K2544	852.45 ΚΑΦΕ ΜΕ ΙΣΙΟ ΑΝΤΙΚΡΥΣΜΑ	25
Γ-K896	852.45 ΧΡΩΜΙΟ ΜΕ ΓΩΝΙΑΚΟ ΑΝΤΙΚΡΥΣΜΑ	25
Γ-K727	852.45 ΝΙΚΕΛ ΜΑΤ ΜΕ ΓΩΝΙΑΚΟ ΑΝΤΙΚΡΥΣΜΑ	25

ΚΩΔ.	ΠΕΡΙΓΡΑΦΗ	ΣΥΣΚ.
Γ-K921	851.40 ΚΙΤΡΙΝΕΣ	25
Γ-K082	851.45 ΚΙΤΡΙΝΕΣ	25
Γ-K890	851.45 ΝΙΚΕΛ ΜΑΤ	25
Γ-K715	851.45 ΧΡΩΜΙΟ	25



ΚΩΔ.	ΠΕΡΙΓΡΑΦΗ	ΣΥΣΚ.
Γ-K2654	856.45 ΝΙΚΕΛ	25

ΚΩΔ.	ΠΕΡΙΓΡΑΦΗ	ΣΥΣΚ.
Γ-K730	B011015003 ΚΙΤΡΙΝΕΣ B010155003 ΚΙΤΡΙΝΕΣ	50
Γ-K980	B011015006 ΧΡΩΜΙΟ	50

ΚΩΔ.	ΠΕΡΙΓΡΑΦΗ	ΣΥΣΚ.
Γ-K090	00704.40 ΚΙΤΡΙΝΕΣ	50
Γ-K979	00704.45 ΚΙΤΡΙΝΕΣ	50
Γ-K891	00704.40 ΧΡΩΜΙΟ	50
Γ-K2542	00704.45 ΧΡΩΜΙΟ	50

# ΚΛΕΙΔΑΡΙΕΣ, ΚΥΛΙΝΔΡΟΙ κλπ



ΚΩΔ.	ΠΕΡΙΓΡΑΦΗ	ΣΥΣΚ.
Γ-K722	10028.40 ΚΙΤΡΙΝΕΣ	50
Γ-K924	10028.45 ΚΙΤΡΙΝΕΣ	50
Γ-K925	10028.50 ΚΙΤΡΙΝΕΣ	50
Γ-K741	10028.40 ΧΡΩΜΙΟ	50
Γ-K926	10028.45 ΧΡΩΜΙΟ	50
Γ-K927	10028.50 ΧΡΩΜΙΟ	50



ΚΩΔ.	ΠΕΡΙΓΡΑΦΗ	ΣΥΣΚ.
Γ-K709	10035.40 ΚΙΤΡΙΝΕΣ ΜΕ ΙΣΙΟ ΑΝΤΙΚΡΥΣΜΑ	50
Γ-K897	10035.40 ΝΙΚΕΛ ΜΑΤ ΜΕ ΙΣΙΟ ΑΝΤΙΚΡΥΣΜΑ	50
Γ-K729	10035.40 ΚΙΤΡΙΝΕΣ ΜΕ ΓΩΝΙΑΚΟ ΑΝΤΙΚΡΥΣΜΑ	50
Γ-K713	10035 490.40 ΝΙΚΕΛ ΜΕ ΙΣΙΟ ΑΝΤΙΚΡΥΣΜΑ	50



ΚΩΔ.	ΠΕΡΙΓΡΑΦΗ	ΣΥΣΚ.
Γ-K913	10035.40 ΝΙΚΕΛ ΜΑΤ ΜΕ ΓΩΝΙΑΚΟ ΑΝΤΙΚΡΥΣΜΑ	50
Γ-K339	10035.40 ΧΡΩΜΙΟ ΜΕ ΓΩΝΙΑΚΟ ΑΝΤΙΚΡΥΣΜΑ	50
Γ-K912	10035.40 ΚΑΦΕ ΜΕ ΓΩΝΙΑΚΟ ΑΝΤΙΚΡΥΣΜΑ	50



ΚΩΔ.	ΠΕΡΙΓΡΑΦΗ	ΣΥΣΚ.
Γ-K2548	00585.40 ΚΙΤΡΙΝΕΣ	25
Γ-K2549	00585.40 ΧΡΩΜΙΟ	25
Γ-K2545	00585.45 ΚΙΤΡΙΝΕΣ	25
Γ-K2546	00585.45 ΧΡΩΜΙΟ	25
Γ-K2547	00585.45 ΝΙΚΕΛ ΜΑΤ	25



ΚΩΔ.	ΠΕΡΙΓΡΑΦΗ	ΣΥΣΚ.
Γ-K974	00576.40 ΚΙΤΡΙΝΕΣ	25
Γ-K340	00576.45 ΚΙΤΡΙΝΕΣ	25
Γ-K968	00576.45 ΝΙΚΕΛ ΜΑΤ	25
Γ-K978	00576.40 ΧΡΩΜΙΟ	25
Γ-K745	00576.45 ΧΡΩΜΙΟ	25



ΚΩΔ.	ΠΕΡΙΓΡΑΦΗ	ΣΥΣΚ.
Γ-K086	00592.30 ΣΤΕΝΕΣ ΚΙΤΡΙΝΕΣ	50



ΚΩΔ.	ΠΕΡΙΓΡΑΦΗ	ΣΥΣΚ.
Γ-K2589	B04015006 ΧΡΩΜΙΟ	50
Γ-K2590	B04015003 ΚΙΤΡΙΝΕΣ	50



ΚΩΔ.	ΠΕΡΙΓΡΑΦΗ	ΣΥΣΚ.
Γ-K898	B061025003 ΚΙΤΡΙΝΕΣ	50
Γ-K894	B061025006 ΧΡΩΜΙΟ	50



ΚΩΔ.	ΠΕΡΙΓΡΑΦΗ	ΣΥΣΚ.
Γ-K2594	B061035003 ΚΙΤΡΙΝΕΣ	50
Γ-K2595	B061035006 ΧΡΩΜΙΟ	50

# ΚΛΕΙΔΑΡΙΕΣ, ΚΥΛΙΝΔΡΟΙ κλπ



**ΚΛΕΙΔΑΡΙΕΣ PICOLO  
572 ΙΤΑΛΙΑΣ**

ΚΩΔ.	ΠΕΡΙΓΡΑΦΗ	ΣΥΣΚ.
Γ-K703	00572.40 ΚΙΤΡΙΝΕΣ	50
Γ-K967	00572.45 ΚΙΤΡΙΝΕΣ	50
Γ-K969	00572.40 ΧΡΩΜΙΟ	50
Γ-K970	00572.45 ΧΡΩΜΙΟ	50



**ΚΛΕΙΔΑΡΙΕΣ PICOLO  
ΟΒΑΛ 571 ΙΤΑΛΙΑΣ**

ΚΩΔ.	ΠΕΡΙΓΡΑΦΗ	ΣΥΣΚ.
Γ-K2598	00571.40 ΚΙΤΡΙΝΕΣ	50
Γ-K2599	00571.40 ΧΡΩΜΙΟ	50



**ΚΛΕΙΔΑΡΙΕΣ  
ΛΟΥΤΡΟΥ 595 ΟΒΑΛ  
ΙΤΑΛΙΑΣ**

ΚΩΔ.	ΠΕΡΙΓΡΑΦΗ	ΣΥΣΚ.
Γ-K747	00595.50 ΚΙΤΡΙΝΕΣ 90	50
Γ-K746	00595.50 ΧΡΩΜΙΟ 90	50



**ΚΛΕΙΔΑΡΙΕΣ  
ΛΟΥΤΡΟΥ 596  
ΤΕΤΡΑΓΩΝΕΣ ΙΤΑΛΙΑΣ**

ΚΩΔ.	ΠΕΡΙΓΡΑΦΗ	ΣΥΣΚ.
Γ-K341	00596.50 ΚΙΤΡΙΝΕΣ 90	50
Γ-K740	00596.50 ΧΡΩΜΙΟ 90	50



**ΚΛΕΙΔΑΡΙΕΣ  
ΛΟΥΤΡΟΥ 580 PICOLO  
ΤΕΤΡΑΓΩΝΕΣ ΙΤΑΛΙΑΣ**

ΚΩΔ.	ΠΕΡΙΓΡΑΦΗ	ΣΥΣΚ.
Γ-K711	00580.50 ΚΙΤΡΙΝΕΣ	50
Γ-K756	00580.50 ΧΡΩΜΙΟ	50



**ΚΛΕΙΔΑΡΙΕΣ  
Τ.ΠΛΑΙΣΙΟ 10025 ΟΒΑΛ  
ΙΤΑΛΙΑΣ**

ΚΩΔ.	ΠΕΡΙΓΡΑΦΗ	ΣΥΣΚ.
Γ-K2591	B010025003 ΚΙΤΡΙΝΕΣ	50
Γ-K2592	B010025006 ΧΡΩΜΙΟ	50
Γ-K2593	B010025034 ΝΙΚΕΛ ΜΑΤ	50



**ΚΛΕΙΔΑΡΙΕΣ 5 ΣΗΜΕΙΩΝ  
685.45 ΙΤΑΛΙΑΣ**

ΚΩΔ.	ΠΕΡΙΓΡΑΦΗ	ΣΥΣΚ.
Γ-K725	16mm	1



**ΑΝΤΙΚΡΥΣΜΑΤΑ  
ΚΛΕΙΔΑΡΙΩΝ 854.16 F16  
ΙΤΑΛΙΑΣ**

ΚΩΔ.	ΠΕΡΙΓΡΑΦΗ	ΣΥΣΚ.
Γ-K9303	F016920101	1



**ΑΝΤΙΚΡΥΣΜΑΤΑ  
ΚΛΕΙΔΑΡΙΩΝ 854.16 F16  
ΙΤΑΛΙΑΣ**

ΚΩΔ.	ΠΕΡΙΓΡΑΦΗ	ΣΥΣΚ.
Γ-K9304	2) F016920102	1

# ΚΛΕΙΔΑΡΙΕΣ, ΚΥΛΙΝΔΡΟΙ κλπ



ΚΩΔ.	ΠΕΡΙΓΡΑΦΗ	ΣΥΣΚ.
Γ-K748	ΝΙΚΕΛ, ΤΕΤΡΑΓΩΝΑ	1



ΚΩΔ.	ΠΕΡΙΓΡΑΦΗ	ΣΥΣΚ.
Γ-K743	ΚΙΤΡΙΝΑ, ΤΕΤΡΑΓΩΝΑ	1



ΚΩΔ.	ΠΕΡΙΓΡΑΦΗ	ΣΥΣΚ.
Γ-K8912	ΚΙΤΡΙΝΑ ΡΙCΟΛΟ	1



ΚΩΔ.	ΠΕΡΙΓΡΑΦΗ	ΣΥΣΚ.
Γ-K8911	ΝΙΚΕΛ ΜΕ ΑΥΤΙ Π.Τ.	1



ΚΩΔ.	ΠΕΡΙΓΡΑΦΗ	ΣΥΣΚ.
Γ-K8910	ΚΙΤΡΙΝΑ ΜΕ ΑΥΤΙ Π.Τ.	1



ΚΩΔ.	ΠΕΡΙΓΡΑΦΗ	ΣΥΣΚ.
Γ-K8909	ΝΙΚΕΛ	1
Γ-K8908	ΚΙΤΡΙΝΑ	1



ΚΩΔ.	ΠΕΡΙΓΡΑΦΗ	ΣΥΣΚ.
Γ-K8904	ΝΙΚΕΛ, ΤΕΤΡΑΓΩΝΑ	1
Γ-K8905	ΚΙΤΡΙΝΑ, ΤΕΤΡΑΓΩΝΑ	1



ΚΩΔ.	ΠΕΡΙΓΡΑΦΗ	ΣΥΣΚ.
Γ-K8906	ΚΙΤΡΙΝΑ	1
Γ-K749	ΝΙΚΕΛ	1

# ΚΛΕΙΔΑΡΙΕΣ, ΚΥΛΙΝΔΡΟΙ κλπ



**ΑΝΤΙΚΡΥΣΜΑΤΑ  
T.PLAISIO ΙΤΑΛΙΑΣ**

ΚΩΔ.	ΠΕΡΙΓΡΑΦΗ	ΣΥΣΚ.
Γ-K8902	ΝΙΚΕΛ 18mm	1



**ΑΝΤΙΚΡΥΣΜΑΤΑ  
ΟΒΑΛ ΠΕΤΟΥΓΙΑΣ ΙΤΑΛΙΑΣ**

ΚΩΔ.	ΠΕΡΙΓΡΑΦΗ	ΣΥΣΚ.
Γ-K8915	ΚΙΤΡΙΝΑ	1



**ΚΛΕΙΔΙΑ ΚΑΜΑΡΟΠΟΡΤΑΣ  
ΚΛΕΙΔΑΡΙΩΝ ΙΤΑΛΙΑΣ**

ΚΩΔ.	ΠΕΡΙΓΡΑΦΗ	ΣΥΣΚ.
Γ-K9501	ΝΙΚΕΛ N.01	25
Γ-K9502	ΝΙΚΕΛ N.02	25
Γ-K9503	ΝΙΚΕΛ N.03	25
Γ-K9504	ΝΙΚΕΛ N.04	25
Γ-K9505	ΝΙΚΕΛ N.05	25
Γ-K9506	ΝΙΚΕΛ N.06	25
Γ-K9507	ΝΙΚΕΛ N.07	25
Γ-K9508	ΝΙΚΕΛ N.08	25
Γ-K9509	ΝΙΚΕΛ N.09	25
Γ-K9510	ΝΙΚΕΛ N.10	25
Γ-K9511	ΝΙΚΕΛ N.11	25
Γ-K9512	ΝΙΚΕΛ N.12	25



**ΚΛΕΙΔΙΑ ΚΑΜΑΡΟΠΟΡΤΑΣ  
ΚΛΕΙΔΑΡΙΩΝ ΙΤΑΛΙΑΣ**

ΚΩΔ.	ΠΕΡΙΓΡΑΦΗ	ΣΥΣΚ.
Γ-K9401	ΚΙΤΡΙΝΑ N.01	25
Γ-K9402	ΚΙΤΡΙΝΑ N.02	25
Γ-K9403	ΚΙΤΡΙΝΑ N.03	25
Γ-K9404	ΚΙΤΡΙΝΑ N.04	25
Γ-K9405	ΚΙΤΡΙΝΑ N.05	25
Γ-K9406	ΚΙΤΡΙΝΑ N.06	25
Γ-K9407	ΚΙΤΡΙΝΑ N.07	25
Γ-K9408	ΚΙΤΡΙΝΑ N.08	25
Γ-K9409	ΚΙΤΡΙΝΑ N.09	25
Γ-K9410	ΚΙΤΡΙΝΑ N.10	25
Γ-K9411	ΚΙΤΡΙΝΑ N.11	25
Γ-K9412	ΚΙΤΡΙΝΑ N.12	25

# ΚΛΕΙΔΑΡΙΕΣ, ΚΥΛΙΝΔΡΟΙ κλπ

## AGB ΔΙΑΣΤΑΣΕΙΣ ΚΥΛΙΝΔΡΩΝ AGB

54	60	65	70	75	80	85	90	100	110	120
22-10-22	22-10-28 25-10-25	25-10-30	25-10-35	25-10-40	30-10-40 25-10-45 22-10-48	30-10-45 25-10-50	35-10-45 25-10-55 30-10-50	35-10-55 40-10-50	40-10-60	35-10-75

## ΚΥΛΙΝΔΡΟΙ ΑΠΛΟΙ 600 ΙΤΑΛΙΑΣ



### ΚΙΤΡΙΝΟΙ

ΚΩΔ.	ΔΙΑΣΤΑΣΗ	ΣΥΣΚ.
Γ-K2570	60/27-33 <b>KEY ALIKE-ΙΔΙΟ ΚΛΕΙΔΙ</b>	10
Γ-K2571	70/30-40 <b>KEY ALIKE-ΙΔΙΟ ΚΛΕΙΔΙ</b>	10

### ΝΙΚΕΛ

ΚΩΔ.	ΔΙΑΣΤΑΣΗ	ΣΥΣΚ.
Γ-K2572	60/27-33 <b>KEY ALIKE-ΙΔΙΟ ΚΛΕΙΔΙ</b>	10
Γ-K2573	70/30-40 <b>KEY ALIKE-ΙΔΙΟ ΚΛΕΙΔΙ</b>	10



### ΚΙΤΡΙΝΟΙ

ΚΩΔ.	ΠΕΡΙΓΡΑΦΗ	ΣΥΣΚ.
Γ-K717	54/27-27	10
Γ-K081	60/27-33	10
Γ-K2629	60/30-30	10
Γ-K2630	65/30-35	10
Γ-K074	70/30-40	10
Γ-K2631	70/35-35	10
Γ-K2632	75/30-45	10
Γ-K2633	75/35-40	10
Γ-K886	80/30-50	10
Γ-K2634	80/35-45	10
Γ-K2635	80/40-40	10
Γ-K2636	85/30-55	10
Γ-K2637	85/35-50	10
Γ-K2638	85/40-45	10

### ΚΙΤΡΙΝΟΙ

ΚΩΔ.	ΠΕΡΙΓΡΑΦΗ	ΣΥΣΚ.
Γ-K2639	90/30-60	10
Γ-K2640	90/35-55	10
Γ-K2641	90/40-50	10
Γ-K2642	90/45-45	10
Γ-K2643	95/35-60	10
Γ-K2644	95/40-55	10
Γ-K2645	95/45-50	10
Γ-K2646	100/30-70	10
Γ-K2647	100/40-60	10
Γ-K2648	100/45-55	10
Γ-K2649	100/50-50	10
Γ-K2650	110/35-75	10
Γ-K2651	110/45-65	10
Γ-K2652	110/50-60	10
Γ-K2653	120/40-80	10

### ΝΙΚΕΛ

ΚΩΔ.	ΠΕΡΙΓΡΑΦΗ	ΣΥΣΚ.
Γ-K2604	54/27-27	10
Γ-K718	60/27-33	10
Γ-K2605	65/30-35	10
Γ-K719	70/30-40	10
Γ-K2606	70/35-35	10
Γ-K2607	75/30-45	10
Γ-K2608	75/35-40	10
Γ-K720	80/27-53	10
Γ-K892	80/30-50	10
Γ-K716	80/35-45	10
Γ-K2609	80/40-40	10
Γ-K2610	85/30-55	10
Γ-K2611	85/35-50	10
Γ-K2612	85/40-45	10

### ΝΙΚΕΛ

ΚΩΔ.	ΠΕΡΙΓΡΑΦΗ	ΣΥΣΚ.
Γ-K2613	90/30-60	10
Γ-K2614	90/35-55	10
Γ-K2615	90/40-50	10
Γ-K2616	90/45-45	10
Γ-K2617	95/35-60	10
Γ-K2618	95/40-55	10
Γ-K2619	95/45-50	10
Γ-K2620	100/30-70	10
Γ-K2621	100/40-60	10
Γ-K2622	100/45-55	10
Γ-K2623	100/50-50	10
Γ-K2624	110/35-75	10
Γ-K2625	110/45-65	10
Γ-K2626	110/50-60	10
Γ-K2627	110/55-55	10
Γ-K2628	120/40-80	10

**KEY ALIKE=ΙΔΙΑ ΚΛΕΙΔΙΑ**

ΚΩΔ.	ΔΙΑΣΤΑΣΗ	ΣΥΣΚ.
Γ-K2659	40 ΜΙΣΟΙ	10

## ΚΥΛΙΝΔΡΟΙ ΑΣΦΑΛΕΙΑΣ ΜΕ ΕΛΑΣΜΑ 3001 ΜΕ ΠΕΝΤΕ ΚΛΕΙΔΙΑ ΙΤΑΛΙΑΣ

ΚΩΔ.	ΠΕΡΙΓΡΑΦΗ	ΣΥΣΚ.
Γ-K2581	60/25-10-25 ΚΙΤΡΙΝΟΙ	1
Γ-K2582	65/25-10-30 ΚΙΤΡΙΝΟΙ	1
Γ-K2587	70/25-10-35 ΚΙΤΡΙΝΟΙ	1
Γ-K2584	75/30-10-35 ΚΙΤΡΙΝΟΙ	1
Γ-K2585	80/25-10-45 ΚΙΤΡΙΝΟΙ	1
Γ-K2583	80/30-10-40 ΚΙΤΡΙΝΟΙ	1
Γ-K2586	85/25-10-50 ΚΙΤΡΙΝΟΙ	1
Γ-K2559	100/30-10-60 ΚΙΤΡΙΝΟΙ	1



**ΛΕΙΤΟΥΡΓΕΙ ΟΤΑΝ ΥΠΑΡΧΕΙ  
ΚΛΕΙΔΙ ΚΑΙ ΣΤΗΝ  
ΑΝΤΙΘΕΤΗ ΠΛΕΥΡΑ**

ΚΩΔ.	ΠΕΡΙΓΡΑΦΗ	ΣΥΣΚ.
Γ-K2551	60/25-10-25 ΝΙΚΕΛ ΜΑΤ	1
Γ-K2552	65/25-10-30 ΝΙΚΕΛ ΜΑΤ	1
Γ-K2557	70/25-10-35 ΝΙΚΕΛ ΜΑΤ	1
Γ-K2554	75/30-10-35 ΝΙΚΕΛ ΜΑΤ	1
Γ-K2555	80/25-10-45 ΝΙΚΕΛ ΜΑΤ	1
Γ-K2553	80/30-10-40 ΝΙΚΕΛ ΜΑΤ	1
Γ-K2556	85/25-10-50 ΝΙΚΕΛ ΜΑΤ	1
Γ-K2656	90/25-10-55 ΝΙΚΕΛ ΜΑΤ	1
Γ-K2580	90/30-10-50 ΝΙΚΕΛ ΜΑΤ	1
Γ-K2655	90/35-10-45 ΝΙΚΕΛ ΜΑΤ	1
Γ-K2658	100/25-10-65 ΝΙΚΕΛ ΜΑΤ	1
Γ-K2550	100/30-10-60 ΝΙΚΕΛ ΜΑΤ	1
Γ-K2657	100/35-10-55 ΝΙΚΕΛ ΜΑΤ	1

# ΚΛΕΙΔΑΡΙΕΣ, ΚΥΛΙΝΔΡΟΙ κλπ

## ΚΥΛΙΝΔΡΟΙ ΑΣΦΑΛΕΙΑΣ SCUDO 5000 ΜΕ ΠΕΝΤΕ ΚΛΕΙΔΙΑ ΙΤΑΛΙΑΣ

ΚΩΔ.	ΠΕΡΙΓΡΑΦΗ	ΣΥΣΚ
Γ-K2501	54/22-10-22 ΚΙΤΡ.	10
Γ-K2502	60/22-10-28 ΚΙΤΡ.	10
Γ-K2503	64/22-10-32 ΚΙΤΡ.	10
Γ-K2507	70/25-10-35 ΚΙΤΡ.	10
Γ-K2504	75/25-10-40 ΚΙΤΡ.	10
Γ-K2506	80/30-10-40 ΚΙΤΡ.	10
Γ-K2518	80/25-10-45 ΚΙΤΡ.	10
Γ-K2537	85/30-10-45 ΚΙΤΡ.	10
Γ-K2516	85/25-10-50 ΚΙΤΡ.	10
Γ-K2505	90/25-10-55 ΚΙΤΡ.	10
Γ-K2536	90/35-10-45 ΚΙΤΡ.	10
Γ-K2520	90/30-10-50 ΚΙΤΡ.	10
Γ-K2508	100/35-10-55 ΚΙΤΡ.	10
Γ-K2509	110/40-10-60 ΚΙΤΡ.	10
Γ-K2515	120/35-10-75 ΚΙΤΡ.	10
ΚΩΔ.	ΠΕΡΙΓΡΑΦΗ	ΣΥΣΚ
Γ-K2510	ΑΚΟΠΑ ΚΛΕΙΔΙΑ ΚΟΝΤΑ & ΜΑΚΡΙΑ	50



ΚΩΔ.	ΠΕΡΙΓΡΑΦΗ	ΣΥΣΚ
Γ-K2526	54/22-10-22 ΝΙΚ.ΜΑΤ	10
Γ-K2511	60/22-10-28 ΝΙΚ.ΜΑΤ	10
Γ-K2517	64/22-10-32 ΝΙΚ.ΜΑΤ	10
Γ-K2512	70/25-10-35 ΝΙΚ.ΜΑΤ	10
Γ-K2588	75/25-10-40 ΝΙΚ.ΜΑΤ	10
Γ-K2513	80/30-10-40 ΝΙΚ.ΜΑΤ	10
Γ-K2530	80/25-10-45 ΝΙΚ.ΜΑΤ	10
Γ-K2538	85/25-10-50 ΝΙΚ.ΜΑΤ	10
Γ-K2514	90/35-10-45 ΝΙΚ.ΜΑΤ	10
Γ-K2579	90/30-10-50 ΝΙΚ.ΜΑΤ	10
Γ-K2578	95/40-10-45 ΝΙΚ.ΜΑΤ	10
Γ-K2577	100/30-10-60 ΝΙΚ.ΜΑΤ	10
Γ-K2576	100/40-10-50 ΝΙΚ.ΜΑΤ	10
Γ-K2527	100/35-10-55 ΝΙΚ.ΜΑΤ	10
Γ-K2528	110/40-10-60 ΝΙΚ.ΜΑΤ	10
Γ-K2575	110/35-10-65 ΝΙΚ.ΜΑΤ	10
Γ-K2529	120/35-10-75 ΝΙΚ.ΜΑΤ	10
Γ-K2603	120/30-10-80 ΝΙΚ.ΜΑΤ	10

## ΚΥΛΙΝΔΡΟΙ ΥΠΕΡΑΣΦΑΛΕΙΑΣ ΜΕ ΕΛΑΣΜΑ SCUDO 9000 ΜΕ ΠΕΝΤΕ ΚΛΕΙΔΙΑ ΙΤΑΛΙΑΣ



ΚΩΔ.	ΠΕΡΙΓΡΑΦΗ	ΣΥΣΚ.
Γ-K895	60/25-10-25 ΚΙΤΡΙΝΟΙ	1
Γ-K733	80/30-10-40 ΚΙΤΡΙΝΟΙ	1
Γ-K734	85/30-10-45 ΚΙΤΡΙΝΟΙ	1
Γ-K735	90/35-10-45 ΚΙΤΡΙΝΟΙ	1
Γ-K736	100/40-10-50 ΚΙΤΡ.	1
Γ-K737	110/40-10-60 ΚΙΤΡ.	1
Γ-K2519	90/35-10-45 ΝΙΚΕΛ	1

## ΚΥΛΙΝΔΡΟΙ ΥΠΕΡΑΣΦΑΛΕΙΑΣ ΜΕ ΕΛΑΣΜΑ SCUDO DCK ΜΕ ΠΕΝΤΕ ΚΛΕΙΔΙΑ ΙΤΑΛΙΑΣ



ΚΩΔ.	ΠΕΡΙΓΡΑΦΗ	ΣΥΣΚ
Γ-K2531	70/25-10-35 ΝΙΚ.ΜΑΤ	1

# ΚΛΕΙΔΑΡΙΕΣ, ΚΥΛΙΝΔΡΟΙ ΚΛΠ



**ΠΕΤΟΥΓΙΕΣ  
ΙΣΠΑΝΙΑΣ**

ΚΩΔ.	ΠΕΡΙΓΡΑΦΗ	ΣΥΣΚ.
Γ-K962	12.60 ΚΙΤΡΙΝΕΣ 8mm	1



**ΠΕΤΟΥΓΙΕΣ  
ΙΣΠΑΝΙΑΣ**

ΚΩΔ.	ΠΕΡΙΓΡΑΦΗ	ΣΥΣΚ.
Γ-K960	12.45 ΓΑΛΒΑΝΙΖΕ 6mm	1
Γ-K961	12.45 ΚΙΤΡΙΝΕΣ 8mm	1



**ΜΠΟΥΤΟΝ 6mm  
ΙΣΠΑΝΙΑΣ**

ΚΩΔ.	ΠΕΡΙΓΡΑΦΗ	ΣΥΣΚ.
Γ-K930	4496 ΧΡΩΜΙΟ	1
Γ-K949	1550 ΚΙΤΡΙΝΑ	1
Γ-K940	6154 ΚΑΦΕ	1



**ΚΛΕΙΔΑΡΙΕΣ ΚΑΜ/ΤΑΣ  
ΓΕΡΜΑΝΙΑΣ**

ΚΩΔ.	ΠΕΡΙΓΡΑΦΗ	ΣΥΣΚ.
Γ-K216	675.45 ΟΡΕΙΧΑΛΚΙΝΗ	1



**ΘΗΚΕΣ ΚΛΕΙΔΑΡΙΩΝ  
446 ΙΤΑΛΙΑΣ**

ΚΩΔ.	ΠΕΡΙΓΡΑΦΗ	ΣΥΣΚ.
Γ-K562	446- 50mm	1



**ΚΛΕΙΔΑΡΙΕΣ ΓΑΝΤΖΟΥ  
447.60mm ΙΤΑΛΙΑΣ**

ΚΩΔ.	ΠΕΡΙΓΡΑΦΗ	ΣΥΣΚ.
Γ-K561	ΜΕ ΚΥΛΙΝΔΡΟ 06 60mm	1



**ΚΛΕΙΔΑΡΙΕΣ  
447P ΙΤΑΛΙΑΣ**

ΚΩΔ.	ΠΕΡΙΓΡΑΦΗ	ΣΥΣΚ.
Γ-K571	30mm ΜΕ ΚΥΛΙΝΔΡΟ 06 PICOLO	1



**ΚΛΕΙΔΑΡΙΕΣ ΜΕ ΠΟΜΟΛΟ  
477 ΙΤΑΛΙΑΣ**

ΚΩΔ.	ΠΕΡΙΓΡΑΦΗ	ΣΥΣΚ.
Γ-K566	30mm ΓΙΑ ΣΤΡΑΤΖΑΡΙΣΤΟ	1



# ΚΛΕΙΔΑΡΙΕΣ, ΚΥΛΙΝΔΡΟΙ κλπ



ΚΩΔ.	ΠΕΡΙΓΡΑΦΗ	ΣΥΣΚ.
Γ-K089	890511 ΔΕΞΙΕΣ 60mm	2
Γ-K2326	890511 ΑΡΙΣΤ. 60mm	2
Γ-K099	ΚΛΕΙΔΙΑ ΣΙΔ/ΤΑΣ	1



ΚΩΔ.	ΠΕΡΙΓΡΑΦΗ	ΣΥΣΚ.
Γ-K231	ΔΕΞΙΕΣ	1
Γ-K2321	ΑΡΙΣΤΕΡΕΣ	1



ΚΩΔ.	ΠΕΡΙΓΡΑΦΗ	ΣΥΣΚ.
Γ-K079	890610 ΔΕΞΙΕΣ	1
Γ-K2322	890610 ΑΡΙΣΤΕΡΕΣ	1



ΚΩΔ.	ΠΕΡΙΓΡΑΦΗ	ΣΥΣΚ.
Γ-K397	890412 ΔΕΞΙΕΣ 45mm	2
Γ-K2325	890412 ΑΡΙΣΤ. 45mm	2
Γ-K2327	ΚΑΜ/ΤΑΣ-ΤΖΑΜ/ΤΑΣ	2



ΚΩΔ.	ΠΕΡΙΓΡΑΦΗ	ΣΥΣΚ.
Γ-K238	890313 ΔΕΞΙΕΣ 20mm	2
Γ-K2324	890313 ΑΡΙΣΤ. 20mm	2
Γ-K2327	ΚΑΜ/ΤΑΣ-ΤΖΑΜ/ΤΑΣ	2



ΚΩΔ.	ΠΕΡΙΓΡΑΦΗ	ΣΥΣΚ.
Γ-K235	15/8	1
Γ-K236	20/8	1
Γ-K2320	ΚΛΕΙΔΙΑ ΓΙΑ 20/8-15/8	1



ΚΩΔ.	ΠΕΡΙΓΡΑΦΗ	ΣΥΣΚ.
Γ-K253	40/75 ΚΙΤΡΙΝΕΣ	1



ΚΩΔ.	ΠΕΡΙΓΡΑΦΗ	ΣΥΣΚ.
Γ-K958	ΔΕΞΙΕΣ	1
Γ-K9601	ΑΡΙΣΤΕΡΕΣ	1

# ΚΛΕΙΔΑΡΙΕΣ, ΚΥΛΙΝΔΡΟΙ κλπ



ΚΩΔ.	ΠΕΡΙΓΡΑΦΗ	ΣΥΣΚ.
Γ-K5971	ΛΕΥΚΕΣ	1
Γ-K5970	ΚΑΦΕ	1
Γ-K5979	ΜΑΥΡΕΣ	1



ΚΩΔ.	ΠΕΡΙΓΡΑΦΗ	ΣΥΣΚ.
Γ-K601	ΛΕΥΚΑ	2
Γ-K602	ΚΑΦΕ	2
Γ-K603	ΑΣΗΜΙ	2
Γ-K613	ΜΑΥΡΑ	2



ΚΩΔ.	ΠΕΡΙΓΡΑΦΗ	ΣΥΣΚ.
Γ-K624	ΛΕΥΚΑ ΜΕ ΛΑΣΤΙΧΟ	2
Γ-K626	ΚΑΦΕ ΜΕ ΛΑΣΤΙΧΟ	2
Γ-K625	ΑΣΗΜΙ ΜΕ ΛΑΣΤΙΧΟ	2



ΚΩΔ.	ΠΕΡΙΓΡΑΦΗ	ΣΥΣΚ.
Γ-K1451	4 ΣΤΡ. ΜΕ 5 ΚΛΕΙΔΙΑ	1



ΚΩΔ.	ΠΕΡΙΓΡΑΦΗ	ΣΥΣΚ.
Γ-K2221	800Α/4ΣΤΡ. ΜΕ 5 ΚΛΕΙΔΙΑ ΜΕ ΠΥΡΟΥΣ	5



ΚΩΔ.	ΠΕΡΙΓΡΑΦΗ	ΣΥΣΚ.
Γ-K2223	800Β/4ΣΤΡ. ΜΕ 3 ΚΛΕΙΔΙΑ ΜΕ ΓΛΩΣΣΑ	5



ΚΩΔ.	ΠΕΡΙΓΡΑΦΗ	ΣΥΣΚ.
Γ-K2103	ΚΙΤΡΙΝΕΣ ΜΕ ΚΥΛ.70	5
Γ-K2105	ΚΙΤΡΙΝΕΣ Χ.Κ.	5



ΚΩΔ.	ΠΕΡΙΓΡΑΦΗ	ΣΥΣΚ.
Γ-K866	ΚΙΤΡΙΝΕΣ 4 ΣΤΡΟΦΕΣ ΜΕ 5 ΚΛΕΙΔΙΑ	5

# ΚΛΕΙΔΑΡΙΕΣ, ΚΥΛΙΝΔΡΟΙ κλπ



**ΚΛΕΙΔΑΡΙΕΣ ΓΛΩΣΣΑΣ  
06520 ΚΙΝΑΣ**

ΚΩΔ.	ΠΕΡΙΓΡΑΦΗ	ΣΥΣΚ
Γ-K2901	06520.20	30
Γ-K2902	06520.25	30
Γ-K2903	06530.30	30
Γ-K2904	06530.35	30



**ΚΛΕΙΔΑΡΙΕΣ Φ. ΓΛΩΣΣΑΣ  
06645,06745 ΚΙΝΑΣ**

ΚΩΔ.	ΠΕΡΙΓΡΑΦΗ	ΣΥΣΚ
Γ-K2906	06645.45 ΚΙΤ	25
Γ-K2907	06745.45 ΝΙΚ	25



**ΚΛΕΙΔΑΡΙΕΣ ΜΠΙΛΙΑΣ  
06620 ΚΙΝΑΣ**

ΚΩΔ.	ΠΕΡΙΓΡΑΦΗ	ΣΥΣΚ
Γ-K2905	06620.20	30



**ΚΛΕΙΔΑΡΙΕΣ ΚΟΥΤΙΑΣΤΕΣ  
08050, 08051 ΚΙΝΑΣ**

ΚΩΔ.	ΠΕΡΙΓΡΑΦΗ	ΣΥΣΚ
Γ-K2950	08050 ΑΡ	24
Γ-K2951	08051 ΔΕΞ	24



**ΚΛΕΙΔΑΡΙΕΣ  
ΚΟΥΤΙΑΣΤΕΣ ΗΛΕΚΤΡΙΚΕΣ  
08055, 08056 ΚΙΝΑΣ**

ΚΩΔ.	ΠΕΡΙΓΡΑΦΗ	ΣΥΣΚ
Γ-K2952	08055 ΑΡ	8
Γ-K2953	08056 ΔΕΞ	8



**ΚΛΕΙΔΑΡΙΕΣ PICOLLO  
08070 ΚΙΝΑΣ**

ΚΩΔ.	ΠΕΡΙΓΡΑΦΗ	ΣΥΣΚ
Γ-K2954	08070 40X70	40



**ΚΛΕΙΔΑΡΙΕΣ  
ΚΑΜΑΡΟΠΟΡΤΑΣ ΤΕΤΡ.  
40X75 08075,08275 ΚΙΝΑΣ**

ΚΩΔ.	ΠΕΡΙΓΡΑΦΗ	ΣΥΣΚ
Γ-K2955	08075 ΚΙΤΡ	30
Γ-K2956	08275 ΝΙΚ	30



**ΚΛΕΙΔΑΡΙΕΣ  
ΚΑΜΑΡΟΠΟΡΤΑΣ  
45X75 08475,08575 ΚΙΝΑΣ**

ΚΩΔ.	ΠΕΡΙΓΡΑΦΗ	ΣΥΣΚ
Γ-K2957	08475 ΚΙΤΡ ΤΕΤΡΑΓ	30
Γ-K2959	08575 ΚΙΤΡ ΟΒΑΛ	30



**ΚΛΕΙΔΑΡΙΕΣ  
ΚΑΜΑΡΟΠΟΡΤΑΣ  
45X75 08675,08775 ΚΙΝΑΣ**

ΚΩΔ.	ΠΕΡΙΓΡΑΦΗ	ΣΥΣΚ
Γ-K2961	08675 ΝΙΚ ΤΕΤΡ.	30
Γ-K2963	08775 ΝΙΚ ΟΒΑΛ	30

# ΚΛΕΙΔΑΡΙΕΣ, ΚΥΛΙΝΔΡΟΙ ΚΛΤΠ



ΚΩΔ.	ΠΕΡΙΓΡΑΦΗ	ΣΥΣΚ
Γ-K2958	08490 ΚΙΤΡ ΤΕΤΡ	30
Γ-K2960	08590 ΚΙΤΡ ΟΒΑΛ	30



ΚΩΔ.	ΠΕΡΙΓΡΑΦΗ	ΣΥΣΚ
Γ-K2962	08690 ΝΙΚ ΤΕΤΡ	30
Γ-K2964	08790 ΝΙΚ ΟΒΑΛ	30



ΚΩΔ.	ΠΕΡΙΓΡΑΦΗ	ΣΥΣΚ
Γ-K2970	ΚΙΤΡΙΝΑ Ν1	10
Γ-K2971	ΚΙΤΡΙΝΑ Ν2	10
Γ-K2972	ΚΙΤΡΙΝΑ Ν3	10
Γ-K2973	ΚΙΤΡΙΝΑ Ν4	10
Γ-K2974	ΚΙΤΡΙΝΑ Ν5	10
Γ-K2975	ΚΙΤΡΙΝΑ Ν6	10



ΚΩΔ.	ΠΕΡΙΓΡΑΦΗ	ΣΥΣΚ
Γ-K2944	08010 ΛΕΥΚΕΣ	50
Γ-K2945	08012 ΑΣΗΜΙ	50
Γ-K2946	08014 ΚΑΦΕ	50
Γ-K2976	08016 ΜΑΥΡΕΣ	50



ΚΩΔ.	ΠΕΡΙΓΡΑΦΗ	ΣΥΣΚ
Γ-K2948	08022 ΑΣΗΜΙ	50



ΚΩΔ.	ΠΕΡΙΓΡΑΦΗ	ΣΥΣΚ
Γ-K2965	08920 250mm ΜΕ 2 ΤΡΥΠΕΣ	50
Γ-K2966	08922 280mm ΜΕ 1 ΤΡΥΠΑ	50

# ΚΛΕΙΔΑΡΙΕΣ, ΚΥΛΙΝΔΡΟΙ ΚΛΤ



ΚΩΔ.	ΠΕΡΙΓΡΑΦΗ	ΣΥΣΚ
Γ-K2911	07054.54/27-27 ΚΙΤΡ	10
Γ-K2912	07060.60/27-33 ΚΙΤΡ	10
Γ-K2913	07070.70/30-40 ΚΙΤΡ	10
Γ-K2915	07154.54/27-27 ΝΙΚ	10
Γ-K2916	07160.60/27-33 ΝΙΚ	10
Γ-K2917	07170.70/30-40 ΝΙΚ	10
Γ-K2918	07175.75/30-45 ΝΙΚ	10
Γ-K2919	07180.80/30-50 ΝΙΚ	10
Γ-K2920	07181.80/35-45 ΝΙΚ	10
Γ-K2921	07185.85/30-55 ΝΙΚ	10
Γ-K2922	07190.90/40-50 ΝΙΚ	10
Γ-K2923	07191.90/30-60 ΝΙΚ	10
Γ-K2914	07110.100/35-65 ΝΙΚ	10
Γ-K2969	07951 ΑΚΟΠΑ ΚΛΕΙΔΙΑ	50

ΚΩΔ.	ΠΕΡΙΓΡΑΦΗ	ΣΥΣΚ
Γ-K2924	07260.60/27-33 ΚΙΤΡ	10
Γ-K2925	07270.70/30-40 ΚΙΤΡ	10
Γ-K2927	07360.60/27-33 ΝΙΚ	10
Γ-K2928	07370.70/30-40 ΝΙΚ	10
Γ-K2929	07375.75/30-45 ΝΙΚ	10
Γ-K2930	07380.80/30-50 ΝΙΚ	10
Γ-K2931	07385.85/30-55 ΝΙΚ	10
Γ-K2932	07390.90/40-50 ΝΙΚ	10
Γ-K2933	07391.90/30-60 ΝΙΚ	10
Γ-K2926	07310.100/35-65 ΝΙΚ	10
Γ-K2968	07953 ΑΚΟΠΑ ΚΛΕΙΔΙΑ	50

ΚΩΔ.	ΠΕΡΙΓΡΑΦΗ	ΣΥΣΚ
Γ-K2934	07460.60/27-33 ΚΙΤΡ	10
Γ-K2935	07470.70/30-40 ΚΙΤΡ	10
Γ-K2937	07560.60/27-33 ΝΜ	10
Γ-K2938	07570.70/30-40 ΝΜ	10
Γ-K2939	07575.75/30-45 ΝΜ	10
Γ-K2940	07580.80/30-50 ΝΜ	10
Γ-K2941	07581.80/35-45 ΝΜ	10
Γ-K2942	07590.90/40-50 ΝΜ	10
Γ-K2943	07591.90/30-60 ΝΜ	10
Γ-K2936	07510.100/35-65 ΝΜ	10
Γ-K2967	07954 ΑΚΟΠΑ ΚΛΕΙΔΙΑ	50



ΚΩΔ.	ΠΕΡΙΓΡΑΦΗ	ΣΥΣΚ
Γ-Σ810	08901 ΛΕΥΚΗ	10
Γ-Σ811	08902 ΑΣΗΜΙ	10

# ΚΛΕΙΔΑΡΙΕΣ, ΚΥΛΙΝΔΡΟΙ ΚΛΠ



**ΚΛΕΙΔΑΡΙΕΣ ΚΟΥΤΙΑΣΤΕΣ ΚΙΝΑΣ**

ΚΩΔ.	ΠΕΡΙΓΡΑΦΗ	ΣΥΣΚ.
A-K261	CL-905 RR	24



**ΚΛΕΙΔΑΡΙΕΣ ΣΙΔ/ΤΑΣ T.CONDOR ΚΙΝΑΣ**

ΚΩΔ.	ΠΕΡΙΓΡΑΦΗ	ΣΥΣΚ.
Γ-K2116	6060/ΔΕΞΙΕΣ	24
Γ-K2125	6060/ΑΡΙΣΤΕΡΕΣ	24



**ΚΛΕΙΔΑΡΙΕΣ ΚΟΥΤΙΑΣΤΕΣ T.CONDOR ΚΙΝΑΣ**

ΚΩΔ.	ΠΕΡΙΓΡΑΦΗ	ΣΥΣΚ.
Γ-K2118	8020/ΔΕΞΙΕΣ	24
Γ-K2119	8020/ΑΡΙΣΤΕΡΕΣ	24



**ΚΛΕΙΔΑΡΙΕΣ ΚΑΜΑΡΟΠΟΡΤΑΣ ROMA ΚΙΝΑΣ**

ΚΩΔ.	ΠΕΡΙΓΡΑΦΗ	ΣΥΣΚ.
Γ-K1582	90/40 ΚΙΤΡΙΝΕΣ ΟΒΑΛ	50
Γ-K1585	75/45 ΚΙΤΡΙΝΕΣ ΟΒΑΛ	50
Γ-K1587	75/45 ΝΙΚΕΛ ΜΑΤ ΟΒΑΛ	50



**ΚΛΕΙΔΑΡΙΕΣ ΠΡΟΣΘΕΤΕΣ ΚΙΝΑΣ**

ΚΩΔ.	ΠΕΡΙΓΡΑΦΗ	ΣΥΣΚ.
A-K1702	DR-102	6



**ΚΛΕΙΔΙΑ ΣΙΔΗΡΟΠΟΡΤΑΣ ΚΙΝΑΣ**



ΚΩΔ.	ΠΕΡΙΓΡΑΦΗ	ΣΥΣΚ.
Γ-K2199	ΚΛΕΙΔΙΑ Ν9 (Ν57)	20
Γ-K2197	ΚΛΕΙΔΙΑ Ν7 (Ν69)	20
Γ-K2194	ΚΛΕΙΔΙΑ Ν4 (Ν58)	20
Γ-K2193	ΚΛΕΙΔΙΑ Ν3 (Ν70)	20
Γ-K2192	ΚΛΕΙΔΙΑ Ν2 (Ν33)	20
Γ-K2198	ΚΛΕΙΔΙΑ Ν8	20
Γ-K2196	ΚΛΕΙΔΙΑ Ν6	20
Γ-K2195	ΚΛΕΙΔΙΑ Ν5	20
Γ-K2191	ΚΛΕΙΔΙΑ Ν1	20
Γ-K2190	ΚΛΕΙΔΙΑ Ν10	20

# ΚΛΕΙΔΑΡΙΕΣ, ΚΥΛΙΝΔΡΟΙ ΚΛΤ



ΚΩΔ.	ΠΕΡΙΓΡΑΦΗ	ΣΥΣΚ.
Γ-K5846	720R ΧΩΡΙΣ ΚΥΛΙΝΔΡΟ	25



ΚΩΔ.	ΠΕΡΙΓΡΑΦΗ	ΣΥΣΚ.
Γ-K5805	1739 ΓΙΑ ΠΥΡΑΝΤΟΧΕΣ ΠΟΡΤΕΣ ΒΚ/65	1



ΚΩΔ.	ΠΕΡΙΓΡΑΦΗ	ΣΥΣΚ.
Γ-K5844	7453 ΚΙΤΡΙΝΕΣ	25
Γ-K5845	7453 ΝΙΚΕΛ ΜΑΤ	25



ΚΩΔ.	ΔΙΑΣΤ.	ΣΥΣΚ.
Γ-K850	90/35-10-45 ΚΙΤΡ.	10
Γ-K1579	90/30-10-50 ΝΙΚΕΛΜΑΤ	10
Γ-K2111	ΜΑΚΡΙΑΚΛΕΙΔΙΑ	10



ΚΩΔ.	ΔΙΑΣΤ.	ΣΥΣΚ.
Γ-K1541	61/23-10-28 ΝΙΚΕΛΜΑΤ	10
Γ-K1565	90/30-10-50 ΝΙΚΕΛΜΑΤ	10
Γ-K1566	90/25-10-55 ΝΙΚΕΛΜΑΤ	10
Γ-K1564	90/35-10-45 ΝΙΚΕΛΜΑΤ	10



ΚΩΔ.	ΠΕΡΙΓΡΑΦΗ	ΣΥΣΚ.
Γ-K5850	60/30-30 ΝΙΚΕΛ ΜΑΤ	1
Γ-K5829	70/30-40 ΝΙΚΕΛ ΜΑΤ	1
Γ-K5830	70/40-30 ΝΙΚΕΛ ΜΑΤ	1
Γ-K5806	80/35-45 ΝΙΚΕΛ ΜΑΤ	1
Γ-K5807	80/45-35 ΝΙΚΕΛ ΜΑΤ	1
Γ-K5808	90/40-50 ΝΙΚΕΛ ΜΑΤ	1
Γ-K5809	90/50-40 ΝΙΚΕΛ ΜΑΤ	1
Γ-K5858	90/45-45 ΝΙΚΕΛ ΜΑΤ	1
Γ-K5848	100/35-65 ΝΙΚΕΛ ΜΑΤ	1
Γ-K5849	100/50-50 ΝΙΚΕΛ ΜΑΤ	1
Γ-K5810	ΚΟΜΜΕΝΑ ΚΛΕΙΔΙΑ <b>ΜΚ</b>	1
Γ-K5851	60/30-30 ΚΙΤΡΙΝΟΙ	1
Γ-K5852	70/30-40 ΚΙΤΡΙΝΟΙ	1
Γ-K5853	70/40-30 ΚΙΤΡΙΝΟΙ	1
Γ-K5854	80/35-45 ΚΙΤΡΙΝΟΙ	1
Γ-K5855	80/45-35 ΚΙΤΡΙΝΟΙ	1
Γ-K5856	90/40-50 ΚΙΤΡΙΝΟΙ	1
Γ-K5857	90/50-40 ΚΙΤΡΙΝΟΙ	1

\*Πομολάκι είναι στην διάσταση με έντονη σήμανση

**MASTER KEY=ΓΕΝΙΚΟ ΚΛΕΙΔΙ**

# ΚΛΕΙΔΑΡΙΕΣ, ΚΥΛΙΝΔΡΟΙ ΚΛΠ



ΚΩΔ.	ΠΕΡΙΓΡΑΦΗ	ΣΥΣΚ.
Γ-K5875	54/27-27 ΝΙΚΕΛ ΜΑΤ	1
Γ-K5819	61/28-33 ΝΙΚΕΛ ΜΑΤ	1
Γ-K5820	70/30-40 ΝΙΚΕΛ ΜΑΤ	1
Γ-K5864	70/35-35 ΝΙΚΕΛ ΜΑΤ	1
Γ-K5821	75/30-45 ΝΙΚΕΛ ΜΑΤ	1
Γ-K5822	80/30-50 ΝΙΚΕΛ ΜΑΤ	1
Γ-K5823	80/35-45 ΝΙΚΕΛ ΜΑΤ	1
Γ-K5861	80/40-40 ΝΙΚΕΛ ΜΑΤ	1
Γ-K5865	85/35-50 ΝΙΚΕΛ ΜΑΤ	1
Γ-K5866	85/30-55 ΝΙΚΕΛ ΜΑΤ	1
Γ-K5824	90/30-60 ΝΙΚΕΛ ΜΑΤ	1
Γ-K5825	90/40-50 ΝΙΚΕΛ ΜΑΤ	1
Γ-K5862	90/45-45 ΝΙΚΕΛ ΜΑΤ	1
Γ-K5867	95/30-65 ΝΙΚΕΛ ΜΑΤ	1
Γ-K5868	95/35-60 ΝΙΚΕΛ ΜΑΤ	1
Γ-K5869	95/40-55 ΝΙΚΕΛ ΜΑΤ	1
Γ-K5870	95/45-50 ΝΙΚΕΛ ΜΑΤ	1
Γ-K5871	100/30-70 ΝΙΚΕΛ ΜΑΤ	1
Γ-K5826	100/35-65 ΝΙΚΕΛ ΜΑΤ	1
Γ-K5872	100/40-60 ΝΙΚΕΛ ΜΑΤ	1
Γ-K5873	100/45-55 ΝΙΚΕΛ ΜΑΤ	1
Γ-K5863	100/50-50 ΝΙΚΕΛ ΜΑΤ	1
<b>ΚΥΛΙΝΔΡΟΙ ΜΙΣΟΙ ΝΙΚΕΛ</b>		
Γ-K5847	40 ΝΙΚΕΛ ΜΑΤ	1

ΚΩΔ.	ΠΕΡΙΓΡΑΦΗ	ΣΥΣΚ.
Γ-K5811	61/28-33 ΚΙΤΡΙΝΟΙ	1
Γ-K5812	70/30-40 ΚΙΤΡΙΝΟΙ	1
Γ-K5813	75/30-45 ΚΙΤΡΙΝΟΙ	1
Γ-K5814	80/30-50 ΚΙΤΡΙΝΟΙ	1
Γ-K5815	80/35-45 ΚΙΤΡΙΝΟΙ	1
Γ-K5816	90/30-60 ΚΙΤΡΙΝΟΙ	1
Γ-K5817	90/40-50 ΚΙΤΡΙΝΟΙ	1
Γ-K5818	PM021 ΑΚΟΠΑ ΚΛΕΙΔΙΑ ΜΑΚΡΙΑ	10
Γ-K5874	ΑΚΟΠΑ ΚΛΕΙΔΙΑ ΚΟΝΤΑ	10

ΚΩΔ.	ΠΕΡΙΓΡΑΦΗ	ΣΥΣΚ.
Γ-K5841	70/30-40 ΚΙΤΡΙΝΟΙ	1



ΚΩΔ.	ΠΕΡΙΓΡΑΦΗ	ΣΥΣΚ.	ΚΩΔ.	ΠΕΡΙΓΡΑΦΗ	ΣΥΣΚ.
Γ-K3933	30cm ΧΡΗΜ/ΤΙΩΝ ΝΙΚΕΛ ΜΑΤ	1	Γ-K399	30cm ΚΙΤΡΙΝΑ ΦΑΡΔΙΑΣ ΓΛΩΣΣΑΣ ΔΕΞΙΑ	1
Γ-K3932	25cm ΧΡΗΜ/ΤΙΩΝ ΝΙΚΕΛ ΜΑΤ	1	Γ-K3935	30cm ΚΙΤΡΙΝΑ ΦΑΡΔΙΑΣ ΓΛΩΣΣΑΣ ΑΡΙΣΤΕΡΑ	1
Γ-K3931	20cm ΧΡΗΜ/ΤΙΩΝ ΝΙΚΕΛ ΜΑΤ	1	Γ-K347	30cm ΝΙΚΕΛ ΜΑΤ ΦΑΡΔΙΑΣ ΓΛΩΣΣΑΣ ΔΕΞΙΑ	1
			Γ-K3936	30cm ΝΙΚΕΛ ΜΑΤ ΦΑΡΔΙΑΣ ΓΛΩΣΣΑΣ ΑΡΙΣΤΕΡΑ	1



# ΚΛΕΙΔΑΡΙΕΣ, ΚΥΛΙΝΔΡΟΙ ΚΛΤΠ



**ΚΛΕΙΔΑΡΙΕΣ ΠΟΜΟΛΟΥ ΙΤΑΛΙΑΣ**



**ΚΛΕΙΔΑΡΙΕΣ ΠΟΜΟΛΟΥ ΚΑΜΑΡΟΠΟΡΤΑΣ ΙΤΑΛΙΑΣ**

ΚΩΔ.	ΠΕΡΙΓΡΑΦΗ	ΣΥΣΚ.
Γ-K1498	ΛΟΥΤΡΟΥ ΝΙΚΕΛ ΜΑΤ	1
Γ-K1491	ΛΟΥΤΡΟΥ ΚΙΤΡΙΝΕΣ	1
Γ-K1492	ΑΣΦΑΛΕΙΑΣ ΝΙΚΕΛ ΜΑΤ <b>ΜΚ1 (MASTER KEY-ΓΕΝΙΚΟ ΚΛΕΙΔΙ)</b>	1
Γ-K1493	ΑΣΦΑΛΕΙΑΣ ΚΙΤΡΙΝΕΣ <b>ΜΚ1 (MASTER KEY-ΓΕΝΙΚΟ ΚΛΕΙΔΙ)</b>	1
Γ-K1494	ΚΛΕΙΔΙΑ ΚΟΜΜΕΝΑ <b>ΜΚ1 (MASTER KEY-ΓΕΝΙΚΟ ΚΛΕΙΔΙ)</b>	1
Γ-K1495	ΑΣΦΑΛΕΙΑΣ ΝΙΚΕΛ ΜΑΤ <b>ΜΚ2 (MASTER KEY-ΓΕΝΙΚΟ ΚΛΕΙΔΙ)</b>	1
Γ-K1496	ΑΣΦΑΛΕΙΑΣ ΚΙΤΡΙΝΕΣ <b>ΜΚ2 (MASTER KEY-ΓΕΝΙΚΟ ΚΛΕΙΔΙ)</b>	1
Γ-K1497	ΚΛΕΙΔΙΑ ΚΟΜΜΕΝΑ <b>ΜΚ2 (MASTER KEY-ΓΕΝΙΚΟ ΚΛΕΙΔΙ)</b>	1
Γ-K1484	ΚΛΕΙΔΙΑ ΑΚΟΠΑ <b>ΜΚ (MASTER KEY-ΓΕΝΙΚΟ ΚΛΕΙΔΙ)</b>	1

ΚΩΔ.	ΠΕΡΙΓΡΑΦΗ	ΣΥΣΚ.
Γ-K063	ΚΙΤΡΙΝΟΙ 2101	20
Γ-K064	ΚΑΦΕ 2103	20



**ΚΛΕΙΔΑΡΙΕΣ ΠΟΜΟΛΟΥ ΚΙΝΑΣ**

ΚΩΔ.	ΠΕΡΙΓΡΑΦΗ	ΣΥΣΚ.
Γ-K5801	587PBET ΚΙΤΡ. ΑΣΦΑΛΕΙΑΣ	10
Γ-K5802	587SNET ΝΙΚΕΛ ΜΑΤ ΑΣΦ	10
Γ-K5803	587SNBK ΝΙΚΕΛ ΜΑΤ ΛΟΥΤΡΟΥ	10



**ΚΛΕΙΔΑΡΙΕΣ ΠΟΜΟΛΟΥ ΛΟΥΤΡΟΥ ΣΤΡΟΓΓΥΛΕΣ ΤΙΤΑΝ 607 ΚΙΝΑΣ**

ΚΩΔ.	ΠΕΡΙΓΡΑΦΗ	ΣΥΣΚ.
Γ-K954	ΚΙΤΡΙΝΕΣ	20



**ΚΛΕΙΔΑΡΙΕΣ ΠΟΜΟΛΟΥ ΚΙΝΑΣ**

ΚΩΔ.	ΠΕΡΙΓΡΑΦΗ	ΣΥΣΚ.
Γ-K859	(1) ΚΑΦΕ ΑΣΦΑΛΕΙΑΣ ΕΤ8578	20
Γ-K856	(2) ΚΙΤΡΙΝΕΣ ΛΟΥΤΡΟΥ ΒΚ8578	20
Γ-K861	(3) ΚΑΦΕ ΛΟΥΤΡΟΥ ΒΚ8578	20
Γ-K2130	ΚΛΕΙΔΙΑ ΑΚΟΠΑ	50



**ΚΛΕΙΔΑΡΙΕΣ ΠΟΜΟΛΟΥ ΛΟΥΤΡΟΥ 5791 ΚΟΡΕΑΣ**

ΚΩΔ.	ΠΕΡΙΓΡΑΦΗ	ΣΥΣΚ.
Γ-K2314	ΛΟΥΤΡΟΥ ΚΙΤΡΙΝΕΣ	40
Γ-K2316	ΑΣΦΑΛΕΙΑΣ ΚΙΤΡΙΝΕΣ <b>ΜΚ</b>	40
Γ-K2317	ΚΛΕΙΔΙΑ <b>ΑΠΛΑ &amp; ΜΚ</b>	50

# ΚΛΕΙΔΑΡΙΕΣ, ΚΥΛΙΝΔΡΟΙ κλπ



**ΚΛΕΙΔΑΡΙΕΣ ΣΥΡΤΑΡΙΩΝ  
231/2B11 ΙΤΑΛΙΑΣ**

ΚΩΔ.	ΠΕΡΙΓΡΑΦΗ	ΣΥΣΚ.
Γ-K1634	25/20X20 ΚΙΤΡΙΝΕΣ	10
Γ-K1755	30/20X20 ΚΙΤΡΙΝΕΣ	10
Γ-K1617	25/20X25 ΚΙΤΡΙΝΕΣ	10
Γ-K1756	30/20X25 ΚΙΤΡΙΝΕΣ	10
Γ-K1757	35/20X25 ΚΙΤΡΙΝΕΣ	10
Γ-K1609	25/20X30 ΚΙΤΡΙΝΕΣ	10
Γ-K1758	30/20X30 ΚΙΤΡΙΝΕΣ	10
Γ-K320	25/20X35 ΚΙΤΡΙΝΕΣ	10
Γ-K1759	30/20X35 ΚΙΤΡΙΝΕΣ	10
Γ-K1646	25/20X40 ΚΙΤΡΙΝΕΣ	10
Γ-K1760	30/20X40 ΚΙΤΡΙΝΕΣ	10
Γ-K1746	25/20X20 ΧΡΩΜΙΟ	10
Γ-K1722	25/20X25 ΧΡΩΜΙΟ	10
Γ-K1731	25/20X30 ΧΡΩΜΙΟ	10
Γ-K1732	25/20X35 ΧΡΩΜΙΟ	10
Γ-K1736	25/20X40 ΧΡΩΜΙΟ	10
<b>KEY ALIKE=ΙΔΙΑ ΚΛΕΙΔΙΑ</b>		
Γ-K1686	25/20X25 ΚΙΤΡΙΝΕΣ ΚΑ	10
Γ-K1647	25/20X30 ΚΙΤΡΙΝΕΣ ΚΑ	10
Γ-K1721	25/20X35 ΚΙΤΡΙΝΕΣ ΚΑ	10
Γ-K1657	25/20X25 ΧΡΩΜΙΟ ΚΑ	10



**ΚΛΕΙΔΑΡΙΕΣ ΣΥΡΤΑΡΙΩΝ  
ΣΚΑΦΤΕΣ ΙΤΑΛΙΑΣ**

ΚΩΔ.	ΠΕΡΙΓΡΑΦΗ	ΣΥΣΚ.
Γ-K1610	18C/2B12 25/20X20	10
Γ-K1652	18C/2B12 25/20X25	10



**ΚΛΕΙΔΑΡΙΕΣ & ΚΥΛΙΝΔΡΑΚΙΑ  
ΣΥΡΤΑΡΙΩΝ ΙΤΑΛΙΑΣ**

ΚΩΔ.	ΠΕΡΙΓΡΑΦΗ	ΣΥΣΚ.
Γ-K1705	(1)2630.20 ΝΙΚΕΛ ΣΤΕΝΑ	20
Γ-K1706	(2)2151.16 ΝΙΚΕΛ ΣΤΕΝΑ	20



**ΚΥΛΙΝΔΡΑΚΙΑ ΣΥΡΤΑΡΙΩΝ  
ΧΩΡΙΣ ΝΤΙΖΑ ΙΤΑΛΙΑΣ**

ΚΩΔ.	ΠΕΡΙΓΡΑΦΗ	ΣΥΣΚ.	ΚΩΔ.	ΠΕΡΙΓΡΑΦΗ	ΣΥΣΚ.
Γ-K1717	(2251) 16	20	<b>KEY ALIKE=ΙΔΙΑ ΚΛΕΙΔΙΑ</b>		
Γ-K1724	(2251) 20	20	Γ-K1739	(2251) 16ΚΑ	20
Γ-K3870	(2251) 25	20	Γ-K1740	(2251) 25ΚΑ	20
Γ-K1628	320(2251) 30-33	20	Γ-K1745	(2251) 30ΚΑ	20



**ΚΥΛΙΝΔΡΑΚΙΑ ΣΥΡΤΑΡΙΩΝ  
ΜΕ ΝΤΙΖΑ ΙΤΑΛΙΑΣ**

ΚΩΔ.	ΠΕΡΙΓΡΑΦΗ	ΣΥΣΚ.
Γ-K1655	5S/2A32R ΧΩΡΙΣ ΝΤΙΖΑ	10
Γ-K1701	581/2S ΝΤΙΖΕΣ ΓΙΑ 5S	10

# ΚΛΕΙΔΑΡΙΕΣ, ΚΥΛΙΝΔΡΟΙ κλπ



**ΚΛΕΙΔΑΡΙΕΣ ΣΥΡΤΑΡΙΩΝ 53  
ΧΩΝΕΥΤΕΣ 53 ΙΤΑΛΙΑΣ**

ΚΩΔ.	ΠΕΡΙΓΡΑΦΗ	ΣΥΣΚ
Γ-K1693	53/25mm ΚΙΤΡΙΝΕΣ Χ.Κ.	10



**ΚΥΛΙΝΔΡΑΚΙΑ ΣΥΡΤΑΡΙΩΝ  
ΠΑΤΗΤΑ 2224 ΙΤΑΛΙΑΣ**

ΚΩΔ.	ΠΕΡΙΓΡΑΦΗ	ΣΥΣΚ
Γ-K1656	2224.20mm (176)	20



**ΚΛΕΙΔΑΡΙΕΣ ΣΥΡΤΑΡΙΩΝ  
51/M59 ΙΤΑΛΙΑΣ**

ΚΩΔ.	ΠΕΡΙΓΡΑΦΗ	ΣΥΣΚ
Γ-K1697	51/M59 25 ΓΑΝΤΖΟΥ ΧΩΡΙΣ ΚΛΕΙΔΙ	20



**ΚΥΛΙΝΔΡΑΚΙΑ ΣΥΡΤΑΡΙΩΝ  
175 ΙΤΑΛΙΑΣ**

ΚΩΔ.	ΠΕΡΙΓΡΑΦΗ	ΣΥΣΚ
Γ-K1718	175 17X20 (853175)	20
Γ-K1703	ΝΤΙΖΕΣ ΓΙΑ 175	20



**ΣΠΑΝΙΟΛΕΤΕΣ ΑΣΦΑΛΕΙΑΣ  
225C ΙΤΑΛΙΑΣ**

ΚΩΔ.	ΠΕΡΙΓΡΑΦΗ	ΣΥΣΚ
Γ-K1673	225C/2A93 17X25 ΚΑΦΕ ΧΩΡΙΣ ΒΕΡΓΕΣ	10
Γ-K1674	225C/2A93 17X30 ΚΑΦΕ ΧΩΡΙΣ ΒΕΡΓΕΣ	10



**ΣΠΑΝΙΟΛΕΤΕΣ ΑΣΦΑΛΕΙΑΣ  
223C ΙΤΑΛΙΑΣ**

ΚΩΔ.	ΠΕΡΙΓΡΑΦΗ	ΣΥΣΚ
Γ-K1679	223C/2A85 17X20 ΧΡΩΜΙΟ ΧΩΡΙΣ ΒΕΡΓΕΣ	10
Γ-K1672	223C/2A85 17X25 ΧΡΩΜΙΟ ΧΩΡΙΣ ΒΕΡΓΕΣ	10

# ΚΛΕΙΔΑΡΙΕΣ, ΚΥΛΙΝΔΡΟΙ κλπ



**ΣΠΑΝΙΟΛΕΤΕΣ ΑΣΦΑΛΕΙΑΣ  
220C ΙΤΑΛΙΑΣ**

ΚΩΔ.	ΠΕΡΙΓΡΑΦΗ	ΣΥΣΚ
Γ-Κ1604	220C/2B93 20 ΚΑΦΕ ΛΕΥΚΕΣ ΧΩΡΙΣ ΒΕΡΓΑ	10
Γ-Κ1633	220C/2B93 25 ΚΑΦΕ ΛΕΥΚΕΣ ΧΩΡΙΣ ΒΕΡΓΑ	10



**ΣΠΑΝΙΟΛΕΤΕΣ ΑΠΛΕΣ  
225N ΙΤΑΛΙΑΣ**

ΚΩΔ.	ΠΕΡΙΓΡΑΦΗ	ΣΥΣΚ
Γ-Κ1670	225N/M93 17mm ΚΑΦΕ ΣΚΕΤΕΣ ΧΩΡΙΣ ΒΕΡΓΑ	10



**ΣΠΑΝΙΟΛΕΤΕΣ ΑΠΛΕΣ  
223N ΙΤΑΛΙΑΣ**

ΚΩΔ.	ΠΕΡΙΓΡΑΦΗ	ΣΥΣΚ
Γ-Κ1671	223N/M85 17mm ΧΡΩΜΙΟΥ ΣΚΕΤΕΣ ΧΩΡΙΣ ΒΕΡΓΑ	10



**ΣΠΑΝΙΟΛΕΤΕΣ 227 ΙΤΑΛΙΑΣ**

ΚΩΔ.	ΠΕΡΙΓΡΑΦΗ	ΣΥΣΚ
Γ-Κ1605	227 ΣΠΑΝΙΟΛΕΤΕΣ ΜΕ ΜΠΟΥΤΟΝ ΚΟΜΠΛΕ	10



**ΣΠΑΝΙΟΛΕΤΕΣ 145/M64 ΙΤΑΛΙΑΣ**

ΚΩΔ.	ΠΕΡΙΓΡΑΦΗ	ΣΥΣΚ
Γ-Κ1658	145/M64 ΣΠΑΝΙΟΛΕΤΕΣ ΣΚΕΤΕΣ	20

# ΚΛΕΙΔΑΡΙΕΣ, ΚΥΛΙΝΔΡΟΙ κλπ



**ΚΛΕΙΔΑΡΙΕΣ ΝΤΟΥΛΑΠΑΣ  
42R ΙΤΑΛΙΑΣ**

ΚΩΔ.	ΠΕΡΙΓΡΑΦΗ	ΣΥΣΚ.
Γ-K1727	42R 15 ΚΙΤΡ	20
Γ-K1728	42R 20 ΚΙΤΡ	20
Γ-K1606	42R 25 ΚΙΤΡ	20
Γ-K1729	42R 30 ΚΙΤΡ	20
Γ-K1738	42R 25 ΧΡΩΜΙΟΥ	20
Γ-K1607	ΚΛΕΙΔΙΑ ΚΙΤΡΙΝΑ	20
Γ-K164	ΚΛΕΙΔΙΑ ΧΡΩΜΙΟΥ	20



**ΒΕΡΓΕΣ ΣΠΑΝΙΟΛΕΤΕΣ ΙΤΑΛΙΑΣ**

ΚΩΔ.	ΠΕΡΙΓΡΑΦΗ	ΣΥΣΚ.
Γ-K1698	ΧΡΩΜΙΟ	20
Γ-K1615	ΛΕΥΚΕΣ & ΣΙΔΗΡΕΣ	20
Γ-K1615	ΜΑΥΡΕΣ & ΣΙΔΗΡΕΣ	20
Γ-K1615	ΚΑΦΕ & ΣΙΔΗΡΕΣ	20



**ΚΥΛΙΝΔΡΑΚΙΑ  
ΓΡΑΜ/ΤΙΩΝ ΙΤΑΛΙΑΣ**

ΚΩΔ.	ΠΕΡΙΓΡΑΦΗ	ΣΥΣΚ.
Γ-K321	510/26 3351/26 ΚΡΥΠΤΟΝΑΙΤ	20



**ΠΟΜΟΛΑΚΙΑ  
ΣΠΑΝΙΟΛΕΤΑΣ 17X20  
UNICO 200S ΙΤΑΛΙΑΣ**

ΚΩΔ.	ΠΕΡΙΓΡΑΦΗ	ΣΥΣΚ.
Γ-K1734	225C ΣΠΑΝΙΟΛΕΤΕΣ	20



**ΚΛΕΙΔΑΡΙΕΣ ΣΥΡΤΑΡΙΩΝ  
16186 ΙΣΠΑΝΙΑΣ**

ΚΩΔ.	ΠΕΡΙΓΡΑΦΗ	ΣΥΣΚ.
Γ-K2281	1Α ΚΥΛΙΝΔΡΟΣ 19mm	20



**ΚΛΕΙΔΑΡΙΕΣ ΣΥΡΤΑΡΙΩΝ  
231 ΙΤΑΛΙΑΣ**

ΚΩΔ.	ΠΕΡΙΓΡΑΦΗ	ΣΥΣΚ.
Γ-K3909	30/20x30	10

# ΚΛΕΙΔΑΡΙΕΣ, ΚΥΛΙΝΔΡΟΙ κλπ



**ΚΛΕΙΔΑΡΙΕΣ ΣΥΡΤΑΡΙΩΝ  
ΔΥΟ ΣΤΡΟΦΩΝ 139 ΚΙΝΑΣ**

ΚΩΔ.	ΠΕΡΙΓΡΑΦΗ	ΣΥΣΚ.
Γ-K2245	22 ΜΕ ΠΛΑΣΤΙΚΟ ΚΛΕΙΔΙ	12
Γ-K2246	32 ΜΕ ΠΛΑΣΤΙΚΟ ΚΛΕΙΔΙ	12



**ΚΛΕΙΔΑΡΙΕΣ ΣΥΡΤΑΡΙΩΝ  
ΜΙΑΣ ΣΤΡΟΦΗΣ 138 ΚΙΝΑΣ**

ΚΩΔ.	ΠΕΡΙΓΡΑΦΗ	ΣΥΣΚ.
Γ-K2248	22 ΜΕ ΠΛ/ΚΟ ΚΛΕΙΔΙ	12
Γ-K2249	32 ΜΕ ΠΛΑΣΤΙΚΟ ΚΛΕΙΔΙ	12
Γ-K2269	ΓΩΝΙΑΚΑ ΑΝΤΙΚΡΥΣΜΑΤΑ	12



**ΚΛΕΙΔΑΡΙΕΣ ΣΥΡΤΑΡΙΩΝ  
ΚΟΥΤΙΑΣΤΕΣ 851 ΚΙΝΑΣ**

ΚΩΔ.	ΠΕΡΙΓΡΑΦΗ	ΣΥΣΚ.
Γ-K1251	851.25 20X25 συσκ.6τεμ	1
Γ-K1253	851.25 20X30 συσκ.6τεμ	1
Γ-K1254	851.25 20X35 συσκ.6τεμ	1



**ΚΛΕΙΔΑΡΙΕΣ ΣΥΡΤΑΡΙΩΝ  
ΣΚΑΦΤΕΣ ΚΙΝΑΣ**

ΚΩΔ.	ΠΕΡΙΓΡΑΦΗ	ΣΥΣΚ.
A-K1803	852.25	10



**ΚΛΕΙΔΑΡΙΕΣ ΚΑΣΕΤΙΝΑΣ  
ΕΛΖΕΤΤ ΟΥΓΓΑΡΙΑΣ**

ΚΩΔ.	ΠΕΡΙΓΡΑΦΗ	ΣΥΣΚ.
Γ-K996	N53	12



**ΚΛΕΙΔΑΡΙΕΣ ΣΥΡΤΑΡΙΩΝ  
ΚΙΝΑΣ**

ΚΩΔ.	ΠΕΡΙΓΡΑΦΗ	ΣΥΣΚ.
Γ-K1252	DL 833 συσκ.12τεμ.	1



**ΚΥΛΙΝΔΡΑΚΙΑ  
ΣΥΡΤΑΡΙΩΝ ΚΙΝΑΣ**

ΚΩΔ.	ΠΕΡΙΓΡΑΦΗ	ΣΥΣΚ.
Γ-K1036	288.16 ΣΚΕΤΑ	10
Γ-K1038	105 19X20 ΠΑΤΗΤΑ	20



**ΚΥΛΙΝΔΡΑΚΙΑ ΣΥΡΤΑΡΙΩΝ  
103 ΚΙΝΑΣ**

ΚΩΔ.	ΠΕΡΙΓΡΑΦΗ	ΣΥΣΚ.
Γ-K2241	103.16 ΙΣΙΑ & ΚΥΡΤΑ	24
Γ-K2266	103.20 ΙΣΙΑ & ΚΥΡΤΑ	24
Γ-K2267	103.25 ΙΣΙΑ & ΚΥΡΤΑ	24
Γ-K2268	103.30 ΙΣΙΑ & ΚΥΡΤΑ	24

# ΚΛΕΙΔΑΡΙΕΣ, ΚΥΛΙΝΔΡΟΙ ΚΛΠ



**ΚΥΛΙΝΔΡΑΚΙ ΤΖΑΜΙΩΝ  
ΚΙΝΑΣ**

ΚΩΔ.	ΠΕΡΙΓΡΑΦΗ	ΣΥΣΚ.
Γ-K2206	G4101 ΚΙΤΡΙΝΑ	10



**ΚΛΕΙΔΑΡΙΕΣ  
ΚΡΥΣΤΑΛΛΩΝ ΙΣΠΑΝΙΑΣ**

ΚΩΔ.	ΠΕΡΙΓΡΑΦΗ	ΣΥΣΚ.
Γ-K2252	140	20



**ΚΛΕΙΔΑΡΙΕΣ ΚΡΥΣΤΑΛΛΩΝ  
ΚΙΝΑΣ**

ΚΩΔ.	ΠΕΡΙΓΡΑΦΗ	ΣΥΣΚ.
Γ-K2247	328-140	20



**ΚΛΕΙΔΑΡΙΕΣ ΓΥΑΛΙΝΗΣ  
ΘΥΡΑΣ HDL-007 ΚΙΝΑΣ**

ΚΩΔ.	ΠΕΡΙΓΡΑΦΗ	ΣΥΣΚ.
Γ-K1550	ΚΑΤΩ ΚΥΛΙΝΔΡΟΥ 759930	1



**ΚΛΕΙΔΑΡΙΕΣ ΓΥΑΛΙΝΗΣ  
ΘΥΡΑΣ 128 ΚΙΝΑΣ**

ΚΩΔ.	ΠΕΡΙΓΡΑΦΗ	ΣΥΣΚ.
Γ-K1551	ΜΕ ΓΛΩΣΣΑ ΓΑΝΤΖΟΥ	1
Γ-K2200	ΚΛΕΙΔΙΑ ΑΚΟΠΑ	1



**ΚΛΕΙΔΑΡΙΕΣ ΓΥΑΛΙΝΗΣ  
ΘΥΡΑΣ 759932 ΚΙΝΑΣ**

ΚΩΔ.	ΠΕΡΙΓΡΑΦΗ	ΣΥΣΚ.
Γ-K1552	ΜΕ ΙΣΙΑ ΓΛΩΣΣΑ	1



**ΚΛΕΙΔΑΡΙΕΣ ΓΥΑΛΙΝΗΣ  
ΘΥΡΑΣ 118 ΕΓΧΩΡΙΕΣ**

ΚΩΔ.	ΠΕΡΙΓΡΑΦΗ	ΣΥΣΚ.
Γ-K975	118.056.019 ΚΟΜΠΛΕ ΜΕ ΚΛΕΙΔΙ ΧΡΗΜ/ΤΙΟΥ	1
Γ-K976	118.056.019 ΧΩΡΙΣ ΑΝΤΙΚΡΥΣΜΑ ΜΕ ΚΛΕΙΔΙ ΧΡΗΜΑΤΟΚΙΒΩΤΙΟΥ	1



**ΑΝΤΙΚΡΥΣΜΑΤΑ  
ΚΛΕΙΔΑΡΙΩΝ 118  
ΕΓΧΩΡΙΩΝ**

ΚΩΔ.	ΠΕΡΙΓΡΑΦΗ	ΣΥΣΚ.
Γ-K977	ΑΝΤΙΚΡΥΣΜΑ	1



**ΚΛΕΙΔΑΡΙΑ ΠΡΟΣΘΕΤΗ  
ΓΥΑΛΙΝΩΝ ΘΥΡΩΝ  
ΓΑΛΛΙΑΣ**

ΚΩΔ.	ΠΕΡΙΓΡΑΦΗ	ΣΥΣΚ.
Γ-K952	ΧΡΩΜΙΟ	1

# ΚΛΕΙΔΑΡΙΕΣ, ΚΥΛΙΝΔΡΟΙ κλπ



**ΠΡΟΣΘΕΤΕΣ ΚΛΕΙΔΑΡΙΕΣ  
ΚΡΥΣΤΑΛΛΩΝ ΙΣΠΑΝΙΑΣ**

ΚΩΔ.	ΠΕΡΙΓΡΑΦΗ	ΣΥΣΚ.
Γ-K1053	05 ΧΡΩΜΙΟΥ	1
Γ-K1054	05 ΚΙΤΡΙΝΗ	1



**ΑΝΤΙΚΡΥΣΜΑΤΑ  
ΠΡΟΣΘΕΤΩΝ ΚΛΕΙΔΑΡΙΩΝ  
ΙΣΠΑΝΙΑΣ**

ΚΩΔ.	ΠΕΡΙΓΡΑΦΗ	ΣΥΣΚ.
Γ-K1056	05 ΚΙΤΡΙΝΑ	1
Γ-K1055	05 ΧΡΩΜΙΟΥ	1



**ΚΛΕΙΔΑΡΙΕΣ ΤΡΑΚΤΕΡ  
0907/514 ΑΓΓΛΙΑΣ**

ΚΩΔ.	ΠΕΡΙΓΡΑΦΗ	ΣΥΣΚ.
Γ-K1110	0907/514 ΜΑΥΡΕΣ	2



**ΚΛΕΙΔΑΡΙΕΣ ΤΡΑΚΤΕΡ  
2115 ΑΓΓΛΙΑΣ**

ΚΩΔ.	ΠΕΡΙΓΡΑΦΗ	ΣΥΣΚ.
Γ-K1100	2115/002 ΔΕΞΙΕΣ	10
Γ-K1112	2115/001 ΑΡΙΣΤΕΡΕΣ	10



**ΚΛΕΙΔΑΡΙΕΣ ΤΡΑΚΤΕΡ  
6000206 ΓΕΡΜΑΝΙΑΣ**

ΚΩΔ.	ΠΕΡΙΓΡΑΦΗ	ΣΥΣΚ.
Γ-K1101	6000206 25mm	1



**ΚΛΕΙΣΤΡΑ & ΚΛΕΙΔΙΑ  
ΜΠΑΓΑΖΙΕΡΑΣ ΙΤΑΛΙΑΣ**

ΚΩΔ.	ΠΕΡΙΓΡΑΦΗ	ΣΥΣΚ.
Γ-K570	ΚΛΕΙΔΑΡΙΑ 23G	10
Γ-K569	ΚΛΕΙΔΙΑ	10



**ΝΤΙΖΕΣ ΓΙΑ ΚΛΕΙΔΑΡΙΑ  
ΓΕΡΜΑΝΙΑΣ**

ΚΩΔ.	ΠΕΡΙΓΡΑΦΗ	ΣΥΣΚ.
Γ-K1107	600488 ΝΤΙΖΑ	1



**ΚΛΕΙΣΤΡΟ & ΚΥΠΡΙ ΓΙΑ  
ΚΛΕΙΔΑΡΙΑ ΓΕΡΜΑΝΙΑΣ**

ΚΩΔ.	ΠΕΡΙΓΡΑΦΗ	ΣΥΣΚ.
Γ-K1105	600485/6 ΚΛΕΙΣΤΡΟ	1
Γ-K1106	600487 ΚΥΠΡΙ	1



# ΚΛΕΙΔΑΡΙΕΣ, ΚΥΛΙΝΔΡΟΙ κλπ

ΚΩΔΙΚΟΣ	ΝΕΟΣ ΚΩΔΙΚΟΣ SILCA	ΠΑΛΙΟΣ ΚΩΔΙΚΟΣ ORION
Γ-K3101	UL052	UNL4
Γ-K3118	UL053	UNL4L
Γ-K3119	UL050	UNL5
Γ-K3120	UL051	UNL5L
Γ-K3127	CS204	CSA4
Γ-K3128	CS205	CSA4L
Γ-K3129	CS206	CSA5
Γ-K3147	CS207	CSA5L
Γ-K3130	AGB2	AGB4
Γ-K3121	AGB2R	AGB4L
Γ-K3149	AGB1	AGB50
Γ-K3122	AGB1R	AGB5L
Γ-K3285	FF2	FF40
Γ-K3317	FF4	FF5P
Γ-K3172	YA6	YAL4
Γ-K3173	YA6R	YAL4L
Γ-K3174	YA226	YAL5
Γ-K3175	YA227	YAL5L
Γ-K3125	CCB6	CRB28
Γ-K3264	CB78R	CRB50L
Γ-K3321	DOS1	DOS10
Γ-K3156	DS1R	DOS10L
Γ-K3272	JN1R	JNH11L
Γ-K3153	C5CS10P	
Γ-K3105	DS6	DOS1
Γ-K3183	DS7	DOS7
Γ-K3279	MC15R	MCM4L
Γ-K3106	CIE15	ISEO R6
Γ-K3302	S12KE	
Γ-K3184		CCB87
Γ-K3336		5SCM8
Γ-K3278		5SM(5SCM6)
Γ-K3335	5AT1	1ATR
Γ-K3324	MTK4RP	S13MTKP
Γ-K3313		5PT20
Γ-K3314	5MT5BP	8MTBP

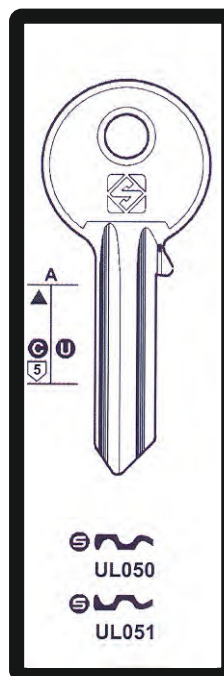

ΚΩΔ.	ΤΥΠΟΣ	ΣΥΣΚ
Γ-K3119	UL 050 ΔΕΞ.	100
Γ-K3120	UL 051 ΑΡΙΣΤ.	100

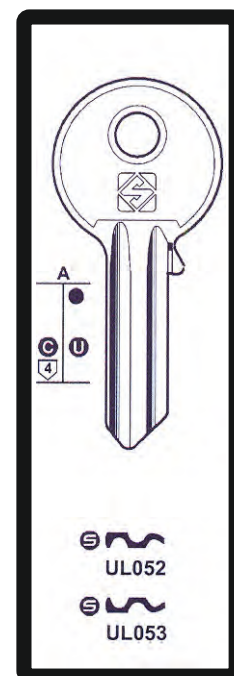

ΚΩΔ.	ΤΥΠΟΣ	ΣΥΣΚ
Γ-K3101	UL 052 ΔΕΞ.	100
Γ-K3118	UL 053 ΑΡΙΣΤ.	100

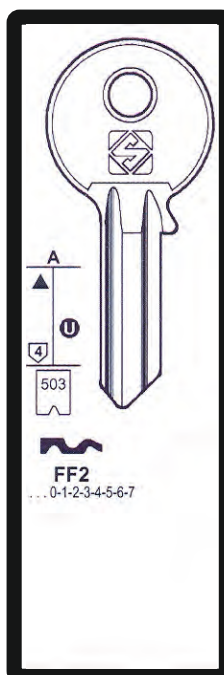

ΚΩΔ.	ΤΥΠΟΣ	ΣΥΣΚ
Γ-K3285	FF 2	100

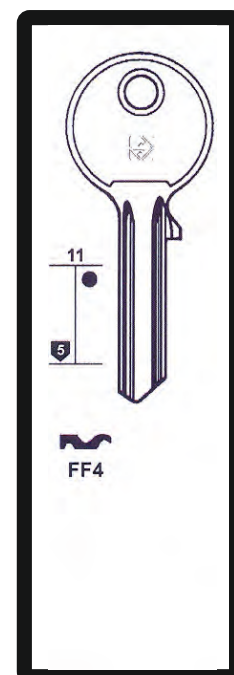

ΚΩΔ.	ΤΥΠΟΣ	ΣΥΣΚ
Γ-K3317	FF 4	100



**ΔΙΑΘΕΤΟΥΜΕ ΠΑΝΤΟΣ ΤΥΠΟΥ  
ΜΗΧΑΝΕΣ ΚΟΠΗΣ ΚΛΕΙΔΙΩΝ  
ΚΑΤΟΠΙΝ ΠΑΡΑΓΓΕΛΙΑΣ**

# ΚΛΕΙΔΑΡΙΕΣ, ΚΥΛΙΝΔΡΟΙ κλπ

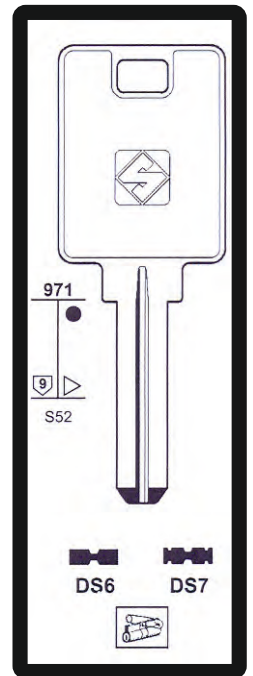
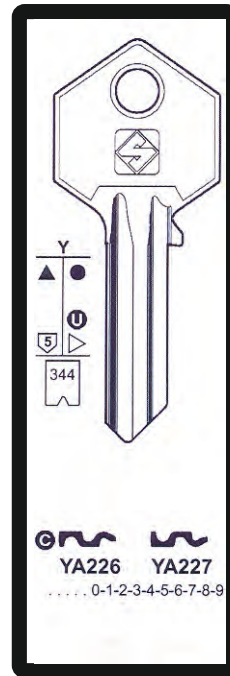
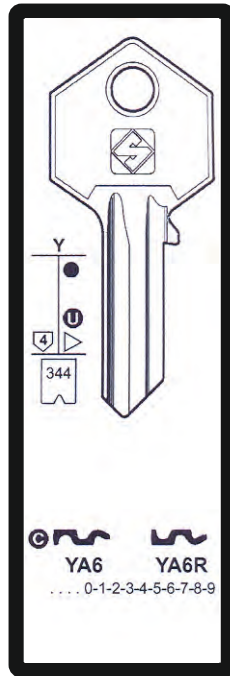
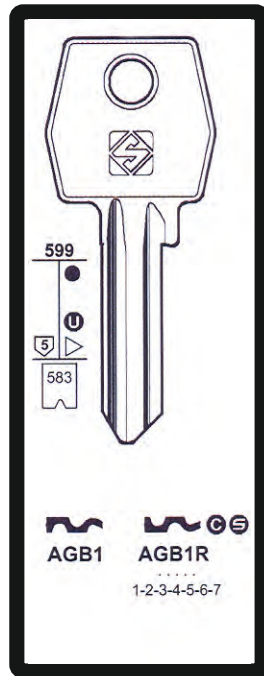
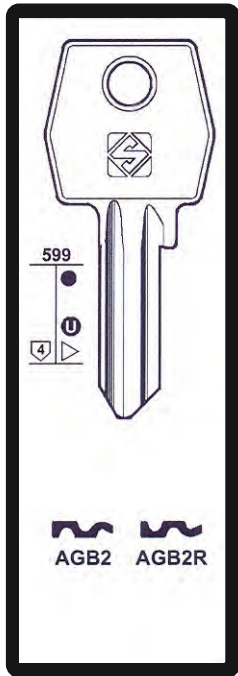

ΚΩΔ.	ΤΥΠΟΣ	ΣΥΣΚ
Γ-K3130	AGB 2 ΔΕΞ.	100
Γ-K3121	AGB 2R ΑΡΙΣΤ.	100

ΚΩΔ.	ΤΥΠΟΣ	ΣΥΣΚ
Γ-K3149	AGB 1 ΔΕΞ.	100
Γ-K3122	AGB 1R ΑΡΙΣΤ.	100

ΚΩΔ.	ΤΥΠΟΣ	ΣΥΣΚ
Γ-K3172	YA 6 ΔΕΞ.	100
Γ-K3173	YA 6R ΑΡΙΣΤ.	100

ΚΩΔ.	ΤΥΠΟΣ	ΣΥΣΚ
Γ-K3174	YA 226 ΔΕΞ.	100
Γ-K3175	YA 227 ΑΡΙΣΤ.	100

ΚΩΔ.	ΤΥΠΟΣ	ΣΥΣΚ
Γ-K3105	DS 6 ΜΕ 1 ΛΟΥΚΙ	50
Γ-K3183	DS 7 ΜΕ 3 ΛΟΥΚΙΑ	50

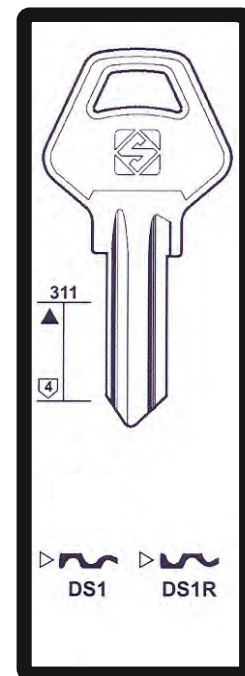
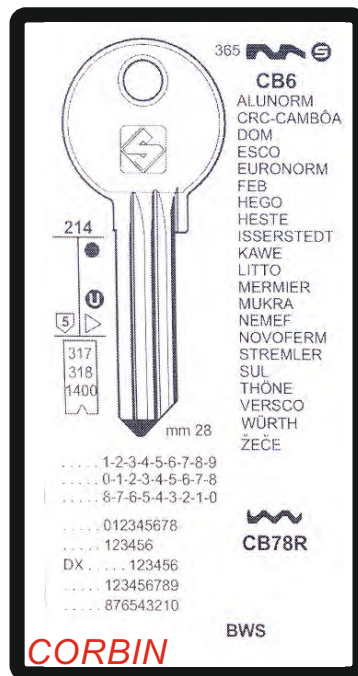
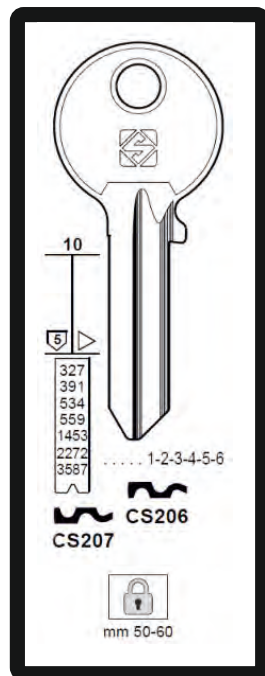
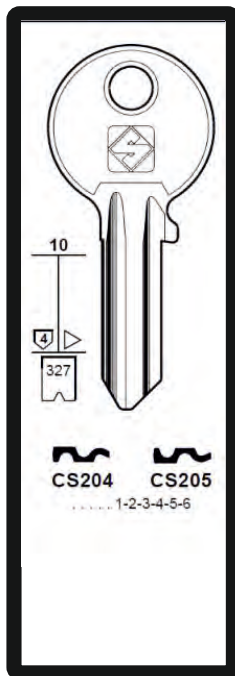

ΚΩΔ.	ΤΥΠΟΣ	ΣΥΣΚ
Γ-K3127	Cs204 ΔΕΞ.	100
Γ-K3128	Cs205 ΑΡΙΣΤ.	100

ΚΩΔ.	ΤΥΠΟΣ	ΣΥΣΚ
Γ-K3129	Cs206 ΔΕΞ.	100
Γ-K3147	Cs207 ΑΡΙΣΤ.	100

ΚΩΔ.	ΤΥΠΟΣ	ΣΥΣΚ
Γ-K3125	CB 6	100
Γ-K3264	CB 78R	100

ΚΩΔ.	ΤΥΠΟΣ	ΣΥΣΚ
Γ-K3321	DS 1	100
Γ-K3156	DS 1R	100

# ΚΛΕΙΔΑΡΙΕΣ, ΚΥΛΙΝΔΡΟΙ κλπ

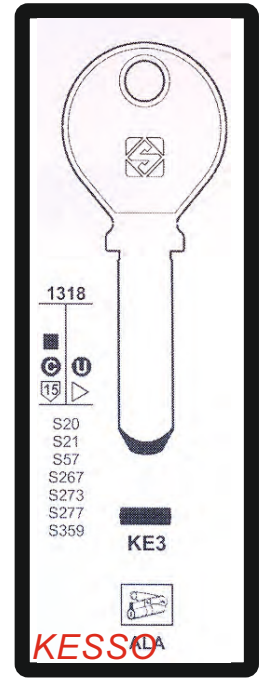
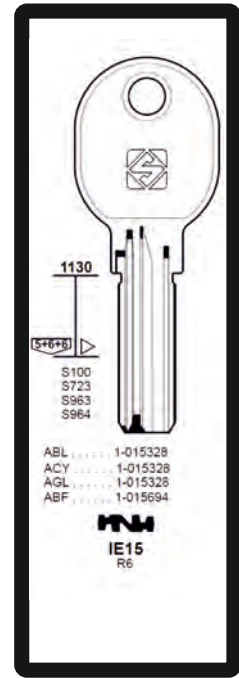
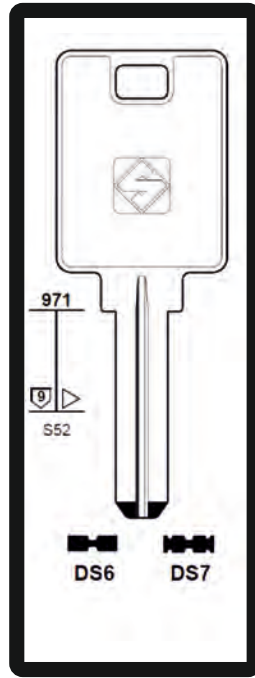
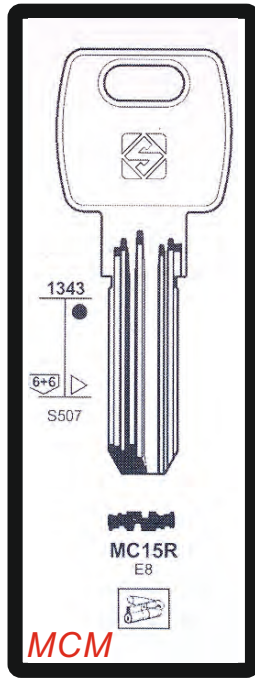
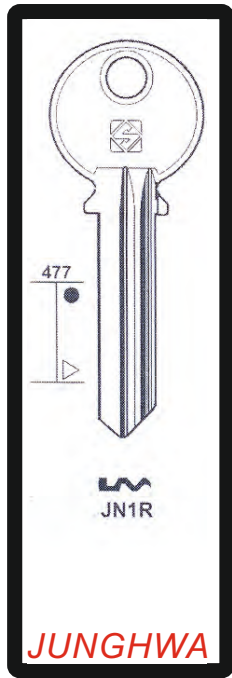

ΚΩΔ.	ΤΥΠΟΣ	ΣΥΣΚ
Γ-K3272	JN 1R	100

ΚΩΔ.	ΤΥΠΟΣ	ΣΥΣΚ
Γ-K3279	MC 15R	50

ΚΩΔ.	ΤΥΠΟΣ	ΣΥΣΚ
Γ-K3105	Ds6	50
Γ-K3183	Ds7	50

ΚΩΔ.	ΤΥΠΟΣ	ΣΥΣΚ
Γ-K3106	CIE15	20

ΚΩΔ.	ΤΥΠΟΣ	ΣΥΣΚ
Γ-K3302	KE 3 BRASS	50

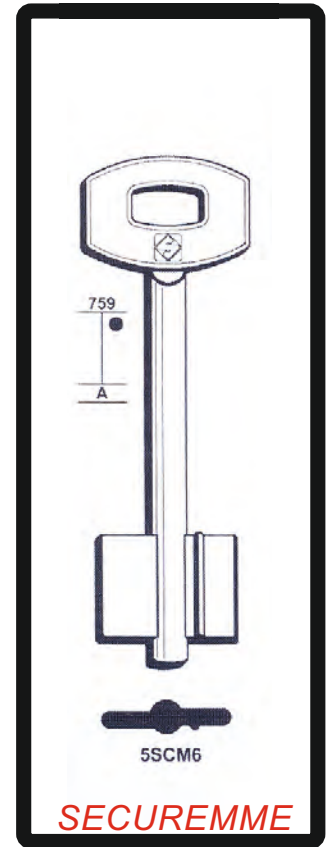
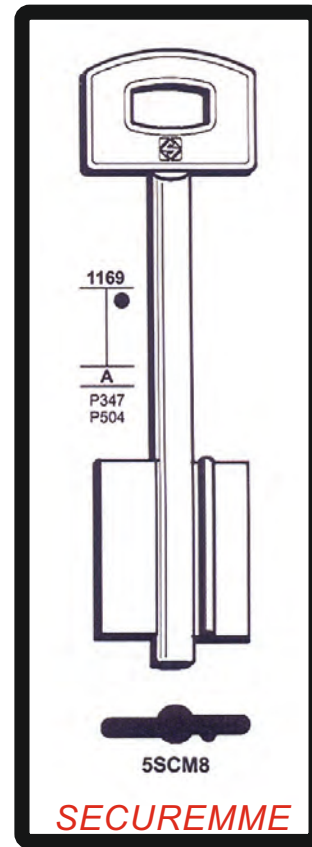
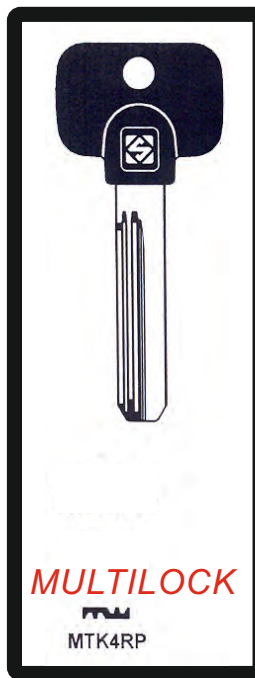
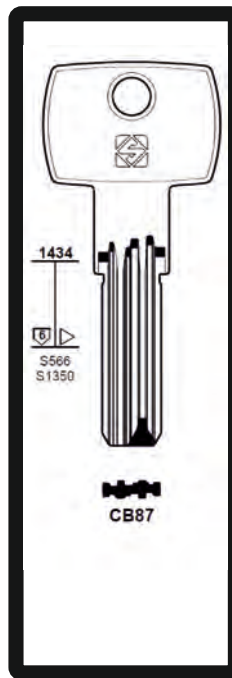

ΚΩΔ.	ΤΥΠΟΣ	ΣΥΣΚ
Γ-K3184	CCB87	20

ΚΩΔ.	ΤΥΠΟΣ	ΣΥΣΚ
Γ-K3324	MTK4RP	50

ΚΩΔ.	ΤΥΠΟΣ	ΣΥΣΚ
Γ-K3336	5SCM8	25

ΚΩΔ.	ΤΥΠΟΣ	ΣΥΣΚ
Γ-K3278	5SCM6	25

# ΚΛΕΙΔΑΡΙΕΣ, ΚΥΛΙΝΔΡΟΙ ΚΛΠ

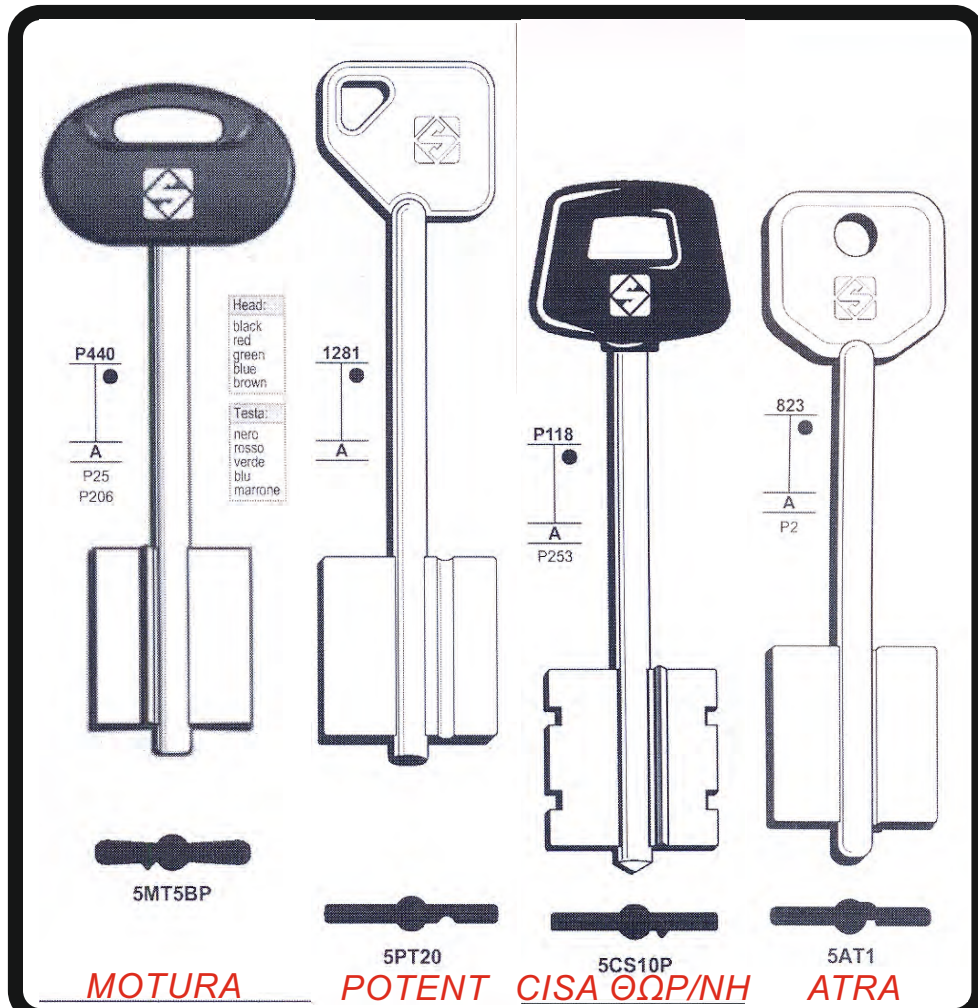

ΚΩΔ.	ΤΥΠΟΣ	ΣΥΣΚ	ΚΩΔ.	ΤΥΠΟΣ	ΣΥΣΚ	ΚΩΔ.	ΤΥΠΟΣ	ΣΥΣΚ	ΚΩΔ.	ΤΥΠΟΣ	ΣΥΣΚ
Γ-K3314	5MT5BP	25	Γ-K3313	5PT20	25	Γ-K3153	5CS10P	25	Γ-K3335	5AT1	25



ΚΩΔ.	ΠΕΡΙΓΡΑΦΗ	ΣΥΣΚ
Γ-K873	ΚΑΛΟΡΙΦΕΡ	100



ΚΩΔ.	ΠΕΡΙΓΡΑΦΗ	ΣΥΣΚ
Γ-K874	ΝΤΟΥΛΑΠΑΣ (Νουμ.1 έως 4)	100



ΚΩΔ.	ΠΕΡΙΓΡΑΦΗ	ΣΥΣΚ
Γ-Λ880	ΚΑΜΑΡΟΠΟΡΤΑΣ	10

# ΚΛΕΙΔΑΡΙΕΣ, ΚΥΛΙΝΔΡΟΙ κλπ



**ΚΡΙΚΟΙ ΚΛΕΙΔΙΩΝ MOD.1  
ΧΡΩΜΙΟ ΙΣΠΑΝΙΑΣ**

ΚΩΔ.	ΠΕΡΙΓΡΑΦΗ	ΤΕΜ.
Γ-Λ032	Φ20 Πάχος 1,8mm	200
Γ-Λ033	Φ25 Πάχος 1,8mm	200
Γ-Λ042	Φ30 Πάχος 2,0mm	200
Γ-Λ043	Φ35 Πάχος 2,0mm	200



**ΚΡΙΚΟΙ ΚΛΕΙΔΙΩΝ  
ΧΡΩΜΙΟ ΚΙΝΑΣ**

ΚΩΔ.	ΠΕΡΙΓΡΑΦΗ	ΤΕΜ.
Γ-Λ035	Φ19X1,2mm	100
Γ-Λ034	Φ25X1,5mm	100
Γ-Λ031	Φ30X1,5mm	100



**ΚΑΡΤΕΛΟΘΗΚΕΣ  
MOD.10 ΙΣΠΑΝΙΑΣ**

ΚΩΔ.	ΠΕΡΙΓΡΑΦΗ	ΤΕΜ.
Γ-Λ197	ΣΕ ΔΙΑΦΟΡΑ ΧΡΩΜΑΤΑ	96



**ΚΑΡΤΕΛΟΘΗΚΕΣ  
ΤΑΙΩΑΝ**

ΚΩΔ.	ΠΕΡΙΓΡΑΦΗ	ΤΕΜ.
Α-Λ197	ΣΕ ΔΙΑΦΟΡΑ ΧΡΩΜΑΤΑ	200



**ΚΑΠΕΛΑΚΙΑ ΚΛΕΙΔΙΩΝ  
ΤΑΙΩΑΝ**

ΚΩΔ.	ΠΕΡΙΓΡΑΦΗ	ΤΕΜ.
Α-Λ196	ΣΕ ΔΙΑΦΟΡΑ ΧΡΩΜΑΤΑ	200



**ΚΑΡΤΕΛΟΘΗΚΕΣ  
ΦΩΣΦΟΡΙΖΕ ΓΕΡΜΑΝΙΑΣ**

ΚΩΔ.	ΠΕΡΙΓΡΑΦΗ	ΤΕΜ.
Α-Λ198	ΣΕ ΔΙΑΦΟΡΑ ΧΡΩΜΑΤΑ	100

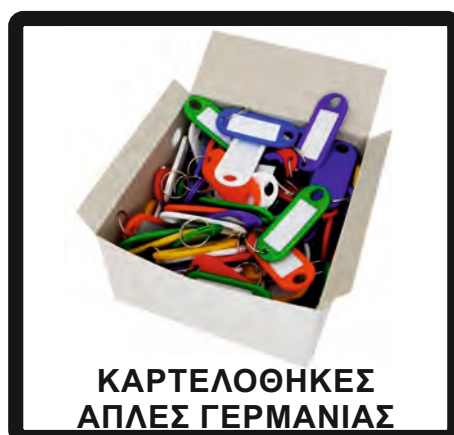

**ΚΑΡΤΕΛΟΘΗΚΕΣ  
ΑΠΛΕΣ ΓΕΡΜΑΝΙΑΣ**

ΚΩΔ.	ΠΕΡΙΓΡΑΦΗ	ΤΕΜ.
Α-Λ199	ΣΕ ΔΙΑΦΟΡΑ ΧΡΩΜΑΤΑ	100

# ΚΛΕΙΔΑΡΙΕΣ, ΚΥΛΙΝΔΡΟΙ κλπ



**ΜΠΡΕΛΟΚ ΚΙΝΑΣ**

ΚΩΔ.	ΠΕΡΙΓΡΑΦΗ	ΤΕΜ.
Γ-M530	K512	30



**ΜΠΡΕΛΟΚ ΚΙΝΑΣ**

ΚΩΔ.	ΠΕΡΙΓΡΑΦΗ	ΤΕΜ.
Γ-M511	K416	10



**ΜΠΡΕΛΟΚ ΚΙΝΑΣ**

ΚΩΔ.	ΠΕΡΙΓΡΑΦΗ	ΤΕΜ.
Γ-M513	K430	30



**ΜΠΡΕΛΟΚ ΚΙΝΑΣ**

ΚΩΔ.	ΠΕΡΙΓΡΑΦΗ	ΤΕΜ.
Γ-M514	K431	10



**ΜΠΡΕΛΟΚ ΚΙΝΑΣ**

ΚΩΔ.	ΠΕΡΙΓΡΑΦΗ	ΤΕΜ.
Γ-M518	K476	30



**ΜΠΡΕΛΟΚ ΚΙΝΑΣ**

ΚΩΔ.	ΠΕΡΙΓΡΑΦΗ	ΤΕΜ.
Γ-M521	K489	40



**ΜΠΡΕΛΟΚ ΚΙΝΑΣ**

ΚΩΔ.	ΠΕΡΙΓΡΑΦΗ	ΤΕΜ.
Γ-M522	K491	30



**ΜΠΡΕΛΟΚ ΚΙΝΑΣ**

ΚΩΔ.	ΠΕΡΙΓΡΑΦΗ	ΤΕΜ.
Γ-M528	K504	50



**ΜΠΡΕΛΟΚ ΚΙΝΑΣ**

ΚΩΔ.	ΠΕΡΙΓΡΑΦΗ	ΤΕΜ.
Γ-M530	K512	30



**ΜΠΡΕΛΟΚ ΚΙΝΑΣ**

ΚΩΔ.	ΠΕΡΙΓΡΑΦΗ	ΤΕΜ.
Γ-M531	K513	30



**ΜΠΡΕΛΟΚ ΚΙΝΑΣ**

ΚΩΔ.	ΠΕΡΙΓΡΑΦΗ	ΤΕΜ.
Γ-M532	K514	30



**ΜΠΡΕΛΟΚ ΚΙΝΑΣ**

ΚΩΔ.	ΠΕΡΙΓΡΑΦΗ	ΤΕΜ.
Γ-M533	K520	10



**ΜΠΡΕΛΟΚ ΚΙΝΑΣ**

ΚΩΔ.	ΠΕΡΙΓΡΑΦΗ	ΤΕΜ.
Γ-M536	K551	10



**ΜΠΡΕΛΟΚ ΚΙΝΑΣ**

ΚΩΔ.	ΠΕΡΙΓΡΑΦΗ	ΤΕΜ.
Γ-M529	K511	30



**ΜΠΡΕΛΟΚ ΚΙΝΑΣ**

ΚΩΔ.	ΠΕΡΙΓΡΑΦΗ	ΤΕΜ.
Γ-M523	K492	30



**ΜΠΡΕΛΟΚ ΚΙΝΑΣ**

ΚΩΔ.	ΠΕΡΙΓΡΑΦΗ	ΤΕΜ.
Γ-M524	K493	30

**ΜΠΡΕΛΟΚ ΚΙΝΑΣ**

ΚΩΔ.	ΠΕΡΙΓΡΑΦΗ	ΤΕΜ.
Γ-M525	K495	30



**ΜΠΡΕΛΟΚ ΚΙΝΑΣ**

ΚΩΔ.	ΠΕΡΙΓΡΑΦΗ	ΤΕΜ.
Γ-M526	K496	30



# ΚΛΕΙΔΑΡΙΕΣ, ΚΥΛΙΝΔΡΟΙ κλπ



ΚΩΔ.	ΠΕΡΙΓΡΑΦΗ	ΣΥΣΚ.
Γ-K202	E/7 ΑΣΗΜΙ ΧΩΡΙΣ ΚΟΥΜΠΙ	1
Γ-K997	E/7Ε ΑΣΗΜΙ ΜΕ ΚΟΥΜΠΙ	1



ΚΩΔ.	ΠΕΡΙΓΡΑΦΗ	ΣΥΣΚ.
Γ-K999	E/7Ε ΛΕΥΚΑ,ΑΣΗΜΙ, ΚΙΤΡΙΝΑ ΜΕ ΚΟΥΜΠΙ	1
Γ-K998	E/7 ΛΕΥΚΑ,ΑΣΗΜΙ, ΚΙΤΡΙΝΑ ΧΩΡΙΣ ΚΟΥΜΠΙ	1



ΚΩΔ.	ΠΕΡΙΓΡΑΦΗ	ΣΥΣΚ.
Γ-K204	12KA-20402D16 ΔΕΞΙΑ	1
Γ-K2303	12KB-20502D17 ΑΡΙΣΤΕΡΑ	1



ΚΩΔ.	ΠΕΡΙΓΡΑΦΗ	ΣΥΣΚ.
Γ-K205	18ST-D11	1



ΚΩΔ.	ΠΕΡΙΓΡΑΦΗ	ΣΥΣΚ.
Γ-K1455	500/5 D ΔΕΞΙΑ	1
Γ-K1467	500/6 S ΑΡΙΣΤΕΡΑ	1



ΚΩΔ.	ΠΕΡΙΓΡΑΦΗ	ΣΥΣΚ.
Γ-K1454	ΜΕΤΑΤΡΕΠΕΤΑΙ ΚΑΙ ΑΡΙΣΤΕΡΟ ΚΑΙ ΔΕΞΙΟ	1



ΚΩΔ.	ΠΕΡΙΓΡΑΦΗ	ΣΥΣΚ.
Γ-K1458	FEB-YALE 16210Y/1F ΙΝΟΧ ΡΥΘΜΙΖΟΜΕΝΑ ΜΕ ΚΟΥΜΠΙ	1



ΚΩΔ.	ΠΕΡΙΓΡΑΦΗ	ΣΥΣΚ.
Γ-K1465	ΧΡΩΜΙΟ, ΡΥΘΜΙΖΟΜΕΝΑ ΧΩΡΙΣ ΚΟΥΜΠΙ	1



ΚΩΔ.	ΠΕΡΙΓΡΑΦΗ	ΣΥΣΚ.
Γ-K1468	ΧΡΩΜΙΟ,ΜΕ ΧΡΟΝΟΚΑΘΥΣΤΕΡΗΣΗ	1

# ΚΛΕΙΔΑΡΙΕΣ, ΚΥΛΙΝΔΡΟΙ κλπ



**ΚΥΠΡΙΑ ΙΝΟΧ ΜΑΧΑΙΡΩΤΑ  
16229P/1F ΙΤΑΛΙΑΣ**

ΚΩΔ.	ΠΕΡΙΓΡΑΦΗ	ΣΥΣΚ.
Γ-K1452	ΜΕ ΚΟΥΜΠΙ	1



**ΗΛΕΚΤΡΙΚΑ ΚΥΠΡΙΑ  
ΙΤΑΛΙΑΣ**

ΚΩΔ.	ΠΕΡΙΓΡΑΦΗ	ΣΥΣΚ.
Γ-K4030	15102 Με κουμπί	1
Γ-K4029	15110 Χωρίς κουμπί	1



**ΚΥΠΡΙΑ ΓΩΝΙΑΚΑ ΙΤΑΛΙΑΣ**

ΚΩΔ.	ΠΕΡΙΓΡΑΦΗ	ΣΥΣΚ.
Γ-K1162	ΚΙΤΡΙΝΑ ΑΡΙΣΤΕΡΑ	1
Γ-K1150	ΝΙΚΕΛ ΑΡΙΣΤΕΡΑ	1



**ΚΥΠΡΙΑ ΘΩΡΑΚΙΣΜΕΝΩΝ  
ΘΥΡΩΝ ΙΤΑΛΙΑΣ**

ΚΩΔ.	ΠΕΡΙΓΡΑΦΗ	ΣΥΣΚ.
Γ-K584	9530SX ΑΡΙΣΤΕΡΑ	1



**ΚΥΠΡΙΑ ΘΩΡΑΚΙΣΜΕΝΩΝ  
ΘΥΡΩΝ ΙΤΑΛΙΑΣ**

ΚΩΔ.	ΠΕΡΙΓΡΑΦΗ	ΣΥΣΚ.
Γ-K583	9530DX ΔΕΞΙΑ	1



**ΠΛΑΚΕΣ ΓΙΑ  
ΚΥΠΡΙΑ ΘΩΡΑΚΙΣΜΕΝΩΝ  
ΘΥΡΩΝ ΙΤΑΛΙΑΣ**

ΚΩΔ.	ΠΕΡΙΓΡΑΦΗ	ΣΥΣΚ.
Γ-K585	9530FI	1



# ΚΛΕΙΔΑΡΙΕΣ, ΚΥΛΙΝΔΡΟΙ ΚΛΤΠ

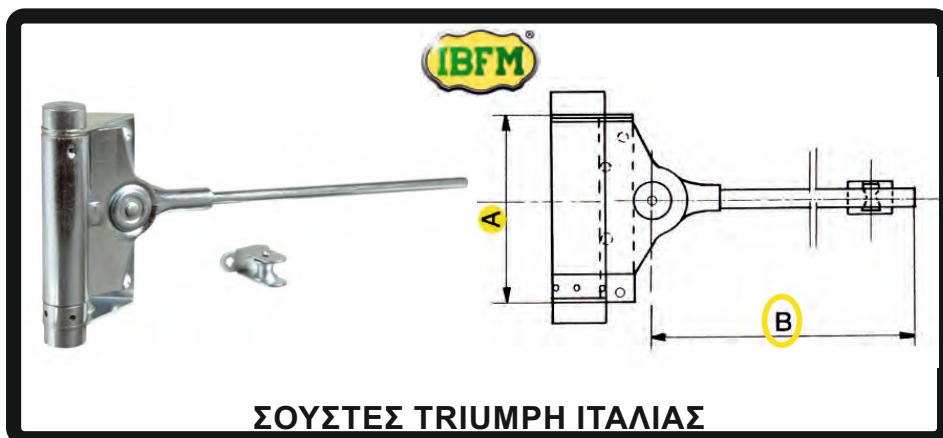

ΚΩΔ.	ΠΕΡΙΓΡΑΦΗ	ΣΥΣΚ.
Γ-Σ053	N.1 ΓΑΛΒΑΝΙΖΕ Μέγιστο βάρος θύρας:25kg A:75mm B:235mm	4
Γ-Σ051	N.2 ΓΑΛΒΑΝΙΖΕ Μέγιστο βάρος θύρας:40kg A:100mm B:235mm	4
Γ-Σ052	N.3 ΓΑΛΒΑΝΙΖΕ Μέγιστο βάρος θύρας:60kg A:120mm B:235mm	4



ΚΩΔ.	ΠΕΡΙΓΡΑΦΗ	ΣΥΣΚ.
Γ-Σ2003	ΜΑΥΡΕΣ	10



ΚΩΔ.	ΠΕΡΙΓΡΑΦΗ	ΣΥΣΚ.
Γ-Σ1049	200 ΑΣΗΜΙ	5
Γ-Σ1050	200 ΜΑΥΡΕΣ	5
Γ-Σ1042	200 ΛΕΥΚΕΣ	5



ΚΩΔ.	ΠΕΡΙΓΡΑΦΗ	ΣΥΣΚ.
Γ-Σ991	761880 ΚΙΝΑΣ	10



ΚΩΔ.	ΠΕΡΙΓΡΑΦΗ	ΣΥΣΚ.
A-Σ016	P100/12 ΚΑΦΕ Βάρος θύρας 25-45Kg Πλάτος θύρας 90εκ	1

# ΚΛΕΙΔΑΡΙΕΣ, ΚΥΛΙΝΔΡΟΙ κλπ



ΚΩΔ.	ΠΕΡΙΓΡΑΦΗ	ΣΥΣΚ.
Γ-Σ086	07102-02	1



ΚΩΔ.	ΠΕΡΙΓΡΑΦΗ	ΣΥΣΚ.
Γ-Σ085	07101-01	1



ΚΩΔ.	ΠΕΡΙΓΡΑΦΗ	ΣΥΣΚ.
Γ-Σ034	07104-04	1



ΚΩΔ.	ΠΕΡΙΓΡΑΦΗ	ΣΥΣΚ.
Γ-Σ281	JU 68A 110kg	1



ΚΩΔ.	ΠΕΡΙΓΡΑΦΗ	ΣΥΣΚ.
Γ-Σ282	JU 90 180kg	1



ΚΩΔ.	ΠΕΡΙΓΡΑΦΗ	ΣΥΣΚ.
Γ-Σ0610	ΚΑΦΕ 46-150kg	10



ΚΩΔ.	ΠΕΡΙΓΡΑΦΗ	ΣΥΣΚ.
Γ-Σ0606	ΜΑΥΡΕΣ	10
Γ-Σ0608	ΚΙΤΡΙΝΕΣ	10



ΚΩΔ.	ΠΕΡΙΓΡΑΦΗ	ΣΥΣΚ.
Γ-Σ0604	523 ΚΙΤΡΙΝΕΣ 46-65kg	10

# ΚΛΕΙΔΑΡΙΕΣ, ΚΥΛΙΝΔΡΟΙ κλπ

8062



8021



**ΜΠΡΑΤΣΑ ΘΥΡΩΝ  
ΓΕΡΜΑΝΙΑΣ**

ΚΩΔ.	ΠΕΡΙΓΡΑΦΗ	ΣΥΣΚ.
Γ-Σ015	8062 ΑΝΩ	1
Γ-Σ016	8021 ΚΑΤΩ	1



**ΜΠΡΑΤΣΑ ΘΥΡΩΝ  
ΑΝΩ-ΚΑΤΩ ΕΓΧΩΡΙΑ**

ΚΩΔ.	ΠΕΡΙΓΡΑΦΗ	ΣΥΣΚ.
Γ-Σ027	ΣΕΤ ΑΝΩ & ΚΑΤΩ	1



**ΜΠΡΑΤΣΑ ΣΟΥΣΤΩΝ  
ΓΕΡΜΑΝΙΑΣ**

ΚΩΔ.	ΠΕΡΙΓΡΑΦΗ	ΣΥΣΚ.
Γ-Σ405	ΓΙΑ TS 77 ΑΠΛΑ	1
Γ-Σ010	ΓΙΑ TS 72,73,83 (22002.301 Δ-ΑΡ)	1
Γ-Σ408	ΓΙΑ TS 72(22002.311)	1

**DORMA**  
**ΣΟΥΣΤΕΣ ΘΥΡΩΝ  
ΓΕΡΜΑΝΙΑΣ**



ΚΩΔ.	ΠΕΡΙΓΡΑΦΗ	ΣΥΣΚ.
Γ-Σ404	TS 68 ΑΣΗΜΙ	14
Γ-Σ418	TS 68 ΛΕΥΚΕΣ	14
Γ-Σ419	TS 68 ΚΑΦΕ	14

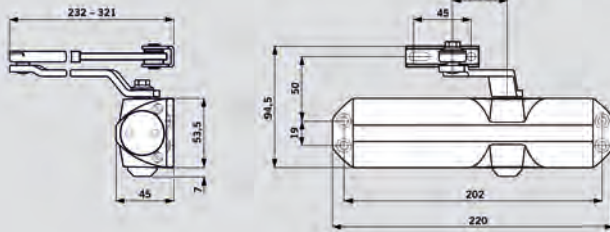

**Data and features** **TS 68**

Selectable closing force (variable via arm power shoe and templating)	Size	EN 2/3/4
Door width	≤ 1100 mm	●
External doors, outward opening		–
Non-handed		●
Arm	Slimline	●
	Slide channel	–
Closing speed adjustable via 2 independent valves	180° – 15°	●
	15° – 0°	●
Backcheck		–
Delayed action		–
Hold-open		○
Weight in kg		1.4
Dimensions in mm	Length	220
	Overall depth	45
	Height	53.5

● Yes – no ○ option

**DORMA**  
**ΣΟΥΣΤΕΣ ΘΥΡΩΝ  
ΓΕΡΜΑΝΙΑΣ**



ΚΩΔ.	ΠΕΡΙΓΡΑΦΗ	ΣΥΣΚ.
Γ-Σ424	TS 72 ΑΣΗΜΙ	1
Γ-Σ402	TS 72 ΛΕΥΚΕΣ	1
Γ-Σ414	TS 72 ΚΑΦΕ	1

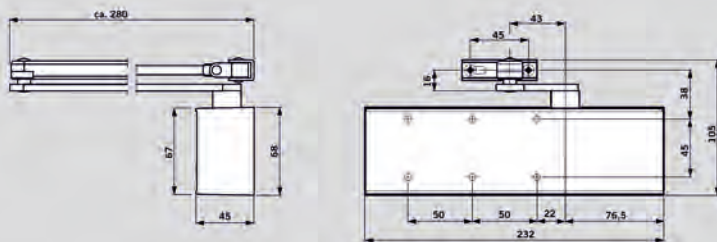

**Data and features** **TS 72**

Spring strength adjustable	Size	EN 2 – 4
Standard doors	≤ 1100 mm <sup>1)</sup>	●
External doors, outward opening		–
Fire doors		–
Non-handed		●
Arm type	Standard	●
	Slide channel	–
Closing speed adjustable at 2 separate valves	180° – 15°	●
	15° – 0°	●
Latching action adjustable (by arm)		●
Backcheck		–
Delayed action		–
Hold-open		○
Weight in kg		1.2
Dimensions in mm	Length	232
	Overall depth	45
	Height	68

Door closer tested and approved to EN 1154

● Yes – No ○ Option

<sup>1)</sup> With parallel-arm fixing, the closing force is approx. 20 Nm (for doors up to 950 mm)

# ΚΛΕΙΔΑΡΙΕΣ, ΚΥΛΙΝΔΡΟΙ ΚΛΤΠ



## ΣΟΥΣΤΕΣ ΘΥΡΩΝ ΓΕΡΜΑΝΙΑΣ

ΚΩΔ.	ΠΕΡΙΓΡΑΦΗ	ΣΥΣΚ.
Γ-Σ495	TS 73/2-4 ΛΕΥΚΕΣ	1
Γ-Σ496	TS 73 ΣΤΟΠΕΡ	1



Data and features		TS 73 V
Closing force, adjustable	Spring size	EN 2-4
Standard doors, external doors, outward opening, fire and smoke check doors	≤ 1100 mm	●
Non-handed		●
Projecting arm assembly		●
Closing force adjustable by screw and arm hinge		●
Closing speed adjustable by valve		●
Latching action adjustable by arm		●
Backcheck	self-regulating adjustable by valve	●
Hold-open (not for fire and smoke check doors)		○
Door closer compliant with EN 1154		●

● yes ○ option

<sup>1)</sup> For particularly heavy doors, external doors and doors that have to close against heavy wind resistance, we recommend the DORMA TS 83.



## ΣΟΥΣΤΕΣ ΘΥΡΩΝ ΓΕΡΜΑΝΙΑΣ

ΚΩΔ.	ΠΕΡΙΓΡΑΦΗ	ΣΥΣΚ.
Γ-Σ420	TS 90 ΑΣΗΜΙ	1
Γ-Σ421	TS 90 ΛΕΥΚΕΣ	1
Γ-Σ422	TS 90 ΚΑΦΕ	1

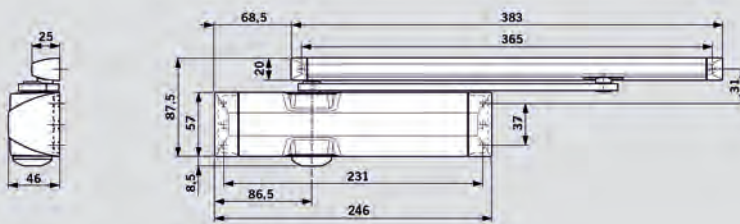

Data and features		TS 90 Impulse
Closing force	Size	EN 3/4
Standard doors <sup>1)</sup>	≤ 1100 mm	●
External doors, outward opening <sup>1)</sup>		●
Fire and smoke check doors <sup>1)</sup>		●
Non-handed		●
Slide channel		●
Two independent valves for closing speed adjustment		●
Cushioned limit stay (mechanical)		○
Delayed action		-
Hold-open		○
Weight in kg		1.7
Dimensions in mm	Length Overall depth Height	246 46 57
Door closer compliant with EN 1154		●
CE-mark for construction products		●

● yes - no ○ option

<sup>1)</sup> In the case of particularly heavy doors and doors that have to close against wind pressure, we recommend the DORMA TS 93.



## ΣΟΥΣΤΕΣ ΘΥΡΩΝ ΓΕΡΜΑΝΙΑΣ

ΚΩΔ.	ΠΕΡΙΓΡΑΦΗ	ΣΥΣΚ.
Γ-Σ425	TS PROFIL ΛΕΥΚΕΣ	1
Γ-Σ426	TS PROFIL ΑΣΗΜΙ	1

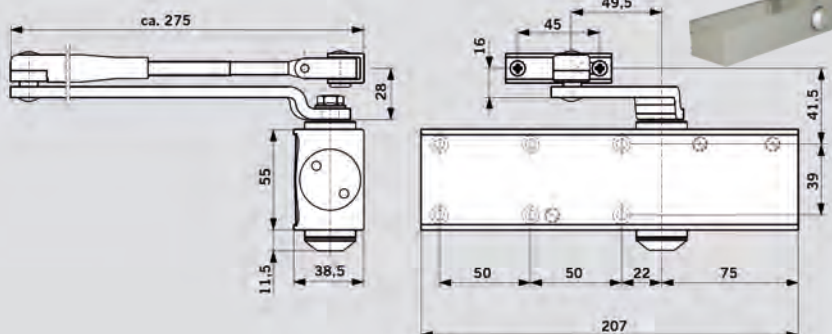

Data and features		TS Profil
Closing force adjustable	Size	EN 2/3/4
Standard doors <sup>1)</sup>	≤ 1100 mm	●
External doors, opening outwards <sup>1)</sup>		●
Fire and smoke check doors <sup>1)</sup>	≤ 1100 mm	-/●/●
Non-handed		●
Arm	Standard	●
	Slide channel	-
Closing speed adjustable at 2 separate valves	180° - 15° 15° - 0°	● ●
Backcheck adjustable at valve		●
Delayed action		-
Hold-open		-
Weight in kg		1,4
Dimensions in mm	Length Overall depth Height	207 38,5 55
Door closer tested to EN 1154		●
CE mark for construction products		●

● Yes - no

<sup>1)</sup> For high and heavy doors, external doors, and for doors required to close against high wind pressure, we recommend DORMA TS 83.

# ΚΛΕΙΔΑΡΙΕΣ, ΚΥΛΙΝΔΡΟΙ ΚΛΠ



ΚΩΔ.	ΠΕΡΙΓΡΑΦΗ	ΣΥΣΚ.
Γ-Σ479	Μέγιστο βάρος θύρας 100kg	1



ΚΩΔ.	ΠΕΡΙΓΡΑΦΗ	ΣΥΣΚ.
Γ-Σ480	Μέγιστο βάρος θύρας 120kg, hold open 90μοιρ.	1



ΚΩΔ.	ΠΕΡΙΓΡΑΦΗ	ΣΥΣΚ.
Γ-Σ559	Βάρος θύρας 25-45kg	1

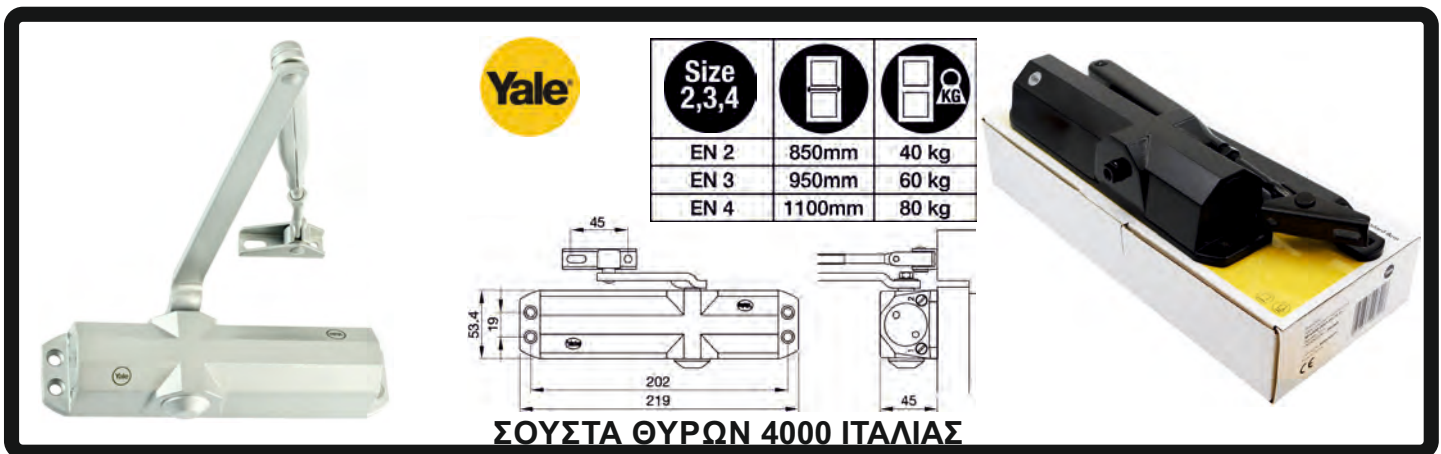

ΚΩΔ.	ΠΕΡΙΓΡΑΦΗ	ΤΕΜ.	ΚΩΔ.	ΠΕΡΙΓΡΑΦΗ	ΤΕΜ.
Γ-Σ474	MOD.4000 ΑΣΗΜΙ	1	Γ-Σ477	MOD.4000 ΑΣΗΜΙ ΜΕ ΣΤΟΠΕΡ	1
Γ-Σ473	MOD.4000 ΚΑΦΕ	1	Γ-Σ476	MOD.4000 ΛΕΥΚΕΣ ΜΕ ΣΤΟΠΕΡ	1
Γ-Σ475	MOD.4000 ΚΙΤΡΙΝΕΣ	1	A-Σ013	ΚΑΛΥΜΜΑΤΑ ΣΟΥΣΤΩΝ	1
Γ-Σ471	MOD.4000 ΛΕΥΚΕΣ	1			
Γ-Σ472	MOD.4000 ΜΑΥΡΕΣ	1			



ΚΩΔ.	ΠΕΡΙΓΡΑΦΗ	ΣΥΣΚ.
Γ-Σ025	7115 ΜΠΡΑΤΣΑ ΑΝΩ ΓΙΑ ΘΥΡΑ ΑΛΕΡΕΤΕΡΟΥΡ	1



ΚΩΔ.	ΠΕΡΙΓΡΑΦΗ	ΣΥΣΚ.
Γ-Σ023	7111 ΜΠΡΑΤΣΑ ΑΡΙΣΤΕΡΑ	1
Γ-Σ023	7112 ΜΠΡΑΤΣΑ ΔΕΞΙΑ	1



ΚΩΔ.	ΠΕΡΙΓΡΑΦΗ	ΣΥΣΚ.
Γ-Σ024	7113 ΜΠΡΑΤΣΑ ΑΝΩ	1

# ΚΛΕΙΔΑΡΙΕΣ, ΚΥΛΙΝΔΡΟΙ κλπ

Μέγιστο βάρος θύρας: 40-80kg  
Μέγιστο πλάτος θύρας: 850-1100mm  
EN2-4



**ΣΟΥΣΤΕΣ ΘΥΡΩΝ C1416 ΜΕ ΜΗΧΑΝΙΣΜΟ HOLD OPEN ΙΤΑΛΙΑΣ**

Μέγιστο βάρος θύρας: 80kg  
Μέγιστο πλάτος θύρας: 1000mm  
EN3



**ΣΟΥΣΤΕΣ ΘΥΡΩΝ 60460 ΙΤΑΛΙΑΣ**

ΚΩΔ.	ΠΕΡΙΓΡΑΦΗ	ΣΥΣΚ.
Γ-Σ132	1.C1416.03.0.97 ΑΣΗΜΙ	6
Γ-Σ133	1.C1416.03.0.45 ΛΕΥΚΕΣ	6
Γ-Σ134	1.C1416.03.0.44 ΜΑΥΡΕΣ	6

ΚΩΔ.	ΠΕΡΙΓΡΑΦΗ	ΣΥΣΚ.
Γ-Σ120	1.60460.03.0.44 ΜΑΥΡΕΣ (Max weight 68kg)	10
Γ-Σ121	1.60460.03.0.97 ΑΣΗΜΙ	10
Γ-Σ122	1.60460.03.0.45 ΛΕΥΚΕΣ	10
Γ-Σ123	1.60460.03.0.88 ΚΑΦΕ	10

Μέγιστο βάρος θύρας: 40-120kg  
Μέγιστο πλάτος θύρας: 850-1400mm  
EN2-6



**ΣΟΥΣΤΕΣ ΘΥΡΩΝ C1610 B.T. ΙΤΑΛΙΑΣ**

ΚΩΔ.	ΠΕΡΙΓΡΑΦΗ	ΣΥΣΚ.
Γ-Σ129	1.C1610.05.0.45 ΛΕΥΚΕΣ	1
Γ-Σ128	1.C1610.05.0.97 ΑΣΗΜΙ	1
Γ-Σ127	1.C1610.05.0.88 ΚΑΦΕ	1

Μέγιστο βάρος θύρας: 60kg  
Μέγιστο πλάτος θύρας: 930mm  
EN3



**ΣΟΥΣΤΕΣ ΘΥΡΩΝ 60150.03 ΙΤΑΛΙΑΣ**

Μέγιστο βάρος θύρας: 80kg  
Μέγιστο πλάτος θύρας: 1030mm  
EN4



**ΣΟΥΣΤΕΣ ΘΥΡΩΝ 60160.04 ΙΤΑΛΙΑΣ**

ΚΩΔ.	ΠΕΡΙΓΡΑΦΗ	ΣΥΣΚ.
Γ-Σ130	1.60150.03.0.97 ΑΣΗΜΙ	1

ΚΩΔ.	ΠΕΡΙΓΡΑΦΗ	ΣΥΣΚ.
Γ-Σ131	1.60160.04.0.97 ΑΣΗΜΙ	1

# ΛΟΥΚΕΤΑ, ΣΥΡΜΑΤΟΣΧΟΙΝΑ ΔΙΚΥΚΛΩΝ



**ΛΟΥΚΕΤΑ ΟΡΕΙΧΑΛΚΙΝΑ  
ΣΕ BLISTER 11000 ΙΤΑΛΙΑΣ**

ΚΩΔ.	ΠΕΡΙΓΡΑΦΗ	ΤΕΜ.
Γ-Λ740	20mm	6
Γ-Λ741	25mm	6
Γ-Λ742	30mm	6
Γ-Λ743	40mm	6
Γ-Λ744	50mm	6
Γ-Λ745	60mm	6
Γ-Λ746	70mm	6



**ΛΟΥΚΕΤΑ ΟΡΕΙΧΑΛΚΙΝΑ  
ΜΑΚΡΥΛΑΙΜΑ  
ΣΕ BLISTER 11300 ΙΤΑΛΙΑΣ**

ΚΩΔ.	ΠΕΡΙΓΡΑΦΗ	ΤΕΜ.
Γ-Λ767	25mm	12
Γ-Λ747	30mm	12
Γ-Λ748	40mm	12
Γ-Λ749	50mm	12
Γ-Λ750	60mm	6

ΚΩΔ.	ΠΕΡΙΓΡΑΦΗ	ΤΕΜ.
Γ-Λ756	25mm <b>ΚΑ (ΙΔΙΟ ΚΛΕΙΔΙ)</b>	6
Γ-Λ757	30mm <b>ΚΑ (ΙΔΙΟ ΚΛΕΙΔΙ)</b>	6
Γ-Λ758	40mm <b>ΚΑ (ΙΔΙΟ ΚΛΕΙΔΙ)</b>	6
Γ-Λ759	50mm <b>ΚΑ (ΙΔΙΟ ΚΛΕΙΔΙ)</b>	6
Γ-Λ760	60mm <b>ΚΑ (ΙΔΙΟ ΚΛΕΙΔΙ)</b>	6



**ΛΟΥΚΕΤΑ ΟΡΕΙΧΑΛΚΙΝΑ  
ΤΑΚΟΥ BLISTER 114 ΙΤΑΛΙΑΣ**

ΚΩΔ.	ΠΕΡΙΓΡΑΦΗ	ΤΕΜ.
Γ-Λ751	50mm	6
Γ-Λ752	60mm	6
Γ-Λ753	70mm	6
Γ-Λ754	80mm	6
Γ-Λ755	90mm	6



**ΛΟΥΚΕΤΑ ΙΝΟΧ  
ΣΕ BLISTER 11400 ΙΤΑΛΙΑΣ**

ΚΩΔ.	ΠΕΡΙΓΡΑΦΗ	ΤΕΜ.
Γ-Λ761	30mm	12
Γ-Λ762	40mm	12
Γ-Λ763	50mm	12
Γ-Λ764	30mm <b>ΚΑ (ΙΔΙΟ ΚΛΕΙΔΙ)</b>	12
Γ-Λ765	40mm <b>ΚΑ (ΙΔΙΟ ΚΛΕΙΔΙ)</b>	12
Γ-Λ766	50mm <b>ΚΑ (ΙΔΙΟ ΚΛΕΙΔΙ)</b>	12

# ΛΟΥΚΕΤΑ, ΣΥΡΜΑΤΟΣΧΟΙΝΑ ΔΙΚΥΚΛΩΝ



ΚΩΔ.	ΠΕΡΙΓΡΑΦΗ	ΣΥΣΚ.
Γ-Λ051	20	12
Γ-Λ052	25	12
Γ-Λ053	30	12
Γ-Λ054	40	12
Γ-Λ055	50	6
Γ-Λ056	60	6
Γ-Λ057	70	6
Γ-Λ015	20 ΚΑ (ΙΔΙΟ ΚΛΕΙΔΙ)	12
Γ-Λ030	30 ΚΑ (ΙΔΙΟ ΚΛΕΙΔΙ)	12
Γ-Λ164	40 ΚΑ (ΙΔΙΟ ΚΛΕΙΔΙ)	12
Γ-Λ165	50 ΚΑ (ΙΔΙΟ ΚΛΕΙΔΙ)	6
Γ-Λ049	60 ΚΑ (ΙΔΙΟ ΚΛΕΙΔΙ)	6



ΚΩΔ.	ΠΕΡΙΓΡΑΦΗ	ΣΥΣΚ.
Γ-Λ050	30 ΜΑΚΡΥΛΑΙΜΑ	12
Γ-Λ047	40 ΜΑΚΡΥΛΑΙΜΑ	12
Γ-Λ048	50 ΜΑΚΡΥΛΑΙΜΑ	6
Γ-Λ011	30 ΜΑΚΡΥΛΑΙΜΑ ΚΑ (ΙΔΙΟ ΚΛΕΙΔΙ)	12
Γ-Λ028	40 ΜΑΚΡΥΛΑΙΜΑ ΚΑ (ΙΔΙΟ ΚΛΕΙΔΙ)	12
Γ-Λ029	50 ΜΑΚΡΥΛΑΙΜΑ ΚΑ (ΙΔΙΟ ΚΛΕΙΔΙ)	6



ΚΩΔ.	ΠΕΡΙΓΡΑΦΗ	ΣΥΣΚ.
Γ-Λ012	20 ΣΥΝΔΙΑΣΜΟΥ	6
Γ-Λ013	30 ΣΥΝΔΙΑΣΜΟΥ	6
Γ-Λ014	40 ΣΥΝΔΙΑΣΜΟΥ	6



ΚΩΔ.	ΠΕΡΙΓΡΑΦΗ	ΣΥΣΚ.
Γ-Λ101	30	12
Γ-Λ102	40	12
Γ-Λ103	50	6
Γ-Λ104	60	6
Γ-Λ170	30 ΚΑ (ΙΔΙΟ ΚΛΕΙΔΙ)	12
Γ-Λ171	40 ΚΑ (ΙΔΙΟ ΚΛΕΙΔΙ)	12
Γ-Λ172	50 ΚΑ (ΙΔΙΟ ΚΛΕΙΔΙ)	6



ΚΩΔ.	ΠΕΡΙΓΡΑΦΗ	ΣΥΣΚ.
Γ-Λ105	40 ΜΑΚΡΥΛΑΙΜΑ	12
Γ-Λ022	40 ΚΑ ΜΑΚΡΥΛΑΙΜΑ (ΙΔΙΟ ΚΛΕΙΔΙ)	12



ΚΩΔ.	ΠΕΡΙΓΡΑΦΗ	ΣΥΣΚ.
Γ-Λ115	26020.30	12
Γ-Λ116	26020.40	12
Γ-Λ117	26022.50	3
Γ-Λ118	26022.60	3



# ΛΟΥΚΕΤΑ, ΣΥΡΜΑΤΟΣΧΟΙΝΑ ΔΙΚΥΚΛΩΝ



ΚΩΔ.	ΠΕΡΙΓΡΑΦΗ	ΣΥΣΚ.
Γ-Λ135	20010.20	12
Γ-Λ136	20010.25	12
Γ-Λ137	20010.30	12
Γ-Λ138	20010.40	12
Γ-Λ139	20010.50	6
Γ-Λ140	20010.60	6
Γ-Λ141	20010.70	6
Γ-Λ142	20011.30 ΜΑΚΡΥΛΑΙΜΑ	12
Γ-Λ143	20011.40 ΜΑΚΡΥΛΑΙΜΑ	12
Γ-Λ144	20011.50 ΜΑΚΡΥΛΑΙΜΑ	6



ΚΩΔ.	ΠΕΡΙΓΡΑΦΗ	ΣΥΣΚ.
Γ-Λ167	65	3
Γ-Λ168	80	3



ΚΩΔ.	ΠΕΡΙΓΡΑΦΗ	ΣΥΣΚ.
Γ-Λ106	50	6
Γ-Λ107	63	6
Γ-Λ108	70	3
Γ-Λ109	90	3
Γ-Λ121	70 ΚΑ (ΙΔΙΟ ΚΛΕΙΔΙ)	3
Γ-Λ110	90 ΚΑ (ΙΔΙΟ ΚΛΕΙΔΙ)	3



ΚΩΔ.	ΠΕΡΙΓΡΑΦΗ	ΣΥΣΚ.
Γ-Λ026	28553.75 ΜΕ ΚΛΕΙΔΙ ASTRAL	6
Γ-Λ027	28553.84 ΜΕ ΚΛΕΙΔΙ ASTRAL	6



ΚΩΔ.	ΠΕΡΙΓΡΑΦΗ	ΣΥΣΚ.
Γ-Λ129	66	6
Γ-Λ130	67	6
Γ-Λ113	75	6
Γ-Λ114	84	6
Γ-Λ158	75 ΚΑ (ΙΔΙΟ ΚΛΕΙΔΙ)	6
Γ-Λ159	84 ΚΑ (ΙΔΙΟ ΚΛΕΙΔΙ)	6



ΚΩΔ.	ΠΕΡΙΓΡΑΦΗ	ΣΥΣΚ.
Γ-Λ127	57	6
Γ-Λ128	72	6



ΚΩΔ.	ΠΕΡΙΓΡΑΦΗ	ΣΥΣΚ.
Γ-Λ155	28053.71 ΜΕ ΚΛΕΙΔΙ ASTRAL	6



ΚΩΔ.	ΠΕΡΙΓΡΑΦΗ	ΣΥΣΚ.
Γ-Λ147	28051.71 ΜΕ ΚΛΕΙΔΙ SP	6

# ΛΟΥΚΕΤΑ, ΣΥΡΜΑΤΟΣΧΟΙΝΑ ΔΙΚΥΚΛΩΝ



ΚΩΔ.	ΠΕΡΙΓΡΑΦΗ	ΣΥΣΚ.
Γ-Λ251	924.53	6
Γ-Λ252	925.63	6
Γ-Λ253	926.75	6
Γ-Λ254	980.80	6
Γ-Λ255	927.93	3
Γ-Λ256	944.96	3



ΚΩΔ.	ΠΕΡΙΓΡΑΦΗ	ΣΥΣΚ.
Γ-Λ261	925B3.63	6
Γ-Λ262	926B3.75	6
Γ-Λ263	980B3.80	6



ΚΩΔ.	ΠΕΡΙΓΡΑΦΗ	ΣΥΣΚ.
Γ-Λ265	944B3.96	3



ΚΩΔ.	ΠΕΡΙΓΡΑΦΗ	ΣΥΣΚ.
Γ-Λ264	927B3.93	3



ΚΩΔ.	ΠΕΡΙΓΡΑΦΗ	ΣΥΣΚ.
Γ-Λ303	55	6
Γ-Λ304	72	6
Γ-Λ305	90	6



ΚΩΔ.	ΠΕΡΙΓΡΑΦΗ	ΣΥΣΚ.
Γ-Λ301	75	6
Γ-Λ302	93	6
Γ-Λ315	75 ΚΑ (ΙΔΙΟ ΚΛΕΙΔΙ)	6
Γ-Λ316	93 ΚΑ (ΙΔΙΟ ΚΛΕΙΔΙ)	6



ΚΩΔ.	ΠΕΡΙΓΡΑΦΗ	ΣΥΣΚ.
Γ-Λ857	GL 345SB ΣΥΝΔΙΑΣΜΟΥ	5



ΚΩΔ.	ΠΕΡΙΓΡΑΦΗ	ΣΥΣΚ.
Γ-Λ982	PCC80+222.30	10

# ΛΟΥΚΕΤΑ, ΣΥΡΜΑΤΟΣΧΟΙΝΑ ΔΙΚΥΚΛΩΝ



**ΛΟΥΚΕΤΑ ΟΡΕΙΧΑΛΚΙΝΑ  
400.222 ΓΕΡΜΑΝΙΑΣ**

ΚΩΔ.	ΠΕΡΙΓΡΑΦΗ	ΣΥΣΚ.
Γ-Λ865	400.35	10
Γ-Λ914	67R ΑΚΟΠΑ ΚΛΕΙΔΙΑ ΓΙΑ 400/30	5



**ΛΟΥΚΕΤΑ ΟΡΕΙΧΑΛΚΙΝΑ  
C-LINE ΓΕΡΜΑΝΙΑΣ**

ΚΩΔ.	ΠΕΡΙΓΡΑΦΗ	ΣΥΣΚ.
Γ-Λ893	222.15	5



**ΛΟΥΚΕΤΑ ΟΡΕΙΧΑΛΚΙΝΑ  
PROFI ΓΕΡΜΑΝΙΑΣ**

ΚΩΔ.	ΠΕΡΙΓΡΑΦΗ	ΣΥΣΚ.
Γ-Λ924	116.30	10



**ΛΟΥΚΕΤΑ ΜΕ ΕΠΕΝΔΥΣΗ  
LOOK 402SB ΓΕΡΜΑΝΙΑΣ**

ΚΩΔ.	ΠΕΡΙΓΡΑΦΗ	ΣΥΣΚ.
Γ-Λ824	30	10



**ΛΟΥΚΕΤΑ ΜΕ ΕΠΕΝΔΥΣΗ  
ΚΑΙ ΜΑΡΚΑΔΟΡΟ  
LOOK 402SB ΓΕΡΜΑΝΙΑΣ**

ΚΩΔ.	ΠΕΡΙΓΡΑΦΗ	ΣΥΣΚ.
Γ-Λ823	40	5
Γ-Λ826	50	5



**ΛΟΥΚΕΤΑ ΑΣΦΑΛΕΙΑΣ Β.Τ.  
ALPHA 800 ΓΕΡΜΑΝΙΑΣ**

ΚΩΔ.	ΠΕΡΙΓΡΑΦΗ	ΣΥΣΚ.
Γ-Λ917	800/65	1
Γ-Λ957	ΑΚΟΠΑ ΚΛΕΙΔΙΑ	1

# ΛΟΥΚΕΤΑ, ΣΥΡΜΑΤΟΣΧΟΙΝΑ ΔΙΚΥΚΛΩΝ



**ΛΟΥΚΕΤΑ ΟΡΕΙΧΑΛΚΙΝΑ  
GOLDDOOR B.T. ΚΙΝΑΣ**

ΚΩΔ.	ΠΕΡΙΓΡΑΦΗ	ΣΥΣΚ.
Γ-Λ501	20	12
Γ-Λ502	25	12
Γ-Λ503	30	12
Γ-Λ504	35	12
Γ-Λ505	40	12
Γ-Λ506	45	12
Γ-Λ507	50	6
Γ-Λ508	60	6
Γ-Λ509	75	6
Γ-Λ640	25 BLISTER	12
Γ-Λ641	30 BLISTER	12
Γ-Λ644	60 BLISTER	6
Γ-Λ569	25 ΚΑ (ΙΔΙΟ ΚΛΕΙΔΙ)	12
Γ-Λ528	30 ΚΑ (ΙΔΙΟ ΚΛΕΙΔΙ)	12
Γ-Λ529	40 ΚΑ (ΙΔΙΟ ΚΛΕΙΔΙ)	12
Γ-Λ530	50 ΚΑ (ΙΔΙΟ ΚΛΕΙΔΙ)	6
Γ-Λ531	60 ΚΑ (ΙΔΙΟ ΚΛΕΙΔΙ)	6



**ΛΟΥΚΕΤΑ ΟΡΕΙΧΑΛΚΙΝΑ  
ΜΑΚΡΥΛΑΙΜΑ  
GOLDDOOR B.T. ΚΙΝΑΣ**

ΚΩΔ.	ΠΕΡΙΓΡΑΦΗ	ΣΥΣΚ.
Γ-Λ510	25	12
Γ-Λ511	30	12
Γ-Λ512	40	12
Γ-Λ513	50	6
Γ-Λ514	60	6
Γ-Λ588	30 ΚΑ (ΙΔΙΟ ΚΛΕΙΔΙ)	12
Γ-Λ589	40 ΚΑ (ΙΔΙΟ ΚΛΕΙΔΙ)	12
Γ-Λ610	50 ΚΑ (ΙΔΙΟ ΚΛΕΙΔΙ)	6



**ΛΟΥΚΕΤΑ ΣΙΔΕΡΕΝΙΑ  
INTER ΚΙΝΑΣ**

ΚΩΔ.	ΠΕΡΙΓΡΑΦΗ	ΣΥΣΚ.
Γ-Λ715	20	12
Γ-Λ706	25	12
Γ-Λ705	32	12
Γ-Λ701	38	12
Γ-Λ702	50	6
Γ-Λ703	63	6
Γ-Λ704	75	6
<b>ΜΑΚΡΥΛΑΙΜΑ</b>		
Γ-Λ716	25	12
Γ-Λ717	32	12
Γ-Λ707	38	12
Γ-Λ718	50	12



**ΛΟΥΚΕΤΑ ΟΡΕΙΧΑΛΚΙΝΑ  
GOLDDOOR N.T. ΚΙΝΑΣ**

ΚΩΔ.	ΠΕΡΙΓΡΑΦΗ	ΣΥΣΚ.
Γ-Λ190	25	12



**ΛΟΥΚΕΤΑ ΟΡΕΙΧΑΛΚΙΝΑ  
GOLDDOOR ΚΑ ΚΙΝΑΣ**

ΚΩΔ.	ΠΕΡΙΓΡΑΦΗ	ΣΥΣΚ.
Γ-Λ020	ΣΕΤ 5ΤΕΜ. BLISTER ΜΕ 4 ΛΟΥΚΕΤΑ 30 Β.Τ. ΚΑΙ 1 ΛΟΥΚΕΤΟ ΜΑΚΡΥΛΑΙΜΟ 30 Β.Τ.	5



ΚΩΔΙΚΟΣ ΠΡΟΣ ΚΑΤΑΡΓΗΣΗ

**ΛΟΥΚΕΤΑ ΜΑΥΡΑ  
GOLDDOOR ΚΙΝΑΣ**

ΚΩΔ.	ΠΕΡΙΓΡΑΦΗ	ΣΥΣΚ.
Γ-Λ533	25	12



**ΛΟΥΚΕΤΑ ΟΡΕΙΧΑΛΚΙΝΑ  
ΒΑΡΕΛΑΚΙ GOLDDOOR  
ΚΙΝΑΣ**

ΚΩΔ.	ΠΕΡΙΓΡΑΦΗ	ΣΥΣΚ.
Γ-Λ573	BL88.50	6
Γ-Λ574	BL88.60	3

# ΛΟΥΚΕΤΑ, ΣΥΡΜΑΤΟΣΧΟΙΝΑ ΔΙΚΥΚΛΩΝ



**ΛΟΥΚΕΤΑ ΧΑΛΥΒΔΙΝΑ ΚΙΝΑΣ**

ΚΩΔ.	ΠΕΡΙΓΡΑΦΗ	ΣΥΣΚ.
Γ-Λ575	SI8065	6
Γ-Λ623	BLISTER 036.60	6



**ΛΟΥΚΕΤΑ ΧΑΛΥΒΔΙΝΑ ΜΑΚΡΥΛΑΙΜΑ ΚΙΝΑΣ**

ΚΩΔ.	ΠΕΡΙΓΡΑΦΗ	ΣΥΣΚ.
Γ-Λ576	SL8045LS	6
Γ-Λ633	SL8065LS	6



**ΛΟΥΚΕΤΑ ΧΑΛΥΒΔΙΝΑ T.MULTILOCK ΚΙΝΑΣ**

ΚΩΔ.	ΠΕΡΙΓΡΑΦΗ	ΣΥΣΚ.
Γ-Λ622	BLISTER 036.50	6
Γ-Λ623	BLISTER 036.60	6



**ΛΟΥΚΕΤΑ ΤΑΚΟΥ ΜΕ ΕΠΕΝΔΥΣΗ ΚΙΝΑΣ**

ΚΩΔ.	ΠΕΡΙΓΡΑΦΗ	ΣΥΣΚ.
Γ-Λ638	50	6
Γ-Λ634	60	6
Γ-Λ635	70	6
Γ-Λ636	80	6
Γ-Λ637	90	6



**ΛΟΥΚΕΤΑ ΤΑΚΟΥ MORETTI ΚΙΝΑΣ**

ΚΩΔ.	ΠΕΡΙΓΡΑΦΗ	ΣΥΣΚ.
Γ-Λ720	60mm	6
Γ-Λ721	70mm	6
Γ-Λ722	80mm	6
Γ-Λ723	90mm	6



**ΛΟΥΚΕΤΑ ΤΗΛΕΦΩΝΟΥ ΚΙΝΑΣ**

ΚΩΔ.	ΠΕΡΙΓΡΑΦΗ	ΣΥΣΚ.
Γ-Λ565	blister	6



**ΛΟΥΚΕΤΑ ΣΥΝΔΙΑΣΜΟΥ CB ΚΙΝΑΣ**

ΚΩΔ.	ΠΕΡΙΓΡΑΦΗ	ΣΥΣΚ.
Γ-Λ627	04B/30mm 4 ΣΥΝΔ.	10
Γ-Λ628	04K/20mm 4 ΣΥΝΔ.	10
Γ-Λ629	04F/20mm 3 ΣΥΝΔ.	10



**ΛΟΥΚΕΤΑ ΣΥΝΔΙΑΣΜΟΥ CB-04H ΚΙΝΑΣ**

ΚΩΔ.	ΠΕΡΙΓΡΑΦΗ	ΣΥΣΚ.
Γ-Λ670	CB-04H/40mm 4 ΣΥΝΔ.	10



**ΛΟΥΚΕΤΑ ΣΥΝΔΙΑΣΜΟΥ TSA805 ΚΙΝΑΣ**

ΚΩΔ.	ΠΕΡΙΓΡΑΦΗ	ΣΥΣΚ.
Γ-Λ630	TSA805 30mm ΜΑΥΡΑ	10
Γ-Λ631	TSA805 30mm ΚΟΚΚΙΝΑ	10
Γ-Λ632	TSA805 30mm ΜΠΛΕ	10

# ΛΟΥΚΕΤΑ, ΣΥΡΜΑΤΟΣΧΟΙΝΑ ΔΙΚΥΚΛΩΝ



## ΚΛΕΙΔΙΑ ΛΟΥΚΕΤΩΝ ΚΑΙ ΣΥΡΜΑΤΟΣΧΟΙΝΩΝ ΚΙΝΑΣ

ΚΩΔ.	ΠΕΡΙΓΡΑΦΗ	ΣΥΣΚ.
Γ-Λ196	ΓΙΑ ΛΟΥΚΕΤΟ ΤΑΚΟΥ 2016/85	25
Γ-Λ556	ΓΙΑ ΛΟΥΚΕΤΑ ΤΑΚΟΥ 50-60	25
Γ-Λ554	ΓΙΑ ΚΡΥΠΤΟΝΑΙΤ 958,987	25
Γ-Λ624	ΓΙΑ T.MULTILOCK 40	25
Γ-Λ625	ΓΙΑ T.MULTILOCK 50	25
Γ-Λ626	ΓΙΑ T.MULTILOCK 60	25
Γ-K2163	ΓΙΑ ΛΟΥΚΕΤΑ ΙΝΟΧ 50-60	25
Γ-Λ609	ΓΙΑ ΛΟΥΚΕΤΑ GD 30	120
Γ-Λ611	ΓΙΑ ΛΟΥΚΕΤΑ GD 40	120
Γ-Λ612	ΓΙΑ ΛΟΥΚΕΤΑ GD 50-60	120
Γ-Λ613	ΓΙΑ ΛΟΥΚΕΤΑ GD 75	120
Γ-Λ191	ΓΙΑ ΜΠΑΣΤΟΥΝΙΑ ΣΤΑΥΡΟΥ	100
Γ-K1780	ΓΙΑ ΛΟΥΚΕΤΑ 8201/75	100



ΚΩΔ.	ΠΕΡΙΓΡΑΦΗ	ΣΥΣΚ.
Γ-Λ119	N.14 ΜΕ 2 ΤΡΥΠΕΣ	6
Γ-Λ120	N.18 ΜΕ 2 ΤΡΥΠΕΣ	6



ΚΩΔ.	ΠΕΡΙΓΡΑΦΗ	ΣΥΣΚ.
Γ-Λ330	ΜΕ 2 ΤΡΥΠΕΣ	20



ΚΩΔ.	ΠΕΡΙΓΡΑΦΗ	ΣΥΣΚ.
Γ-Λ359	40.063	10



ΚΩΔ.	ΠΕΡΙΓΡΑΦΗ	ΣΥΣΚ.
Γ-K3501	PC 80	10
Γ-K3502	PC 100	10



ΚΩΔ.	ΠΕΡΙΓΡΑΦΗ	ΣΥΣΚ.
Γ-K3503	PMG 80	10
Γ-K3504	PMG 100	10



ΚΩΔ.	ΠΕΡΙΓΡΑΦΗ	ΣΥΣΚ.
Γ-K8069	MOD.1 121x45mm	10
Γ-K8068	MOD.1 94x37mm	10

# ΛΟΥΚΕΤΑ, ΣΥΡΜΑΤΟΣΧΟΙΝΑ ΔΙΚΥΚΛΩΝ



**ΚΑΤΕΒΑΤΕΣ ΠΛΑΚΑΣ  
ΜΑΥΡΟΙ ΚΙΝΑΣ**

ΚΩΔ.	ΠΕΡΙΓΡΑΦΗ	ΣΥΣΚ.
Γ-K267	2 1/2"	12
Γ-K261	3"	12
Γ-K266	3 1/2"	12
Γ-K263	4"	12



**ΚΑΤΕΒΑΤΕΣ ΠΛΑΚΑΣ  
ΓΑΛΒΑΝΙΖΕ ΚΙΝΑΣ**

ΚΩΔ.	ΠΕΡΙΓΡΑΦΗ	ΣΥΣΚ.
Γ-K808	3"	12
Γ-K846	4"	12



**ΚΑΤΕΒΑΤΕΣ ΣΥΡΜΑΤΙΝΟΙ  
ΜΑΥΡΟΙ ΚΙΝΑΣ**

ΚΩΔ.	ΠΕΡΙΓΡΑΦΗ	ΣΥΣΚ.
Γ-K981	2"	12
Γ-K262	2 1/2"	12
Γ-K264	3"	12
Γ-K265	4"	12



**ΚΑΤΕΒΑΤΕΣ ΣΥΡΜΑΤΙΝΟΙ  
ΓΑΛΒΑΝΙΖΕ ΚΙΝΑΣ**

ΚΩΔ.	ΠΕΡΙΓΡΑΦΗ	ΣΥΣΚ.
Γ-K800	2"	12
Γ-K806	2 1/2"	12
Γ-K807	3"	12
Γ-K982	4"	12



**ΚΑΤΕΒΑΤΕΣ  
ΓΑΛΒΑΝΙΖΕ Ν.Τ. ΚΙΝΑΣ**

ΚΩΔ.	ΠΕΡΙΓΡΑΦΗ	ΣΥΣΚ.
Γ-K8061	3 1/2" Ν.Τ.	24

ΚΩΔ.	ΠΕΡΙΓΡΑΦΗ	ΣΥΣΚ.
Γ-K801	INOX 4" SH24	24



**ΚΑΤΕΒΑΤΕΣ ΑΣΦΑΛΕΙΑΣ  
ΓΑΛΒΑΝΙΖΕ ΚΙΝΑΣ**

ΚΩΔ.	ΠΕΡΙΓΡΑΦΗ	ΣΥΣΚ.
Γ-K8062	3" ΜΕ ΚΛΕΙΔΙ	12



**ΚΛΙΠΣ ΚΥΨΕΛΩΝ  
ΛΟΥΚΕΤΩΝ ΚΙΝΑΣ**

ΚΩΔ.	ΠΕΡΙΓΡΑΦΗ	ΣΥΣΚ.
Γ-K268	CB002	50



**ΚΛΙΠΣ ΚΥΨΕΛΩΝ  
ΡΥΘΜΙΖΟΜΕΝΑ**

ΚΩΔ.	ΠΕΡΙΓΡΑΦΗ	ΣΥΣΚ.
Γ-K1910	761973 ΚΙΝΑΣ	20



**ΚΛΙΠΣ ΔΙΑΚΟΣΜΗΤΙΚΑ  
ΓΙΑ ΤΑΒΛΙ**

ΚΩΔ.	ΠΕΡΙΓΡΑΦΗ	ΣΥΣΚ.
Γ-K3921	ΜΑΙΜΟΥΤΖΟΥΚΙΑ ΔΕΞΙΑ, ΑΡΙΣΤΕΡΑ	50

# ΛΟΥΚΕΤΑ, ΣΥΡΜΑΤΟΣΧΟΙΝΑ ΔΙΚΥΚΛΩΝ



ΚΩΔ.	ΠΕΡΙΓΡΑΦΗ	ΣΥΣΚ.
Γ-Λ884	440.60 6mmX60cm	10



ΚΩΔ.	ΠΕΡΙΓΡΑΦΗ	ΣΥΣΚ.
Γ-Λ883	260.60 8mmX60cm	10



ΚΩΔ.	ΠΕΡΙΓΡΑΦΗ	ΣΥΣΚ.
Γ-Λ805	1260.100 8mmX100cm	5
Γ-Λ962	1260.150 8mmX150cm	5



ΚΩΔ.	ΠΕΡΙΓΡΑΦΗ	ΣΥΣΚ.
Γ-Λ810	1220.C20 ΣΥΝΔΙΑΣΜΟΥ 8mmX120cm	10



ΚΩΔ.	ΠΕΡΙΓΡΑΦΗ	ΣΥΣΚ.
Γ-Λ807	1360.180 10mmX180cm	5



ΚΩΔ.	ΠΕΡΙΓΡΑΦΗ	ΣΥΣΚ.
Γ-Λ886	330.65 12mmX65cm	5



ΚΩΔ.	ΠΕΡΙΓΡΑΦΗ	ΣΥΣΚ.
Γ-Λ887	340.65L 12mmX65cm ME LED	10



ΚΩΔ.	ΠΕΡΙΓΡΑΦΗ	ΣΥΣΚ.
Γ-Λ961	230.65L 12mmX65cm ME LED	10



# ΛΟΥΚΕΤΑ, ΣΥΡΜΑΤΟΣΧΟΙΝΑ ΔΙΚΥΚΛΩΝ



**ΣΥΡΜΑΤΟΣΧΟΙΝΑ CITY  
ΓΕΡΜΑΝΙΑΣ**

ΚΩΔ.	ΠΕΡΙΓΡΑΦΗ	ΣΥΣΚ.
Γ-Λ809	320.80 ΚΛΕΙΔΙΟΥ 12mmX80cm	10



**ΣΥΡΜΑΤΟΣΧΟΙΝΑ ΜΕ  
ΚΛΕΙΔΙ 1555 ΓΕΡΜΑΝΙΑΣ**

ΚΩΔ.	ΠΕΡΙΓΡΑΦΗ	ΣΥΣΚ.
Γ-Λ963	1555.180 12mmX180cm	5



**ΣΥΡΜΑΤΟΣΧΟΙΝΑ ΜΕ  
ΚΛΕΙΔΙ ΓΕΡΜΑΝΙΑΣ**

ΚΩΔ.	ΠΕΡΙΓΡΑΦΗ	ΣΥΣΚ.
Γ-Λ892	340.180L 12mmX180cm ME LED	10



**ΣΥΡΜΑΤΟΣΧΟΙΝΑ  
ΣΥΝΔΙΑΣΜΟΥ ΓΕΡΜΑΝΙΑΣ**

ΚΩΔ.	ΠΕΡΙΓΡΑΦΗ	ΣΥΣΚ.
Γ-Λ804	230.180L 12mmX180cm ME LED	5



**ΣΥΡΜΑΤΟΣΧΟΙΝΑ ΜΕ  
ΚΛΕΙΔΙ ΓΕΡΜΑΝΙΑΣ**

ΚΩΔ.	ΠΕΡΙΓΡΑΦΗ	ΣΥΣΚ.
Γ-Λ802	650.80 15mmX80cm	5



**ΣΥΡΜΑΤΟΣΧΟΙΝΑ ΜΕ  
ΚΛΕΙΔΙ ΓΕΡΜΑΝΙΑΣ**

ΚΩΔ.	ΠΕΡΙΓΡΑΦΗ	ΣΥΣΚ.
Γ-Λ890	560.90 15mmX90cm	5



**ΣΥΡΜΑΤΟΣΧΟΙΝΑ ΜΕ  
ΚΛΕΙΔΙ ΓΕΡΜΑΝΙΑΣ**

ΚΩΔ.	ΠΕΡΙΓΡΑΦΗ	ΣΥΣΚ.
Γ-Λ808	1550.150 15mmX150cm	5

# ΛΟΥΚΕΤΑ, ΣΥΡΜΑΤΟΣΧΟΙΝΑ ΔΙΚΥΚΛΩΝ



**ΣΑΛΙΓΚΑΡΙΑ ΜΗΧΑΝΩΝ  
ΓΕΡΜΑΝΙΑΣ**

ΚΩΔ.	ΠΕΡΙΓΡΑΦΗ	ΣΥΣΚ.
Γ-Λ960	570 25mmX120cm	3
Γ-Λ838	75W ΚΛΕΙΔΙΑ ΣΥΡΜ/ΝΟΥ 570	10



**ΛΟΥΚΕΤΑ ΜΗΧΑΝΩΝ  
ΓΕΡΜΑΝΙΑΣ**

ΚΩΔ.	ΠΕΡΙΓΡΑΦΗ	ΣΥΣΚ.
Γ-Λ938	1500HB/14mm 170/180	3
Γ-Λ937	1500HB/14mm 170/255	3



**ΑΛΥΣΙΔΕΣ ΜΕ ΣΥΝΔΙΑΣΜΟ  
ΓΕΡΜΑΝΙΑΣ**

ΚΩΔ.	ΠΕΡΙΓΡΑΦΗ	ΣΥΣΚ.
Γ-Λ991	280 C90 ΤΕΤΡΑΓΩΝΕΣ ΑΛΥΣΙΔΕΣ 6mmX90cm	5



**ΑΛΥΣΙΔΕΣ ΜΕ ΚΛΕΙΔΙ  
ΓΕΡΜΑΝΙΑΣ**

ΚΩΔ.	ΠΕΡΙΓΡΑΦΗ	ΣΥΣΚ.
Γ-Λ992	580.90 ΤΕΤΡΑΓΩΝΕΣ ΑΛΥΣΙΔΕΣ 6mmX90cm	5



**ΑΛΥΣΙΔΕΣ ΤΕΤΡΑΓΩΝΕΣ  
ΜΕ ΕΠΕΝΔΥΣΗ ΓΕΡΜΑΝΙΑΣ**

ΚΩΔ.	ΠΕΡΙΓΡΑΦΗ	ΣΥΣΚ.
Γ-Λ833	SKM 8mmX90cm	3



**ΑΛΥΣΙΔΕΣ ΤΕΤΡΑΓΩΝΕΣ  
ΜΕ ΕΠΕΝΔΥΣΗ ΓΕΡΜΑΝΙΑΣ**

ΚΩΔ.	ΠΕΡΙΓΡΑΦΗ	ΣΥΣΚ.
Γ-Λ834	GKM 10mmX150cm	1
Γ-Λ836	GKM 10mmX200cm	1



**ΑΛΥΣΙΔΕΣ ΜΕ ΛΟΥΚΕΤΑ  
ΓΕΡΜΑΝΙΑΣ**

ΚΩΔ.	ΠΕΡΙΓΡΑΦΗ	ΣΥΣΚ.
Γ-Λ897	ΤΕΤΡΑΓΩΝΕΣ SKM ΑΛΥΣΙΔΕΣ 6mmX90cm ΜΕ ΛΟΥΚΕΤΟ ATLANTIC Ni40	3



**ΑΛΥΣΙΔΕΣ ΜΕ ΛΟΥΚΕΤΑ  
ΓΕΡΜΑΝΙΑΣ**

ΚΩΔ.	ΠΕΡΙΓΡΑΦΗ	ΣΥΣΚ.
Γ-Λ896	ΤΕΤΡΑΓΩΝΕΣ SKM ΑΛΥΣΙΔΕΣ 8mmX90cm ΜΕ ΛΟΥΚΕΤΟ ATLANTIC Ni50	3

# ΛΟΥΚΕΤΑ, ΣΥΡΜΑΤΟΣΧΟΙΝΑ ΔΙΚΥΚΛΩΝ



**ΣΥΡΜΑΤΟΣΧΟΙΝΑ  
ΚΛΕΙΔΙΟΥ ΚΙΝΑΣ**

ΚΩΔ.	ΠΕΡΙΓΡΑΦΗ	ΣΥΣΚ.
Γ-Λ682	759572 650MM	12



**ΣΥΡΜΑΤΟΣΧΟΙΝΑ  
ΠΟΔΗΛΑΤΩΝ ΚΙΝΑΣ**

ΚΩΔ.	ΠΕΡΙΓΡΑΦΗ	ΣΥΣΚ.
Γ-Λ669	84601 10mmX65cm ΣΥΝΔΙΑΣΜΟΥ	10



**ΣΥΡΜΑΤΟΣΧΟΙΝΑ  
ΚΛΕΙΔΙΟΥ ΚΙΝΑΣ**

ΚΩΔ.	ΠΕΡΙΓΡΑΦΗ	ΣΥΣΚ.
Γ-Λ683	759573 6X1500MM	12



**ΣΥΡΜΑΤΟΣΧΟΙΝΑ  
ΚΛΕΙΔΙΟΥ ΚΙΝΑΣ**

ΚΩΔ.	ΠΕΡΙΓΡΑΦΗ	ΣΥΣΚ.
Γ-Λ679	759575 10X1500MM	12



**ΣΥΡΜΑΤΟΣΧΟΙΝΑ  
ΚΛΕΙΔΙΟΥ ΚΙΝΑΣ**

ΚΩΔ.	ΠΕΡΙΓΡΑΦΗ	ΣΥΣΚ.
Γ-Λ680	759569 12X800MM	12



**ΣΥΡΜΑΤΟΣΧΟΙΝΑ  
ΚΛΕΙΔΙΟΥ ΚΙΝΑΣ**

ΚΩΔ.	ΠΕΡΙΓΡΑΦΗ	ΣΥΣΚ.
Γ-Λ684	759574 12X1500MM	12



**ΣΥΡΜΑΤΟΣΧΟΙΝΑ  
ΚΛΕΙΔΙΟΥ ΚΙΝΑΣ**

ΚΩΔ.	ΠΕΡΙΓΡΑΦΗ	ΣΥΣΚ.
Γ-Λ678	759576 12X1800MM	12



**ΣΥΡΜΑΤΟΣΧΟΙΝΑ  
ΚΛΕΙΔΙΟΥ ΚΙΝΑΣ**

ΚΩΔ.	ΠΕΡΙΓΡΑΦΗ	ΣΥΣΚ.
Γ-Λ690	759553 10mmX80cm	10



**ΣΥΡΜΑΤΟΣΧΟΙΝΑ  
ΚΛΕΙΔΙΟΥ ΚΙΝΑΣ**

ΚΩΔ.	ΠΕΡΙΓΡΑΦΗ	ΣΥΣΚ.
Γ-Λ661	759568/15mmX120cm ΣΥΡΜΑΤΟΣΧΟΙΝΟ	5

# ΛΟΥΚΕΤΑ, ΣΥΡΜΑΤΟΣΧΟΙΝΑ ΔΙΚΥΚΛΩΝ



**ΣΥΡΜΑΤΟΣΧΟΙΝΑ  
ΚΛΕΙΔΙΟΥ ΚΙΝΑΣ**

ΚΩΔ.	ΠΕΡΙΓΡΑΦΗ	ΣΥΣΚ.
Γ-Λ681	759571 6X1200MM	10



**ΣΥΡΜΑΤΟΣΧΟΙΝΑ  
ΚΛΕΙΔΙΟΥ ΚΙΝΑΣ**

ΚΩΔ.	ΠΕΡΙΓΡΑΦΗ	ΣΥΣΚ.
Γ-Λ677	759577 8X1200MM	6



**ΑΛΥΣΙΔΑ ΜΕ ΛΟΥΚΕΤΟ  
ΚΙΝΑΣ**

ΚΩΔ.	ΠΕΡΙΓΡΑΦΗ	ΣΥΣΚ.
Γ-Λ662	759570/Φ6mmX120cm	5



**ΣΑΛΙΓΚΑΡΙΑ ΜΗΧΑΝΩΝ  
759566 ΚΙΝΑΣ**

ΚΩΔ.	ΠΕΡΙΓΡΑΦΗ	ΣΥΣΚ.
Γ-Λ686	22mmX150cm	5



**ΧΤΑΠΟΔΙΑ ΜΟΝΑ  
ΠΟΔΗΛΑΤΩΝ ΤΑΙΩΑΝ**

ΚΩΔ.	ΠΕΡΙΓΡΑΦΗ	ΣΥΣΚ.
A-Λ227	41369 12mmX50"	10



**ΧΤΑΠΟΔΙΑ ΜΟΝΑ  
ΠΟΔΗΛΑΤΩΝ ΤΑΙΩΑΝ**

ΚΩΔ.	ΠΕΡΙΓΡΑΦΗ	ΣΥΣΚ.
A-Λ228	PRISMA 12mmX120cm	10



**ΧΤΑΠΟΔΙΑ ΠΟΔΗΛΑΤΩΝ**

ΚΩΔ.	ΠΕΡΙΓΡΑΦΗ	ΣΥΣΚ.
A-Λ160	4mmX36" ΚΙΝΑΣ	6
A-Λ217	8mmx36" B.T. ΤΑΙΩΑΝ	6



**ΧΤΑΠΟΔΙΑ ΠΟΔΗΛΑΤΩΝ  
792635BK ΚΙΝΑΣ**

ΚΩΔ.	ΠΕΡΙΓΡΑΦΗ	ΣΥΣΚ.
A-Λ287	BT 12mmX120cm ΜΟΝΑ ΜΑΥΡΑ	6



**ΧΤΑΠΟΔΙΑ ΠΟΔΗΛΑΤΩΝ  
792634 ΚΙΝΑΣ**

ΚΩΔ.	ΠΕΡΙΓΡΑΦΗ	ΣΥΣΚ.
A-Λ229	7x70cm ΜΕ 2 ΑΓΚΙΣΤΡΑ	6

# ΜΑΤΙΑ, ΜΕΝΤΕΣ ΕΔΕΣ, ΓΑΛΛΙΚΑ, ΠΟΔΙΑ ΕΠΙΠΛΩΝ κ.α



## Pedret

### ΜΑΤΙΑ ΘΥΡΩΝ ΙΣΠΑΝΙΑΣ



ΚΩΔ.	ΠΕΡΙΓΡΑΦΗ	ΣΥΣΚ.
Γ-M066	EVC 15-25 ΚΙΤΡΙΝΑ	20
Γ-M068	EVC 20-30 ΚΙΤΡΙΝΑ	20
Γ-M069	EVL 35-55 ΚΙΤΡΙΝΑ	20
Γ-M092	SAL 40-55 ΚΙΤΡΙΝΑ	20
Γ-M096	BEN 40-60 ΚΙΤΡΙΝΑ	20
Γ-M093	SALE 50-70 ΚΙΤΡΙΝΑ	20
Γ-M094	SAE 70-110 ΚΙΤΡΙΝΑ	20
<b>SAT ΜΑΤΙΑ ΘΩΡΑΚΙΣΜΕΝΗΣ ΘΥΡΑΣ</b>		
Γ-M296	SAT 35-55 ΚΙΤΡΙΝΑ	10
Γ-M492	SAT 55-70 ΚΙΤΡΙΝΑ	10
Γ-M493	SAT 70-110 ΚΙΤΡΙΝΑ	10

ΚΩΔ.	ΠΕΡΙΓΡΑΦΗ	ΣΥΣΚ.
Γ-M496	EVC 15-25 ΧΡΩΜΙΟ	20
Γ-M497	EVC 20-30 ΧΡΩΜΙΟ	20
Γ-M067	EVL 35-55 ΧΡΩΜΙΟ	20
Γ-M292	SAL 40-55 ΧΡΩΜΙΟ	20
Γ-M293	SALE 50-70 ΧΡΩΜΙΟ	20
Γ-M298	SAE 70-110 ΧΡΩΜΙΟ	10
<b>SAT ΜΑΤΙΑ ΘΩΡΑΚΙΣΜΕΝΗΣ ΘΥΡΑΣ</b>		
Γ-M283	SAT 55-70 ΧΡΩΜΙΟ	10
Γ-M284	SAT 70-110 ΧΡΩΜΙΟ	10

ΚΩΔ.	ΠΕΡΙΓΡΑΦΗ	ΣΥΣΚ.
Γ-M491	SACE 15-25 ΝΙΚΕΛ ΜΑΤ	20
Γ-M498	EVC 15-25 ΝΙΚΕΛ ΜΑΤ	20
Γ-M499	EVC 20-30 ΝΙΚΕΛ ΜΑΤ	20
Γ-M494	EVL 35-55 ΝΙΚΕΛ ΜΑΤ	20
Γ-M285	SAL 40-55 ΝΙΚΕΛ ΜΑΤ	20
Γ-M286	SALE 55-70 ΝΙΚΕΛ ΜΑΤ	20
Γ-M287	SAE 70-110 ΝΙΚΕΛ ΜΑΤ	10
Γ-M495	BEN 40-60 ΝΙΚΕΛ ΜΑΤ	10
<b>SAT ΜΑΤΙΑ ΘΩΡΑΚΙΣΜΕΝΗΣ ΘΥΡΑΣ</b>		
Γ-M297	SAT 35-55 ΝΙΚΕΛ ΜΑΤ	10
Γ-M288	SAT 55-70 ΝΙΚΕΛ ΜΑΤ	10
Γ-M289	SAT 70-110 ΝΙΚΕΛ ΜΑΤ	10



### ΜΑΤΙΑ ΘΩΡΑΚΙΣΜΕΝΩΝ ΘΥΡΩΝ ΙΤΑΛΙΑΣ

ΚΩΔ.	ΠΕΡΙΓΡΑΦΗ	ΣΥΣΚ.
Γ-M791	40-70 ΚΙΤΡΙΝΑ	1



### ΜΑΤΙΑ ΘΥΡΩΝ ΚΙΝΑΣ

ΚΩΔ.	ΠΕΡΙΓΡΑΦΗ	ΣΥΣΚ.
Γ-M100	0-20 ΚΙΤΡ. ΜΕ ΚΑΠΑΚΙ	12
Γ-M044	25-42 ΚΙΤΡ. ΜΕ ΚΑΠΑΚΙ	12
Γ-M430	50-75 ΚΙΤΡ. ΜΕ ΚΑΠΑΚΙ	12
Γ-M060	75-100 ΚΙΤΡ. ΜΕ ΚΑΠΑΚΙ	12
Γ-M042	60-110 ΚΙΤΡ. ΜΕ ΚΑΠΑΚΙ	12
Γ-M431	0-20 ΧΡΩΜΙΟ ΜΕ ΚΑΠΑΚΙ	12
Γ-M048	25-42 ΧΡΩΜΙΟ ΜΕ ΚΑΠΑΚΙ	12
Γ-M050	75-100 ΧΡΩΜΙΟ ΜΕ ΚΑΠΑΚΙ	12
Γ-M432	60-110 ΧΡΩΜΙΟ ΜΕ ΚΑΠΑΚΙ	12
<b>ΜΑΤΙΑ ΘΩΡΑΚΙΣΜΕΝΩΝ ΘΥΡΩΝ</b>		
Γ-M031	50-75 ΚΙΤΡΙΝΑ	12
Γ-M041	60-110 ΚΙΤΡΙΝΑ	12

# ΜΑΤΙΑ, ΜΕΝΤΕΣΕΔΕΣ, ΓΑΛΛΙΚΑ, ΠΟΔΙΑ ΕΠΙΠΛΩΝ κ.α



ΚΩΔ.	ΠΕΡΙΓΡΑΦΗ	ΣΥΣΚ
Γ-M557	535.9 ΚΙΤΡΙΝΟΙ ΘΗΛΥΚΟΙ	350
Γ-M558	535.9 ΚΙΤΡ. ΑΡΣΕΝΙΚΟΙ	350
Γ-M126	CI535.9 ΚΑΦΕ (ΖΕΥΓΟΣ)	800



ΚΩΔ.	ΠΕΡΙΓΡΑΦΗ	ΣΥΣΚ
Γ-M399	055.13 ΚΙΤΡ. ΘΗΛΥΚΟΙ	160
Γ-M278	055.13 ΚΙΤΡ. ΑΡΣΕΝΙΚΟΙ	160
Γ-M261	055.13 ΧΡΩΜΙΟ ΘΗΛΥΚΟΙ	160
Γ-M132	055.13 ΧΡΩΜΙΟ ΑΡΣΕΝΙΚΟΙ	160



ΚΩΔ.	ΠΕΡΙΓΡΑΦΗ	ΣΥΣΚ
Γ-M253	055.14 ΚΙΤΡ. ΘΗΛΥΚΟΙ	130
Γ-M397	055.14 ΚΙΤΡ. ΑΡΣΕΝΙΚΟΙ	130
Γ-M117	055.14 ΧΡΩΜΙΟ ΘΗΛΥΚΟΙ	130
Γ-M392	055.14 ΧΡΩΜΙΟ ΑΡΣΕΝΙΚΟΙ	130



ΚΩΔ.	ΠΕΡΙΓΡΑΦΗ	ΣΥΣ
Γ-M116	055.16 ΚΙΤΡ. ΘΗΛΥΚΟΙ	80
Γ-M260	055.16 ΚΙΤΡ. ΑΡΣΕΝΙΚΟΙ	80
Γ-M251	055.16 ΚΑΦΕ ΘΗΛΥΚΟΙ	80
Γ-M079	055.16 ΚΑΦΕ ΑΡΣΕΝΙΚΟΙ	80
Γ-M559	055.16 ΙΡΙΔΙΟ ΘΗΛΥΚΟΙ	80
Γ-M090	055.16 ΙΡΙΔΙΟ ΑΡΣΕΝ.	80
Γ-M336	055.16 ΝΙΚΕΛ ΘΗΛΥΚΟΙ	80
Γ-M394	055.16 ΝΙΚΕΛ ΑΡΣΕΝΙΚΟΙ	80

# ΜΑΤΙΑ, ΜΕΝΤΕΣΕΔΕΣ, ΓΑΛΛΙΚΑ, ΠΟΔΙΑ ΕΠΙΠΛΩΝ κ.α



ΚΩΔ.	ΠΕΡΙΓΡΑΦΗ	ΣΥΣΚ
Γ-M257	605.9 ΚΙΤΡΙΝΟΙ ΘΗΛΥΚΟΙ	150
Γ-M551	605.9 ΚΙΤΡ. ΑΡΣΕΝΙΚΟΙ	150
Γ-M123	605.9 ΚΑΦΕ ΣΕΤ ΑΡΣΕΝΙΚΟ+ΘΗΛΥΚΟ	150
Γ-M552	605.11 ΚΙΤΡ. ΘΗΛΥΚΟΙ	170
Γ-M553	605.11 ΚΙΤΡ. ΑΡΣΕΝΙΚΟΙ	170
Γ-M125	CI605.11 ΚΑΦΕ (ΖΕΥΓΟΣ)	400



ΚΩΔ.	ΠΕΡΙΓΡΑΦΗ	ΣΥΣΚ
Γ-M172	190.13 ΚΙΤΡ. ΘΗΛΥΚΟΙ	100
Γ-M169	190.13 ΚΙΤΡ. ΑΡΣΕΝΙΚΟΙ	100
Γ-M124	190.13 ΚΑΦΕ ΣΕΤ ΑΡΣΕΝΙΚΟ+ΘΗΛΥΚΟ	100
Γ-M554	190.13 ΙΡΙΔΙΟ ΘΗΛΥΚΟΙ	100
Γ-M328	190.13 ΙΡΙΔΙΟ ΑΡΣΕΝΙΚΟΙ	100
Γ-M560	190.13 ΝΙΚΕΛ ΜΑΤ ΘΗΛΥΚΟΙ	100
Γ-M324	190.13 ΝΙΚΕΛ ΜΑΤ ΑΡΣΕΝΙΚΟΙ	100



ΚΩΔ.	ΠΕΡΙΓΡΑΦΗ	ΣΥΣΚ
Γ-M171	190.14 ΚΙΤΡ. ΘΗΛΥΚΟΙ	80
Γ-M252	190.14 ΚΙΤΡ. ΑΡΣΕΝΙΚΟΙ	80
Γ-M170	190.14 ΚΑΦΕ ΘΗΛΥΚΟΙ	80
Γ-M275	190.14 ΚΑΦΕ ΑΡΣΕΝΙΚΟΙ	80
Γ-M272	190.16 ΚΙΤΡ. ΘΗΛΥΚΟΙ	80
Γ-M274	190.16 ΚΙΤΡ. ΑΡΣΕΝΙΚΟΙ	80
Γ-M254	190.16 ΚΑΦΕ ΘΗΛΥΚΟΙ	80
Γ-M273	190.16 ΚΑΦΕ ΑΡΣΕΝΙΚΟΙ	80



ΚΩΔ.	ΠΕΡΙΓΡΑΦΗ	ΣΥΣΚ
Γ-M034	CI 405.16 ΟΡΕΙΧ.(ζεύγος)	30



ΚΩΔ.	ΠΕΡΙΓΡΑΦΗ	ΣΥΣΚ
Γ-M186	410.14 ΟΡΕΙΧΑΛΚΙΝΟΙ LIGHT BLACK (ζεύγος)	40



ΚΩΔ.	ΠΕΡΙΓΡΑΦΗ	ΣΥΣΚ
Γ-M133	390.20 ΚΙΤΡΙΝΟΙ(ζεύγος)	20
Γ-M136	575.9 LIGHT BLACK (ζεύγος)	20

# ΜΑΤΙΑ, ΜΕΝΤΣΕΔΕΣ, ΓΑΛΛΙΚΑ, ΠΟΔΙΑ ΕΠΙΠΛΩΝ κα



**ΜΕΝΤΣΕΔΕΣ 495 ΕΧΑΚΤΑ ΡΥΘΜΙΖΟΜΕΝΟΙ ΙΤΑΛΙΑΣ**

ΚΩΔ.	ΠΕΡΙΓΡΑΦΗ	ΣΥΣΚ
Γ-M571	495.13 ZINCATO ΘΗΛΥΚΟΙ	80
Γ-M572	495.13 ZINCATO ΑΡΣΕΝ.	80
Γ-M327	495.14 ZINCATO ΘΗΛΥΚΟΙ	65
Γ-M573	495.14 ZINCATO ΑΡΣΕΝ.	65
Γ-M303	495.14 ΙΡΙΔΙΟ ΘΗΛΥΚΟΙ	65
Γ-M398	495.14 ΙΡΙΔΙΟ ΑΡΣΕΝΙΚΟΙ	65
<i>3 τεμ. 495.14 για πόρτα έως 60kg</i>		

ΚΩΔ.	ΠΕΡΙΓΡΑΦΗ	ΣΥΣ
Γ-M574	495.16 ZINCATO ΘΗΛΥΚΟΙ	50
Γ-M575	495.16 ZINCATO ΑΡΣΕΝ.	50
<i>3 τεμ. 495.16 για πόρτα έως 80kg</i>		



**ΜΕΝΤΣΕΔΕΣ 495.18 ΕΧΑΚΤΑ URSUS ΡΥΘΜΙΖΟΜΕΝΟΙ ΙΤΑΛΙΑΣ**

ΚΩΔ.	ΠΕΡΙΓΡΑΦΗ	ΣΥΣΚ
Γ-M304	495.18 ZINCATO CF+CG	10
<i>2 τεμ. 495.18 για πόρτα έως 90kg</i>		
<i>3 τεμ. 495.18 για πόρτα έως 120kg</i>		
<i>4 τεμ. 495.18 για πόρτα έως 150kg</i>		



**ΜΕΝΤΣΕΔΕΣ 488.16 ΡΥΘΜΙΖΟΜΕΝΟΙ ΜΕ ΕΛΑΤΗΡΙΟ ΕΠΑΝΑΦΟΡΑΣ ΙΤΑΛΙΑΣ**

ΚΩΔ.	ΠΕΡΙΓΡΑΦΗ	ΣΥΣ
Γ-M567	488.16 ΙΡΙΔΙΟ ΘΗΛΥΚΟΙ	25
Γ-M568	488.16 ΙΡΙΔΙΟ ΑΡΣΕΝΙΚΟΙ	25
<i>2 τεμ. 488.16 στις άκρες και 1 τεμ. 495.16 στο μέσον για πόρτα έως 40kg</i>		
<i>2 τεμ. 495.16 στις άκρες και 2 τεμ. 488.16 στο μέσον για πόρτα έως 60kg</i>		



**ΜΕΝΤΣΕΔΕΣ 057 ΕΧΑΚΤΑ II ΡΥΘΜΙΖΟΜΕΝΟΙ ΙΤΑΛΙΑΣ**

ΚΩΔ.	ΠΕΡΙΓΡΑΦΗ	ΣΥΣ
Γ-M566	057.16 ΙΡΙΔΙΟ ΘΗΛΥΚΟΙ	280
Γ-M308	057.16 ΙΡΙΔΙΟ ΑΡΣΕΝΙΚΟΙ	280
<i>3 τεμ. 057.13 για πόρτα έως 50kg</i>		
<i>3 τεμ. 057.14 για πόρτα έως 60kg</i>		
<i>3 τεμ. 057.16 για πόρτα έως 80kg</i>		



**ΜΕΝΤΣΕΔΕΣ 50.13 ΓΙΑ ΠΟΡΤΕΣ ΠΡΟΣΩΠΟ ΔΕΞ/ΑΡΙΣΤ. ΙΤΑΛΙΑΣ**

ΚΩΔ.	ΠΕΡΙΓΡΑΦΗ	ΣΥΣΚ
Γ-M039	50.13 ΘΥΛ. ZINCATO	600
Γ-M040	50.13 ΑΡΣ. ZINCATO	600



# ΜΑΤΙΑ, ΜΕΝΤΕΣΕΔΕΣ, ΓΑΛΛΙΚΑ, ΠΟΔΙΑ ΕΠΙΠΛΩΝ κ.α



**ΜΕΝΤΕΣΕΔΕΣ 310.22  
«ΤΡΙΠΟΔΑΣ» ΙΤΑΛΙΑΣ**

ΚΩΔ.	ΠΕΡΙΓΡΑΦΗ	ΣΥΣΚ
Γ-M166	310.22 ΙΡΙΔΙΟ	10



**ΜΕΝΤΕΣΕΔΕΣ 320  
«ΤΡΙΠΟΔΑΣ» ΙΤΑΛΙΑΣ**

ΚΩΔ.	ΠΕΡΙΓΡΑΦΗ	ΣΥΣΚ
Γ-M158	320.16 ΚΙΤΡΙΝΟΙ	40
Γ-M128	320.18 ΚΙΤΡΙΝΟΙ	30
Γ-M129	320.20 ΚΙΤΡΙΝΟΙ	20
Γ-M038	300.16 ΚΑΦΕ	40
Γ-M130	320.18 ΚΑΦΕ	30
Γ-M131	320.20 ΚΑΦΕ	20



**ΜΕΝΤΕΣΕΔΕΣ 320.18  
ΤΡΙΠΟΔΑΣ ΡΥΘΜΙΖΟΜΕΝΟΙ  
ΙΤΑΛΙΑΣ**

ΚΩΔ.	ΠΕΡΙΓΡΑΦΗ	ΣΥΣΚ
Γ-M153	320.18 ZINCATO	30



**ΜΕΝΤΕΣΕΔΕΣ  
P50 13 & 15 ΙΤΑΛΙΑΣ**

ΚΩΔ.	ΠΕΡΙΓΡΑΦΗ	ΣΥΣΚ
Γ-M134	CGR50150H103 ΙΡΙΔΙΟ ΑΡΣΕΝΙΚΑ	400
Γ-M188	CFR50150H131 ΙΡΙΔΙΟ ΘΗΛΥΚΑ ΜΕ ΠΛΑΣΤΙΚΟ	400
Γ-M352	CGR50150H005 ZINCATO ΑΡΣΕΝΙΚΑ	400
Γ-M354	CFR50150H049 ZINCATO ΘΗΛΥΚΑ ΧΩΡΙΣ ΠΛΑΣΤΙΚΟ	400
Γ-M355	CFR50150H075 ZINCATO ΘΗΛΥΚΑ ΜΕ ΠΛΑΣΤΙΚΟ	400



**ΜΕΝΤΕΣΕΔΕΣ ΚΡΥΦΟΙ  
INVISACTA 30N  
ΡΥΘΜΙΣΕΩΝ ΙΤΑΛΙΑΣ**

ΚΩΔ.	ΠΕΡΙΓΡΑΦΗ	ΣΥΣΚ
Γ-M540	IN3000120H002 ΜΕΝΤΕΣΕΣ	6
Γ-M541	GC300010J102 ΚΑΠΑΚΙΑ	24

# ΜΑΤΙΑ, ΜΕΝΤΕΣ ΕΔΕΣ, ΓΑΛΛΙΚΑ, ΠΟΔΙΑ ΕΠΙΠΛΩΝ κα

**OTLAV** ITALIAN QUALITY



**ΚΑΠΑΚΙΑ 46.15 ΑΛΟΥΜΙΝ.  
ΓΙΑ 495.14 ΙΤΑΛΙΑΣ**

ΚΩΔ.	ΠΕΡΙΓΡΑΦΗ	ΣΥΣΚ
Γ-M348	J102 ΧΡΩΜΙΟ	250
Γ-M347	J004-006 ΚΙΤΡΙΝΑ	250
Γ-M346	J702-004 ΝΙΚΕΛ ΜΑΤ	250

**OTLAV** ITALIAN QUALITY



**ΚΑΠΑΚΙΑ 838.15 ΑΛΟΥΜ.  
ΓΙΑ 495.14 ΙΤΑΛΙΑΣ**

ΚΩΔ.	ΠΕΡΙΓΡΑΦΗ	ΣΥΣΚ
Γ-M189	ΚΙΤΡΙΝΑ	170
Γ-M379	ΝΙΚΕΛ ΜΑΤ	170
Γ-M381	ΚΑΦΕ	170
Γ-M176	ΜΕΤΑΛΛΙΚΑ ΑΝΤΙΚΕ	180

**OTLAV** ITALIAN QUALITY



**ΚΑΠΑΚΙΑ 838.18  
ΓΙΑ 495.16 ΙΤΑΛΙΑΣ**

ΚΩΔ.	ΠΕΡΙΓΡΑΦΗ	ΣΥΣΚ
Γ-M192	ΠΛΑΣΤΙΚΑ ΚΙΤΡΙΝΑ	150
Γ-M180	ΠΛΑΣΤΙΚΑ ΛΕΥΚΑ	150
Γ-M106	ΠΛΑΣΤΙΚΑ ΧΡΩΜΙΟ	150
Γ-M173	ΠΛΑΣΤΙΚΑ ΝΙΚΕΛ ΜΑΤ	40

**OTLAV** ITALIAN QUALITY



**ΚΑΠΑΚΙΑ 888.18 ΟΡΕΙΧ.  
ΓΙΑ 488.16 ΙΤΑΛΙΑΣ**

ΚΩΔ.	ΠΕΡΙΓΡΑΦΗ	ΣΥΣΚ
Γ-M174	ΚΙΤΡΙΝΑ	50

**OTLAV** ITALIAN QUALITY



**ΚΑΠΑΚΙΑ 849, 836  
ΓΙΑ 057.14 ΙΤΑΛΙΑΣ**

ΚΩΔ.	ΠΕΡΙΓΡΑΦΗ	ΣΥΣΚ
Γ-M197	849.15 ΑΛΟΥΜΙΝΙΟΥ ΚΙΤΡΙΝΑ	250
Γ-M167	836.16 ΠΛΑΣΤΙΚΑ ΛΕΥΚΑ	200

**OTLAV** ITALIAN QUALITY



**ΚΑΠΑΚΙΑ 815, 836  
ΓΙΑ 057.16 ΙΤΑΛΙΑΣ**

ΚΩΔ.	ΠΕΡΙΓΡΑΦΗ	ΣΥΣΚ
Γ-M317	815.17 ΠΛΑΣΤΙΚΑ ΝΙΚΕΛ ΜΑΤ	180
Γ-M175	836.18 ΟΡΕΙΧΑΛΚΙΝΑ ΚΙΤΡΙΝΑ	40

**OTLAV** ITALIAN QUALITY



**ΚΑΠΑΚΙΑ 838.22 ΠΛΑΣΤ.  
ΓΙΑ 495.20 ΙΤΑΛΙΑΣ**

ΚΩΔ.	ΠΕΡΙΓΡΑΦΗ	ΣΥΣΚ
Γ-M267	ΚΙΤΡΙΝΑ	50

# ΜΑΤΙΑ, ΜΕΝΤΕΣ ΕΔΕΣ, ΓΑΛΛΙΚΑ, ΠΟΔΙΑ ΕΠΙΠΛΩΝ κ.α



**ΚΑΠΑΚΙΑ 826.14 ΟΡΕΙΧ.  
ΓΙΑ 055.13 ΙΤΑΛΙΑΣ**

ΚΩΔ.	ΠΕΡΙΓΡΑΦΗ	ΣΥΣΚ
Γ-M190	ΚΙΤΡΙΝΑ ΔΙΑΚΟΣΜΗΤΙΚΑ	60



**ΚΑΠΑΚΙΑ 826.15  
ΓΙΑ 055.14 ΙΤΑΛΙΑΣ**

ΚΩΔ.	ΠΕΡΙΓΡΑΦΗ	ΣΥΣΚ
Γ-M191	826.15 ΟΡΕΙΧΑΛΚΙΝΑ ΔΙΑΚΟΣΜΗΤΙΚΑ ΚΙΤΡΙΝΑ	45



**ΚΑΠΑΚΙΑ 839.22 ΟΡΕΙΧ.  
ΓΙΑ 495.20 ΙΤΑΛΙΑΣ**

ΚΩΔ.	ΠΕΡΙΓΡΑΦΗ	ΣΥΣΚ
Γ-M269	ΚΙΤΡΙΝΑ	40



**ΚΑΠΑΚΙΑ 839.18 ΟΡΕΙΧ.  
ΓΙΑ 495.16 ΙΤΑΛΙΑΣ**

ΚΩΔ.	ΠΕΡΙΓΡΑΦΗ	ΣΥΣΚ
Γ-M193	ΚΙΤΡΙΝΑ	75



**ΚΑΠΑΚΙΑ ΟΡΕΙΧΑΛΚΙΝΑ  
ΔΙΑΚΟΣΜΗΤΙΚΑ ΙΤΑΛΙΑΣ**

ΚΩΔ.	ΠΕΡΙΓΡΑΦΗ	ΣΥΣΚ
Γ-M198	Φ14 ΚΙΤΡΙΝΑ	40
Γ-M199	Φ16 ΚΙΤΡΙΝΑ	40



**ΜΑΝΕΛΑ - ΥΠΟΔΟΧΕΑΣ  
713 ΙΤΑΛΙΑΣ**

ΚΩΔ.	ΠΕΡΙΓΡΑΦΗ	ΣΥΣΚ
Γ-M148	Mc7131	1



**ΡΟΖΕΤΕΣ  
711 ΙΤΑΛΙΑΣ**

ΚΩΔ.	ΠΕΡΙΓΡΑΦΗ	ΣΥΣΚ
Γ-M149	Mc711	1



**ΤΣΙΜΠΟΥΚΙΑ Φ13,14,16  
ΙΤΑΛΙΑΣ**

ΚΩΔ.	ΠΕΡΙΓΡΑΦΗ	ΣΥΣΚ
Γ-M147	Mc7121	1

# ΜΑΤΙΑ, ΜΕΝΤΕΣ ΕΔΕΣ, ΓΑΛΛΙΚΑ, ΠΟΔΙΑ ΕΠΙΠΛΩΝ κ.α



**ΟΔΗΓΟΙ ΣΕΤ ΒΑΤΕΝΤΕ  
ΓΙΑ ΠΟΡΤΑΔΕΛΑ ΙΤΑΛΙΑΣ**

ΚΩΔ.	ΠΕΡΙΓΡΑΦΗ	ΣΥΣΚ
Γ-M144	MA701160G038 Φ16	1



**ΟΔΗΓΟΙ ΣΚΕΤΟΙ ΓΙΑ  
ΠΟΡΤΑΔΕΛΑ ΙΤΑΛΙΑΣ**

ΚΩΔ.	ΠΕΡΙΓΡΑΦΗ	ΣΥΣΚ
Γ-M309	MC701130G060 Φ13	1
Γ-M310	MC701140G060 Φ14	1
Γ-M330	MC701160G006 Φ11	1



ΓΙΑ ΠΟΡΤΑΔΕΛΑ

**ΟΔΗΓΟΙ ΣΚΕΤΟΙ ΜΟΝΟΙ  
ΒΑΤΕΝΤΕ ΓΙΑ 495.14/16  
ΙΤΑΛΙΑΣ**

ΚΩΔ.	ΠΕΡΙΓΡΑΦΗ	ΣΥΣΚ
Γ-M152	MC701160G035 Φ14,16	1



ΓΙΑ ΓΑΛΛΙΚΟ

**ΟΔΗΓΟΙ ΣΚΕΤΟΙ ΜΟΝΟΙ  
FILO ΓΙΑ 495.14/16  
ΙΤΑΛΙΑΣ**

ΚΩΔ.	ΠΕΡΙΓΡΑΦΗ	ΣΥΣΚ
Γ-M322	MC700160G016	1



ΓΙΑ ΓΑΛΛΙΚΟ

**ΟΔΗΓΟΙ ΣΕΤ ΕΧΑΚΤΑ FILO  
ΓΙΑ 495.14/16 ΙΤΑΛΙΑΣ**

ΚΩΔ.	ΠΕΡΙΓΡΑΦΗ	ΣΥΣΚ
Γ-M351	MA700160G006 Φ14,16	1



**ΟΔΗΓΟΙ ΣΕΤ FILO ΓΙΑ  
ΓΑΛΛΙΚΟ ΙΤΑΛΙΑΣ**

ΚΩΔ.	ΠΕΡΙΓΡΑΦΗ	ΣΥΣΚ
Γ-M313	MA700090G002 Φ9	1
Γ-M314	MA700110G002 Φ11	1
Γ-M350	MA700160G004 Φ16	1



**ΟΔΗΓΟΙ ΣΕΤ ΤΡΙΠΛΩΝ  
ΜΕΝΤΕΣΕΔΩΝ 320 ΙΤΑΛΙΑΣ**

ΚΩΔ.	ΠΕΡΙΓΡΑΦΗ	ΣΥΣΚ
Γ-M138	MA701160G038 Φ16	1
Γ-M121	MA701180G006 Φ18	1
Γ-M122	MA701200G019 Φ20	1



**ΟΔΗΓΟΙ ΣΕΤ ΓΙΑ URSUS  
495.18 ΙΤΑΛΙΑΣ**

ΚΩΔ.	ΠΕΡΙΓΡΑΦΗ	ΣΥΣΚ
Γ-M321	MA701180G008 Φ18	1

# ΜΑΤΙΑ, ΜΕΝΤΕΣ ΕΔΕΣ, ΓΑΛΛΙΚΑ, ΠΟΔΙΑ ΕΠΙΠΛΩΝ κ.α



ΚΩΔ.	ΠΕΡΙΓΡΑΦΗ	ΣΥΣΚ
Γ-M157	MC701200G002 Φ20	1



ΚΩΔ.	ΠΕΡΙΓΡΑΦΗ	ΣΥΣΚ
Γ-M356	MC701150G005	1



ΚΩΔ.	ΠΕΡΙΓΡΑΦΗ	ΣΥΣΚ
Γ-M140	MC703P50G017	1



ΚΩΔ.	ΠΕΡΙΓΡΑΦΗ	ΣΥΣΚ
Γ-M386	Φ16	1



# ΜΑΤΙΑ, ΜΕΝΤΕΣΕΔΕΣ, ΓΑΛΛΙΚΑ, ΠΟΔΙΑ ΕΠΙΠΛΩΝ κ.α



ΚΩΔ.	ΠΕΡΙΓΡΑΦΗ	ΣΥΣΚ.
Γ-M861	150X2 ΜΑΥΡΟΙ	10
Γ-M862	200X2 ΜΑΥΡΟΙ	10
Γ-M863	250X2 ΜΑΥΡΟΙ	10



ΚΩΔ.	ΠΕΡΙΓΡΑΦΗ	ΣΥΣΚ.
Γ-M855	240X15 ΜΑΥΡΟΙ	10



ΚΩΔ.	ΠΕΡΙΓΡΑΦΗ	ΣΥΣΚ.
Γ-M851	60mm ΜΑΥΡΟΙ ΔΕΞΙΟΙ	25
Γ-M0851	60mm ΜΑΥΡΟΙ ΑΡΙΣΤΕΡΟΙ	25



ΚΩΔ.	ΠΕΡΙΓΡΑΦΗ	ΣΥΣΚ.
Γ-M826	55X70X3 ΜΑΥΡΟΙ	10



ΚΩΔ.	ΠΕΡΙΓΡΑΦΗ	ΣΥΣΚ.
Γ-M825	90X60X3 ΜΑΥΡΟΙ	10



ΚΩΔ.	ΠΕΡΙΓΡΑΦΗ	ΣΥΣΚ.
Γ-M858	60X40	20
Γ-M860	70X50	20



ΚΩΔ.	ΠΕΡΙΓΡΑΦΗ	ΣΥΣΚ.
Γ-M873	120X73X1,5	10
Γ-M874	90X55X1,5	10



ΚΩΔ.	ΠΕΡΙΓΡΑΦΗ	ΣΥΣΚ.
Γ-M875	240X60X1,5	10



ΚΩΔ.	ΠΕΡΙΓΡΑΦΗ	ΣΥΣΚ.
Γ-M876	150mm	10
Γ-M877	200mm	10
Γ-M878	250mm	10

# ΜΑΤΙΑ, ΜΕΝΤΕΣΕΔΕΣ, ΓΑΛΛΙΚΑ, ΠΟΔΙΑ ΕΠΙΠΛΩΝ κ.α



**ΜΕΝΤΕΣΕΔΕΣ ΤΑΦ  
ΔΙΑΚΟΣΜΗΤΙΚΟΙ 551  
ΙΣΠΑΝΙΑΣ**

ΚΩΔ.	ΠΕΡΙΓΡΑΦΗ	ΣΥΣΚ.
Γ-M856	90X15 ΜΑΥΡΟΙ	10
Γ-M849	120X15 ΜΑΥΡΟΙ	10



**ΜΕΝΤΕΣΕΔΕΣ ΤΑΦ  
ΜΑΥΡΟΙ 550 ΙΣΠΑΝΙΑΣ**

ΚΩΔ.	ΠΕΡΙΓΡΑΦΗ	ΣΥΣΚ.
Γ-M809	100mm	10
Γ-M852	130mm	10
Γ-M853	150mm	10



**ΜΕΝΤΕΣΕΔΕΣ ΤΑΦ  
ΓΑΛΒΑΝΙΖΕ 550 ΙΣΠΑΝΙΑΣ**

ΚΩΔ.	ΠΕΡΙΓΡΑΦΗ	ΣΥΣΚ.
Γ-M803	100mm	10
Γ-M804	130mm	10
Γ-M805	150mm	10
Γ-M806	175mm	10
Γ-M807	200mm	10
Γ-M808	250mm	10



**ΜΕΝΤΕΣΕΔΕΣ ΤΑΦ  
ΚΙΝΑΣ**

ΚΩΔ.	ΠΕΡΙΓΡΑΦΗ	ΣΥΣΚ.
Γ-M810	75mm/3"	24
Γ-M811	100mm/4"	24
Γ-M812	125mm/5"	24
Γ-M813	150mm/6"	12
Γ-M818	200mm/8"	12



**ΜΕΝΤΕΣΕΔΕΣ ΤΑΦ  
ΓΑΛΒ. Β.Τ. ΚΙΝΑΣ**

ΚΩΔ.	ΠΕΡΙΓΡΑΦΗ	ΣΥΣΚ.
Γ-M440	10" X 2,5mm	10
Γ-M439	8" X 2,2mm	10
Γ-M438	6" X 2,2mm	10
Γ-M437	5" X 2,0mm	10
Γ-M436	4" X 2,0mm	20



**ΜΕΝΤΕΣΕΔΕΣ ΤΑΦ  
ΜΑΥΡΟΙ Β.Τ. ΚΙΝΑΣ**

ΚΩΔ.	ΠΕΡΙΓΡΑΦΗ	ΣΥΣΚ.
Γ-M443	6" X 2,2mm	10
Γ-M442	5" X 2,2mm	10
Γ-M441	4" X 2,0mm	20



**ΔΙΑΚΟΣΜΗΤΙΚΟΙ ΚΙΤΡΙΝΟΙ  
ΒΓΑΛΤΟΙ ΜΕΝΤΕΣΕΔΕΣ  
541 ΙΣΠΑΝΙΑΣ**

ΚΩΔ.	ΠΕΡΙΓΡΑΦΗ	ΣΥΣΚ.
Γ-M845	40mm ΔΕΞΙΟΙ	25
Γ-M833	50mm ΔΕΞΙΟΙ	25
Γ-M834	60mm ΔΕΞΙΟΙ	25
Γ-M846	70mm ΔΕΞΙΟΙ	25
Γ-M847	80mm ΔΕΞΙΟΙ	25



**ΔΙΑΚΟΣΜΗΤΙΚΟΙ ΚΙΤΡΙΝΟΙ  
ΒΓΑΛΤΟΙ ΜΕΝΤΕΣΕΔΕΣ  
541 ΙΣΠΑΝΙΑΣ**

ΚΩΔ.	ΠΕΡΙΓΡΑΦΗ	ΣΥΣΚ.
Γ-M0845	40mm ΑΡΙΣΤ.	25
Γ-M0833	50mm ΑΡΙΣΤ.	25
Γ-M0834	60mm ΑΡΙΣΤ.	25
Γ-M0846	70mm ΑΡΙΣΤ.	25
Γ-M0847	80mm ΑΡΙΣΤ.	25



**ΔΙΑΚΟΣΜΗΤΙΚΟΙ ΚΙΤΡΙΝΟΙ  
ΒΓΑΛΤΟΙ ΜΕΝΤΕΣΕΔΕΣ  
1007 ΙΣΠΑΝΙΑΣ**

ΚΩΔ.	ΠΕΡΙΓΡΑΦΗ	ΣΥΣΚ.
Γ-M857	60X60 ΔΕΞΙΟΙ & ΑΡΙΣΤ.	10

# ΜΑΤΙΑ, ΜΕΝΤΕΣΕΔΕΣ, ΓΑΛΛΙΚΑ, ΠΟΔΙΑ ΕΠΙΠΛΩΝ κα



ΚΩΔ.	ΠΕΡΙΓΡΑΦΗ	ΣΥΣΚ.
Γ-M831	50mm ΚΙΤΡΙΝΟΙ ΔΕΞ.	25
Γ-M832	60mm ΚΙΤΡΙΝΟΙ ΔΕΞ.	25
Γ-M839	70mm ΚΙΤΡΙΝΟΙ ΔΕΞ.	25



ΚΩΔ.	ΠΕΡΙΓΡΑΦΗ	ΣΥΣΚ.
Γ-M0831	50mm ΚΙΤΡ. ΑΡΙΣΤ.	25
Γ-M0832	60mm ΚΙΤΡ. ΑΡΙΣΤ.	25
Γ-M0839	70mm ΚΙΤΡ. ΑΡΙΣΤ.	25



ΚΩΔ.	ΠΕΡΙΓΡΑΦΗ	ΣΥΣΚ.
Γ-M841	50X40 ΚΙΤΡΙΝΟΙ	20
Γ-M838	60X40 ΚΙΤΡΙΝΟΙ	20
Γ-M842	60X50 ΚΙΤΡΙΝΟΙ	20
Γ-M843	60X40 ΧΡΩΜΙΟ	20
Γ-M848	60X40 ΝΙΚΕΛ ΜΑΤ	20



ΚΩΔ.	ΠΕΡΙΓΡΑΦΗ	ΣΥΣΚ.
Γ-M761	50x30	24
Γ-M762	60x35	24
Γ-M763	70x40	24



ΚΩΔ.	ΠΕΡΙΓΡΑΦΗ	ΣΥΣΚ.
Γ-M871	60X40 ΙΝΟΧ	20
Γ-M872	70X50 ΙΝΟΧ	20



ΚΩΔ.	ΠΕΡΙΓΡΑΦΗ	ΣΥΣΚ.
Γ-M425	10X15	1000
Γ-M427	13X15	1000
Γ-M426	15X20	1000
Γ-M429	15X30	1000



ΚΩΔ.	ΠΕΡΙΓΡΑΦΗ	ΣΥΣΚ.
Γ-M785	40x40	24
Γ-M786	50x30	24
Γ-M787	63x63	24
Γ-M788	70x70	24
Γ-M789	80x80	24



ΚΩΔ.	ΠΕΡΙΓΡΑΦΗ	ΣΥΣΚ.
Γ-M245	22X60	24
Γ-M246	23X80	24
Γ-M247	25X100	24
Γ-M241	26X120	24
Γ-M242	31X150	24
Γ-M243	34X180	24
Γ-M244	34X200	24



ΚΩΔ.	ΠΕΡΙΓΡΑΦΗ	ΣΥΣΚ.
Γ-M780	40x28	24
Γ-M781	50x30	24
Γ-M782	57x30	24
Γ-M783	70x40	24
Γ-M784	90x48	24



# ΜΑΤΙΑ, ΜΕΝΤΕΣΕΔΕΣ, ΓΑΛΛΙΚΑ, ΠΟΔΙΑ ΕΠΙΠΛΩΝ κα



**ΜΕΝΤΕΣΕΔΕΣ ΕΞΑΦΥΛΛΩΝ  
ΓΑΛΒΑΝΙΖΕ ΕΓΧΩΡΙΟΙ**

ΚΩΔ.	ΠΕΡΙΓΡΑΦΗ	ΣΥΣΚ.
Γ-M944	0040.01 13x5cm Σετ 24τμχ	1



**ΜΕΝΤΕΣΕΔΕΣ ΣΚΑΛΑΣ  
ΕΓΧΩΡΙΟΙ**

ΚΩΔ.	ΠΕΡΙΓΡΑΦΗ	ΣΥΣΚ.
Γ-M407	ΣΚΑΛΑΣ συσκ.24τεμ.	1



**ΚΟΥΜΠΑΣΟ ΦΕΓΓΙΤΩΝ  
ΓΑΛΒΑΝΙΖΕ ΕΓΧΩΡΙΟ**

ΚΩΔ.	ΠΕΡΙΓΡΑΦΗ	ΣΥΣΚ.
Γ-K9122	Σετ 50τμχ	1



**ΜΕΝΤΕΣΕΔΑΚΙΑ ΣΤΕΝΑ  
ΑΒΓΑΛΤΑ ΚΙΝΑΣ**

ΚΩΔ.	ΠΕΡΙΓΡΑΦΗ	ΣΥΣΚ.
Γ-M217	1" ΣΙΔΗΡΑ (Δ.Δ.)	2
Γ-M218	1 1/2" ΣΙΔΗΡΑ (Δ.Δ.)	1
Γ-M212	2" ΣΙΔΗΡΑ (Δ.Δ.)	1
Γ-M213	2 1/2" ΣΙΔΗΡΑ (Δ.Δ.)	1
Γ-M214	3" ΣΙΔΗΡΑ (Δ.Δ.)	1
Γ-M819	1" ΚΙΤΡΙΝΑ (Δ.Δ.)	2
Γ-M229	1 1/2" ΚΙΤΡΙΝΑ (Δ.Δ.)	1
Γ-M062	2" ΚΙΤΡΙΝΑ (Δ.Δ.)	1
Γ-M230	2 1/2" ΚΙΤΡΙΝΑ (Δ.Δ.)	1
Γ-M226	3" ΚΙΤΡΙΝΑ (Δ.Δ.)	1
Γ-M235	3/4" ΟΡΕΙΧΑΛΚΙΝΑ (Δ.Δ.)	1
Γ-M221	1" ΟΡΕΙΧΑΛΚΙΝΑ (Δ.Δ.)	1
*Δ.Δ. Διπλή δωδεκάδα (24τεμ.)		
Γ-M424	1 1/2" ΟΡΕΙΧΑΛΚΙΝΑ (ΤΕΜ)	24
Γ-M420	2" ΟΡΕΙΧΑΛΚΙΝΑ (ΤΕΜ)	24
Γ-M421	2 1/2" ΟΡΕΙΧΑΛΚΙΝΑ (ΤΕΜ)	24
Γ-M422	3" ΟΡΕΙΧΑΛΚΙΝΑ (ΤΕΜ)	24
Γ-M423	3 1/2" ΟΡΕΙΧΑΛΚΙΝΑ (ΤΕΜ)	24



**ΜΕΝΤΕΣΕΔΕΣ  
ΤΕΤΡΑΓΩΝΟΙ ΚΙΝΑΣ**

ΚΩΔ.	ΠΕΡΙΓΡΑΦΗ	ΣΥΣΚ.
Γ-M219	2 1/2"X2 1/2" ΣΙΔΗΡΟΙ Β.Τ.	2
Γ-M202	3"X3" ΣΙΔΗΡΟΙ Β.Τ.	2
Γ-M203	3 1/2"X3 1/2" ΣΙΔΗΡΟΙ Β.Τ.	2
Γ-M204	4"X4" ΣΙΔΗΡΟΙ Β.Τ.	2
Γ-M209	2"X2" ΚΙΤΡΙΝΟΙ Β.Τ.	2
Γ-M215	2 1/2"X2 1/2" ΚΙΤΡΙΝΟΙ Β.Τ.	2
Γ-M210	3"X3" ΚΙΤΡΙΝΟΙ Β.Τ.	2
Γ-M216	3 1/2"X3 1/2" ΚΙΤΡΙΝΟΙ Β.Τ.	2
Γ-M211	4"X4" ΚΙΤΡΙΝΟΙ Β.Τ.	2



**ΜΕΝΤΕΣΕΔΕΣ ΙΝΟΧ  
ΜΕ ΡΟΥΛΕΜΑΝ ΚΙΝΑΣ**

ΚΩΔ.	ΠΕΡΙΓΡΑΦΗ	ΣΥΣΚ.
Γ-M224	3X3" 7,5x7,5	2
Γ-M228	3,5X3,5" 8,5x8,5	2
Γ-M225	4X4" 10x10	2

# ΜΑΤΙΑ, ΜΕΝΤΣΕΔΕΣ, ΓΑΛΛΙΚΑ, ΠΟΔΙΑ ΕΠΙΠΛΩΝ κ.α



ΚΩΔ.	ΠΕΡΙΓΡΑΦΗ	ΣΥΣΚ.
Γ-Π2346	N80 ΚΙΤΡΙΝΕΣ Δ.Δ.	1
Γ-Π2349	N100 ΚΙΤΡΙΝΕΣ Δ.Δ.	1
Γ-Π2348	N110 ΚΙΤΡΙΝΕΣ Δ.Δ.	1
Γ-Π2347	N120 ΚΙΤΡΙΝΕΣ Δ.Δ.	1
ΔΙΠΛΗ ΔΩΔΕΚΑΔΑ 12+12		

ΚΩΔ.	ΠΕΡΙΓΡΑΦΗ	ΣΥΣΚ.
Γ-Π2331	N100 ΚΙΤΡΙΝΕΣ	10
Γ-Π2332	N120 ΚΙΤΡΙΝΕΣ	10
Γ-Π2354	N100 ΝΙΚΕΛ ΜΑΤ	10
Γ-Π2355	N120 ΝΙΚΕΛ ΜΑΤ	10



ΚΩΔ.	ΠΕΡΙΓΡΑΦΗ	ΣΥΣΚ.
Γ-Π2339	7mm	100
Γ-Π2350	8mm	100
Γ-Π2351	9mm	100
Γ-Π2352	10mm	100

ΚΩΔ.	ΠΕΡΙΓΡΑΦΗ	ΣΥΣΚ.
Γ-M411	SH100/3" ΜΕ ΒΙΔΕΣ	24
Γ-M408	SH100/4" ΜΕ ΒΙΔΕΣ	24
Γ-M409	SH125/5" ΜΕ ΒΙΔΕΣ	12
Γ-M410	SH150/6" ΜΕ ΒΙΔΕΣ	12

ΚΩΔ.	ΠΕΡΙΓΡΑΦΗ	ΣΥΣΚ.
Γ-M940	N8 ΜΑΥΡΑ (Δ-ΑΡ.)	12
Γ-M941	N10 ΜΑΥΡΑ (Δ-ΑΡ.)	12
Γ-M942	N8 ΓΑΛΒΑΝΙΖΕ (Δ-ΑΡ.)	12
Γ-M943	N10 ΓΑΛΒΑΝΙΖΕ (Δ-ΑΡ.)	12



ΚΩΔ.	ΠΕΡΙΓΡΑΦΗ	ΣΥΣΚ.
Γ-M055	423G ΜΕΓΑΛΑ	5
Γ-M056	423P ΜΙΚΡΑ	10

# ΜΑΤΙΑ, ΜΕΝΤΕΣΕΔΕΣ, ΓΑΛΛΙΚΑ, ΠΟΔΙΑ ΕΠΙΠΛΩΝ κα



**ΜΕΝΤΕΣΕΔΕΣ ΔΙΑΚ/ΚΟΙ ΧΩΡΙΣ ΡΟΥΛΕΜΑΝ ΚΙΝΑΣ**

ΚΩΔ.	ΠΕΡΙΓΡΑΦΗ	ΣΥΣΚ.
Γ-M064	100X80X2,5 ΟΡΕΙΧ.	2



**ΜΕΝΤΕΣΕΔΕΣ ΔΙΑΚ/ΚΟΙ ΜΕ ΡΟΥΛΕΜΑΝ ΚΙΝΑΣ**

ΚΩΔ.	ΠΕΡΙΓΡΑΦΗ	ΣΥΣΚ.
Γ-M816	100X80X2,5 ΟΡΕΙΧ.	2

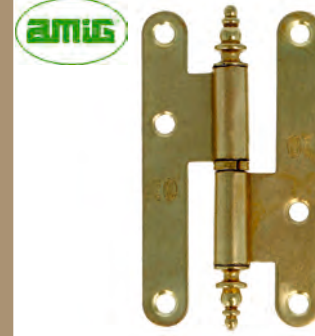

**ΓΑΛΛΙΚΑ ΔΙΑΚΟΣΜΗΤΙΚΑ ΚΙΤΡΙΝΑ 408 ΙΣΠΑΝΙΑΣ**

ΚΩΔ.	ΠΕΡΙΓΡΑΦΗ	ΣΥΣΚ.
Γ-Γ159	80X41X1,5mm ΔΕΞ.	20
Γ-Γ1159	80X41X1,5mm ΑΡΙΣΤ.	20



**ΓΑΛΛΙΚΑ 403 ΙΣΠΑΝΙΑΣ**

ΚΩΔ.	ΠΕΡΙΓΡΑΦΗ	ΣΥΣΚ.
Γ-Γ163	80X41X2 ΚΙΤΡ. ΔΕΞΙΑ	20
Γ-Γ1163	80X41X2 ΚΙΤΡ. ΑΡΙΣΤ.	20
Γ-Γ161	95X52X2 ΚΙΤΡ. ΔΕΞΙΑ	20
Γ-Γ1161	95X52X2 ΚΙΤΡ. ΑΡΙΣΤ.	20
Γ-Γ164	110X54X2 ΚΙΤΡ. ΔΕΞΙΑ	20
Γ-Γ1164	110X54X2 ΚΙΤΡ. ΑΡΙΣΤ.	20
Γ-Γ162	140X61X2 ΚΙΤΡ. ΔΕΞΙΑ	10
Γ-Γ1162	140X61X2 ΚΙΤΡ. ΑΡΙΣΤ.	10



**ΓΑΛΛΙΚΑ 403 ΙΣΠΑΝΙΑΣ**

ΚΩΔ.	ΠΕΡΙΓΡΑΦΗ	ΣΥΣΚ.
Γ-Γ170	95X52X2 ΙΝΟΧ ΔΕΞ	20
Γ-Γ1170	95X52X2 ΙΝΟΧ ΑΡΙΣΤ.	20
Γ-Γ160	95X52X2 ΖΙΝΚΑΤΟ ΔΕΞ.	20
Γ-Γ1160	95X52X2 ΖΙΝΚΑΤΟ ΑΡΙΣΤ.	20



**ΓΑΛΛΙΚΑ ΙΡΙΔΙΟ ΚΙΝΑΣ**

ΚΩΔ.	ΠΕΡΙΓΡΑΦΗ	ΣΥΣΚ.
Γ-Γ221	N80 (διπλή δωδεκάδα)*	1
Γ-Γ222	N95 (διπλή δωδεκάδα)*	1
Γ-Γ223	N110 (διπλή δωδεκάδα)*	1
Γ-Γ224	N140 (διπλή δωδεκάδα)*	1

*Διπλή δωδεκάδα=12+12τεμ*



**ΓΑΛΛΙΚΑ ΠΟΜΠΕ ΔΕΞ./ΑΡΙΣΤ. ΕΓΧΩΡΙΑ**

ΚΩΔ.	ΠΕΡΙΓΡΑΦΗ	ΣΥΣΚ.
Γ-Π2316	N100 ΝΙΚΕΛ ΜΑΤ	10
Γ-Π2317	N120 ΝΙΚΕΛ ΜΑΤ	10



**ΓΑΛΛΙΚΑ ΑΠΛΑ ΟΡΕΙΧ. ΔΕΞ./ΑΡΙΣΤ. ΕΓΧΩΡΙΑ**

ΚΩΔ.	ΠΕΡΙΓΡΑΦΗ	ΣΥΣΚ.
Γ-Π2335	N80 ΚΙΤΡΙΝΑ	10
Γ-Π2334	N100 ΚΙΤΡΙΝΑ	10
Γ-Π2333	N120 ΚΙΤΡΙΝΑ	10



**ΓΑΛΛΙΚΑ ΔΕΞ./ΑΡΙΣΤ. 395 ΙΣΠΑΝΙΑΣ**

ΚΩΔ.	ΠΕΡΙΓΡΑΦΗ	ΣΥΣΚ.
Γ-Γ196	125/5" ΙΡΙΔΙΟ	25

# ΜΑΤΙΑ, ΜΕΝΤΕΣΕΔΕΣ, ΓΑΛΛΙΚΑ, ΠΟΔΙΑ ΕΠΙΠΛΩΝ κα



**ΜΕΝΤΕΣΕΔΕΣ ΑΛΕΡΕΤΟΥΡ ΙΤΑΛΙΑΣ**

ΚΩΔ.	ΔΙΑΣΤ	ΧΡΩΜΑ	ΠΛΑΤΟΣ ΘΥΡΑΣ	ΠΑΧΟΣ ΘΥΡΑΣ	ΒΑΡΟΣ ΘΥΡΑΣ	ΣΥΣΚ.
Γ-M071	3"	ΚΙΤΡΙΝΟΙ	600mm	18-25mm	15kg	1ζεύγος
Γ-M072	4"	ΚΙΤΡΙΝΟΙ	700mm	25-30mm	22kg	1ζεύγος
Γ-M073	5"	ΚΙΤΡΙΝΟΙ	700mm	30-35mm	27kg	1ζεύγος
Γ-M074	6"	ΚΙΤΡΙΝΟΙ	750mm	35-40mm	40kg	1ζεύγος
Γ-M075	3"	ΣΙΔΗΡΟΙ	600mm	18-25mm	15kg	1ζεύγος
Γ-M076	4"	ΣΙΔΗΡΟΙ	700mm	25-30mm	22kg	1ζεύγος
Γ-M077	5"	ΣΙΔΗΡΟΙ	700mm	30-35mm	27kg	1ζεύγος
Γ-M078	6"	ΣΙΔΗΡΟΙ	750mm	35-40mm	40kg	1ζεύγος
Γ-M053	3"	ΧΡΩΜΙΟ	600mm	18-25mm	15kg	1ζεύγος
Γ-M054	4"	ΧΡΩΜΙΟ	700mm	25-30mm	22kg	1ζεύγος
Γ-M070	5"	ΧΡΩΜΙΟ	700mm	30-35mm	27kg	1ζεύγος
Γ-M059	6"	ΧΡΩΜΙΟ	750mm	35-40mm	40kg	1ζεύγος
Γ-M771	3"	ΙΝΟΧ	600mm	18-25mm	15kg	1ζεύγος
Γ-M772	4"	ΙΝΟΧ	700mm	25-30mm	22kg	1ζεύγος
Γ-M773	3"	ΟΡΕΙΧ.	600mm	18-25mm	15kg	1ζεύγος
Γ-M774	4"	ΟΡΕΙΧ.	700mm	25-30mm	22kg	1ζεύγος
Γ-M768	3"	ΜΑΥΡΟΙ	600mm	18-25mm	15kg	1ζεύγος
Γ-M769	4"	ΜΑΥΡΟΙ	700mm	25-30mm	22kg	1ζεύγος
Γ-M770	5"	ΜΑΥΡΟΙ	700mm	30-35mm	27kg	1ζεύγος



**ΜΕΝΤΕΣΕΔΕΣ ΑΛΕΡΕΤΟΥΡ ΚΙΝΑΣ**

ΚΩΔ.	ΠΕΡΙΓΡΑΦΗ	ΣΥΣΚ.
Γ-M085	3" ΚΙΤΡΙΝΟΙ	1ζεύγος
Γ-M086	4" ΚΙΤΡΙΝΟΙ	1ζεύγος
Γ-M087	5" ΚΙΤΡΙΝΟΙ	1ζεύγος
Γ-M081	3" ΜΑΥΡΟΙ	1ζεύγος
Γ-M082	4" ΜΑΥΡΟΙ	1ζεύγος
Γ-M083	5" ΜΑΥΡΟΙ	1ζεύγος

**ΜΕΝΤΕΣΕΔΕΣ ΑΛΕΡΕΤΟΥΡ ΤΑΙΒΑΝ**

ΚΩΔ.	ΠΕΡΙΓΡΑΦΗ	ΣΥΣΚ.
A-M143	3" ΚΙΤΡΙΝΟΙ	1ζεύγος
A-M142	4" ΚΙΤΡΙΝΟΙ	1ζεύγος
A-M141	5" ΚΙΤΡΙΝΟΙ	1ζεύγος



**ΜΕΝΤΕΣΕΔΕΣ ΠΛΑΣΤΙΚΟΙ ΕΓΧΩΡΙΟΙ**

ΚΩΔ.	ΠΕΡΙΓΡΑΦΗ	ΣΥΣΚ.
Γ-M021	ΛΕΥΚΟΙ	20ΣΕΤ



**ΜΕΝΤΕΣΕΔΕΣ ΑΛΟΥΜΙΝΙΟΥ ΕΓΧΩΡΙΟΙ**

ΚΩΔ.	ΠΕΡΙΓΡΑΦΗ	ΣΥΣΚ.
Γ-M022	ΛΕΥΚΟΙ	10ΣΕΤ
Γ-M998	ΑΣΗΜΙ	10ΣΕΤ



**ΜΕΝΤΕΣΕΔΕΣ ΔΙΠΛΗΣ ΕΝΕΡΓΕΙΑΣ ΙΤΑΛΙΑΣ**

ΚΩΔ.	ΠΕΡΙΓΡΑΦΗ	ΣΥΣΚ.
Γ-M777	138B ΛΕΥΚΟΙ	1ζεύγος
Γ-M779	138A ΧΡΩΜΙΟ	1ζεύγος
Γ-M778	138N ΜΑΥΡΟΙ	1ζεύγος

Για θύρες έως 35-40kg με 2 μεντεσέδες

# ΜΑΤΙΑ, ΜΕΝΤΕΣ ΕΔΕΣ, ΓΑΛΛΙΚΑ, ΠΟΔΙΑ ΕΠΙΠΛΩΝ κ.α



**ΡΑΟΥΛΑ ΤΕΦΛΟΝ  
ΑΛΟΥΜ/ΤΑΣ ΕΓΧΩΡΙΑ**

ΚΩΔ.	ΠΕΡΙΓΡΑΦΗ	ΣΥΣΚ.
Γ-Γ218	ΜΟΝΑ	1



**ΡΑΟΥΛΑ ΤΕΦΛΟΝ  
ΑΛΟΥΜ/ΤΑΣ ΕΓΧΩΡΙΑ**

ΚΩΔ.	ΠΕΡΙΓΡΑΦΗ	ΣΥΣΚ.
Γ-Γ219	ΔΙΠΛΑ	1



**ΡΑΟΥΛΑ ΟΡΕΙΧΑΛΚΙΝΑ  
ΑΛΟΥΜ/ΤΑΣ ΕΓΧΩΡΙΑ**

ΚΩΔ.	ΠΕΡΙΓΡΑΦΗ	ΣΥΣΚ.
Γ-Γ216	ΜΟΝΑ	1
Γ-Γ217	ΔΙΠΛΑ	1



**ΓΑΛΛΙΚΑ ΠΥΡΟΥ ΑΠΛΑ  
ΙΤΑΛΙΑΣ**

ΚΩΔ.	ΠΕΡΙΓΡΑΦΗ	ΣΥΣΚ.
Γ-Γ082	60/12	24
Γ-Γ083	80/14	24
Γ-Γ084	100/16	24
Γ-Γ085	120/18	24
Γ-Γ086	140/20	24
Γ-Γ087	160/22	12
Γ-Γ095	180/25	12
Γ-Γ098	200/30	12



**ΓΑΛΛΙΚΑ ΑΠΛΑ  
ΚΙΝΑΣ**

ΚΩΔ.	ΠΕΡΙΓΡΑΦΗ	ΣΥΣΚ.
Γ-Γ7311	93412 12	40
Γ-Γ7312	93414 14	30
Γ-Γ7313	93416 16	20
Γ-Γ7314	93418 18	20
Γ-Γ7315	93420 20	15
Γ-Γ7316	93422 22	15
Γ-Γ7317	93425 25	10
Γ-Γ7318	93430 30	10



**ΓΑΛΛΙΚΑ ΜΕ ΑΥΤΙΑ  
ΚΙΝΑΣ**

ΚΩΔ.	ΠΕΡΙΓΡΑΦΗ	ΣΥΣΚ.
Γ-Γ7340	93512 12	40
Γ-Γ7341	93514 14	30
Γ-Γ7342	93516 16	20
Γ-Γ7343	93518 18	20
Γ-Γ7344	93520 20	15
Γ-Γ7345	93525 25	10
Γ-Γ7346	93530 30	10

# ΜΑΤΙΑ, ΜΕΝΤΕΣΕΔΕΣ, ΓΑΛΛΙΚΑ, ΠΟΔΙΑ ΕΠΙΠΛΩΝ κα



**ΓΑΛΛΙΚΑ ΠΥΡΟΥ ΜΕ ΑΥΤΙΑ ΕΓΧΩΡΙΑ**

ΚΩΔ.	ΠΕΡΙΓΡΑΦΗ	ΣΥΣΚ.
Γ-Γ511	12	50
Γ-Γ512	14	40
Γ-Γ513	16	40
Γ-Γ514	18	40
Γ-Γ515	20	30
Γ-Γ516	25	50
Γ-Γ517	30	30



**ΓΑΛΛΙΚΑ ΜΠΙΛΙΑΣ ΤΟΡΝΟΥ ΕΓΧΩΡΙΑ**

ΚΩΔ.	ΠΕΡΙΓΡΑΦΗ	ΣΥΣΚ.
Γ-Γ544	20	30
Γ-Γ547	25	15
Γ-Γ548	30	10



**ΓΑΛΛΙΚΑ ΘΡΟΣ ΕΓΧΩΡΙΑ**

ΚΩΔ.	ΠΕΡΙΓΡΑΦΗ	ΣΥΣΚ.
Γ-Γ545	26	50
Γ-Γ543	30	30



**ΜΕΝΤΕΣΕΔΕΣ ΔΕΛΤΑ ΜΟΝΟΠΤΕΡΟΙ ΕΓΧΩΡΙΟΙ**

ΚΩΔ.	ΠΕΡΙΓΡΑΦΗ	ΣΥΣΚ.
Γ-Γ1001	Φ12	30
Γ-Γ1002	Φ14	30
Γ-Γ1003	Φ16	30
Γ-Γ1004	Φ18	30
Γ-Γ1005	Φ20	30
Γ-Γ1006	Φ25	30



**ΜΕΝΤΕΣΕΔΕΣ ΑΥΤΟΜΑΤΟΙ ΝΤΟΥΛΑΠΙΩΝ ΚΙΝΑΣ**

ΚΩΔ.	ΠΕΡΙΓΡΑΦΗ	ΣΥΣΚ.
Γ-M412	202.09 ΙΣΙΟΣ 16 ΠΑΤ. ΑΚΡΑΙΟΣ	250
Γ-M413	202.08 ΓΩΝΑ 8 ΠΑΤ. ΜΕΣΣΑΙΟΣ	250
Γ-M023	912 Β - ΓΩΝΑ	240



**ΜΕΝΤΕΣΕΔΕΣ ΑΥΤΟΜΑΤΟΙ ΝΤΟΥΛΑΠΙΩΝ ΚΙΝΑΣ**

ΚΩΔ.	ΠΕΡΙΓΡΑΦΗ	ΣΥΣΚ.
Γ-M028	914 ΓΩΝΑ T.SALICE	20



**ΜΕΝΤΕΣΕΔΕΣ ΕΞΩΤΕΡΙΚΟΙ ΝΤΟΥΛΑΠΙΩΝ ΙΣΠΑΝΙΑΣ**

ΚΩΔ.	ΠΕΡΙΓΡΑΦΗ	ΣΥΣΚ.
Γ-M030	ΧΡΩΜΙΟ	20

# ΜΑΤΙΑ, ΜΕΝΤΕΣΕΔΕΣ, ΓΑΛΛΙΚΑ, ΠΟΔΙΑ ΕΠΙΠΛΩΝ κ.α



ΚΩΔ.	ΠΕΡΙΓΡΑΦΗ	ΣΥΣΚ.
Γ-M037	3,5Μ ΚΙΤΡΙΝΟΙ	1
Γ-M428	3,5Μ ΧΡΩΜΙΟ	1

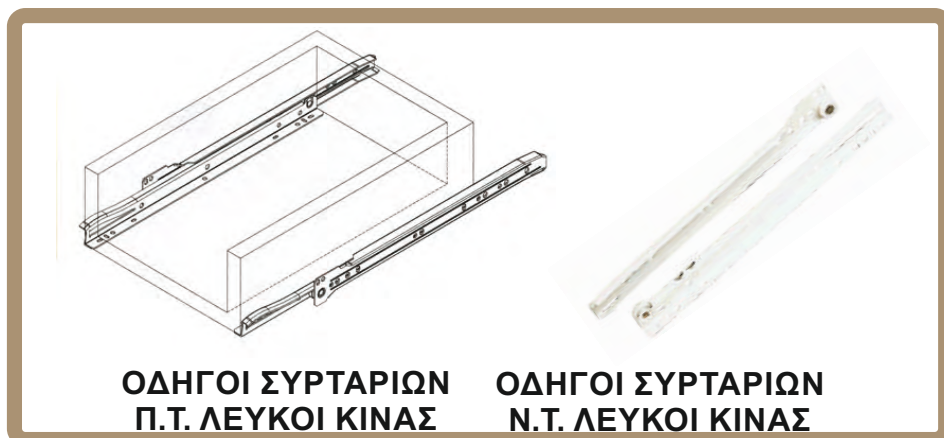

ΚΩΔ.	ΠΕΡΙΓΡΑΦΗ	ΣΥΣΚ.
Γ-O104	500	20
Γ-O105	550	20

ΚΩΔ.	ΠΕΡΙΓΡΑΦΗ	ΣΥΣΚ.
Γ-O111	300	20
Γ-O106	350	20
Γ-O107	400	20
Γ-O108	450	20
Γ-O109	500	20
Γ-O110	550	20



ΚΩΔ.	ΠΕΡΙΓΡΑΦΗ	ΣΥΣΚ.
Γ-M1011	ΚΑΦΕ	100
Γ-M104	ΛΕΥΚΑ	100



ΚΩΔ.	ΠΕΡΙΓΡΑΦΗ	ΣΥΣΚ.
Γ-Σ087	50mm ΚΙΤΡΙΝΑ	50
Γ-Σ196	60mm ΚΙΤΡΙΝΑ	50
Γ-Σ197	70mm ΚΙΤΡΙΝΑ	30
Γ-Σ193	50mm ΝΙΚΕΛ ΜΑΤ	50
Γ-Σ194	60mm ΝΙΚΕΛ ΜΑΤ	50
Γ-Σ195	70mm ΝΙΚΕΛ ΜΑΤ	30



ΚΩΔ.	ΠΕΡΙΓΡΑΦΗ	ΣΥΣΚ.
Γ-Σ081	ΓΑΛΒΑΝΙΖΕ	100
Γ-Σ082	ΚΙΤΡΙΝΑ	100



ΚΩΔ.	ΠΕΡΙΓΡΑΦΗ	ΣΥΣΚ.
Γ-Σ075	16X100mm	12
Γ-Σ076	25X120mm	12



**ΠΛΑΣΤΙΚΑ ΠΟΔΙΑ ΕΓΧΩΡΙΑ**

ΚΩΔ.	ΠΕΡΙΓΡΑΦΗ	ΣΥΣΚ.
Γ-Π1690	N7 (7ΝΤΒ) Β' ΠΟΙΟΤ. ΛΕΥΚΑ ή ΜΑΥΡΑ ΜΕ ΦΑΡΔΥ ΠΕΛΜΑ & ΣΤΕΝΟ ΣΠΕΙΡΩΜΑ	200
Γ-Π1689	N10 (12Β) Β' ΠΟΙΟΤ. ΛΕΥΚΑ ΜΕ ΦΑΡΔΥ ΠΕΛΜΑ & ΣΤΕΝΟ ΣΠΕΙΡΩΜΑ	150
Γ-Π1687	N10 (12Β) Β' ΠΟΙΟΤ. ΜΑΥΡΑ ΜΕ ΦΑΡΔΥ ΠΕΛΜΑ & ΣΤΕΝΟ ΣΠΕΙΡΩΜΑ	150
Γ-Π1685	N10 (10ΒΒ) Β' ΠΟΙΟΤ. ΛΕΥΚΑ ΜΕ ΣΤΕΝΟ ΠΕΛΜΑ & ΣΤΕΝΟ ΣΠΕΙΡΩΜΑ	250
Γ-Π1688	N10 (12ΒΧ) Β' ΠΟΙΟΤ. ΛΕΥΚΑ ΜΕ ΦΑΡΔΥ ΠΕΛΜΑ & ΦΑΡΔΥ ΣΠΕΙΡΩΜΑ	250
Γ-Π1680	N10 (12Σ) Α' ΠΟΙΟΤ. ΛΕΥΚΑ ΜΕ ΦΑΡΔΥ ΠΕΛΜΑ & ΣΤΕΝΟ ΣΠΕΙΡΩΜΑ	150
Γ-Π1691	N15 Α' ΠΟΙΟΤ. ΛΕΥΚΑ ΜΕ ΦΑΡΔΥ ΠΕΛΜΑ & ΣΤΕΝΟ ΣΠΕΙΡΩΜΑ	100



**ΒΙΔΕΣ & ΤΑΠΕΣ ΠΟΔΙΩΝ ΕΓΧΩΡΙΕΣ**

ΚΩΔ.	ΠΕΡΙΓΡΑΦΗ	ΣΥΣΚ.
Γ-Π2611	ΒΙΔΕΣ ΜΕ ΤΑΠΑ	100



**ΠΛΑΣΤΙΚΕΣ ΦΟΥΡΚΕΤΕΣ ΕΓΧΩΡΙΕΣ**

ΚΩΔ.	ΠΕΡΙΓΡΑΦΗ	ΣΥΣΚ.
Γ-Π2701	ΣΥΡΟΜΕΝΗΣ	100



**ΠΛΑΣΤΙΚΕΣ ΦΟΥΡΚΕΤΕΣ ΕΓΧΩΡΙΕΣ**

ΚΩΔ.	ΠΕΡΙΓΡΑΦΗ	ΣΥΣΚ.
Γ-Π2704	ΜΙΚΡΕΣ	100
Γ-Π2702	ΜΕΓΑΛΕΣ	100



# ΜΑΤΙΑ, ΜΕΝΤΕΣ ΕΔΕΣ, ΓΑΛΛΙΚΑ, ΠΟΔΙΑ ΕΠΙΠΛΩΝ κ.α



ΚΩΔ.	ΠΕΡΙΓΡΑΦΗ	ΣΥΣΚ.
Γ-Π2506	N80 ΝΙΚΕΛ ΜΑΤ	10
Γ-Π2507	N100 ΝΙΚΕΛ ΜΑΤ	10
Γ-Π2508	N120 ΝΙΚΕΛ ΜΑΤ	10
Γ-Π2509	N150 ΝΙΚΕΛ ΜΑΤ	10
Γ-Π2510	N200 ΝΙΚΕΛ ΜΑΤ	10
Γ-Π2519	N250 ΝΙΚΕΛ ΜΑΤ	10
Γ-Π2520	N300 ΝΙΚΕΛ ΜΑΤ	10
Γ-Π2521	N400 ΝΙΚΕΛ ΜΑΤ	10



ΚΩΔ.	ΠΕΡΙΓΡΑΦΗ	ΣΥΣΚ.
Γ-Π2501	N80 ΝΙΚΕΛ ΜΑΤ	10
Γ-Π2502	N100 ΝΙΚΕΛ ΜΑΤ	10
Γ-Π2503	N120 ΝΙΚΕΛ ΜΑΤ	10
Γ-Π2504	N150 ΝΙΚΕΛ ΜΑΤ	10
Γ-Π2505	N200 ΝΙΚΕΛ ΜΑΤ	10
Γ-Π2516	N250 ΝΙΚΕΛ ΜΑΤ	10
Γ-Π2517	N300 ΝΙΚΕΛ ΜΑΤ	10
Γ-Π2518	N400 ΝΙΚΕΛ ΜΑΤ	10



ΚΩΔ.	ΠΕΡΙΓΡΑΦΗ	ΣΥΣΚ.
Γ-Π1699	N70 ΝΙΚΕΛ ΜΑΤ & ΧΡΩΜΙΟ	10
Γ-Π1692	N100 ΝΙΚΕΛ ΜΑΤ & ΧΡΩΜΙΟ	10
Γ-Π1693	N120 ΝΙΚΕΛ ΜΑΤ & ΧΡΩΜΙΟ	10
Γ-Π1695	N200 ΝΙΚΕΛ ΜΑΤ & ΧΡΩΜΙΟ	10
Γ-Π1696	N250 ΝΙΚΕΛ ΜΑΤ & ΧΡΩΜΙΟ	10
Γ-Π1698	N300 ΝΙΚΕΛ ΜΑΤ & ΧΡΩΜΙΟ	10
Γ-Π1697	N400 ΝΙΚΕΛ ΜΑΤ & ΧΡΩΜΙΟ	10



ΚΩΔ.	ΠΕΡΙΓΡΑΦΗ	ΣΥΣΚ.
Γ-Π2511	N50 ΝΙΚΕΛ ΜΑΤ	20
Γ-Π2512	N80 ΝΙΚΕΛ ΜΑΤ	20
Γ-Π2513	N100 ΝΙΚΕΛ ΜΑΤ	20



ΚΩΔ.	ΠΕΡΙΓΡΑΦΗ	ΣΥΣΚ.
Γ-Π2523	N100 ΝΙΚΕΛ ΜΑΤ	10



ΚΩΔ.	ΠΕΡΙΓΡΑΦΗ	ΣΥΣΚ.
Γ-Π2531	710X60 ΝΙΚΕΛ ΜΑΤ	4
Γ-Π2530	1100X60 ΝΙΚΕΛ ΜΑΤ	4



ΚΩΔ.	ΠΕΡΙΓΡΑΦΗ	ΣΥΣΚ.
Γ-Π2529	710 ΝΙΚΕΛ ΜΑΤ σετ 4τεμ	1

# ΜΑΤΙΑ, ΜΕΝΤΕΣ ΕΔΕΣ, ΓΑΛΛΙΚΑ, ΠΟΔΙΑ ΕΠΙΠΛΩΝ κ.α



**ΑΣΦΑΛΕΙΕΣ ΟΡΕΙΧ/ΝΕΣ  
ΙΣΙΕΣ ΕΓΧΩΡΙΕΣ**

ΚΩΔ.	ΠΕΡΙΓΡΑΦΗ	ΣΥΣΚ.
Γ-Π531	ΚΙΤΡΙΝΕΣ	25



**ΑΣΦΑΛΕΙΕΣ ΟΡΕΙΧ/ΝΕΣ  
ΓΟΝΑΤΙΑΣ ΕΓΧΩΡΙΕΣ**

ΚΩΔ.	ΠΕΡΙΓΡΑΦΗ	ΣΥΣΚ.
Γ-Π536	ΚΙΤΡΙΝΕΣ	25



**ΑΣΦΑΛΕΙΕΣ ΟΡΕΙΧ/ΝΕΣ  
ΙΣΙΕΣ ΕΓΧΩΡΙΕΣ**

ΚΩΔ.	ΠΕΡΙΓΡΑΦΗ	ΣΥΣΚ.
Γ-Π532	ΝΙΚΕΛ	25



**ΑΣΦΑΛΕΙΕΣ ΟΡΕΙΧ/ΝΕΣ  
ΓΟΝΑΤΙΑΣ ΕΓΧΩΡΙΕΣ**

ΚΩΔ.	ΠΕΡΙΓΡΑΦΗ	ΣΥΣΚ.
Γ-Π533	ΝΙΚΕΛ ΜΑΤ	25



**ΚΛΕΙΣΤΡΑ  
MOD.4 ΙΣΠΑΝΙΑΣ**

ΚΩΔ.	ΠΕΡΙΓΡΑΦΗ	ΣΥΣΚ.
Γ-Π1487	ΜΑΥΡΑ	20



**ΚΛΕΙΣΤΡΑ  
MOD.4 ΙΣΠΑΝΙΑΣ**

ΚΩΔ.	ΠΕΡΙΓΡΑΦΗ	ΣΥΣΚ.
Γ-Π1919	ΑΝΤΙΚΕ	20



**ΑΣΦΑΛΕΙΕΣ ΠΑΡΑΘΥΡΩΝ  
MOD.50 ΙΣΠΑΝΙΑΣ**

ΚΩΔ.	ΠΕΡΙΓΡΑΦΗ	ΣΥΣΚ.
Γ-Π1541	130mm ΜΑΥΡΕΣ	10



**ΑΣΦΑΛΕΙΕΣ/ΠΕΤΟΥΓΙΕΣ  
MOD.8600 ΙΣΠΑΝΙΑΣ**

ΚΩΔ.	ΠΕΡΙΓΡΑΦΗ	ΣΥΣΚ.
Γ-Π1542	300X40X5mm ΜΑΥΡΕΣ	1

# ΜΑΤΙΑ, ΜΕΝΤΕΣ ΕΔΕΣ, ΓΑΛΛΙΚΑ, ΠΟΔΙΑ ΕΠΙΠΛΩΝ κ.α



**ΑΝΕΜΟΣΤΗΡΙΓΜΑΤΑ  
ΜΕΤΑΛΛΙΚΑ ΙΤΑΛΙΑΣ**

ΚΩΔ.	ΠΕΡΙΓΡΑΦΗ	ΣΥΣΚ.
Γ-Π2264	635N ΜΕΓΑΛΑ ΜΑΥΡΑ ΡΥΘΜΙΖ, ΑΝΟΙΓΜΑ 25-60mm	25



**ΑΝΕΜΟΣΤΗΡΙΓΜΑΤΑ  
ΜΕΤΑΛΛΙΚΑ ΙΤΑΛΙΑΣ**

ΚΩΔ.	ΠΕΡΙΓΡΑΦΗ	ΣΥΣΚ.
Γ-Π2263	633N ΜΙΚΡΑ ΜΑΥΡΑ ΑΝΟΙΓΜΑ 60mm	25



**ΑΝΕΜΟΣΤΗΡΙΓΜΑΤΑ  
ΠΛΑΣΤΙΚΑ ΕΓΧΩΡΙΑ**

ΚΩΔ.	ΠΕΡΙΓΡΑΦΗ	ΣΥΣΚ.
Γ-Π2270	ΛΕΥΚΑ	25
Γ-Π2269	ΜΑΥΡΑ	25



**ΣΤΥΛΩΜΑΤΑ  
N.10 ΙΣΠΑΝΙΑΣ**

ΚΩΔ.	ΠΕΡΙΓΡΑΦΗ	ΣΥΣΚ.
Γ-M817	ΑΝΑΣΥΡΟΜΕΝΩΝ ΠΑΡΑΘΥΡΩΝ ΔΕΞΙΑ N91 ΑΡΙΣΤΕΡΑ N92	20



**ΑΕΡΟΠΛΑΝΑΚΙΑ  
ΑΛΟΥΜΙΝΙΟΥ ΙΣΠΑΝΙΑΣ**

ΚΩΔ.	ΠΕΡΙΓΡΑΦΗ	ΣΥΣΚ.
Γ-Σ387	MOD.960 ΝΙΚΕΛ ΜΑΤ	10
Γ-Σ388	MOD.960 ΚΙΤΡΙΝΑ	10
Γ-Σ389	MOD.960 ΛΕΥΚΑ	10



**ΑΕΡΟΠΛΑΝΑΚΙΑ ΚΙΝΑΣ**

ΚΩΔ.	ΠΕΡΙΓΡΑΦΗ	ΣΥΣΚ.
Γ-Σ067	WC 001 ΧΡΩΜΙΟ	50
Γ-Σ068	WC 002 ΚΙΤΡΙΝΑ	30



**ΑΕΡΟΠΛΑΝΑΚΙΑ ΙΤΑΛΙΑΣ**

ΚΩΔ.	ΠΕΡΙΓΡΑΦΗ	ΣΥΣΚ.
Γ-Σ074	205.30mm ΣΙΔΗΡΑ	50

# ΜΑΤΙΑ, ΜΕΝΤΕΣ ΕΔΕΣ, ΓΑΛΛΙΚΑ, ΠΟΔΙΑ ΕΠΙΠΛΩΝ κα



**ΣΤΥΛΩΜΑΤΑ ΠΑΡΑΘΥΡΩΝ  
ΣΙΔΗΡΑ ΚΙΝΑΣ**

ΚΩΔ.	ΠΕΡΙΓΡΑΦΗ	ΣΥΣΚ.
Γ-Σ1137	140mmX5,5mm (πάκο 50τεμ)	1πάκο



**ΣΤΥΛΩΜΑΤΑ ΙΝΟΧ ΕΓΧΩΡΙΑ**

ΚΩΔ.	ΠΕΡΙΓΡΑΦΗ	ΣΥΣΚ.
Γ-Σ2111	N60	25
Γ-Σ2112	N80	25
Γ-Σ2113	N100	20
Γ-Σ2114	N120	20
Γ-Σ2115	N140	20



**ΣΤΥΛΩΜΑΤΑ ΟΡΕΙΧΑΛΚΙΝΑ  
ΠΑΡΑΘΥΡΩΝ ΚΙΝΑΣ**

ΚΩΔ.	ΠΕΡΙΓΡΑΦΗ	ΣΥΣΚ.
Γ-Σ202	82054 2 1/2" ΚΙΤΡΙΝΑ	36
Γ-Σ203	82055 2 3/4" ΚΙΤΡΙΝΑ	36
Γ-Σ222	82056 3" ΚΙΤΡΙΝΑ	36
Γ-Σ204	82057 3 1/2" ΚΙΤΡΙΝΑ	36
Γ-Σ223	82058 4" ΚΙΤΡΙΝΑ	36



**ΣΤΥΛΩΜΑΤΑ ΟΡΕΙΧΑΛΚΙΝΑ  
ΠΑΡΑΘΥΡΩΝ ΕΓΧΩΡΙΑ**

ΚΩΔ.	ΠΕΡΙΓΡΑΦΗ	ΣΥΣΚ.
Γ-Σ225	N60 ΚΙΤΡΙΝΑ	12
Γ-Σ226	N80 ΚΙΤΡΙΝΑ	12
Γ-Σ227	N100 ΚΙΤΡΙΝΑ	12
Γ-Σ228	N120 ΚΙΤΡΙΝΑ	12
Γ-Σ229	N140 ΚΙΤΡΙΝΑ	12
Γ-Σ230	N160 ΚΙΤΡΙΝΑ	12
Γ-Σ241	N180 ΚΙΤΡΙΝΑ	12
Γ-Σ245	N200 ΚΙΤΡΙΝΑ	12
Γ-Σ242	N220 ΚΙΤΡΙΝΑ	12
Γ-Σ243	N240 ΚΙΤΡΙΝΑ	12



**ΣΤΥΛΩΜΑΤΑ ΟΡΕΙΧΑΛΚΙΝΑ  
ΠΑΡΑΘΥΡΩΝ ΕΓΧΩΡΙΑ**

ΚΩΔ.	ΠΕΡΙΓΡΑΦΗ	ΣΥΣΚ.
Γ-Σ390	N60 ΝΙΚΕΛ ΜΑΤ	12
Γ-Σ391	N80 ΝΙΚΕΛ ΜΑΤ	12
Γ-Σ392	N100 ΝΙΚΕΛ ΜΑΤ	12
Γ-Σ393	N120 ΝΙΚΕΛ ΜΑΤ	12
Γ-Σ394	N140 ΝΙΚΕΛ ΜΑΤ	12
Γ-Σ395	N160 ΝΙΚΕΛ ΜΑΤ	12
Γ-Κ396	N180 ΝΙΚΕΛ ΜΑΤ	12

# ΓΡΥΛΟΙ, ΠΑΝΤΖΟΥΡΟΒΕΡΓΕΣ, ΣΤΟΠΕΡ, ΣΥΡΤΕΣ ΚΛΠ



**ΜΗΧΑΝΙΣΜΟΙ ΡΟΛΛΩΝ  
ΙΤΑΛΙΑΣ**

ΚΩΔ.	ΠΕΡΙΓΡΑΦΗ	ΣΥΣΚ.
Γ-Γ847	2050/Φ80 ΜΙΚΡΟΙ	25
Γ-Γ848	2070/Φ95 ΜΕΓΑΛΟΙ	25



**ΔΙΣΚΟΙ ΡΟΛΛΩΝ ΚΟΥΠΑ  
ΜΕΤΑΛΛΙΚΟΙ ΙΤΑΛΙΑΣ**

ΚΩΔ.	ΠΕΡΙΓΡΑΦΗ	ΣΥΣΚ.
Γ-Γ849	Φ210 ΜΕΤΑΛΛΙΚΟΙ	10



**ΔΙΣΚΟΙ ΡΟΛΛΩΝ ΚΟΥΠΑ  
ΠΛΑΣΤΙΚΟΙ ΕΓΧΩΡΙΟΙ**

ΚΩΔ.	ΠΕΡΙΓΡΑΦΗ	ΣΥΣΚ.
Γ-Γ212	Φ150 ΜΠΑΛΚΟΝΟΠΟΡΤΑΣ	1
Γ-Γ213	Φ125 ΠΑΡΑΘΥΡΩΝ	1



**ΚΟΥΠΕΣ ΡΟΛΛΩΝ  
ΠΛΑΣΤΙΚΕΣ ΕΓΧΩΡΙΕΣ**

ΚΩΔ.	ΠΕΡΙΓΡΑΦΗ	ΣΥΣΚ.
Γ-Γ215	Φ40	1



**ΡΟΥΛΕΜΑΝ ΠΛΑΣΤΙΚΟΥ  
ΔΙΣΚΟΥ ΚΟΥΠΑ ΕΓΧΩΡΙΟΙ**

ΚΩΔ.	ΠΕΡΙΓΡΑΦΗ	ΣΥΣΚ.
Γ-Γ214	ΜΕΤΑΛΛΙΚΟΙ	1



**ΑΝΩ ΟΔΗΓΟΙ-ΚΑΡΟΥΛΑΚΙΑ  
MINI ΕΓΧΩΡΙΑ**

ΚΩΔ.	ΠΕΡΙΓΡΑΦΗ	ΣΥΣΚ.
Γ-Γ138	ΛΕΥΚΑ	1
Γ-Γ139	ΚΑΦΕ	1
Γ-Γ140	ΜΑΥΡΟΙ	1



**ΤΑΜΠΑΚΙΕΡΕΣ  
ΜΕ ΚΟΡΔΟΝΙ ΕΓΧΩΡΙΕΣ**

ΚΩΔ.	ΠΕΡΙΓΡΑΦΗ	ΣΥΣΚ.
Γ-Γ048	ΚΑΦΕ	50
Γ-Γ042	ΛΕΥΚΕΣ	50



**ΤΑΜΠΑΚΙΕΡΕΣ Π.Τ.  
ΜΕ ΙΜΑΝΤΑ ΕΓΧΩΡΙΕΣ**

ΚΩΔ.	ΠΕΡΙΓΡΑΦΗ	ΣΥΣΚ.
Γ-Γ081	ΚΑΦΕ	50
Γ-Γ043	ΛΕΥΚΕΣ	50
Γ-Γ127	ΜΑΥΡΕΣ	50



**ΙΜΑΝΤΕΣ ΠΑΡΑΘΥΡΩΝ  
ΕΓΧΩΡΙΟΙ**

ΚΩΔ.	ΠΕΡΙΓΡΑΦΗ	ΣΥΣΚ.
Γ-Γ501	5828	50M
Γ-Γ503	5929 Α' ΠΟΙΟΤΗΤΟΣ	50M
Γ-Γ502	MINI	50M

# ΓΡΥΛΟΙ, ΠΑΝΤΖΟΥΡΟΒΕΡΓΕΣ, ΣΤΟΠΕΡ, ΣΥΡΤΕΣ ΚΛΠ



**ΣΤΟΠΕΡ ΡΟΛΩΝ  
ΠΛΑΣΤΙΚΑ ΙΤΑΛΙΑΣ**

ΚΩΔ.	ΠΕΡΙΓΡΑΦΗ	ΣΥΣΚ.
Γ-Σ100	ΛΕΥΚΑ	50
Γ-Σ160	ΚΑΦΕ	50
Γ-Σ161	ΓΚΡΙ	50
Γ-Σ162	ΜΑΥΡΑ	50



**ΓΡΥΛΟΙ ΕΞΩΤΕΡΙΚΟΙ  
ΕΓΧΩΡΙΟΙ**

ΚΩΔ.	ΠΕΡΙΓΡΑΦΗ	ΣΥΣΚ.
Γ-Γ040	ΧΑΛΚΑ	10



**ΓΡΥΛΟΙ ΕΞΩΤΕΡΙΚΟΙ  
ΚΙΝΑΣ**

ΚΩΔ.	ΠΕΡΙΓΡΑΦΗ	ΣΥΣΚ.
Γ-Γ041	ΟΒΑΛ	10



**ΓΡΥΛΟΙ ΕΞΩΤΕΡΙΚΟΙ  
ΕΓΧΩΡΙΟΙ**

ΚΩΔ.	ΠΕΡΙΓΡΑΦΗ	ΣΥΣΚ.
Γ-Γ220	ΤΥΠΟΥ ΟΚΤΩ	10



**ΒΕΡΓΕΣ ΓΡΥΛΩΝ  
ΕΓΧΩΡΙΕΣ**

ΚΩΔ.	ΠΕΡΙΓΡΑΦΗ	ΣΥΣΚ.
Γ-B021	140cm ΧΩΝΕΥΤΕΣ	50
Γ-B024	140cm ΕΞΩΤΕΡΙΚΕΣ	50



**ΚΑΡΟΥΛΑΚΙΑ  
ΓΡΥΛΩΝ ΕΓΧΩΡΙΑ**

ΚΩΔ.	ΠΕΡΙΓΡΑΦΗ	ΣΥΣΚ.
Γ-Γ038	ΚΙΤΡΙΝΑ	100



**ΓΡΥΛΟΙ ΧΩΝΕΥΤΟΙ  
ΕΓΧΩΡΙΟΙ**

ΚΩΔ.	ΠΕΡΙΓΡΑΦΗ	ΣΥΣΚ.
Γ-Γ033	435.109	10



**ΓΡΥΛΟΙ ΧΩΝΕΥΤΟΙ  
ΕΓΧΩΡΙΟΙ**

ΚΩΔ.	ΠΕΡΙΓΡΑΦΗ	ΣΥΣΚ.
Γ-Γ035	105 ΚΙΤΡΙΝΟΙ	10
Γ-Γ036	110 ΝΙΚΕΛ	10
Γ-Γ032	109 ΙΡΙΔΙΟ	10



**ΓΡΥΛΟΙ ΜΟΧΛΟΥ  
429 ΙΤΑΛΙΑΣ**

ΚΩΔ.	ΠΕΡΙΓΡΑΦΗ	ΣΥΣΚ.
Γ-Γ049	429 ΜΑΥΡΟΙ	10

ΒΕΡΓΕΣ		
ΜΑΥΡΕΣ ΣΚΕΤΕΣ		
ΚΩΔ.	ΔΙΑΣΤ.	ΣΥΣΚ.
Γ-Π983	1,40Μ	10
Γ-Π984	2,20Μ	10

ΒΕΡΓΕΣ		
ΙΡΙΔΙΟ ΣΚΕΤΕΣ		
ΚΩΔ.	ΔΙΑΣΤ.	ΣΥΣΚ.
Γ-Π988	1,20Μ	10
Γ-Π989	1,40Μ	10



ΚΩΔ.	ΠΕΡΙΓΡΑΦΗ	ΣΥΣΚ.
Γ-Σ946	H009011304	10



ΚΩΔ.	ΠΕΡΙΓΡΑΦΗ	ΣΥΣΚ.
Γ-Σ912	H009011193	10



ΚΩΔ.	ΠΕΡΙΓΡΑΦΗ	ΣΥΣΚ.
Γ-Σ954	H009011521 ΝΙΚΕΛ	10



ΚΩΔ.	ΠΕΡΙΓΡΑΦΗ	ΣΥΣΚ.
Γ-Σ940	H009030593 σετ 3τεμ	10



ΚΩΔ.	ΠΕΡΙΓΡΑΦΗ	ΣΥΣΚ.
Γ-Π987	H009030893	10

## ΠΑΝΤΖΟΥΡΟΒΕΡΓΕΣ ΕΓΧΩΡΙΕΣ



**ΝΕΟΥ ΤΥΠΟΥ  
N.80**

ΚΩΔ.	ΠΕΡΙΓΡΑΦΗ	ΣΥΣΚ.
Γ-Π952	2,30M	10



**ΛΑΒΕΣ  
ΙΤΑΛΙΑΣ**

ΚΩΔ.	ΠΕΡΙΓΡΑΦΗ	ΣΥΣΚ.
Γ-Π030	ΟΡΕΙΧΑΛΚΙΝΕΣ	10



**ΧΟΥΦΤΕΣ ΠΑΡΑΘΥΡΩΝ  
ΕΓΧΩΡΙΕΣ**

ΚΩΔ.	ΠΕΡΙΓΡΑΦΗ	ΣΥΣΚ.
Γ-Π992	ΣΠΑΣΤΕΣ συσκ.50τεμ.	1



**ΕΞΑΡΤΗΜΑΤΑ  
ΜΑΥΡΑ ΕΓΧΩΡΙΑ**

ΚΩΔ.	ΠΕΡΙΓΡΑΦΗ	ΣΥΣΚ.
Γ-Π946	2.30 N.T.	10



**ΧΟΥΦΤΕΣ  
ΠΑΝΤΖΟΥΡΟΒΕΡΓΑΣ  
ΕΓΧΩΡΙΕΣ**

ΚΩΔ.	ΠΕΡΙΓΡΑΦΗ	ΣΥΣΚ.
Γ-Π950	ΜΑΥΡΕΣ N95	10



**45**  
**ΧΡΟΝΙΑ**  
**ΔΙΠΛΑ ΣΤΟΝ**  
**ΕΠΑΓΓΕΛΜΑΤΙΑ**



# BLOCKYSTAR

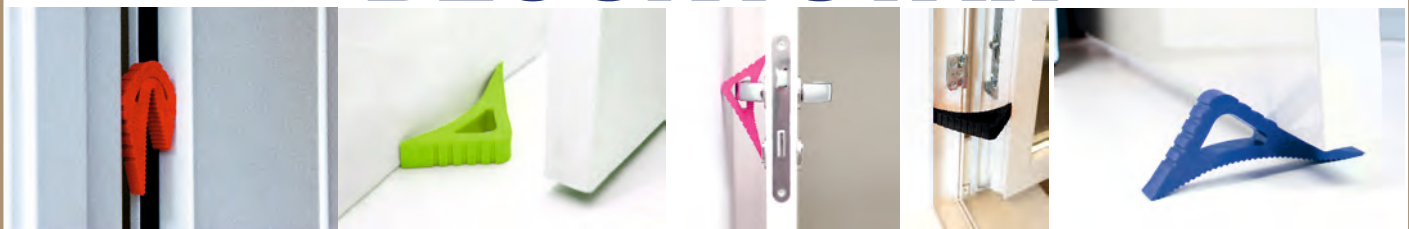

## ΤΟ ΜΟΝΑΔΙΚΟ ΠΟΛΥΧΡΗΣΤΙΚΟ ΣΤΟΠΕΡ

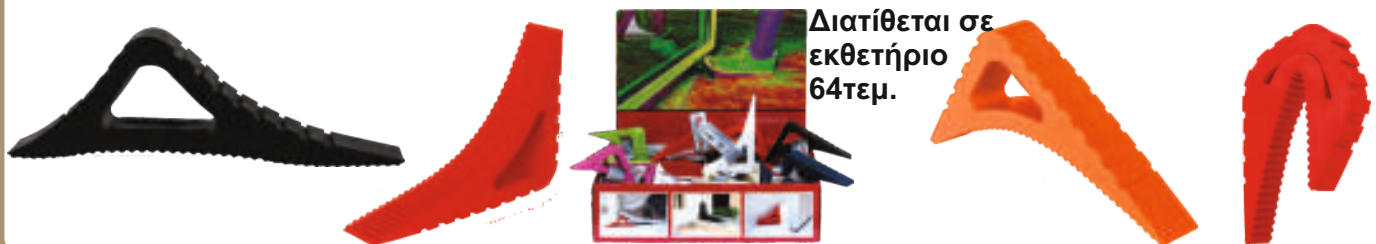

ΚΩΔ.	ΠΕΡΙΓΡΑΦΗ	ΣΤΑΝΤ
A-Σ240	ΣΤΑΝΤ 64ΤΕΜ ΣΕ ΧΡΩΜΑΤΑ: ΛΕΥΚΟ, ΦΟΥΞΙΑ, ΜΠΛΕ, ΜΠΕΖ ΠΟΡΤΟΚΑΛΙ, ΡΟΖ, ΠΡΑΣΙΝΟ, ΚΟΚΚΙΝΟ	1

DOZIO made in italy



**ΣΦΗΝΕΣ ΘΥΡΩΝ ΠΛΑΣΤΙΚΕΣ 240 ΙΤΑΛΙΑΣ**

ΚΩΔ.	ΠΕΡΙΓΡΑΦΗ	ΣΥΣΚ.
Γ-Σ803	ΛΕΥΚΕΣ συσκ. 100τεμ.	1
Γ-Σ804	ΚΑΦΕ συσκ. 100τεμ.	1



**ΣΦΗΝΕΣ ΘΥΡΩΝ ΣΙΛΙΚΟΝΗΣ ΕΓΧΩΡΙΕΣ**

ΚΩΔ.	ΠΕΡΙΓΡΑΦΗ	ΣΥΣΚ.
A-Σ3919	ΧΡΩΜΑΤΙΣΤΕΣ	50



**ΣΦΗΝΕΣ ΘΥΡΩΝ ΔΙΑΦΑΝΕΣ ΕΓΧΩΡΙΕΣ**

ΚΩΔ.	ΠΕΡΙΓΡΑΦΗ	ΣΥΣΚ.
Γ-Σ990	ΔΙΑΦΑΝΕΣ 35mm	60



**ΣΤΟΠΕΡ ΘΥΡΩΝ ΠΛΑΣΤΙΚΑ ΕΓΧΩΡΙΑ**

ΚΩΔ.	ΠΕΡΙΓΡΑΦΗ	ΣΥΣΚ.
Γ-Σ267	ΛΕΥΚΑ	50
Γ-Σ268	ΚΑΦΕ	50
Γ-Σ265	ΓΚΡΙ	50
Γ-Σ266	ΜΑΥΡΑ	50

DOZIO made in italy



**ΣΤΟΠΕΡ ΘΥΡΩΝ 230 ΠΛΑΣΤΙΚΑ ΙΤΑΛΙΑΣ**

ΚΩΔ.	ΠΕΡΙΓΡΑΦΗ	ΣΥΣΚ.
Γ-Σ801	ΑΥΤΟΚΟΛΛΗΤΑ, ΛΕΥΚΑ 30mm συσκ. 100τεμ.	1
Γ-Σ802	ΑΥΤΟΚΟΛΛΗΤΑ, ΚΑΦΕ 30mm συσκ. 100τεμ.	1



**ΣΤΟΠΕΡ ΘΥΡΩΝ ΑΥΤΟΚΟΛΛΗΤΑ ΕΓΧΩΡΙΑ**

ΚΩΔ.	ΠΕΡΙΓΡΑΦΗ	ΣΥΣΚ.
Γ-Σ818	ΚΑΦΕ	1
Γ-Σ817	ΛΕΥΚΑ	1
Γ-Σ819	ΜΑΥΡΑ	1

# ΓΡΥΛΟΙ, ΠΑΝΤΖΟΥΡΟΒΕΡΓΕΣ, ΣΤΟΠΕΡ, ΣΥΡΤΕΣ ΚΛΠ



ΚΩΔ.	ΠΕΡΙΓΡΑΦΗ	ΣΥΣΚ.
Γ-Σ050	ΚΙΤΡΙΝΑ ΜΑΤ	10
Γ-Σ041	ΝΙΚΕΛ ΜΑΤ	10



ΚΩΔ.	ΠΕΡΙΓΡΑΦΗ	ΣΥΣΚ.
Γ-Σ056	ΚΙΤΡΙΝΑ	20
Γ-Σ054	ΧΡΩΜΙΟ	20
Γ-Σ055	ΝΙΚΕΛ ΜΑΤ	20



ΚΩΔ.	ΠΕΡΙΓΡΑΦΗ	ΣΥΣΚ.
Γ-Σ1302	ΚΑΦΕ ΜΑΓΝΗΤΙΚΑ	20
Γ-Σ1301	ΛΕΥΚΑ ΜΑΓΝΗΤΙΚΑ	20



ΚΩΔ.	ΠΕΡΙΓΡΑΦΗ	ΣΥΣΚ.
Γ-Σ043	248 ΛΕΥΚΑ	6
Γ-Σ098	247 ΚΑΦΕ	6
Γ-Σ095	244 ΜΑΥΡΑ	6
Γ-Σ096	245 ΑΣΗΜΙ	6
Γ-Σ097	246 ΚΙΤΡΙΝΑ	6



ΚΩΔ.	ΠΕΡΙΓΡΑΦΗ	ΣΥΣΚ.
Γ-Σ042	239 ΛΕΥΚΑ	6
Γ-Σ091	240 ΚΑΦΕ	6
Γ-Σ092	241 ΜΑΥΡΑ	6
Γ-Σ093	242 ΑΣΗΜΙ	6
Γ-Σ094	243 ΚΙΤΡΙΝΑ	6



ΚΩΔ.	ΠΕΡΙΓΡΑΦΗ	ΣΥΣΚ.
Γ-Σ320	ΝΙΚΕΛ ΜΑΤ	20
Γ-Σ319	ΚΙΤΡΙΝΑ	20
Γ-Σ323	ΑΝΤΙΚΕ	20



ΚΩΔ.	ΠΕΡΙΓΡΑΦΗ	ΣΥΣΚ.
Γ-Σ370	INOX	20



ΚΩΔ.	ΠΕΡΙΓΡΑΦΗ	ΣΥΣΚ.
Γ-Σ1309	ΑΥΤΟΚΟΛΛΗΤΟ	10



ΚΩΔ.	ΠΕΡΙΓΡΑΦΗ	ΣΥΣΚ.
Γ-Σ1304	N400/50mm ΚΙΤΡΙΝΑ/ΜΑΥΡΑ	20
Γ-Σ1305	N400/50mm ΜΑΥΡΑ/ΚΑΦΕ	20
Γ-Σ1303	N402/50mm ΧΡΩΜΙΟ/ΛΕΥΚΑ	20

# ΓΡΥΛΟΙ, ΠΑΝΤΖΟΥΡΟΒΕΡΓΕΣ, ΣΤΟΠΕΡ, ΣΥΡΤΕΣ ΚΛΤΠ



ΚΩΔ.	ΠΕΡΙΓΡΑΦΗ	ΣΥΣΚ.
Γ-Σ1313	ΒΙΔΩΤΟ & ΑΥΤ/ΤΟ	10



ΚΩΔ.	ΠΕΡΙΓΡΑΦΗ	ΣΥΣΚ.
Γ-Σ1312	ΒΙΔΩΤΟ & ΑΥΤ/ΤΟ	10



ΚΩΔ.	ΠΕΡΙΓΡΑΦΗ	ΣΥΣΚ.
Γ-Σ1311	ΒΙΔΩΤΟ & ΑΥΤ/ΤΟ	10



ΚΩΔ.	ΠΕΡΙΓΡΑΦΗ	ΣΥΣΚ.
Γ-Σ1310	ΑΥΤΟΚΟΛΛΗΤΟ	10



ΚΩΔ.	ΠΕΡΙΓΡΑΦΗ	ΣΥΣΚ.
Γ-Σ1126	ΚΙΤΡΙΝΑ ΜΑΤ & ΜΑΥΡΟ ΛΑΣΤΙΧΟ	25
Γ-Σ1128	ΚΙΤΡΙΝΑ ΜΑΤ & ΔΙΑΦΑΝΟ ΛΑΣΤΙΧΟ	25
Γ-Σ1127	ΝΙΚΕΛ ΜΑΤ & ΔΙΑΦΑΝΟ ΛΑΣΤΙΧΟ	25
Γ-Σ1107	ΝΙΚΕΛ ΜΑΤ & ΜΑΥΡΟ ΛΑΣΤΙΧΟ	25



ΚΩΔ.	ΠΕΡΙΓΡΑΦΗ	ΣΥΣΚ.
Γ-Σ1132	ΝΙΚΕΛ ΜΑΤ	20



ΚΩΔ.	ΠΕΡΙΓΡΑΦΗ	ΣΥΣΚ.
Γ-Γ1131	INOX	10



ΚΩΔ.	ΠΕΡΙΓΡΑΦΗ	ΣΥΣΚ.
Γ-Σ046	ΚΙΤΡΙΝΑ	20



ΚΩΔ.	ΠΕΡΙΓΡΑΦΗ	ΣΥΣΚ.
Γ-Σ057	ΝΙΚΕΛ ΜΑΤ & ΧΡΩΜΙΟ	12

# ΓΡΥΛΟΙ, ΠΑΝΤΖΟΥΡΟΒΕΡΓΕΣ, ΣΤΟΠΕΡ, ΣΥΡΤΕΣ ΚΛΤΠ



**ΣΥΡΤΕΣ MARTINI  
ΙΤΑΛΙΑΣ**

ΚΩΔ.	ΠΕΡΙΓΡΑΦΗ	ΣΥΣΚ.
Γ-Σ915	160 ΚΙΤΡΙΝΟΙ	20
Γ-Σ916	200 ΚΙΤΡΙΝΟΙ	20
Γ-Σ919	250 ΚΙΤΡΙΝΟΙ	20
Γ-Σ920	300 ΚΙΤΡΙΝΟΙ	20
Γ-Σ923	200 ΚΑΦΕ	20
Γ-Σ926	160 ΧΡΩΜΙΟ	20
Γ-Σ928	200 ΧΡΩΜΙΟ	20



**ΣΥΡΤΕΣ ΝΥΧΑΤΟΙ  
N.400 ΙΣΠΑΝΙΑΣ**

ΚΩΔ.	ΠΕΡΙΓΡΑΦΗ	ΣΥΣΚ.
Σ291	110mm ΙΡΙΔΙΟ	10



**ΣΥΡΤΕΣ ΠΛΑΚΑ  
ΙΣΙΟΙ ΚΙΝΑΣ**

ΚΩΔ.	ΠΕΡΙΓΡΑΦΗ	ΣΥΣΚ.
Γ-Σ1012	70mm ΧΡΩΜΙΟ	50



**ΣΥΡΤΕΣ ΠΛΑΚΑ  
ΓΩΝΑ ΚΙΝΑΣ**

ΚΩΔ.	ΠΕΡΙΓΡΑΦΗ	ΣΥΣΚ.
Γ-Σ1072	70mm ΧΡΩΜΙΟ	50



**ΣΥΡΤΑΚΙΑ ΙΣΙΑ  
N.10 ΙΤΑΛΙΑΣ**

ΚΩΔ.	ΠΕΡΙΓΡΑΦΗ	ΣΥΣΚ.
Γ-Σ1046	10/65mm ΓΑΛΒΑΝΙΖΕ	50
Γ-Σ1047	10/80mm ΓΑΛΒΑΝΙΖΕ	50



**ΣΥΡΤΑΚΙΑ ΓΩΝΑ  
N.5 ΙΤΑΛΙΑΣ**

ΚΩΔ.	ΠΕΡΙΓΡΑΦΗ	ΣΥΣΚ.
Γ-Σ1048	5/80mm ΓΑΛΒΑΝΙΖΕ	50



**ΣΥΡΤΕΣ ΓΚΡΑ  
N.7 ΙΤΑΛΙΑΣ**

ΚΩΔ.	ΠΕΡΙΓΡΑΦΗ	ΣΥΣΚ.
Γ-Σ1045	7/60mm ΓΑΛΒΑΝΙΖΕ	24
Γ-Σ1044	7/80mm ΓΑΛΒΑΝΙΖΕ	24
Γ-Σ1043	7/100mm ΓΑΛΒΑΝΙΖΕ	24

# ΓΡΥΛΟΙ, ΠΑΝΤΖΟΥΡΟΒΕΡΓΕΣ, ΣΤΟΠΕΡ, ΣΥΡΤΕΣ ΚΛΠ

**Benini**



**ΣΥΡΤΕΣ  
ΔΙΑΚΟΣΜΗΤΙΚΟΙ ΙΤΑΛΙΑΣ**

ΚΩΔ.	ΠΕΡΙΓΡΑΦΗ	ΣΥΣΚ.
Γ-Π5084	9966/150mm ΚΙΤΡΙΝΟΙ	10

**Benini**



**ΣΥΡΤΕΣ  
ΔΙΑΚΟΣΜΗΤΙΚΟΙ ΙΤΑΛΙΑΣ**

ΚΩΔ.	ΠΕΡΙΓΡΑΦΗ	ΣΥΣΚ.
Γ-Π5085	9966/150mm ΑΝΤΙΚΕ	10

**amig**



**ΣΥΡΤΕΣ  
ΔΙΑΚΟΣΜΗΤΙΚΟΙ ΙΣΠΑΝΙΑΣ**

ΚΩΔ.	ΠΕΡΙΓΡΑΦΗ	ΣΥΣΚ.
Γ-Σ334	484/60mm ΜΑΥΡΟΙ	20
Γ-Σ339	484/80mm ΜΑΥΡΟΙ	20
Γ-Σ340	484/100mm ΜΑΥΡΟΙ	20

**amig**



**ΣΥΡΤΕΣ  
ΔΙΑΚΟΣΜΗΤΙΚΟΙ ΙΣΠΑΝΙΑΣ**

ΚΩΔ.	ΠΕΡΙΓΡΑΦΗ	ΣΥΣΚ.
Γ-Σ336	410/250mm ΜΑΥΡΟΙ	5
Γ-Σ337	410/300mm ΜΑΥΡΟΙ	5

**amig**



**ΣΥΡΤΕΣ  
ΔΙΑΚΟΣΜΗΤΙΚΟΙ ΙΣΠΑΝΙΑΣ**

ΚΩΔ.	ΠΕΡΙΓΡΑΦΗ	ΣΥΣΚ.
Γ-Σ338	411/150mm ΜΑΥΡΟΙ	10
Γ-Σ335	411/200mm ΜΑΥΡΟΙ	10
Γ-Σ333	411/250mm ΜΑΥΡΟΙ	10

**amig**



**ΣΥΡΤΕΣ  
ΔΙΑΚΟΣΜΗΤΙΚΟΙ ΙΣΠΑΝΙΑΣ**

ΚΩΔ.	ΠΕΡΙΓΡΑΦΗ	ΣΥΣΚ.
Γ-Σ1308	584/160mm ΜΑΥΡΟΙ	10

**amig**



**ΣΥΡΤΕΣ  
ΔΙΑΚΟΣΜΗΤΙΚΟΙ ΙΣΠΑΝΙΑΣ**

ΚΩΔ.	ΠΕΡΙΓΡΑΦΗ	ΣΥΣΚ.
Γ-Σ1307	340/300mm ΜΑΥΡΟΙ	5

**amig**



**ΣΥΡΤΕΣ  
ΔΙΑΚΟΣΜΗΤΙΚΟΙ ΙΣΠΑΝΙΑΣ**

ΚΩΔ.	ΠΕΡΙΓΡΑΦΗ	ΣΥΣΚ.
Γ-Σ376	411/200mm ΑΝΤΙΚΕ	10
Γ-Σ377	411/250mm ΑΝΤΙΚΕ	10
Γ-Σ378	411/300mm ΑΝΤΙΚΕ	10

**amig**



**ΣΥΡΤΕΣ  
ΔΙΑΚΟΣΜΗΤΙΚΟΙ ΙΣΠΑΝΙΑΣ**

ΚΩΔ.	ΠΕΡΙΓΡΑΦΗ	ΣΥΣΚ.
Γ-Σ379	484/80mm ΑΝΤΙΚΕ	20
Γ-Σ380	484/100mm ΑΝΤΙΚΕ	20

# ΓΡΥΛΟΙ, ΠΑΝΤΖΟΥΡΟΒΕΡΓΕΣ, ΣΤΟΠΕΡ, ΣΥΡΤΕΣ ΚΛΠ



ΚΩΔ.	ΠΕΡΙΓΡΑΦΗ	ΣΥΣΚ.
Γ-Σ374	410/250mm ΑΝΤΙΚΕ	5
Γ-Σ375	410/300mm ΑΝΤΙΚΕ	5



ΚΩΔ.	ΠΕΡΙΓΡΑΦΗ	ΣΥΣΚ.
Γ-Σ384	800/80mm INOX	10
Γ-Σ385	800/100mm INOX	10



ΚΩΔ.	ΠΕΡΙΓΡΑΦΗ	ΣΥΣΚ.
Γ-Σ301	320/250mm ΙΡΙΔΙΟ	5
Γ-Σ302	320/300mm ΙΡΙΔΙΟ	5
Γ-Σ304	320/400mm ΙΡΙΔΙΟ	5
Γ-Σ371	320/250mm ΜΑΥΡΟΙ	5
Γ-Σ372	320/300mm ΜΑΥΡΟΙ	5
Γ-Σ373	320/400mm ΜΑΥΡΟΙ	5



ΚΩΔ.	ΠΕΡΙΓΡΑΦΗ	ΣΥΣΚ.
Γ-Σ346	464/70mm ΙΡΙΔΙΟ	10
Γ-Σ347	464/85mm ΙΡΙΔΙΟ	10
Γ-Σ348	464/100mm ΙΡΙΔΙΟ	10
Γ-Σ349	464/120mm ΙΡΙΔΙΟ	10



ΚΩΔ.	ΠΕΡΙΓΡΑΦΗ	ΣΥΣΚ.
Γ-Σ351	330/250mm ΙΡΙΔΙΟ	5
Γ-Σ352	330/300mm ΙΡΙΔΙΟ	5



ΚΩΔ.	ΠΕΡΙΓΡΑΦΗ	ΣΥΣΚ.
Γ-Σ311	391/40mm ΚΙΤΡΙΝΟΙ	20
Γ-Σ312	391/50mm ΚΙΤΡΙΝΟΙ	20
Γ-Σ313	391/60mm ΚΙΤΡΙΝΟΙ	20
Γ-Σ322	391/80mm ΚΙΤΡΙΝΟΙ	20



ΚΩΔ.	ΠΕΡΙΓΡΑΦΗ	ΣΥΣΚ.
Γ-Σ316	392/40mm ΧΡΩΜΙΟ	20
Γ-Σ317	392/50mm ΧΡΩΜΙΟ	20
Γ-Σ318	392/60mm ΧΡΩΜΙΟ	20
Γ-Σ292	392/80mm ΧΡΩΜΙΟ	20

# ΓΡΥΛΟΙ, ΠΑΝΤΖΟΥΡΟΒΕΡΓΕΣ, ΣΤΟΠΕΡ, ΣΥΡΤΕΣ ΚΛΠ



**ΣΥΡΤΕΣ ΤΡΙΚ-ΤΡΑΚ  
MOD.385 ΙΣΠΑΝΙΑΣ**

ΚΩΔ.	ΠΕΡΙΓΡΑΦΗ	ΣΥΣΚ.
Γ-Σ080	385/35mm ΚΙΤΡΙΝΟΙ	20
Γ-Σ079	385/35mm ΧΡΩΜΙΟ	20



**ΣΥΡΤΕΣ ΤΡΙΚ-ΤΡΑΚ  
MOD.388 ΙΣΠΑΝΙΑΣ**

ΚΩΔ.	ΠΕΡΙΓΡΑΦΗ	ΣΥΣΚ.
Γ-Σ078	388/40mm ΑΝΤΙΚΕ	20



**ΣΥΡΤΕΣ ΤΡΙΚ-ΤΡΑΚ  
N.210 ΕΓΧΩΡΙΟΙ**

ΚΩΔ.	ΠΕΡΙΓΡΑΦΗ	ΣΥΣΚ.
Γ-Σ070	ΓΑΛΒΑΝΙΖΕ	24



**ΣΥΡΤΕΣ ΑΛΟΥΜΙΝΙΟΥ  
MOD.500 ΙΣΠΑΝΙΑΣ**

ΚΩΔ.	ΠΕΡΙΓΡΑΦΗ	ΣΥΣΚ.
Γ-Σ327	500/50mm ΛΕΥΚΟΙ	20
Γ-Σ328	500/60mm ΛΕΥΚΟΙ	20
Γ-Σ344	500/80mm ΛΕΥΚΟΙ	20
Γ-Σ321	500/100mm ΛΕΥΚΟΙ	20
Γ-Σ314	500/120mm ΛΕΥΚΟΙ	20
Γ-Σ293	500/60mm ΜΑΥΡΟΙ	20
Γ-Σ341	500/80mm ΜΑΥΡΟΙ	20
Γ-Σ342	500/100mm ΜΑΥΡΟΙ	20



**ΣΥΡΤΕΣ ΑΛΟΥΜΙΝΙΟΥ  
MOD.501 ΙΣΠΑΝΙΑΣ**

ΚΩΔ.	ΠΕΡΙΓΡΑΦΗ	ΣΥΣΚ.
Γ-Σ345	501/100mm ΚΙΤΡΙΝΟΙ	20
Γ-Σ308	501/150mm ΚΙΤΡΙΝΟΙ	20
Γ-Σ303	501/250mm ΚΙΤΡΙΝΟΙ	10
Γ-Σ353	501/100mm ΧΡΩΜΙΟ	20
Γ-Σ354	501/150mm ΧΡΩΜΙΟ	20



**ΣΥΡΤΕΣ  
MOD.384 ΙΣΠΑΝΙΑΣ**

ΚΩΔ.	ΠΕΡΙΓΡΑΦΗ	ΣΥΣΚ.
Γ-Σ361	384/30mm ΧΡΩΜΙΟ	20
Γ-Σ356	384/40mm ΧΡΩΜΙΟ	20
Γ-Σ357	384/50mm ΧΡΩΜΙΟ	20
Γ-Σ358	384/60mm ΧΡΩΜΙΟ	20
Γ-Σ359	384/70mm ΧΡΩΜΙΟ	10
Γ-Σ360	384/85mm ΧΡΩΜΙΟ	10
Γ-Σ381	384/30mm ΚΙΤΡΙΝΟΙ	20
Γ-Σ382	384/40mm ΚΙΤΡΙΝΟΙ	20
Γ-Σ383	384/50mm ΚΙΤΡΙΝΟΙ	20
Γ-Σ315	384/60mm ΚΙΤΡΙΝΟΙ	20



**ΣΥΡΤΕΣ ΟΡΕΙΧΑΛΚΙΝΟΙ  
MOD.720 ΙΣΠΑΝΙΑΣ**

ΚΩΔ.	ΠΕΡΙΓΡΑΦΗ	ΣΥΣΚ.
Γ-Σ362	720/30mm ΚΙΤΡΙΝΟΙ	20
Γ-Σ363	720/40mm ΚΙΤΡΙΝΟΙ	10



**ΣΥΡΤΕΣ ΓΚΡΑ  
INOX MOD.384 ΙΣΠΑΝΙΑΣ**

ΚΩΔ.	ΠΕΡΙΓΡΑΦΗ	ΣΥΣΚ.
Γ-Σ364	384/30mm INOX	20
Γ-Σ365	384/40mm INOX	20



**ΣΥΡΤΕΣ ΓΚΡΑ  
ΜΑΥΡΟΙ ΚΙΝΑΣ**

ΚΩΔ.	ΠΕΡΙΓΡΑΦΗ	ΣΥΣΚ.
Γ-Σ211	1 1/4"	12
Γ-Σ212	1 1/2"	12
Γ-Σ1025	5"	12

# ΓΡΥΛΟΙ, ΠΑΝΤΖΟΥΡΟΒΕΡΓΕΣ, ΣΤΟΠΕΡ, ΣΥΡΤΕΣ ΚΛΠ



**ΣΥΡΤΕΣ ΛΟΥΚΕΤΟΥ  
MOD.454 ΙΣΠΑΝΙΑΣ**

ΚΩΔ.	ΠΕΡΙΓΡΑΦΗ	ΣΥΣΚ.
Γ-Σ309	454/70mm ΙΡΙΔΙΟ	10
Γ-Σ310	454/85mm ΙΡΙΔΙΟ	10
Γ-Σ306	454/100mm ΙΡΙΔΙΟ	10
Γ-Σ307	454/120mm ΙΡΙΔΙΟ	10



**ΣΥΡΤΕΣ ΛΟΥΚΕΤΟΥ  
MOD.454 ΙΣΠΑΝΙΑΣ**

ΚΩΔ.	ΠΕΡΙΓΡΑΦΗ	ΣΥΣΚ.
Γ-Σ326	454/70mm ΚΙΤΡΙΝΟΙ	10
Γ-Σ324	454/85mm ΚΙΤΡΙΝΟΙ	10
Γ-Σ305	454/100mm ΚΙΤΡΙΝΟΙ	10
Γ-Σ325	454/120mm ΚΙΤΡΙΝΟΙ	10



**ΣΥΡΤΕΣ ΛΟΥΚΕΤΟΥ  
MOD.454 ΙΣΠΑΝΙΑΣ**

ΚΩΔ.	ΠΕΡΙΓΡΑΦΗ	ΣΥΣΚ.
Γ-Σ366	454/70mm ΝΙΚΕΛ	10
Γ-Σ367	454/85mm ΝΙΚΕΛ	10
Γ-Σ368	454/100mm ΝΙΚΕΛ	10
Γ-Σ369	454/120mm ΝΙΚΕΛ	10



**ΣΥΡΤΕΣ ΛΟΥΚΕΤΟΥ  
ΑΥΛΟΠΟΡΤΑΣ N.22  
ΙΤΑΛΙΑΣ**

ΚΩΔ.	ΠΕΡΙΓΡΑΦΗ	ΣΥΣΚ.
Γ-Σ1039	22/200mm ΙΡΙΔΙΟ	10
Γ-Σ1036	22/250mm ΙΡΙΔΙΟ	10
Γ-Σ1035	22/300mm ΙΡΙΔΙΟ	10



**ΣΥΡΤΕΣ ΛΟΥΚΕΤΟΥ  
N.36 ΙΤΑΛΙΑΣ**

ΚΩΔ.	ΠΕΡΙΓΡΑΦΗ	ΣΥΣΚ.
Γ-Σ018	36/100mm ΓΑΛΒΑΝΙΖΕ	10
Γ-Σ1031	36/150mm ΓΑΛΒΑΝΙΖΕ	10
Γ-Σ1032	36/180mm ΓΑΛΒΑΝΙΖΕ	10
Γ-Σ1034	36/230mm ΓΑΛΒΑΝΙΖΕ	10



**ΣΥΡΤΕΣ ΣΥΝΔΙΑΣΜΟΥ  
ΑΣΦΑΛΕΙΑΣ ΙΤΑΛΙΑΣ**

ΚΩΔ.	ΠΕΡΙΓΡΑΦΗ	ΣΥΣΚ.
Γ-Σ1021	ART.56 100mm ΜΑΥΡΟΙ	6



**ΣΥΡΤΕΣ ΓΚΡΑ ΚΙΤΡΙΝΟΙ  
ΚΙΝΑΣ**

ΚΩΔ.	ΠΕΡΙΓΡΑΦΗ	ΣΥΣΚ.
Γ-Σ754	92820 30	12
Γ-Σ755	92822 40	12
Γ-Σ756	92824 50	12
Γ-Σ757	92826 60	12



**ΣΥΡΤΕΣ ΓΚΡΑ ΝΙΚΕΛ  
ΚΙΝΑΣ**

ΚΩΔ.	ΠΕΡΙΓΡΑΦΗ	ΣΥΣΚ.
Γ-Σ750	92800 30	12
Γ-Σ751	92802 40	12
Γ-Σ752	92804 50	12
Γ-Σ753	92806 60	12



# ΓΡΥΛΟΙ, ΠΑΝΤΖΟΥΡΟΒΕΡΓΕΣ, ΣΤΟΠΕΡ, ΣΥΡΤΕΣ ΚΛΠ



**ΣΥΡΤΕΣ ΒΤ ΚΙΤΡΙΝΟΙ  
ΚΙΝΑΣ**

ΚΩΔ.	ΠΕΡΙΓΡΑΦΗ	ΣΥΣΚ
Γ-Σ764	93600 70	12
Γ-Σ765	93602 85	8
Γ-Σ766	93604 100	8
Γ-Σ767	93606 120	8



**ΣΥΡΤΕΣ ΒΤ ΝΙΚΕΛ  
ΚΙΝΑΣ**

ΚΩΔ.	ΠΕΡΙΓΡΑΦΗ	ΣΥΣΚ
Γ-Σ768	93620 70	12
Γ-Σ769	93622 85	8
Γ-Σ770	93624 100	8
Γ-Σ771	93626 120	8



**ΣΥΡΤΕΣ ΑΛΟΥΜΙΝΙΟΥ  
ΛΕΥΚΟΙ ΚΙΝΑΣ**

ΚΩΔ.	ΠΕΡΙΓΡΑΦΗ	ΣΥΣΚ
Γ-Σ760	92854 80	10
Γ-Σ761	92856 100	10
Γ-Σ762	92858 120	10
Γ-Σ763	92860 150	10



**ΣΥΡΤΕΣ Τ.ΑΜΙΓ  
8760727 ΚΙΝΑΣ**

ΚΩΔ.	ΠΕΡΙΓΡΑΦΗ	ΣΥΣΚ
Γ-Σ704	120mm ΑΣΗΜΙ	8



**ΣΥΡΤΕΣ ΑΛΟΥΜΙΝΙΟΥ  
ΚΙΤΡΙΝΟΙ ΚΙΝΑΣ**

ΚΩΔ.	ΠΕΡΙΓΡΑΦΗ	ΣΥΣΚ
Γ-Σ1054	1 1/2"	12
Γ-Σ1023	2"	12
Γ-Σ105	2 1/2"	12
Γ-Σ106	3"	12
Γ-Σ107	4"	12
Γ-Σ113	5"	12
Γ-Σ114	6"	12



**ΣΥΡΤΕΣ ΑΛΟΥΜΙΝΙΟΥ  
ΑΣΗΜΙ ΚΙΝΑΣ**

ΚΩΔ.	ΠΕΡΙΓΡΑΦΗ	ΣΥΣΚ.
Γ-Σ1024	1 1/2"	12
Γ-Σ1022	2"	12
Γ-Σ101	2 1/2"	12
Γ-Σ102	3"	12
Γ-Σ103	4"	12
Γ-Σ115	5"	12



**ΣΥΡΤΕΣ ΛΟΥΚΕΤΟΥ  
ΚΙΝΑΣ**

ΚΩΔ.	ΠΕΡΙΓΡΑΦΗ	ΣΥΣΚ.
Γ-Σ248	120mm ΓΑΛΒΑΝΙΖΕ	12
Γ-Σ237	160mm ΓΑΛΒΑΝΙΖΕ	12
Γ-Σ238	200mm ΓΑΛΒΑΝΙΖΕ	6
Γ-Σ239	250mm ΓΑΛΒΑΝΙΖΕ	6
Γ-Σ240	300mm ΓΑΛΒΑΝΙΖΕ	6



**ΣΥΡΤΕΣ Τ.ΑΜΙΓ  
384 ΚΙΝΑΣ**

ΚΩΔ.	ΠΕΡΙΓΡΑΦΗ	ΣΥΣΚ.
Γ-Σ1070	384/50mm ΧΡΩΜΙΟ	12
Γ-Σ1078	384/60mm ΧΡΩΜΙΟ	12

# ΓΡΥΛΟΙ, ΠΑΝΤΖΟΥΡΟΒΕΡΓΕΣ, ΣΤΟΠΕΡ, ΣΥΡΤΕΣ ΚΛΠ



**ΣΥΡΤΕΣ ΟΡΕΙΧΑΛΚΙΝΟΙ  
Ε.Τ. ΚΙΝΑΣ**

ΚΩΔ.	ΠΕΡΙΓΡΑΦΗ	ΣΥΣΚ.
Γ-Σ1051	1 1/2"	12
Γ-Σ1013	2"	12
Γ-Σ1014	2 1/2"	12
Γ-Σ1015	3"	12
Γ-Σ1016	4"	12
Γ-Σ1017	5"	12
Γ-Σ1011	6"	12



**ΣΥΡΤΕΣ ΟΡΕΙΧΑΛΚΙΝΟΙ  
Β.Τ. ΚΙΝΑΣ**

ΚΩΔ.	ΠΕΡΙΓΡΑΦΗ	ΣΥΣΚ.
Γ-Σ1052	3231/75mm ΝΙΚΕΛ ΜΑΤ	12



**ΣΥΡΤΕΣ ΟΡΕΙΧΑΛΚΙΝΟΙ  
GM36 ΙΤΑΛΙΑΣ**

ΚΩΔ.	ΠΕΡΙΓΡΑΦΗ	ΣΥΣΚ.
Γ-Σ1077	GM36/125mm	6



**ΣΥΡΤΕΣ ΟΡΕΙΧΑΛΚΙΝΟΙ  
ΓΚΡΑ ΓΩΝΑ ΚΙΝΑΣ**

ΚΩΔ.	ΠΕΡΙΓΡΑΦΗ	ΣΥΣΚ.
Γ-Σ1073	3"	12
Γ-Σ1074	4"	12

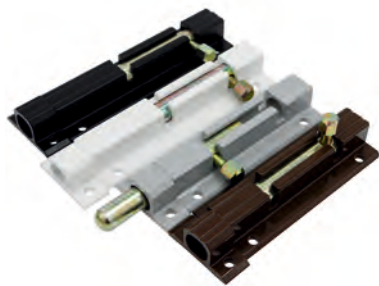

**ΣΥΡΤΕΣ ΑΛΟΥΜΙΝΙΟΥ  
Β.Τ. Φ12 ΕΓΧΩΡΙΟΙ**

ΚΩΔ.	ΠΕΡΙΓΡΑΦΗ	ΣΥΣΚ.
Γ-Σ970	100mm ΛΕΥΚΟΙ	12
Γ-Σ972	120mm ΛΕΥΚΟΙ	12
Γ-Σ971	100mm ΜΑΥΡΟΙ	12
Γ-Σ973	120mm ΜΑΥΡΟΙ	12
Γ-Σ974	100mm ΑΣΗΜΙ	12
Γ-Σ975	120mm ΑΣΗΜΙ	12
Γ-Σ976	100mm ΚΑΦΕ	12
Γ-Σ977	120mm ΚΑΦΕ	12



**ΣΥΡΤΕΣ ΑΛΟΥΜΙΝΙΟΥ  
Ε.Τ. ΕΓΧΩΡΙΟΙ**

ΚΩΔ.	ΠΕΡΙΓΡΑΦΗ	ΣΥΣΚ.
Γ-Σ979	80mm ΑΣΗΜΙ	12
Γ-Σ978	80mm ΛΕΥΚΟΙ	12



**ΣΥΡΤΑΚΙΑ ΙΝΟΧ  
ΕΓΧΩΡΙΑ**

ΚΩΔ.	ΠΕΡΙΓΡΑΦΗ	ΣΥΣΚ.
Γ-Σ1055	N.50 ΙΝΟΧ	12
Γ-Σ1056	N.60 ΙΝΟΧ	12
Γ-Σ1057	N.70 ΙΝΟΧ	12

# ΚΟΥΡΤΙΝΟΒΕΡΓΕΣ, ΜΠΡΙΖ-ΜΠΡΙΖ ΚΛΤΠ



**ΚΟΥΡΤΙΝΟΒΕΡΓΕΣ ΓΕΡΜΑΝΙΑΣ**

ΚΩΔ.	ΠΕΡΙΓΡΑΦΗ	ΣΥΣΚ.
Γ-K489	12mm 55-85 ΝΙΚΕΛ ΜΑΤ	10
Γ-K487	12mm 85-135 ΝΙΚΕΛ ΜΑΤ	10
Γ-K492	12mm 135-235 ΝΙΚΕΛ ΜΑΤ	10
Γ-K451	12mm 55-85 ΚΙΤΡΙΝΕΣ	10
Γ-K452	12mm 85-135 ΚΙΤΡΙΝΕΣ	10
Γ-K453	12mm 135-235 ΚΙΤΡΙΝΕΣ	10
Γ-K457	12mm 55-85 ΛΕΥΚΕΣ	10
Γ-K458	12mm 85-135 ΛΕΥΚΕΣ	10
Γ-K459	12mm 135-235 ΛΕΥΚΕΣ	10
Γ-K4745	12mm 55-85 ΦΥΜΕ	10
Γ-K4746	12mm 85-135 ΦΥΜΕ	10
Γ-K4747	12mm 135-235 ΦΥΜΕ	10
Γ-K454	19mm 55-85 ΚΙΤΡΙΝΕΣ	10
Γ-K460	19mm 55-85 ΛΕΥΚΕΣ	10



**ΜΠΡΙΖ-ΜΠΡΙΖ ΓΕΡΜΑΝΙΑΣ**

ΚΩΔ.	ΠΕΡΙΓΡΑΦΗ	ΣΥΣΚ.
Γ-K471	40 ΚΙΤΡΙΝΑ	25
Γ-K472	60 ΚΙΤΡΙΝΑ	25
Γ-K473	80 ΚΙΤΡΙΝΑ	25
Γ-K467	40 ΛΕΥΚΑ	25
Γ-K468	50 ΛΕΥΚΑ	25
Γ-K469	60 ΛΕΥΚΑ	25
Γ-K470	70 ΛΕΥΚΑ	25



**ΚΟΥΡΤΙΝΟΒΕΡΓΕΣ  
Φ27mm ΓΕΡΜΑΝΙΑΣ**

ΚΩΔ.	ΠΕΡΙΓΡΑΦΗ	ΣΥΣΚ.
Γ-K478	180mm ΚΙΤΡΙΝΕΣ	1
Γ-K479	200mm ΚΙΤΡΙΝΕΣ	1
Γ-K480	240mm ΚΙΤΡΙΝΕΣ	1
Γ-K918	240mm ΝΙΚΕΛ ΜΑΤ	1



**ΚΟΥΡΤΙΝΟΒΕΡΓΕΣ  
ΓΕΡΜΑΝΙΑΣ**

ΚΩΔ.	ΠΕΡΙΓΡΑΦΗ	ΣΥΣΚ.
Γ-K4756	10/60-100 ΝΙΚΕΛ ΜΑΤ	10
Γ-K4757	10/60-100 ΦΥΜΕ	10



**ΚΟΥΡΤΙΝΟΒΕΡΓΕΣ  
ΓΕΡΜΑΝΙΑΣ**

ΚΩΔ.	ΠΕΡΙΓΡΑΦΗ	ΣΥΣΚ.
Γ-K4754	10/60-100 ΝΙΚΕΛ ΜΑΤ	10
Γ-K4755	10/60-100 ΦΥΜΕ	10

# ΚΟΥΡΤΙΝΟΒΕΡΓΕΣ, ΜΠΡΙΖ-ΜΠΡΙΖ ΚΛΠ

## PORRO



**ΣΩΛΗΝΕΣ ΚΟΥΡΤ/ΓΑΣ  
& ΣΤΗΡΙΓΜΑΤΑ ΛΑΒΩΝ  
ΙΤΑΛΙΑΣ**

ΚΩΔ.	ΠΕΡΙΓΡΑΦΗ	ΣΥΣΚ.
Γ-Λ438	ΣΩΛΗΝΕΣ 30mmX3M ΚΙΤΡ.	1
Γ-Λ439	ΣΩΛΗΝΕΣ 30mmX5M ΚΙΤΡ.	1
Γ-Λ433	709.30 ΣΤΗΡΙΓΜΑΤΑ ΛΑΒΩΝ ΟΡΟ(ΚΙΤΡΙΝΑ) ΔΕΞ/ΑΡ.	2

blanke

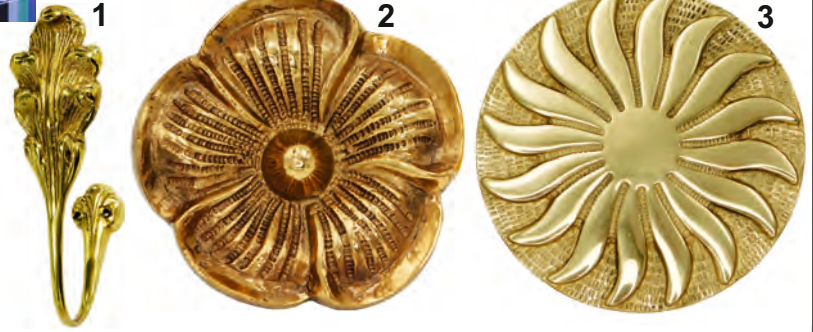

**ΣΤΗΡΙΓΜΑΤΑ ΚΟΥΡΤΙΝΩΝ (ΑΜΠΡΑΖ) ΓΕΡΜΑΝΙΑΣ**

ΚΩΔ.	ΠΕΡΙΓΡΑΦΗ	ΣΥΣΚ.
Γ-K481	(1) 363.330 ΚΙΤΡΙΝΑ	1
Γ-K475	(2) 359.330 ΚΙΤΡΙΝΑ	10
Γ-K476	(3) 360.330 ΚΙΤΡΙΝΑ	1



**ΚΡΙΚΟΙ ΜΕ ΚΛΙΠΣ  
0760 ΓΕΡΜΑΝΙΑΣ**

ΚΩΔ.	ΠΕΡΙΓΡΑΦΗ	ΣΥΣΚ.
Γ-K3925	ΝΙΚΕΛ ΜΑΤ	100
Γ-K3922	ΦΥΜΕ	100
Γ-K3923	ΚΙΤΡΙΝΟΙ	100
Γ-K3924	ΛΕΥΚΟΙ	100



**ΚΛΙΠΣ 16mm ΓΕΡΜΑΝΙΑΣ**

ΚΩΔ.	ΠΕΡΙΓΡΑΦΗ	ΣΥΣΚ.
Γ-K466	ΛΕΥΚΑ 291.161	100



**ΣΤΡΑΒΟΚΑΡΦΑ  
ΙΤΑΛΙΑΣ**

ΚΩΔ.	ΠΕΡΙΓΡΑΦΗ	ΣΥΣΚ.
Γ-K485	136NC ΝΙΚΕΛ συσκ.100τεμ	1
Γ-K486	3136OC ΚΙΤΡΙΝΑ συσκ.100τεμ.	1

tilldekor



18x27mm

**ΒΑΣΕΙΣ ΑΥΤΟΚΟΛΛΗΤΕΣ  
397.501 ΓΕΡΜΑΝΙΑΣ**

ΚΩΔ.	ΠΕΡΙΓΡΑΦΗ	ΣΥΣΚ.
Γ-K4764	ΜΕΓΑΛΕΣ, ΔΙΑΦΑΝΕΣ	100
Γ-K4763	ΜΕΓΑΛΕΣ, ΚΑΦΕ	100
Γ-K841	ΜΕΓΑΛΕΣ, ΛΕΥΚΕΣ	100

tilldekor



17x24mm

**ΒΑΣΕΙΣ ΑΥΤΟΚΟΛΛΗΤΕΣ  
395 ΓΕΡΜΑΝΙΑΣ**

ΚΩΔ.	ΠΕΡΙΓΡΑΦΗ	ΣΥΣΚ.
Γ-K4761	ΜΙΚΡΕΣ, ΚΑΦΕ	100
Γ-K4762	ΜΙΚΡΕΣ, ΔΙΑΦΑΝΕΣ	100
Γ-K842	ΜΙΚΡΕΣ, ΛΕΥΚΕΣ	100
Γ-K8441	ΜΙΚΡΕΣ, ΝΙΚΕΛ	100
Γ-K840	ΜΙΚΡΕΣ, ΚΙΤΡΙΝΕΣ	100

tilldekor



**ΒΑΣΕΙΣ ΑΥΤΟΚΟΛΛΗΤΕΣ  
ΓΕΡΜΑΝΙΑΣ**

ΚΩΔ.	ΠΕΡΙΓΡΑΦΗ	ΣΥΣΚ.
Γ-K4765	16x48mm ΛΕΥΚΕΣ, ΡΥΘΜΙΖΟΜΕΝΕΣ	100

# ΚΟΥΡΤΙΝΟΒΕΡΓΕΣ, ΜΠΡΙΖ-ΜΠΡΙΖ ΚΛΤΠ



**ΚΛΙΠΣ ΚΟΥΡΤΙΝΑΣ  
MOD.1 ΙΣΠΑΝΙΑΣ**

ΚΩΔ.	ΠΕΡΙΓΡΑΦΗ	ΣΥΣΚ.
Γ-K4316	Φ12 ΚΙΤΡΙΝΑ σετ 6τεμ	10



**ΚΡΙΚΟΙ ΚΟΥΡΤΙΝΑΣ  
MOD.1 ΙΣΠΑΝΙΑΣ**

ΚΩΔ.	ΠΕΡΙΓΡΑΦΗ	ΣΥΣΚ.
Γ-K4314	Φ12 ΛΕΥΚΟΙ σετ 10τεμ	10
Γ-K4315	Φ12 ΚΙΤΡΙΝΟΙ σετ 10τεμ	10



**ΑΜΠΡΑΖ ΚΙΝΑΣ**

ΚΩΔ.	ΠΕΡΙΓΡΑΦΗ	ΣΥΣΚ.
Γ-K1971	N29L ΚΙΤΡΙΝΑ	50
Γ-K1974	N29L ΝΙΚΕΛ MAT	50
Γ-K1973	N29L ΑΝΤΙΚΕ	50



**ΑΜΠΡΑΖ  
MOD.555 ΙΣΠΑΝΙΑΣ**

ΚΩΔ.	ΠΕΡΙΓΡΑΦΗ	ΖΕΥΓΗ
Γ-K4329	Φ20X140mm ANTIQUÉ BRASS σετ 2τεμ.	10



**ΑΜΠΡΑΖ  
MOD.555 ΙΣΠΑΝΙΑΣ**

ΚΩΔ.	ΠΕΡΙΓΡΑΦΗ	ΖΕΥΓΗ
Γ-K4330	Φ20X140mm ΝΙΚΕΛ MAT σετ 2τεμ.	10



**ΑΜΠΡΑΖ  
MOD.512 ΙΣΠΑΝΙΑΣ**

ΚΩΔ.	ΠΕΡΙΓΡΑΦΗ	ΖΕΥΓΗ
Γ-K410	25mm ΜΑΥΡΑ σετ 2τεμ	10
Γ-K413	25mm AF/ΑΝΤΙΚΕ σετ 2τεμ.	10

ΔΙΑΘΕΣΗ ΜΕΧΡΙ ΤΕΛΟΣ  
ΥΠΟΛΟΙΠΟΥ ΑΠΟΘΗΚΗΣ



**ΑΜΠΡΑΖ  
MOD.500 ΙΣΠΑΝΙΑΣ**

ΚΩΔ.	ΠΕΡΙΓΡΑΦΗ	ΖΕΥΓΗ
Γ-K4323	75mm BLACK GREEN	10
Γ-K4324	75mm IVORY GOLD	10



**ΑΜΠΡΑΖ  
MOD.501 ΙΣΠΑΝΙΑΣ**

ΚΩΔ.	ΠΕΡΙΓΡΑΦΗ	ΖΕΥΓ
Γ-K4327	130mm BLACK GREEN	10



**ΑΜΠΡΑΖ  
MOD.500 ΙΣΠΑΝΙΑΣ**

ΚΩΔ.	ΠΕΡΙΓΡΑΦΗ	ΖΕΥΓΗ
Γ-K4322	75mm ANTIQUÉ GOLD	10

# ΚΟΥΡΤΙΝΟΒΕΡΓΕΣ, ΜΠΡΙΖ-ΜΠΡΙΖ ΚΛΠ

DOZIO made in Italy



**ΚΡΙΚΟΙ ΚΟΥΡΤΙΝΑΣ  
Φ15/20mm ΙΤΑΛΙΑΣ**

ΚΩΔ.	ΠΕΡΙΓΡΑΦΗ	ΣΥΣΚ.
Γ-K5046	ΚΙΤΡΙΝΟΙ συσκ.100τεμ	1
Γ-K5047	ΦΥΜΕ συσκ.100τεμ	1
Γ-K5048	ΝΙΚΕΛ ΜΑΤ συσκ.100τεμ	1

DOZIO made in Italy



**ΚΛΙΠΣ 350/7mm ΙΤΑΛΙΑΣ**

ΚΩΔ.	ΠΕΡΙΓΡΑΦΗ	ΣΥΣΚ.
Γ-K5036	ΛΕΥΚΑ	50
Γ-K5037	ΦΥΜΕ	50
Γ-K5038	ΧΡΩΜΙΟ	50
Γ-K5039	ΚΙΤΡΙΝΑ	50

DOZIO made in Italy



**ΜΠΡΙΖ-ΜΠΡΙΖ  
143040/10mm ΙΤΑΛΙΑΣ**

ΚΩΔ.	ΔΙΑΣΤ.	ΧΡΩΜΑ	ΣΥΣΚ.
Γ-K5040	40	ANTIQUÉ BRASS	10
Γ-K5041	60	ANTIQUÉ BRASS	10
Γ-K5042	70	ANTIQUÉ BRASS	10

DOZIO made in Italy



**ΜΠΡΙΖ-ΜΠΡΙΖ  
143040/10mm ΙΤΑΛΙΑΣ**

ΚΩΔ.	ΔΙΑΣΤ.	ΧΡΩΜΑ	ΣΥΣΚ.
Γ-K5043	40	BLACK SILVER	10
Γ-K5044	60	BLACK SILVER	10
Γ-K5045	70	BLACK SILVER	10

DOZIO made in Italy



**ΜΠΡΙΖ-ΜΠΡΙΖ  
205030/7mm ΙΤΑΛΙΑΣ**

ΚΩΔ.	ΔΙΑΣΤ.	ΧΡΩΜΑ	ΣΥΣΚ.
Γ-K5002	40	ΚΙΤΡΙΝΑ	10
Γ-K5003	50	ΚΙΤΡΙΝΑ	10
Γ-K5004	60	ΚΙΤΡΙΝΑ	10
Γ-K5005	80	ΚΙΤΡΙΝΑ	10
Γ-K5011	30	ΝΙΚΕΛ ΜΑΤ	10
Γ-K5012	40	ΝΙΚΕΛ ΜΑΤ	10
Γ-K5014	60	ΝΙΚΕΛ ΜΑΤ	10
Γ-K5015	80	ΝΙΚΕΛ ΜΑΤ	10

DOZIO made in Italy



**ΜΠΡΙΖ-ΜΠΡΙΖ  
205030/7mm ΙΤΑΛΙΑΣ**

ΚΩΔ.	ΔΙΑΣΤ.	ΧΡΩΜΑ	ΣΥΣΚ.
Γ-K5006	30	ΧΡΩΜΙΟ	10
Γ-K5007	40	ΧΡΩΜΙΟ	10
Γ-K5008	50	ΧΡΩΜΙΟ	10
Γ-K5009	60	ΧΡΩΜΙΟ	10
Γ-K5010	80	ΧΡΩΜΙΟ	10
Γ-K5016	30	ΛΕΥΚΑ	10
Γ-K5017	40	ΛΕΥΚΑ	10
Γ-K5019	60	ΛΕΥΚΑ	10
Γ-K5020	80	ΛΕΥΚΑ	10
Γ-K5026	30	ANTIQUÉ BRASS	10
Γ-K5027	40	ANTIQUÉ BRASS	10
Γ-K5029	60	ANTIQUÉ BRASS	10
Γ-K5030	80	ANTIQUÉ BRASS	10

DOZIO made in Italy



**ΜΠΡΙΖ-ΜΠΡΙΖ  
205030/7mm ΙΤΑΛΙΑΣ**

ΚΩΔ.	ΔΙΑΣΤ.	ΧΡΩΜΑ	ΣΥΣΚ.
Γ-K5021	30	ΦΥΜΕ	10
Γ-K5022	40	ΦΥΜΕ	10
Γ-K5024	60	ΦΥΜΕ	10
Γ-K5025	80	ΦΥΜΕ	10
Γ-K5031	30	BLACK SILVER	10
Γ-K5032	40	BLACK SILVER	10
Γ-K5034	60	BLACK SILVER	10
Γ-K5035	80	BLACK SILVER	10

# ΚΟΥΡΤΙΝΟΒΕΡΓΕΣ, ΜΠΡΙΖ-ΜΠΡΙΖ ΚΛΠ



**ΚΟΥΡΤΙΝΟΒΕΡΓΕΣ  
ΞΥΛΙΝΕΣ ΚΙΝΑΣ**

ΚΩΔ.	Φ	ΜΗΚΟΣ	ΧΡΩΜΑ	ΣΥΣΚ.
Γ-K2402	28	2,00	ΚΕΡΑΣΙΑ	10
Γ-K2403	28	2,40	ΚΕΡΑΣΙΑ	10
ΚΩΔ.	Φ	ΜΗΚΟΣ	ΧΡΩΜΑ	ΣΥΣΚ.
Γ-K2405	35	2,00	ΚΕΡΑΣΙΑ	10
Γ-K2406	35	2,40	ΚΕΡΑΣΙΑ	10



**ΔΙΑΚΟΣΜΗΤΙΚΑ ΞΥΛΙΝΑ  
ΤΕΛΙΚΑ ΚΙΝΑΣ**

ΚΩΔ.	Φ	ΠΕΡΙΓΡΑΦΗ	ΣΥΣΚ.
Γ-K2441	28	ΤΕΛΙΚΑ ΚΕΡΑΣΙΑ	2
Γ-K2443	28	ΤΕΛΙΚΑ ΜΕΛΙ	2



**ΣΤΗΡΙΓΜΑΤΑ ΞΥΛΙΝΑ  
ΚΙΝΑΣ**

ΚΩΔ.	Φ	ΠΕΡΙΓΡΑΦΗ	ΣΥΣΚ.
Γ-K2431	28	ΣΤΗΡΙΓΜΑΤΑ ΚΕΡΑΣΙΑ	2



**ΚΟΥΡΤΙΝΟΒΕΡΓΕΣ  
ΠΤΥΣΟΜΕΝΕΣ Φ19 ΚΙΝΑΣ**

ΚΩΔ.	ΠΕΡΙΓΡΑΦΗ	ΣΥΣ.
Γ-K2448	140-250mm ΑΝΤΙΚΕ	10
Γ-K2449	140-250mm ΝΙΚΕΛ ΜΑΤ	10



**ΚΟΥΡΤΙΝΟΒΕΡΓΕΣ F031  
Φ28 ΚΙΝΑΣ**

ΚΩΔ.	ΠΕΡΙΓΡΑΦΗ	ΣΥΣΚ.
Γ-K2702	2,00M ΝΙΚΕΛ ΜΑΤ	10
Γ-K2703	2,40M ΝΙΚΕΛ ΜΑΤ	10
Γ-K2377	ΚΡΙΚΟΙ Φ28 ΝΙΚΕΛ ΜΑΤ	50
Γ-K6249	ΤΑΠΕΣ F031 Φ28 ΝΙΚΜΑΤ	24
Γ-K6248	ΣΤΗΡΙΓΜΑΤΑ Z16000 Φ28 ΝΙΚΕΛ ΜΑΤ	50



**ΚΟΥΡΤΙΝΟΒΕΡΓΕΣ F031  
Φ25 ΚΙΝΑΣ**

ΚΩΔ.	ΠΕΡΙΓΡΑΦΗ	ΣΥΣΚ.
Γ-K6201	2,00M ΝΙΚΕΛ ΜΑΤ	10
Γ-K6202	2,40M ΝΙΚΕΛ ΜΑΤ	10



**ΚΟΥΡΤΙΝΟΒΕΡΓΕΣ  
ΣΥΝΠΤΥΣΟΜΕΝΕΣ ΕΓΧ.**

ΚΩΔ.	ΠΕΡΙΓΡΑΦΗ	ΣΥΣΚ.
Γ-K1290	ΝΙΚΕΛ 2M	2

# ΚΟΥΡΤΙΝΟΒΕΡΓΕΣ, ΜΠΡΙΖ-ΜΠΡΙΖ ΚΛΠ



F009

ΚΟΥΡΤΙΝΟΒΕΡΓΕΣ 25mm ΜΕ ΔΙΑΚΟΣΜΗΤΙΚΟ ΤΕΛΙΚΟ F009 ΝΙΚΕΛ ΜΑΤ

ΚΩΔ.	ΔΙΑΣΤ.	ΣΥΣΚ.
Γ-K6230	2,00M	10
Γ-K6231	2,40M	10



F012  
strass

ΚΟΥΡΤΙΝΟΒΕΡΓΕΣ 25mm ΜΕ ΔΙΑΚΟΣΜΗΤΙΚΟ ΤΕΛΙΚΟ F012 ΝΙΚΕΛ ΜΑΤ ΚΑΙ ΑΝΤΙΚΕ

ΚΩΔ.	ΔΙΑΣΤ.	ΣΥΣΚ.
Γ-K6232	2,00M ΝΙΚΕΛ ΜΑΤ	10
Γ-K6233	2,40M ΝΙΚΕΛ ΜΑΤ	10
Γ-K6234	2,00M ΑΝΤΙΚΕ	10
Γ-K6246	2,40M ΑΝΤΙΚΕ	10

Συσκευασία 2M: 1 βέργα, 2 τελικά, 2 στηρίγματα και 20 κρίκοι  
Συσκευασία 2,4M: 1 βέργα, 2 τελικά, 2 στηρίγματα και 24 κρίκοι



F007

ΚΟΥΡΤΙΝΟΒΕΡΓΕΣ 25mm ΜΕ ΔΙΑΚΟΣΜΗΤΙΚΟ ΤΕΛΙΚΟ F007 ΑΝΤΙΚΕ

ΚΩΔ.	ΔΙΑΣΤ.	ΣΥΣΚ.
Γ-K6236	2,00M	10



F006

ΚΟΥΡΤΙΝΟΒΕΡΓΕΣ 25mm ΜΕ ΔΙΑΚΟΣΜΗΤΙΚΟ ΤΕΛΙΚΟ F006 ΑΝΤΙΚΕ

ΚΩΔ.	ΔΙΑΣΤ.	ΣΥΣΚ.
Γ-K6235	2,00M	10



ΚΩΔ.	ΠΕΡΙΓΡΑΦΗ	ΣΥΣΚ.
Γ-K6241	ΤΕΛΙΚΑ F009 ΝΙΚΕΛ ΜΑΤ	1
Γ-K6242	ΤΕΛΙΚΑ F012 ΝΙΚΕΛ ΜΑΤ	1
Γ-K6243	ΤΕΛΙΚΑ F012 ΑΝΤΙΚΕ	1
Γ-K6244	ΤΕΛΙΚΑ F006 ΑΝΤΙΚΕ	1
Γ-K6245	ΤΕΛΙΚΑ F007 ΑΝΤΙΚΕ	1



ΚΩΔ.	ΠΕΡΙΓΡΑΦΗ	ΣΥΣΚ.
Γ-K6237	ΚΡΙΚΟΙ Φ25 ΑΝΤΙΚΕ	100
Γ-K6238	ΚΡΙΚΟΙ Φ25 ΧΡΩΜΙΟ	100
Γ-K6247	ΚΡΙΚΟΙ Φ25 ΝΙΚΕΛ ΜΑΤ	100
Γ-K6239	ΣΤΗΡΙΓΜΑΤΑ ΑΝΤΙΚΕ	1
Γ-K6240	ΣΤΗΡΙΓΜΑΤΑ ΝΙΚΕΛ ΜΑΤ	1

**ARTE** *decorativa*  
**DISEGNO ITALIANO**



# ΚΟΥΡΤΙΝΟΒΕΡΓΕΣ, ΜΠΡΙΖ-ΜΠΡΙΖ ΚΛΠ

## ΜΕΤΑΛΛΙΚΕΣ ΚΟΥΡΤΙΝΟΒΕΡΓΕΣ ΚΙΝΑΣ



ΤΕΛΙΚΟ ΔΙΑΚΟΣΜΗΤΙΚΟ Ν1: ΛΟΓΧΗ				
ΚΩΔ.	Φ	ΜΗΚΟΣ	ΧΡΩΜΑ	ΣΥΣ
Γ-K2492	19	1,60	BLACK SILVER	10
Γ-K2456	19	2,00	ANTIQUÉ BRASS	10
Γ-K2560	28	1,60	BLACK/SILVER	10
Γ-K2561	28	1,60	OLD GOLD	10
Γ-K2562	28	1,60	ANTIQUÉ BRASS	10
Γ-K2468	28	2,00	BLACK/SILVER	10
Γ-K2470	28	2,00	ANTIQUÉ BRASS	10
Γ-K2469	28	2,40	BLACK/SILVER	10
Γ-K2467	28	2,40	OLD GOLD	10
Γ-K2471	28	2,40	ANTIQUÉ BRASS	10

ΤΕΛΙΚΟ ΔΙΑΚΟΣΜΗΤΙΚΟ Ν2: ΜΠΑΛΛΑ				
ΚΩΔ.	Φ	ΜΗΚΟΣ	ΧΡΩΜΑ	ΣΥΣ
Γ-K2481	19	1,20	BLACK/SILVER	10
Γ-K2459	19	2,00	ANTIQUÉ BRASS	10
Γ-K2478	28	1,60	BLACK/SILVER	10
Γ-K2479	28	1,60	OLD GOLD	10
Γ-K2476	28	2,00	ANTIQUÉ BRASS	10

ΤΕΛΙΚΟ ΔΙΑΚΟΣΜΗΤΙΚΟ Ν3: ΛΟΥΛΟΥΔΙ				
ΚΩΔ.	Φ	ΜΗΚΟ	ΧΡΩΜΑ	ΣΥΣ
Γ-K2493	19	1,20	BLACK/SILVER	10
Γ-K2494	19	1,20	OLD GOLD	10
Γ-K2498	19	1,60	BLACK SILVER	10
Γ-K2497	19	1,60	OLD GOLD	10
Γ-K2452	19	2,00	BLACK/SILVER	10
Γ-K2451	19	2,00	OLD GOLD	10
Γ-K2453	19	2,00	ANTIQUÉ BRASS	10
Γ-K2499	28	1,60	BLACK/SILVER	10
Γ-K2558	28	1,60	OLD GOLD	10
Γ-K2464	28	2,00	ANTIQUÉ BRASS	10
Γ-K2463	28	2,40	BLACK/SILVER	10
Γ-K2461	28	2,40	OLD GOLD	10
Γ-K2465	28	2,40	ANTIQUÉ BRASS	10

ΚΩΔ.	ΑΝΤΑΛΛΑΚΤΙΚΑ	ΣΥΣΚ
Γ-K2391	ΛΟΓΧΗ Φ19 & Φ28 BLACK/SILVER	1
Γ-K2392	ΛΟΓΧΗ Φ19 & Φ28 OLD GOLD	1
Γ-K2393	ΛΟΓΧΗ Φ19 & Φ28 ANTIQUÉ BRASS	1
Γ-K2388	ΜΠΑΛΛΑ Φ19 & Φ28 BLACK/SILVER	1
Γ-K2389	ΜΠΑΛΛΑ Φ19 & Φ28 OLD GOLD	1
Γ-K2390	ΜΠΑΛΛΑ Φ19 & Φ28 ANTIQUÉ BRASS	1
Γ-K2394	ΛΟΥΛΟΥΔΙ Φ19 & Φ28 BLACK/SILVER	1

ΚΩΔ.	ΑΝΤΑΛΛΑΚΤΙΚΑ	ΣΥΣΚ
Γ-K2395	ΛΟΥΛΟΥΔΙ Φ19 & Φ28 OLD GOLD	1
Γ-K2396	ΛΟΥΛΟΥΔΙ Φ19 & Φ28 ANTIQUÉ BRASS	1
Γ-K2376	ΚΡΙΚΟΙ Φ28 ANTIQUÉ BRASS	50

ΚΩΔ.	ΑΝΤΑΛΛΑΚΤΙΚΑ	ΣΥΣΚ
Γ-K2397	ΣΤΗΡΙΓΜΑΤΑ Φ19 & Φ28 BLACK/SILVER	2
Γ-K2398	ΣΤΗΡΙΓΜΑΤΑ Φ19 & Φ28 OLD GOLD	2
Γ-K2399	ΣΤΗΡΙΓΜΑΤΑ Φ19 & Φ28 ANTIQUÉ BRASS	2



# ΚΟΥΡΤΙΝΟΒΕΡΓΕΣ, ΜΠΡΙΖ-ΜΠΡΙΖ ΚΛΠ

## ΡΟΛΕΡ ΔΙΠΛΑ ZEBRA



### JN824-1 ZEBRA ΛΕΥΚΟ ΚΙΝΑΣ

ΚΩΔ.	ΠΕΡΙΓΡΑΦΗ	ΣΥΣΚ
Γ-K6251	1,0x1,5	1

### ΕΞΑΡΤΗΜΑΤΑ

ΚΩΔ.	ΠΕΡΙΓΡΑΦΗ	ΣΥΣΚ
Γ-K6257	S1-01W03M ΒΕΡΓΕΣ+ΚΑΛΥΜΑ ZEBRA	1
Γ-K6258	S28-0.6AL ΒΕΡΓΕΣ ΣΤΡΟΓΓΥΛΕΣ ZEBRA	1
Γ-K6261	LS02-28W03M+FL1501+FL1502W03 ΕΞΑΡΤΗΜΑΤΑ	1

ΚΩΔ.	ΠΕΡΙΓΡΑΦΗ	ΣΥΣΚ
Γ-K6259	25U-UW03M ΒΕΡΓΕΣ ΚΑΤΩ ΚΑΛΥΜΑ ZEBRA	1
Γ-K6260	25U-RW03M ΒΕΡΓΕΣ ΚΑΤΩ ΣΤΡΟΓΓΥΛΕΣ ZEBRA	1



ΚΩΔ.	ΠΕΡΙΓΡΑΦΗ	ΣΥΣΚ.
Γ-Π3107	ΠΑΡΑΜΑΝΑ/ΧΟΥΚΣ συσκ.500τεμ	1



ΚΩΔ.	ΠΕΡΙΓΡΑΦΗ	ΣΥΣΚ.
Γ-Π3109	N.46 ΕΝΩΜΕΝΟ συσκ.1000τεμ	1



ΚΩΔ.	ΠΕΡΙΓΡΑΦΗ	ΣΥΣΚ.
Γ-Π3115	N.29 ΕΝΩΜΕΝΟ ΜΙΚΡΟ ΕΛΒΕΤΙΚΟ συσκ.1000τεμ	1

# ΚΟΥΡΤΙΝΟΒΕΡΓΕΣ, ΜΠΡΙΖ-ΜΠΡΙΖ ΚΛΤΠ



**ΠΑΡΑΜΑΝΑ ΚΟΥΡΤΙΝΩΝ  
ΜΕ ΚΑΦΕ ΡΟΔΑΚΙ**

ΚΩΔ.	ΠΕΡΙΓΡΑΦΗ	ΣΥΣΚ.
Γ-Π3116	N.33 συσκ.500τεμ	1



**ΠΑΡΑΜΑΝΑ ΚΟΥΡΤΙΝΩΝ  
ΜΕ ΜΙΚΡΟ ΡΟΔΑΚΙ**

ΚΩΔ.	ΠΕΡΙΓΡΑΦΗ	ΣΥΣΚ.
Γ-Π3110	N.34 συσκ.500τεμ	1



**ΠΑΡΑΜΑΝΑ ΑΛΟΥΜΙΝΙΟΥ  
ΣΤΡΟΓΓΥΛΟ ΡΑΦΤΟ**

ΚΩΔ.	ΠΕΡΙΓΡΑΦΗ	ΣΥΣΚ.
Γ-Π3117	N.26 συσκ.500τεμ.	1



**ΠΑΡΑΜΑΝΑ ΝΤΟΥΚΟΥ  
ΚΟΥΡΤΙΝΩΝ**

ΚΩΔ.	ΠΕΡΙΓΡΑΦΗ	ΣΥΣΚ.
Γ-Π3113	N.32 ΠΑΡΑΜΑΝΑ ΜΕ ΜΕΓΑΛΟ ΡΟΔΑΚΙ συσκ.500τεμ.	10



**ΡΑΟΥΛΟ ΡΑΦΤΟ  
ΣΤΡΟΓΓΥΛΟ ΕΝΩΜΕΝΟ**

ΚΩΔ.	ΠΕΡΙΓΡΑΦΗ	ΣΥΣΚ.
Γ-Π3106	N.24 συσκ.1000τεμ.	1



**ΡΑΟΥΛΟ ΡΑΦΤΟ  
ΤΕΤΡΑΓΩΝΟ ΕΝΩΜΕΝΟ**

ΚΩΔ.	ΠΕΡΙΓΡΑΦΗ	ΣΥΣΚ.
Γ-Π3111	N.45N συσκ.1000τεμ.	1



**ΠΑΡΑΜΑΝΑ ΚΡΙΚΟΥ ΧΑΛΚΑ N.36**

ΚΩΔ.	ΠΕΡΙΓΡΑΦΗ	ΣΥΣΚ
Γ-Π2612	ΛΕΥΚΑ συσκ.500τεμ.	1
Γ-Π2613	ΚΑΦΕ συσκ.500τεμ.	1
Γ-Π2614	ΦΥΣΙΚΟ συσκ.500τεμ.	1
Γ-Π2615	ΜΕΛΙ συσκ.500τεμ.	1
Γ-Π2703	ΔΙΑΦΑΝΑ συσκ.500τεμ.	1



**ΣΤΟΠΕΡ  
ΚΟΥΡΤΙΝΩΝ**

ΚΩΔ.	ΠΕΡΙΓΡΑΦΗ	ΣΥΣΚ.
Γ-Π904	N.30 συσκ.500τεμ.	1

# ΚΟΥΡΤΙΝΟΒΕΡΓΕΣ, ΜΠΡΙΖ-ΜΠΡΙΖ ΚΛΠ



ΚΩΔ.	ΠΕΡΙΓΡΑΦΗ	ΣΥΣΚ.
Γ-Γ206	Φ19	48



ΚΩΔ.	ΠΕΡΙΓΡΑΦΗ	ΣΥΣΚ.
Γ-Γ205	Φ15	48



ΚΩΔ.	ΠΕΡΙΓΡΑΦΗ	ΣΥΣΚ.
Γ-Σ989	Φ19	50



ΚΩΔ.	ΠΕΡΙΓΡΑΦΗ	ΣΥΣΚ.
Γ-Γ200	ΟΒΑΛ 19mm ΧΡΩΜΙΟ	50



ΚΩΔ.	ΠΕΡΙΓΡΑΦΗ	ΣΥΣΚ.
Γ-Κ1257	ΣΤΡΟΓΓΥΛΑ 19mm ΧΡΩΜΙΟ	50

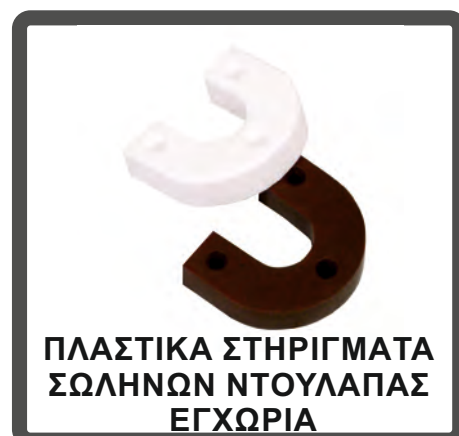

ΚΩΔ.	ΠΕΡΙΓΡΑΦΗ	ΣΥΣΚ.
Γ-Κ1256	Φ19 ΛΕΥΚΑ	100
Γ-Κ1255	Φ19 ΚΑΦΕ	100



ΚΩΔ.	ΠΕΡΙΓΡΑΦΗ	ΣΥΣΚ.
Γ-Κ1770	ΣΤΡΟΓΓΥΛΟΙ 0,9X19mmX4M	10



ΚΩΔ.	ΠΕΡΙΓΡΑΦΗ	ΣΥΣΚ.
Γ-Κ1778	ΟΒΑΛ 0,6mmX2,9M	10

# ΚΟΥΡΤΙΝΟΒΕΡΓΕΣ, ΜΠΡΙΖ-ΜΠΡΙΖ ΚΛΤΠ



**ΣΩΛΗΝΕΣ ΜΠΑΝΙΟΥ «Π»  
80x80x80 ΕΓΧΩΡΙΟΙ**

ΚΩΔ.	ΠΕΡΙΓΡΑΦΗ	ΣΥΣΚ.
Γ-K1288	ΛΕΥΚΕΣ	1
Γ-K1289	ΝΙΚΕΛ	1

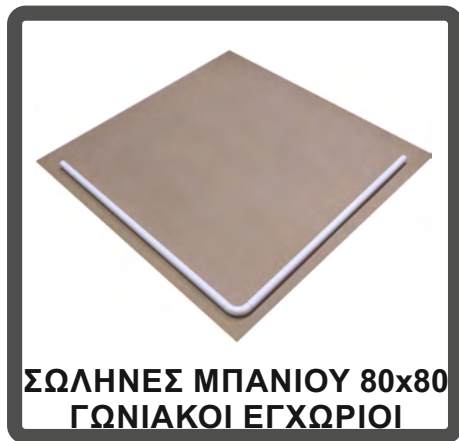

**ΣΩΛΗΝΕΣ ΜΠΑΝΙΟΥ 80x80  
ΓΩΝΙΑΚΟΙ ΕΓΧΩΡΙΟΙ**

ΚΩΔ.	ΠΕΡΙΓΡΑΦΗ	ΣΥΣΚ.
Γ-K1284	ΛΕΥΚΕΣ	1
Γ-K1286	ΝΙΚΕΛ	1



**ΣΩΛΗΝΕΣ ΜΠΑΝΙΟΥ  
ΓΩΝΙΑΚΟΙ 80x180 ΕΓΧΩΡΙΟΙ**

ΚΩΔ.	ΠΕΡΙΓΡΑΦΗ	ΣΥΣΚ.
Γ-K1285	ΛΕΥΚΕΣ	1
Γ-K1287	ΝΙΚΕΛ	1



**ΣΩΛΗΝΕΣ ΜΠΑΝΙΟΥ ΙΣΙΕΣ  
ΕΓΧΩΡΙΕΣ**

ΚΩΔ.	ΠΕΡΙΓΡΑΦΗ	ΣΥΣΚ.
Γ-K1280	ΛΕΥΚΕΣ 110-195	1
Γ-K1281	ΛΕΥΚΕΣ 130-235	1
Γ-K1282	ΝΙΚΕΛ 110-195	1
Γ-K1283	ΝΙΚΕΛ 130-235	1



**ΒΕΡΓΕΣ ΚΟΥΡΤΙΝΩΝ  
ΜΠΑΝΙΟΥ ΚΙΝΑΣ**

ΚΩΔ.	ΠΕΡΙΓΡΑΦΗ	ΣΥΣΚ.
Γ-K1768	ΙΣΙΕΣ 120-220	10
Γ-K1763	ΙΣΙΕΣ 140-260	10
Γ-K1764	ΓΩΝΙΑΚΕΣ 80X80	10
Γ-K1769	«Π» 80X80X80	10



**ΚΡΙΚΟΙ ΜΠΑΝΙΟΥ N.172**

ΚΩΔ.	ΠΕΡΙΓΡΑΦΗ	ΣΥΣΚ.
Γ-Π3114	ΛΕΥΚΟΙ συσκ.100τεμ	1
Γ-Π3118	ΚΑΦΕ συσκ.100τεμ	1
Γ-Π3119	ΧΡΩΜΙΟ συσκ.100τεμ	1



**ΚΟΥΡΤΙΝΕΣ ΜΠΑΝΙΟΥ  
ΠΟΛΥΕΣΤΕΡΙΚΕΣ ΚΙΝΑΣ**

ΚΩΔ.	ΠΕΡΙΓΡΑΦΗ	ΣΥΣΚ.
Γ-K1781	774903 180x200	20



**ΚΟΥΡΤΙΝΕΣ ΜΠΑΝΙΟΥ  
ΠΟΛΥΕΣΤΕΡΙΚΕΣ ΚΙΝΑΣ**

ΚΩΔ.	ΠΕΡΙΓΡΑΦΗ	ΣΥΣΚ.
Γ-K1782	774905 180x200	20



**ΚΟΥΡΤΙΝΕΣ ΜΠΑΝΙΟΥ  
ΠΟΛΥΕΣΤΕΡΙΚΕΣ ΚΙΝΑΣ**

ΚΩΔ.	ΠΕΡΙΓΡΑΦΗ	ΣΥΣΚ.
Γ-K1783	774907 180x200	20

# ΚΡΕΜΑΣΤΡΕΣ, ΔΙΑΚΟΣΜΗΤΙΚΑ, ΣΕΤ ΤΖΑΚΙΟΥ ΚΛΠ



**ΚΡΕΜΑΣΤΡΑΚΙΑ  
CH 083 ΚΙΝΑΣ**

ΚΩΔ.	ΠΕΡΙΓΡΑΦΗ	ΣΥΣΚ.
Γ-K2801	ΑΝΤΙΚΕ	25



**ΚΡΕΜΑΣΤΡΑΚΙΑ  
CH 085 ΚΙΝΑΣ**

ΚΩΔ.	ΠΕΡΙΓΡΑΦΗ	ΣΥΣΚ.
Γ-K2803	ΑΝΤΙΚΕ	15



**ΚΡΕΜΑΣΤΡΑΚΙΑ  
CH 084 ΚΙΝΑΣ**

ΚΩΔ.	ΠΕΡΙΓΡΑΦΗ	ΣΥΣΚ.
Γ-K2802	ΑΝΤΙΚΕ	15



**ΚΡΕΜΑΣΤΡΑΚΙΑ  
C666 ΚΙΝΑΣ**

ΚΩΔ.	ΠΕΡΙΓΡΑΦΗ	ΣΥΣΚ.
Γ-K1920	ΑΝΤΙΚΕ	50



**ΚΡΕΜΑΣΤΡΑΚΙΑ  
C657 ΚΙΝΑΣ**

ΚΩΔ.	ΠΕΡΙΓΡΑΦΗ	ΣΥΣΚ.
Γ-K1939	ΑΝΤΙΚΕ	50



**ΚΡΕΜΑΣΤΡΑΚΙΑ  
C607 ΚΙΝΑΣ**

ΚΩΔ.	ΠΕΡΙΓΡΑΦΗ	ΣΥΣΚ.
Γ-K1940	ΑΝΤΙΚΕ	50



**ΚΡΕΜΑΣΤΡΑΚΙΑ  
19216 ΙΣΠΑΝΙΑΣ**

ΚΩΔ.	ΠΕΡΙΓΡΑΦΗ	ΖΕΥΓΗ
Γ-Π1927	101 ΑΝΤΙΚΕ	10



**ΚΡΕΜΑΣΤΡΑΚΙΑ  
19216 ΙΣΠΑΝΙΑΣ**

ΚΩΔ.	ΠΕΡΙΓΡΑΦΗ	ΖΕΥΓΗ
Γ-Π1928	103 ΑΝΤΙΚΕ	10

# ΚΡΕΜΑΣΤΡΕΣ, ΔΙΑΚΟΣΜΗΤΙΚΑ, ΣΕΤ ΤΖΑΚΙΟΥ ΚΛΠ



ΚΩΔ.	ΠΕΡΙΓΡΑΦΗ	ΣΥΣΚ.
Γ-K931	ΜΑΥΡΑ	10



ΚΩΔ.	ΠΕΡΙΓΡΑΦΗ	ΣΥΣΚ.
Γ-K933	ΜΑΥΡΑ	10



ΚΩΔ.	ΠΕΡΙΓΡΑΦΗ	ΣΥΣΚ.
Γ-K8066	ΧΡΩΜΙΟ	100
Γ-K8060	ΚΑΦΕ	100
Γ-K8067	ΛΕΥΚΑ	100



ΚΩΔ.	ΠΕΡΙΓΡΑΦΗ	ΣΥΣΚ.
Γ-K8097	1129 ΜΟΝΕΣ σετ 2 τεμ.	10



ΚΩΔ.	ΠΕΡΙΓΡΑΦΗ	ΣΥΣΚ.
A-B808	ΔΙΑΦΑΝΗ	50



ΚΩΔ.	ΠΕΡΙΓΡΑΦΗ	ΣΥΣΚ.
Γ-K1893	ΧΡΩΜΙΟ	50



ΚΩΔ.	ΠΕΡΙΓΡΑΦΗ	ΣΥΣΚ.
Γ-K1892	ΝΙΚΕΛ ΜΑΤ	50



ΚΩΔ.	ΠΕΡΙΓΡΑΦΗ	ΣΥΣΚ.
Γ-K1897	ΝΙΚΕΛ ΜΑΤ	25

# ΚΡΕΜΑΣΤΡΕΣ, ΔΙΑΚΟΣΜΗΤΙΚΑ, ΣΕΤ ΤΖΑΚΙΟΥ ΚΛΠ



**ΚΡΕΜΑΣΤΡΑΚΙ ΔΙΠΛΟ  
ΜΙΚΡΟ ΗΚΖ-012 ΚΙΝΑΣ**

ΚΩΔ.	ΠΕΡΙΓΡΑΦΗ	ΣΥΣΚ.
Γ-K1896	ΝΙΚΕΛ ΜΑΤ	25



**ΚΡΕΜΑΣΤΡΑΚΙ ΔΙΠΛΟ  
ΜΑΚΡΥ ΗΚΖ-012 ΚΙΝΑΣ**

ΚΩΔ.	ΠΕΡΙΓΡΑΦΗ	ΣΥΣΚ.
Γ-K1895	ΝΙΚΕΛ ΜΑΤ	20



**ΚΡΕΜΑΣΤΡΑΚΙ ΔΙΠΛΟ  
ΗΚΖ-034 ΚΙΝΑΣ**

ΚΩΔ.	ΠΕΡΙΓΡΑΦΗ	ΣΥΣΚ.
Γ-K1894	ΝΙΚΕΛ ΜΑΤ	25



**ΚΡΕΜΑΣΤΡΑΚΙΑ/ΓΑΝΤΖΟΙ  
ΚΙΝΑΣ**

ΚΩΔ.	ΠΕΡΙΓΡΑΦΗ	ΣΥΣΚ.
Γ-K984	T.542	25



**ΚΑΛΟΓΕΡΑΚΙΑ ΜΟΝΑ  
ΖΑΜΑΚ ΚΙΝΑΣ**

ΚΩΔ.	ΠΕΡΙΓΡΑΦΗ	ΣΥΣΚ.
Γ-K792	8152A ΜΟΝΑ ΧΡΩΜΙΟ	50
Γ-K796	8152A ΜΟΝΑ ΚΙΤΡΙΝΑ	50



**ΚΑΛΟΓΕΡΑΚΙΑ ΔΙΠΛΑ  
ΖΑΜΑΚ ΚΙΝΑΣ**

ΚΩΔ.	ΠΕΡΙΓΡΑΦΗ	ΣΥΣΚ.
Γ-K797	8152B ΔΙΠΛΑ ΧΡΩΜΙΟ	50
Γ-K798	8152B ΔΙΠΛΑ ΚΙΤΡΙΝΑ	50



**ΚΡΕΜΑΣΤΡΑΚΙΑ  
610-CHH25 ΚΙΝΑΣ**

ΚΩΔ.	ΠΕΡΙΓΡΑΦΗ	ΣΥΣΚ.
Γ-K849	ΔΙΠΛΑ ΚΙΤΡΙΝΑ	50
Γ-K1919	ΔΙΠΛΑ ΚΙΤΡΙΝΑ ΜΑΤ	50
Γ-K1924	ΔΙΠΛΑ ΝΙΚΕΛ ΜΑΤ	50



**ΚΡΕΜΑΣΤΡΑΚΙΑ  
180 ΚΙΝΑΣ**

ΚΩΔ.	ΠΕΡΙΓΡΑΦΗ	ΣΥΣΚ.
Γ-K8021	ΔΙΠΛΑ ΚΙΤΡΙΝΑ	25
Γ-K8022	ΔΙΠΛΑ ΝΙΚΕΛ ΜΑΤ	25



**ΚΡΕΜΑΣΤΡΑΚΙΑ  
181 ΚΙΝΑΣ**

ΚΩΔ.	ΠΕΡΙΓΡΑΦΗ	ΣΥΣΚ.
Γ-K8023	ΔΙΠΛΑ ΚΙΤΡΙΝΑ	40
Γ-K8024	ΔΙΠΛΑ ΝΙΚΕΛ ΜΑΤ	40



# ΚΡΕΜΑΣΤΡΕΣ, ΔΙΑΚΟΣΜΗΤΙΚΑ, ΣΕΤ ΤΖΑΚΙΟΥ ΚΛΠ



**ΚΡΕΜΑΣΤΡΑΚΙΑ  
182 ΚΙΝΑΣ**

ΚΩΔ.	ΠΕΡΙΓΡΑΦΗ	ΣΥΣΚ.
Γ-K8026	ΔΙΠΛΑ ΚΙΤΡΙΝΑ	25
Γ-K8025	ΔΙΠΛΑ ΝΙΚΕΛ ΜΑΤ	25



**ΚΡΕΜΑΣΤΡΑΚΙΑ  
183 ΚΙΝΑΣ**

ΚΩΔ.	ΠΕΡΙΓΡΑΦΗ	ΣΥΣΚ.
Γ-K8027	ΔΙΠΛΑ ΚΙΤΡΙΝΑ	20
Γ-K8028	ΔΙΠΛΑ ΝΙΚΕΛ ΜΑΤ	20



**ΚΡΕΜΑΣΤΡΑΚΙΑ  
657 ΚΙΝΑΣ**

ΚΩΔ.	ΠΕΡΙΓΡΑΦΗ	ΣΥΣΚ.
Γ-K8071	ΔΙΠΛΑ ΝΙΚΕΛ ΜΑΤ	50
Γ-K8072	ΔΙΠΛΑ ΚΙΤΡΙΝΑ ΜΑΤ	50
Γ-K8073	ΔΙΠΛΑ ΚΙΤΡΙΝΑ	50



**ΚΡΕΜΑΣΤΡΑΚΙΑ  
641 ΚΙΝΑΣ**

ΚΩΔ.	ΠΕΡΙΓΡΑΦΗ	ΣΥΣΚ.
Γ-K8074	ΔΙΠΛΑ ΝΙΚΕΛ ΜΑΤ	50
Γ-K8075	ΔΙΠΛΑ ΚΙΤΡΙΝΑ ΜΑΤ	40
Γ-K8076	ΔΙΠΛΑ ΚΙΤΡΙΝΑ	40



**ΚΡΕΜΑΣΤΡΑΚΙΑ  
N.19**

ΚΩΔ.	ΠΕΡΙΓΡΑΦΗ	ΣΥΣΚ.
Γ-K947	ΑΝΤΙΚΕ	50
Γ-K793	ΚΙΤΡΙΝΑ	50
Γ-K8050	ΛΕΥΚΑ	50
Γ-K871	ΝΙΚΕΛ ΜΑΤ	50



**ΚΡΕΜΑΣΤΡΑΚΙΑ  
N.20**

ΚΩΔ.	ΠΕΡΙΓΡΑΦΗ	ΣΥΣΚ.
Γ-K872	ΝΙΚΕΛ ΜΑΤ	20
Γ-K795	ΚΙΤΡΙΝΑ	20



**ΚΡΕΜΑΣΤΡΑΚΙΑ  
ART.007 ΚΙΝΑΣ**

ΚΩΔ.	ΠΕΡΙΓΡΑΦΗ	ΣΥΣΚ.
Γ-K1923	ΛΕΥΚΑ	20

# ΚΡΕΜΑΣΤΡΕΣ, ΔΙΑΚΟΣΜΗΤΙΚΑ, ΣΕΤ ΤΖΑΚΙΟΥ ΚΛΠ



**ΚΡΕΜΑΣΤΡΕΣ  
ΧΡΩΜΙΟ/ΜΑΥΡΕΣ ΚΙΝΑΣ**

ΚΩΔ.	ΠΕΡΙΓΡΑΦΗ	ΣΥΣΚ.
Γ-K1898	ΧΡΩΜΙΟ/ΜΑΥΡΟ ΜΕΓΑΛΗ	10



**ΚΡΕΜΑΣΤΡΕΣ  
ΧΡΩΜΙΟ/ΜΑΥΡΕΣ ΚΙΝΑΣ**

ΚΩΔ.	ΠΕΡΙΓΡΑΦΗ	ΣΥΣΚ.
Γ-K1899	ΧΡΩΜΙΟ/ΜΑΥΡΟ ΜΙΚΡΗ	10



**ΚΡΕΜΑΣΤΡΕΣ 3 ΘΕΣΕΩΝ  
ΚΙΝΑΣ**

ΚΩΔ.	ΠΕΡΙΓΡΑΦΗ	ΣΥΣΚ.
Γ-K8771	ΚΙΤΡΙΝΕΣ	10
Γ-K8772	ΚΙΤΡΙΝΕΣ ΜΑΤ	10



**ΚΡΕΜΑΣΤΡΕΣ 3 ΘΕΣΕΩΝ  
ΚΙΝΑΣ**

ΚΩΔ.	ΠΕΡΙΓΡΑΦΗ	ΣΥΣΚ.
Γ-K878	2905 ΚΙΤΡΙΝΕΣ	12



**ΚΡΕΜΑΣΤΡΕΣ ΙΝΟΧ  
ΒΙΔΩΤΕΣ ΚΙΝΑΣ**

ΚΩΔ.	ΠΕΡΙΓΡΑΦΗ	ΣΥΣΚ.
Γ-K8098	1143 4 ΘΕΣΕΩΝ	10



**ΚΡΕΜΑΣΤΡΕΣ  
775191 ΚΙΝΑΣ**

ΚΩΔ.	ΠΕΡΙΓΡΑΦΗ	ΣΥΣΚ.
Γ-K1932	ΑΝΤΙΚΕ 4 ΘΕΣΕΩΝ	1



**ΚΡΕΜΑΣΤΡΕΣ  
M5086 ΝΙΚΕΛ ΜΑΤ ΚΙΝΑΣ**

ΚΩΔ.	ΠΕΡΙΓΡΑΦΗ	ΣΥΣΚ.
Γ-K8095	5 ΘΕΣΕΩΝ	1



**ΚΡΕΜΑΣΤΡΕΣ  
M5087 ΝΙΚΕΛ ΜΑΤ ΚΙΝΑΣ**

ΚΩΔ.	ΠΕΡΙΓΡΑΦΗ	ΣΥΣΚ.
Γ-K8096	5 ΘΕΣΕΩΝ	1



**ΚΡΕΜΑΣΤΡΕΣ  
M5085 ΝΙΚΕΛ ΜΑΤ ΚΙΝΑΣ**

ΚΩΔ.	ΠΕΡΙΓΡΑΦΗ	ΣΥΣΚ.
Γ-K8043	4 ΘΕΣΕΩΝ	1
Γ-K8044	5 ΘΕΣΕΩΝ	1

# ΚΡΕΜΑΣΤΡΕΣ, ΔΙΑΚΟΣΜΗΤΙΚΑ, ΣΕΤ ΤΖΑΚΙΟΥ ΚΛΠ



**ΚΡΕΜΑΣΤΡΕΣ  
304 ΝΙΚΕΛ ΜΑΤ ΚΙΝΑΣ**

ΚΩΔ.	ΠΕΡΙΓΡΑΦΗ	ΣΥΣΚ.
Γ-K8015	4 ΘΕΣΕΩΝ	5
Γ-K8016	5 ΘΕΣΕΩΝ	5



**ΚΡΕΜΑΣΤΡΕΣ  
501 ΝΙΚΕΛ ΜΑΤ ΚΙΝΑΣ**

ΚΩΔ.	ΠΕΡΙΓΡΑΦΗ	ΣΥΣΚ.
Γ-K8012	4 ΘΕΣΕΩΝ	5
Γ-K8013	5 ΘΕΣΕΩΝ	5



**ΚΡΕΜΑΣΤΡΕΣ  
F005 ΑΛΕΠΟΥ ΚΙΝΑΣ**

ΚΩΔ.	ΠΕΡΙΓΡΑΦΗ	ΣΥΣΚ.
Γ-K8039	4 ΘΕΣΕΩΝ	1



**ΚΡΕΜΑΣΤΡΕΣ  
F017 ΠΑΠΙΑ ΚΙΝΑΣ**

ΚΩΔ.	ΠΕΡΙΓΡΑΦΗ	ΣΥΣΚ.
Γ-K8037	5 ΘΕΣΕΩΝ	1



**ΚΡΕΜΑΣΤΡΕΣ  
WH364 ΛΟΥΛΟΥΔΙ ΚΙΝΑΣ**

ΚΩΔ.	ΠΕΡΙΓΡΑΦΗ	ΣΥΣΚ.
Γ-K8030	4 ΘΕΣΕΩΝ	1



**ΚΡΕΜΑΣΤΡΕΣ  
F005 ΠΕΤΑΛΟΥΔΑ ΚΙΝΑΣ**

ΚΩΔ.	ΠΕΡΙΓΡΑΦΗ	ΣΥΣΚ.
Γ-K8040	4 ΘΕΣΕΩΝ	1



**ΚΡΕΜΑΣΤΡΕΣ  
377 ΚΙΝΑΣ**

ΚΩΔ.	ΠΕΡΙΓΡΑΦΗ	ΣΥΣΚ.
Γ-K8091	4 ΘΕΣΕΩΝ ΜΕ ΝΙΚΕΛ ΜΑΤ ΚΡΕΜΑΣΤΡΑΚΙ	5
Γ-K8092	5 ΘΕΣΕΩΝ ΜΕ ΝΙΚΕΛ ΜΑΤ ΚΡΕΜΑΣΤΡΑΚΙ	5



**ΚΡΕΜΑΣΤΡΕΣ ΜΕ  
ΞΥΛΟ 306 ΚΙΝΑΣ**

ΚΩΔ.	ΠΕΡΙΓΡΑΦΗ	ΣΥΣΚ.
Γ-K1929	4 ΘΕΣΕΩΝ ΜΕ ΝΙΚΕΛ ΜΑΤ ΚΡΕΜΑΣΤΡΑΚΙ	10
Γ-K1930	5 ΘΕΣΕΩΝ ΜΕ ΝΙΚΕΛ ΜΑΤ ΚΡΕΜΑΣΤΡΑΚΙ	10

# ΚΡΕΜΑΣΤΡΕΣ, ΔΙΑΚΟΣΜΗΤΙΚΑ, ΣΕΤ ΤΖΑΚΙΟΥ ΚΛΠ



**ΚΑΜΠΑΝΑΚΙΑ  
775177 ΚΙΝΑΣ**

ΚΩΔ.	ΠΕΡΙΓΡΑΦΗ	ΣΥΣΚ.
A-Π463	ΑΓΕΛΛΑΔΑ 220X330mm	10



**ΚΑΜΠΑΝΑΚΙΑ  
434F ΙΤΑΛΙΑΣ**

ΚΩΔ.	ΠΕΡΙΓΡΑΦΗ	ΣΥΣΚ.
Γ-Π5065	90mm INV(AF)/ΑΝΤΙΚΕ	1



**ΚΑΜΠΑΝΑΚΙΑ ΙΤΑΛΙΑΣ**

ΚΩΔ.	ΠΕΡΙΓΡΑΦΗ	ΣΥΣΚ.
Γ-Π5066	435F 45mm INV(AF)/ΑΝΤΙΚΕ	1



**ΚΑΜΠΑΝΑΚΙΑ ΙΤΑΛΙΑΣ**

ΚΩΔ.	ΠΕΡΙΓΡΑΦΗ	ΣΥΣΚ.
Γ-Π5067	177F 65mm INV(AF)/ΑΝΤΙΚΕ	1



**ΚΑΜΠΑΝΑΚΙΑ  
843F & 820F ΙΤΑΛΙΑΣ**

ΚΩΔ.	ΠΕΡΙΓΡΑΦΗ	ΣΥΣΚ.
Γ-Π5068	100mm INV(AF)/ΑΝΤΙΚΕ	1



**ΣΥΜΒΟΛΑ WC  
3002 ΙΤΑΛΙΑΣ**

ΚΩΔ.	ΠΕΡΙΓΡΑΦΗ	ΣΥΣΚ.
Γ-Π5083	100X30mm INV(AF)/ΑΝΤΙΚΕ	1
Γ-Π5082	100X30mm ΝΙΚΕΛ ΜΑΤ	1
Γ-Π5081	100X30mm ΚΙΤΡΙΝΑ	1



**ΣΥΜΒΟΛΑ WC 3006 ΣΕΤ  
ΑΓΟΡΙ & ΚΟΡΙΤΣΙ ΙΤΑΛΙΑΣ**

ΚΩΔ.	ΠΕΡΙΓΡΑΦΗ	ΣΥΣΚ.
Γ-Π5080	100X30mm INV(AF)/ΑΝΤΙΚΕ	1
Γ-Π5079	100X30mm ΝΙΚΕΛ ΜΑΤ	1
Γ-Π5078	100X30mm ΚΙΤΡΙΝΑ	1



**ΣΥΜΒΟΛΑ WC  
3005 ΙΤΑΛΙΑΣ**

ΚΩΔ.	ΠΕΡΙΓΡΑΦΗ	ΣΥΣΚ.
Γ-Π5077	100X50mm INV(AF)/ΑΝΤΙΚΕ	1
Γ-Π5076	100X50mm ΝΙΚΕΛ ΜΑΤ	1
Γ-Π5075	100X50mm ΚΙΤΡΙΝΑ	1

# ΚΡΕΜΑΣΤΡΕΣ, ΔΙΑΚΟΣΜΗΤΙΚΑ, ΣΕΤ ΤΖΑΚΙΟΥ ΚΛΠ



**ΣΥΜΒΟΛΑ ΙΣΠΑΝΙΑΣ**



**ΣΥΜΒΟΛΑ ΙΝΟΧ ΚΙΝΑΣ**

ΣΥΜΒΟΛΑ ΑΥΤΟΚΟΛΛΗΤΑ 140X140mm			ΣΥΜΒΟΛΑ ΒΙΔΩΤΑ 75mm		
ΚΩΔ.	ΠΕΡΙΓΡΑΦΗ	ΣΥΣΚ.	ΚΩΔ.	ΠΕΡΙΓΡΑΦΗ	ΣΥΣΚ.
Γ-Σ1321	100 ΑΜΕΑ	10	Γ-Σ1316	20 ΑΝΔΡΑΣ	10
Γ-Σ1322	101 WC ΑΝΔΡΩΝ	10	Γ-Σ1317	21 ΓΥΝΑΙΚΑ	10
Γ-Σ1323	102 WC ΓΥΝΑΙΚΩΝ	10	Γ-Σ1315	22 ΑΝΔΡΑΣ/ΓΥΝΑΙΚΑ	10
Γ-Σ1324	103 WC ΑΜΕΑ	10	Γ-Σ1318	23 ΑΜΕΑ	10
Γ-Σ1325	104 INFORMATION	10	Γ-Σ1319	24 NO SMOKING	10
Γ-Σ1326	105 ΤΗΛΕΦΩΝΟ	10	Γ-Σ1320	30 ΤΗΛΕΦΩΝΟ	10
Γ-Σ1327	108 WC	10			
Γ-Σ1328	109 ΠΥΡΟΣΒΕΣΤΗΡΑΣ	10			
Γ-Σ1329	110 NO SMOKING	10			
Γ-Σ1330	111 ΟΧΙ ΚΑΤΟΙΚΙΔΙΑ	10			

ΚΩΔ.	ΠΕΡΙΓΡΑΦΗ	ΣΥΣΚ.
Γ-A044	ΒΙΔΩΤΟΙ ΑΡΙΘΜΟΙ 100X100mm	10



**ΚΑΜΠΑΡΑΔΕΣ 5/8 ΜΕ ΜΙΚΡΟ ΚΕΦΑΛΙ ΚΙΝΑΣ**

ΚΩΔ.	ΠΕΡΙΓΡΑΦΗ	ΣΥΣΚ.
Γ-K2230	ΚΙΤΡΙΝΟΙ συσκ.1000τεμ.	1
Γ-K2231	ΝΙΚΕΛ συσκ.1000τεμ.	1
Γ-K2232	ΚΑΦΕ συσκ.1000τεμ.	1



**ΚΑΜΠΑΡΑΔΕΣ 5/8 ΜΕ ΜΕΓΑΛΟ ΚΕΦΑΛΙ ΚΙΝΑΣ**

ΚΩΔ.	ΠΕΡΙΓΡΑΦΗ	ΣΥΣΚ.
Γ-K2236	ΚΙΤΡΙΝΟΙ συσκ.1000τεμ.	1
Γ-K2237	ΝΙΚΕΛ συσκ.1000τεμ.	1
Γ-K2235	ΚΑΦΕ συσκ.1000τεμ.	1



**ΒΕΛΟΝΑΚΙΑ ΔΙΑΚΟΣΜΗΤΙΚΑ ΚΙΤΡΙΝΑ ΕΓΧΩΡΙΑ**

ΚΩΔ.	ΠΕΡΙΓΡΑΦΗ	ΣΥΣΚ.
Γ-B020	10/14 πάκο 1kg	1
Γ-B019	12/16 πάκο 1kg	1
Γ-B018	12/20 πάκο 1kg	1
Γ-B017	13/20 πάκο 1kg	1

# ΚΡΕΜΑΣΤΡΕΣ, ΔΙΑΚΟΣΜΗΤΙΚΑ, ΣΕΤ ΤΖΑΚΙΟΥ ΚΛΠ



**ΒΕΛΟΝΑΚΙΑ  
ΔΙΑΚΟΣΜΗΤΙΚΑ ΜΕ  
ΚΙΤΡΙΝΟ ΚΕΦΑΛΙ ΙΤΑΛΙΑΣ**

ΚΩΔ.	ΠΕΡΙΓΡΑΦΗ	ΣΥΣΚ.
Γ-B809	2Χ20 σουσκ.100τεμ	1
Γ-B806	2Χ25 σουσκ.100τεμ.	1
Γ-B807	2Χ30 σουσκ.100τεμ.	1
Γ-B810	2Χ35 σουσκ.100τεμ.	1
Γ-B808	2Χ40 σουσκ.100τεμ.	1



**ΚΟΣΚΙΝΟΠΡΟΚΕΣ  
ΚΙΝΑΣ**

ΚΩΔ.	ΠΕΡΙΓΡΑΦΗ	ΣΥΣΚ.
A-K094	1" πάκο	1
A-K095	1/2" πάκο	1
A-K097	3/4" πάκο	1
A-K093	3/8" πάκο	1
A-K096	5/8" πάκο	1
A-K058	7/8" πάκο	1



**ΔΙΑΚΟΣΜΗΤΙΚΑ ΚΑΡΦΙΑ  
ΑΝΤΙΚΕ ΓΕΡΜΑΝΙΑΣ**

ΚΩΔ.	ΠΕΡΙΓΡΑΦΗ	ΣΥΣΚ.
Γ-K2238	1505/14mm	250
Γ-K2233	1500/22mm	250
Γ-K2234	1501/24mm	250



**ΔΙΑΚΟΣΜΗΤΙΚΑ ΚΑΡΦΙΑ  
ΑΝΤΙΚΕ ΙΣΠΑΝΙΑΣ**

ΚΩΔ.	ΠΕΡΙΓΡΑΦΗ	ΣΥΣΚ.
Γ-Π1923	2.28mm ΠΥΡΑΜΙΔΑ	100
Γ-Π1924	2.40mm ΠΥΡΑΜΙΔΑ	100



**ΔΙΑΚΟΣΜΗΤΙΚΑ ΚΑΡΦΙΑ  
ΑΝΤΙΚΕ ΙΣΠΑΝΙΑΣ**

ΚΩΔ.	ΠΕΡΙΓΡΑΦΗ	ΣΥΣΚ.
Γ-Π1921	1.30mm ΣΤΡΟΓΓΥΛΑ	100
Γ-Π1922	1.40mm ΣΤΡΟΓΓΥΛΑ	100



**ΔΙΑΚΟΣΜΗΤΙΚΑ ΚΑΡΦΙΑ  
ΑΝΤΙΚΕ ΣΦΥΡΙΛΑΤΑ  
ΙΣΠΑΝΙΑΣ**

ΚΩΔ.	ΠΕΡΙΓΡΑΦΗ	ΣΥΣΚ.
Γ-Π1925	5.25mm ΣΤΡΟΓΓΥΛΑ	100
Γ-Π1926	5.30mm ΣΤΡΟΓΓΥΛΑ	100

# ΚΡΕΜΑΣΤΡΕΣ, ΔΙΑΚΟΣΜΗΤΙΚΑ, ΣΕΤ ΤΖΑΚΙΟΥ ΚΛΠ



**ΔΙΑΚΟΣΜΗΤΙΚΑ ΚΑΡΦΙΑ  
ΜΑΥΡΑ ΣΦΥΡΙΛΑΤΑ  
ΙΣΠΑΝΙΑΣ**

ΚΩΔ.	ΠΕΡΙΓΡΑΦΗ	ΣΥΣΚ.
Γ-Π1494	5.25mm ΣΤΡΟΓΓΥΛΑ	100
Γ-Π1495	5.30mm ΣΤΡΟΓΓΥΛΑ	100



**ΔΙΑΚΟΣΜΗΤΙΚΑ ΚΑΡΦΙΑ  
ΜΑΥΡΑ ΙΣΠΑΝΙΑΣ**

ΚΩΔ.	ΠΕΡΙΓΡΑΦΗ	ΣΥΣΚ.
Γ-Π1493	4.40mm ΣΤΡΟΓΓΥΛΑ ΜΕ ΓΡΑΜΜΕΣ	100



**ΔΙΑΚΟΣΜΗΤΙΚΑ ΚΑΡΦΙΑ  
ΜΑΥΡΑ ΙΣΠΑΝΙΑΣ**

ΚΩΔ.	ΠΕΡΙΓΡΑΦΗ	ΣΥΣΚ.
Γ-Π1543	1.30mm ΣΤΡΟΓΓΥΛΑ	100
Γ-Π1536	1.40mm ΣΤΡΟΓΓΥΛΑ	100



**ΔΙΑΚΟΣΜΗΤΙΚΑ ΚΑΡΦΙΑ  
ΜΑΥΡΑ ΙΣΠΑΝΙΑΣ**

ΚΩΔ.	ΠΕΡΙΓΡΑΦΗ	ΣΥΣΚ.
Γ-Π1491	3.30mm ΠΥΡΑΜΙΔΑ ΜΕ ΕΓΚΟΠΕΣ	100
Γ-Π1492	3.40mm ΠΥΡΑΜΙΔΑ ΜΕ ΕΓΚΟΠΕΣ	100



**ΔΙΑΚΟΣΜΗΤΙΚΑ ΚΑΡΦΙΑ  
ΜΑΥΡΑ ΙΣΠΑΝΙΑΣ**

ΚΩΔ.	ΠΕΡΙΓΡΑΦΗ	ΣΥΣΚ.
Γ-Π1544	2.28mm ΠΥΡΑΜΙΔΑ	100
Γ-Π1537	2.40mm ΠΥΡΑΜΙΔΑ	100



**ΔΙΑΚΟΣΜΗΤΙΚΑ ΚΑΡΦΙΑ  
ΙΤΑΛΙΑΣ**

ΚΩΔ.	ΠΕΡΙΓΡΑΦΗ	ΣΥΣΚ.
Γ-Π1553	858.30mm ΣΤΡΟΓΓΥΛΑ	50



**ΔΙΑΚΟΣΜΗΤΙΚΑ ΚΑΡΦΙΑ  
ΙΤΑΛΙΑΣ**

ΚΩΔ.	ΠΕΡΙΓΡΑΦΗ	ΣΥΣΚ.
Γ-Π1540	859.28mm ΠΥΡΑΜΙΔΑ	50

# ΚΡΕΜΑΣΤΡΕΣ, ΔΙΑΚΟΣΜΗΤΙΚΑ, ΣΕΤ ΤΖΑΚΙΟΥ ΚΛΠ



**ΣΧΑΡΕΣ ΕΓΧΩΡΙΕΣ**

ΚΩΔ.	ΠΕΡΙΓΡΑΦΗ	ΣΥΣΚ
Γ-Π824	ΜΑΥΡΕΣ 51X43cm	1



**ΚΑΛΑΘΙΑ ΚΙΝΑΣ**

ΚΩΔ.	ΠΕΡΙΓΡΑΦΗ	ΣΥΣΚ.
Γ-Π619	747020 ΑΒ/ΑΝΤΙΚΕ	6
Γ-Π941	747020 ΝΙΚΕΛ ΜΑΤ	6
Γ-Π8012	747020 ΑΝΤΙΚΕ	6



**ΜΕΤΑΛΛΙΚΟΙ ΚΟΥΒΑΔΕΣ ΤΖΑΚΙΩΝ ΕΓΧΩΡΙΟΙ**

ΚΩΔ.	ΠΕΡΙΓΡΑΦΗ	ΣΥΣΚ.
Γ-Π8308	(1)ΚΟΥΒΑΣ ΕΡΓΑΛΕΙΩΝ ΤΖΑΚΙΟΥ Φ:16cm Υ:34,50cm	1
Γ-Π8307	(2)ΚΟΥΒΑΣ ΣΤΑΧΤΗΣ & PELLEΤ Φ:30cm Υ:32cm	1
Γ-Π8306	(3)ΚΟΥΒΑΣ ΣΤΑΧΤΗΣ & PELLEΤ Φ:22,5cm Υ:24cm	1
Γ-Π8318	(4)ΚΟΥΒΑΣ ΞΥΛΩΝ Φ:45cm/40cm Υ:37cm	1



# ΚΡΕΜΑΣΤΡΕΣ, ΔΙΑΚΟΣΜΗΤΙΚΑ, ΣΕΤ ΤΖΑΚΙΟΥ ΚΛΠ



**ΠΥΡΟΣΤΙΕΣ ΤΖΑΚΙΩΝ ΕΓΧΩΡΙΕΣ**

ΚΩΔ.	ΠΕΡΙΓΡΑΦΗ	ΣΥΣΚ.
Γ-Π8301	N.1 ΠΥΡΟΣΤΙΑ Υψος:9,00cm Μήκ.πλευράς:17,00cm Πάχος:0,80cm	1
Γ-Π8302	N.2 ΠΥΡΟΣΤΙΑ Υψος:9,00cm Μήκ.πλευράς:17,00cm Πάχος:1,00cm	1
Γ-Π8303	N.3 ΠΥΡΟΣΤΙΑ Υψος:9,00cm Μήκ.πλευράς:22,50cm Πάχος:1,00cm	1
Γ-Π8304	N.4 ΠΥΡΟΣΤΙΑ Υψος:9,00cm Μήκ.πλευράς:27,50cm Πάχος:1,00cm	1
Γ-Π8316	N.5 ΠΥΡΟΣΤΙΑ Υψος:10,00cm Μήκ.πλευράς:29,50cm Πάχος:0,80cm	1



**ΚΑΣΤΑΝΙΕΡΕΣ ΤΖΑΚΙΩΝ ΕΓΧΩΡΙΕΣ**

ΚΩΔ.	ΠΕΡΙΓΡΑΦΗ	ΣΥΣΚ.
Γ-Π8305	(1)ΚΑΣΤΑΝΙΕΡΑ Διαστ.:18,00X18,00cm Υψος:10,50cm	1
Γ-Π8315	(2)ΚΑΣΤΑΝΙΕΡΑ Διαστ.:22,00X22,00cm Υψος:11,20cm	1
Γ-Π8314	(3)ΚΑΣΤΑΝΙΕΡΑ Διαστ.:27,00X27,00cm Υψος:11,20cm	1



**ΕΞΑΡΤΗΜΑΤΑ ΤΖΑΚΙΩΝ ΕΓΧΩΡΙΑ**

ΚΩΔ.	ΠΕΡΙΓΡΑΦΗ	ΣΥΣΚ.
A-Π8311	ΤΣΙΜΠΙΔΑ ΚΥΡΤΗ ΣΚΛΗΡΗ Υψος:47,00cm Πάχος:1,50cm	1
A-Π8309	ΠΤΥΟ Υψος:51,50cm	1
A-Π8310	ΣΚΑΛΙΣΤΗΡΙ Υψος:55,00cm	1

## PISSA off

Το PISSA OFF είναι ένα εξειδικευμένο προϊόν που ΑΠΟΜΑΚΡΥΝΕΙ την πίσσα του ξύλου από τις καμινάδες των τζακιών, καυστήρων ξύλου καθώς και από τα μπουριά της ξυλόσομπας. Η συσκευασία του περιέχει 3 φακέλους (ο καταναλωτής δεν έρχεται σε άμεση επαφή με το προϊόν) για αντίστοιχες χρήσεις. Η καταλυτική του δράση στην πίσσα του ξύλου έχει ως αποτέλεσμα να νεκρώθει και να αποσθρωθεί ώστε να απομακρυνθεί με τον καθαρισμό. Η χρήση του είναι απαραίτητη γιατί απομακρύνοντας την πίσσα απομακρύνουμε τον κίνδυνο φωτιάς στις καμινάδες (Η πίσσα του ξύλου είναι η αιτία της φωτιάς στις καμινάδες).

Εξαιρετικό - δοκιμασμένο προϊόν, ακίνδυνο για τον άνθρωπο!

ΚΩΔ.	ΠΕΡΙΓΡΑΦΗ	ΣΥΣΚ.
A-A990	PISSA OFF	12

# ΚΡΕΜΑΣΤΡΕΣ, ΔΙΑΚΟΣΜΗΤΙΚΑ, ΣΕΤ ΤΖΑΚΙΟΥ ΚΛΠ



**ΒΕΡΓΕΣ M12  
ΤΟΥΜΠΟΒ/ΤΣΩΝ ΙΤΑΛΙΑΣ**

ΚΩΔ.	ΠΕΡΙΓΡΑΦΗ	ΣΥΣΚ.
A-E349	1M	25
A-E348	2M	25



**ΤΟΥΜΠΟΒΟΥΡΤΣΕΣ  
ΣΥΡΜΑΤΙΝΕΣ M12 ΙΤΑΛΙΑΣ**

ΚΩΔ.	ΠΕΡΙΓΡΑΦΗ	ΣΥΣΚ.
A-E373	80mm	1
A-E370	100mm	1
A-E371	120mm	1
A-E372	130mm	1



**ΤΟΥΜΠΟΒΟΥΡΤΣΕΣ  
ΣΤΡΟΓΓΥΛΕΣ ΙΤΑΛΙΑΣ**

ΚΩΔ.	ΠΕΡΙΓΡΑΦΗ	ΣΥΣΚ.
A-E341	150mm ΣΥΡΜ/ΝΕΣ	1
A-E374	180mm ΣΥΡΜ/ΝΕΣ	1
A-E342	200mm ΣΥΡΜ/ΝΕΣ	1
A-E343	250mm ΣΥΡΜ/ΝΕΣ	1
A-E344	300mm ΣΥΡΜ/ΝΕΣ	1



**ΤΟΥΜΠΟΒΟΥΡΤΣΕΣ  
ΤΕΤΡΑΓΩΝΕΣ ΙΤΑΛΙΑΣ**

ΚΩΔ.	ΠΕΡΙΓΡΑΦΗ	ΣΥΣΚ.
A-E345	200X200mm ΣΥΡΜ/ΝΕΣ	1
A-E346	250X250mm ΣΥΡΜ/ΝΕΣ	1
A-E347	300X300mm ΣΥΡΜ/ΝΕΣ	1
A-E350	350X350mm ΣΥΡΜ/ΝΕΣ	1



**ΤΟΥΜΠΟΒΟΥΡΤΣΕΣ  
ΣΤΡΟΓΓΥΛΕΣ ΙΤΑΛΙΑΣ**

ΚΩΔ.	ΠΕΡΙΓΡΑΦΗ	ΣΥΣΚ.
A-E360	200mm ΝΑΥΛΟΝ	1
A-E361	250mm ΝΑΥΛΟΝ	1
A-E362	300mm ΝΑΥΛΟΝ	1



**ΤΟΥΜΠΟΒΟΥΡΤΣΕΣ  
ΣΥΡΜΑΤΙΝΕΣ ΕΓΧΩΡΙΕΣ**

ΚΩΔ.	ΔΙΑΣΤ.	ΣΥΣΚ.
A-E559	25mm	1
A-E560	30mm	1
A-E550	35mm	1

ΚΩΔ.	ΔΙΑΣΤ.	ΣΥΣΚ.
A-E561	40mm	1
A-E562	50mm	1
A-E563	60mm	1
A-E564	70mm	1



**ΒΕΡΓΕΣ ΤΟΥΜΠΟΒ/ΤΣΩΝ  
ΕΓΧΩΡΙΕΣ**

ΚΩΔ.	ΠΕΡΙΓΡΑΦΗ	ΣΥΣΚ.
A-E565	1M ΜΕ ΘΗΛΙΑ	10
A-E566	1,5M ΜΕ ΘΗΛΙΑ	10
A-E567	2M ΜΕ ΘΗΛΙΑ	10

# ΚΡΕΜΑΣΤΡΕΣ, ΔΙΑΚΟΣΜΗΤΙΚΑ, ΣΕΤ ΤΖΑΚΙΟΥ ΚΛΠ



ΚΩΔ.	ΠΕΡΙΓΡΑΦΗ	ΣΥΣΚ.
Γ-Γ430	100X200mm ΛΕΥΚΟΙ	10
Γ-Γ429	100X200mm ΧΡΩΜΙΟ	10
Γ-Γ416	100X200mm ΚΙΤΡΙΝΟΙ	10



ΚΩΔ.	ΠΕΡΙΓΡΑΦΗ	ΣΥΣΚ.
Γ-Γ418	170X170mm ΛΕΥΚΟΙ	10
Γ-Γ432	170X170mm ΧΡΩΜΙΟ	10
Γ-Γ433	170X170mm ΚΙΤΡΙΝΟΙ	10



ΚΩΔ.	ΠΕΡΙΓΡΑΦΗ	ΣΥΣΚ.
Γ-Γ413	200X200mm ΛΕΥΚΟΙ	10
Γ-Γ415	200X200mm ΧΡΩΜΙΟ	10
Γ-Γ417	200X200mm ΚΙΤΡΙΝΟΙ	10



ΚΩΔ.	ΠΕΡΙΓΡΑΦΗ	ΣΥΣΚ.
Γ-Γ294	150X150mm ΛΕΥΚΟΙ	10
Γ-Γ296	150X150mm ΚΙΤΡΙΝΟΙ	10
Γ-Γ500	150X150mm ΑΣΗΜΙ	10



ΚΩΔ.	ΠΕΡΙΓΡΑΦΗ	ΣΥΣΚ.
Γ-Γ295	150X300mm ΛΕΥΚΟΙ	10
Γ-Γ297	150X300mm ΚΙΤΡΙΝΟΙ	10
Γ-Γ499	150X300mm ΑΣΗΜΙ	10



ΚΩΔ.	ΠΕΡΙΓΡΑΦΗ	ΣΥΣΚ.
Γ-Γ438	150X50mm ΑΣΗΜΙ	10
Γ-Γ321	150X50mm ΚΙΤΡΙΝΟΙ	10



ΚΩΔ.	ΠΕΡΙΓΡΑΦΗ	ΣΥΣΚ.
Γ-Γ439	88X50mm ΑΣΗΜΙ	10
Γ-Γ320	88X50mm ΚΙΤΡΙΝΟΙ	10



ΚΩΔ.	ΠΕΡΙΓΡΑΦΗ	ΣΥΣΚ.
Γ-Γ457	88X50mm ΑΣΗΜΙ	10
Γ-Γ322	88X50mm ΚΙΤΡΙΝΟΙ	10



ΚΩΔ.	ΠΕΡΙΓΡΑΦΗ	ΣΥΣΚ.
Γ-Γ456	150X50mm ΑΣΗΜΙ	10
Γ-Γ323	150X50mm ΚΙΤΡΙΝΟΙ	10

# ΚΡΕΜΑΣΤΡΕΣ, ΔΙΑΚΟΣΜΗΤΙΚΑ, ΣΕΤ ΤΖΑΚΙΟΥ ΚΛΠ



**ΕΞΑΕΡΙΣΤΗΡΕΣ ΜΕ ΣΗΤΑ  
MOD.7 ΙΣΠΑΝΙΑΣ**

ΚΩΔ.	ΠΕΡΙΓΡΑΦΗ	ΣΥΣΚ.
Γ-Γ481	240X140mm ΛΕΥΚΟΙ	6



**ΕΞΑΕΡΙΣΤΗΡΕΣ ΜΕ ΣΗΤΑ  
MOD.8 ΙΣΠΑΝΙΑΣ**

ΚΩΔ.	ΠΕΡΙΓΡΑΦΗ	ΣΥΣΚ.
Γ-Γ482	250X120mm ΛΕΥΚΟΙ	6



**ΕΞΑΕΡΙΣΤΗΡΕΣ ΜΕ ΣΗΤΑ  
MOD.9 ΙΣΠΑΝΙΑΣ**

ΚΩΔ.	ΠΕΡΙΓΡΑΦΗ	ΣΥΣΚ.
Γ-Γ483	260X90mm ΛΕΥΚΟΙ	6



**ΕΞΑΕΡΙΣΤΗΡΕΣ ΜΕ ΣΗΤΑ  
MOD.10 ΙΣΠΑΝΙΑΣ**

ΚΩΔ.	ΠΕΡΙΓΡΑΦΗ	ΣΥΣΚ.
Γ-Γ484	Φ136mm ΛΕΥΚΟΙ	6



**ΠΕΡΣΙΔΕΣ ΑΝΟΙΓΟΜΕΝΕΣ  
ΕΓΧΩΡΙΕΣ**

ΚΩΔ.	ΠΕΡΙΓΡΑΦΗ	ΣΥΣΚ.
Γ-Γ272	150X150mm ΛΕΥΚΕΣ	5
Γ-Γ271	150X150mm INOX	5



**ΠΕΡΣΙΔΕΣ ΑΝΟΙΓΟΜΕΝΕΣ  
ΕΓΧΩΡΙΕΣ**

ΚΩΔ.	ΠΕΡΙΓΡΑΦΗ	ΣΥΣΚ.
Γ-Γ318	150X230mm ΛΕΥΚΕΣ	5
Γ-Γ319	150X230mm INOX	5



**ΠΕΡΣΙΔΕΣ ΣΥΣΤΟΛΙΚΕΣ  
ΕΓΧΩΡΙΕΣ**

ΚΩΔ.	ΠΕΡΙΓΡΑΦΗ	ΣΥΣΚ.
A-Σ975	ΣΤΡΟΓΓΥΛΕΣ ΜΕ ΣΗΤΑ Φ100/125mm ΛΕΥΚΕΣ	40
A-Σ976	ΤΕΤΡΑΓΩΝΕΣ Φ100/125mm ΛΕΥΚΕΣ	40



**ΠΕΡΣΙΔΕΣ ΑΛΟΥΜΙΝΙΟΥ  
(ΜΑΣΤΟΥ) ΜΕ ΥΠΟΔΟΧΗ  
ΓΙΑ ΣΥΝΔΕΣΗ ΜΕ  
ΑΕΡΑΓΩΓΟ ΕΓΧΩΡΙΕΣ**

ΚΩΔ.	ΠΕΡΙΓΡΑΦΗ	ΣΥΣΚ.
Γ-Γ315	Φ100 ΜΕ ΠΛΕΓΜΑ ΕΣΩΤ	1
Γ-Γ314	Φ120 ΜΕ ΠΛΕΓΜΑ ΕΣΩΤ	1



**ΠΕΡΣΙΔΕΣ ΑΝΟΙΓΟΜΕΝΕΣ  
ΣΤΡΟΓΓΥΛΕΣ ΕΓΧΩΡΙΕΣ**

ΚΩΔ.	ΠΕΡΙΓΡΑΦΗ	ΣΥΣΚ.
Γ-Γ316	Φ175mm ΛΕΥΚΕΣ	5

# ΠΟΜΟΛΑΚΙΑ, ΛΑΒΕΣ



**ΜΠΑΡΕΣ Β01 ΙΝΟΧ ΚΙΝΑΣ**

ΚΩΔ.	ΠΕΡΙΓΡΑΦΗ	ΣΥΣΚ.
Γ-Π1781	96mm	25
Γ-Π1782	128mm	25
Γ-Π1783	160mm	25
Γ-Π1777	192mm	25
Γ-Π1784	224mm	25
Γ-Π1785	320mm	10
Γ-Π1778	384mm	25
Γ-Π1786	480mm	10
Γ-Π1792	768mm	10
Γ-Π1779	960mm	10



**ΜΑΣΙΦ & ΚΟΥΦΙΕΣ**

**ΜΠΑΡΕΣ SSH-001 ΙΝΟΧ ΚΙΝΑΣ**

ΚΩΔ.	ΠΕΡΙΓΡΑΦΗ	ΣΥΣΚ.
Γ-Π1827	384mm (500)ΜΑΣΙΦ*	25
Γ-Π1828	480mm (600)ΜΑΣΙΦ*	10
Γ-Π1829	608mm (728)ΜΑΣΙΦ*	10
<b>Όλες οι ανωτέρω διατίθενται έως τέλος υπολοίπου αποθήκης</b>		
Γ-Π2085	96mm (146)ΚΟΥΦΙΑ	25
Γ-Π2082	128mm (178)ΚΟΥΦΙΑ	25
Γ-Π2083	160mm (210)ΚΟΥΦΙΑ	25
Γ-Π2087	224mm (300)ΚΟΥΦΙΑ	25
Γ-Π2084	256mm (306)ΚΟΥΦΙΑ	25
Γ-Π2086	320mm (370)ΚΟΥΦΙΑ	25



**ΜΠΑΡΕΣ ΜΑΣΙΦ Μ031 10Χ10 ΙΝΟΧ ΚΙΝΑΣ**

ΚΩΔ.	ΠΕΡΙΓΡΑΦΗ	ΣΥΣΚ.
Γ-Π1832	96mm	25
Γ-Π1830	128mm	25
Γ-Π1831	160mm	20
Γ-Π1833	224mm	25
Γ-Π1834	320mm	10

ΚΩΔ.	ΠΕΡΙΓΡΑΦΗ	ΣΥΣΚ.
Γ-Π1835	416mm	10
Γ-Π1836	480mm	10
Γ-Π1837	576mm	10
Γ-Π1838	640mm	10
Γ-Π1840	768mm	10
Γ-Π1839	960mm	25



**ΛΑΒΕΣ ΑΛΟΥΜΙΝΙΟΥ Α5187 ΝΙΚΕΛ ΜΑΤ ΚΙΝΑΣ**

ΚΩΔ.	ΠΕΡΙΓΡΑΦΗ	ΣΥΣΚ.
Γ-Π1981	160mm	20
Γ-Π1982	192mm	20
Γ-Π1983	224mm	20
Γ-Π1984	288mm	25

ΚΩΔ.	ΠΕΡΙΓΡΑΦΗ	ΣΥΣΚ.
Γ-Π1985	320mm	25
Γ-Π1986	384mm	15
Γ-Π1987	480mm	15
Γ-Π1988	640mm	10



**ΛΑΒΕΣ Α0010 ΑΛΟΥΜΙΝΙΟΥ ΚΙΝΑΣ**

ΚΩΔ.	ΠΕΡΙΓΡΑΦΗ	ΣΥΣΚ.
Γ-Π1841	160mm ΝΙΚΕΛ ΜΑΤ	25
Γ-Π1842	224mm ΝΙΚΕΛ ΜΑΤ	25



**ΛΑΒΕΣ F1071 ΚΙΝΑΣ**

ΚΩΔ.	ΠΕΡΙΓΡΑΦΗ	ΣΥΣΚ.
Γ-Π4509	160mm ΝΙΚΕΛ ΜΑΤ	15

# ΠΟΜΟΛΑΚΙΑ, ΛΑΒΕΣ



**ΛΑΒΕΣ A5018AL ΑΛΟΥΜΙΝΙΟΥ ΚΙΝΑΣ**

ΚΩΔ.	ΠΕΡΙΓΡΑΦΗ	ΣΥΣΚ.
Γ-Π1956	192mm ΧΡΩΜΙΟ	25
Γ-Π1957	224mm ΧΡΩΜΙΟ	25
Γ-Π1958	96mm ΝΙΚΕΛ ΜΑΤ	25
Γ-Π1959	128mm ΝΙΚΕΛ ΜΑΤ	25
Γ-Π1961	192mm ΝΙΚΕΛ ΜΑΤ	25
Γ-Π1963	288mm ΝΙΚΕΛ ΜΑΤ	25
Γ-Π1964	320mm ΝΙΚΕΛ ΜΑΤ	25



**ΛΑΒΕΣ A5058 ΑΛΟΥΜΙΝΙΟΥ ΚΙΝΑΣ**

ΚΩΔ.	ΠΕΡΙΓΡΑΦΗ	ΣΥΣΚ.
Γ-Π1972	96mm ΝΙΚΕΛ ΜΑΤ & ΧΡΩΜΙΟ	25
Γ-Π1975	192mm ΝΙΚΕΛ ΜΑΤ & ΧΡΩΜΙΟ	25
Γ-Π1976	224mm ΝΙΚΕΛ ΜΑΤ & ΧΡΩΜΙΟ	25
Γ-Π1977	288mm ΝΙΚΕΛ ΜΑΤ & ΧΡΩΜΙΟ	25
Γ-Π1978	320mm ΝΙΚΕΛ ΜΑΤ & ΧΡΩΜΙΟ	25



**ΛΑΒΕΣ A5044 ΑΛΟΥΜΙΝΙΟΥ ΚΙΝΑΣ**

ΚΩΔ.	ΠΕΡΙΓΡΑΦΗ	ΣΥΣΚ.
Γ-Π1966	128mm ΝΙΚΕΛ ΜΑΤ & ΧΡΩΜΙΟ	25
Γ-Π1969	224mm ΝΙΚΕΛ ΜΑΤ & ΧΡΩΜΙΟ	25
Γ-Π1970	288mm ΝΙΚΕΛ ΜΑΤ & ΧΡΩΜΙΟ	25
Γ-Π1971	320mm ΝΙΚΕΛ ΜΑΤ & ΧΡΩΜΙΟ	25



**ΛΑΒΕΣ A022 ΑΛΟΥΜΙΝΙΟΥ ΚΙΝΑΣ**

ΚΩΔ.	ΠΕΡΙΓΡΑΦΗ	ΣΥΣΚ.
Γ-Π1848	128mm ΝΙΚΕΛ ΜΑΤ	40
Γ-Π1953	128mm ΧΡΩΜΙΟ	25
Γ-Π1849	160mm ΝΙΚΕΛ ΜΑΤ	40
Γ-Π1954	160mm ΧΡΩΜΙΟ	20



**ΛΑΒΕΣ A0429 ΖΑΜΑΚ ΚΙΝΑΣ**

ΚΩΔ.	ΠΕΡΙΓΡΑΦΗ	ΣΥΣΚ.
Γ-Π1887	160mm ΝΙΚΕΛ ΜΑΤ	20
Γ-Π1888	192mm ΝΙΚΕΛ ΜΑΤ	20
Γ-Π1889	224mm ΝΙΚΕΛ ΜΑΤ	20
Γ-Π1890	256mm ΝΙΚΕΛ ΜΑΤ	20
Γ-Π1891	288mm ΝΙΚΕΛ ΜΑΤ	20



**ΛΑΒΕΣ A15031 ΑΛΟΥΜΙΝΙΟΥ ΚΙΝΑΣ**

ΚΩΔ.	ΠΕΡΙΓΡΑΦΗ	ΣΥΣΚ.
Γ-Π1881	128mm ΝΙΚΕΛ ΜΑΤ	30
Γ-Π1882	160mm ΝΙΚΕΛ ΜΑΤ	20
Γ-Π1883	192mm ΝΙΚΕΛ ΜΑΤ	20
Γ-Π1884	224mm ΝΙΚΕΛ ΜΑΤ	20
Γ-Π1885	320mm ΝΙΚΕΛ ΜΑΤ	10

# ΠΟΜΟΛΑΚΙΑ, ΛΑΒΕΣ



**ΛΑΒΕΣ A0015 ΑΛΟΥΜΙΝΙΟΥ ΚΙΝΑΣ**

ΚΩΔ.	ΠΕΡΙΓΡΑΦΗ	ΣΥΣΚ.
Γ-Π1845	128mm ΝΙΚΕΛ MAT	20
Γ-Π1951	128mm ΧΡΩΜΙΟ	20
Γ-Π1846	160-192mm ΝΙΚΕΛ MAT	20
Γ-Π1952	160-192mm ΧΡΩΜΙΟ	15



**ΛΑΒΕΣ 7007 ΑΛΟΥΜΙΝΙΟΥ ΚΙΝΑΣ**

ΚΩΔ.	ΠΕΡΙΓΡΑΦΗ	ΣΥΣΚ.
Γ-Π1790	96mm ΝΙΚΕΛ MAT	25
Γ-Π1791	128mm ΝΙΚΕΛ MAT	25



**ΛΑΒΕΣ A0014 ΑΛΟΥΜΙΝΙΟΥ ΚΙΝΑΣ**

ΚΩΔ.	ΠΕΡΙΓΡΑΦΗ	ΣΥΣΚ.
Γ-Π1843	160mm ΝΙΚΕΛ MAT	30
Γ-Π1844	256mm ΝΙΚΕΛ MAT	25



**ΛΑΒΕΣ A0020 ΑΛΟΥΜΙΝΙΟΥ ΚΙΝΑΣ**

ΚΩΔ.	ΠΕΡΙΓΡΑΦΗ	ΣΥΣΚ.
Γ-Π1847	128-160mm ΝΙΚΕΛ MAT	25



**ΛΑΒΕΣ F1059 ΚΙΝΑΣ**

ΚΩΔ.	ΠΕΡΙΓΡΑΦΗ	ΣΥΣΚ.
Γ-Π4505	160mm ΝΙΚΕΛ MAT	25
Γ-Π4506	320mm ΝΙΚΕΛ MAT	25



**ΛΑΒΕΣ F1062 ΚΙΝΑΣ**

ΚΩΔ.	ΠΕΡΙΓΡΑΦΗ	ΣΥΣΚ.
Γ-Π4507	160mm ΧΡΩΜΙΟ	25
Γ-Π4508	160mm ΝΙΚΕΛ MAT	25



**ΛΑΒΕΣ F1236/32 ΚΙΝΑΣ**

ΚΩΔ.	ΠΕΡΙΓΡΑΦΗ	ΣΥΣΚ.
Γ-Π4521	32mm ΝΙΚΕΛ MAT	15



**ΛΑΒΕΣ F764/16 ΚΙΝΑΣ**

ΚΩΔ.	ΠΕΡΙΓΡΑΦΗ	ΣΥΣΚ.
Γ-Π4522	16mm ΧΡΩΜΙΟ	25
Γ-Π4523	16mm ΝΙΚΕΛ MAT	25

# ΠΟΜΟΛΑΚΙΑ, ΛΑΒΕΣ



**ΛΑΒΕΣ F6009 ΚΙΝΑΣ**

ΚΩΔ.	ΠΕΡΙΓΡΑΦΗ	ΣΥΣΚ.
Γ-Π4512	192mm ΝΙΚΕΛ ΜΑΤ	25
Γ-Π4513	352mm ΝΙΚΕΛ ΜΑΤ	25



**ΛΑΒΕΣ F766/64 ΚΙΝΑΣ**

ΚΩΔ.	ΠΕΡΙΓΡΑΦΗ	ΣΥΣΚ.
Γ-Π4524	64mm ΝΙΚΕΛ ΜΑΤ	15



**ΛΑΒΕΣ F1043 ΚΙΝΑΣ**

ΚΩΔ.	ΠΕΡΙΓΡΑΦΗ	ΣΥΣΚ.
Γ-Π4503	160mm ΝΙΚΕΛ ΜΑΤ	25
Γ-Π4504	320mm ΝΙΚΕΛ	50
Γ-Π4501	160mm ΧΡΩΜΙΟ	25
Γ-Π4502	320mm ΧΡΩΜΙΟ	50



**ΛΑΒΕΣ F6006 ΚΙΝΑΣ**

ΚΩΔ.	ΠΕΡΙΓΡΑΦΗ	ΣΥΣΚ.
Γ-Π4516	128mm ΝΙΚΕΛ ΜΑΤ	20
Γ-Π4517	288mm ΝΙΚΕΛ ΜΑΤ	25
Γ-Π4514	128mm ΧΡΩΜΙΟ	20
Γ-Π4515	288mm ΧΡΩΜΙΟ	25



**ΛΑΒΕΣ F184 ΚΙΝΑΣ**

ΚΩΔ.	ΠΕΡΙΓΡΑΦΗ	ΣΥΣΚ.
Γ-Π1741	128mm PLASTIC & ΧΡΩΜΙΟ	25
Γ-Π1742	160mm PLASTIC & ΧΡΩΜΙΟ	25



**ΛΑΒΕΣ F6005 ΚΙΝΑΣ**

ΚΩΔ.	ΠΕΡΙΓΡΑΦΗ	ΣΥΣΚ.
Γ-Π4510	160mm ΝΙΚΕΛ ΜΑΤ	25
Γ-Π4511	192mm ΝΙΚΕΛ ΜΑΤ	20

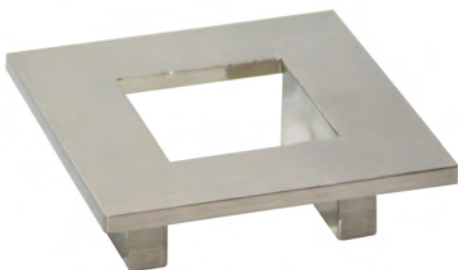

**ΛΑΒΕΣ F1238/32 ΚΙΝΑΣ**

ΚΩΔ.	ΠΕΡΙΓΡΑΦΗ	ΣΥΣΚ.
Γ-Π4520	32mm ΝΙΚΕΛ ΜΑΤ	15

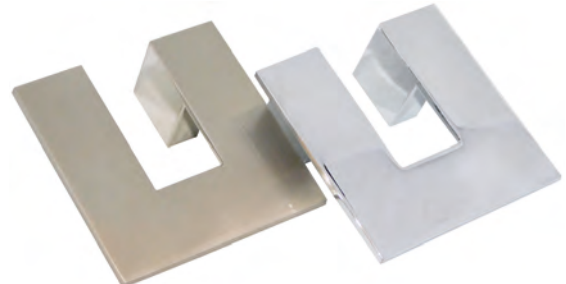

**ΛΑΒΕΣ F1228/32 ΚΙΝΑΣ**

ΚΩΔ.	ΠΕΡΙΓΡΑΦΗ	ΣΥΣΚ.
Γ-Π4518	32mm ΧΡΩΜΙΟ	25
Γ-Π4519	32mm ΝΙΚΕΛ ΜΑΤ	25



# ΠΟΜΟΛΑΚΙΑ, ΛΑΒΕΣ



**ΠΟΜΟΛΑΚΙΑ F2818  
ΑΛΟΥΜΙΝΙΟΥ ΚΙΝΑΣ**

ΚΩΔ.	ΠΕΡΙΓΡΑΦΗ	ΣΥΣΚ.
Γ-Π4525	40mm ΝΙΚΕΛ ΜΑΤ	25



**ΠΟΜΟΛΑΚΙΑ 8105  
ΑΛΟΥΜΙΝΙΟΥ ΚΙΝΑΣ**

ΚΩΔ.	ΠΕΡΙΓΡΑΦΗ	ΣΥΣΚ.
Γ-Π1788	8105/S 25mm ΝΙΚΕΛ ΜΑΤ	50
Γ-Π1789	8105/L 30mm ΝΙΚΕΛ ΜΑΤ	50



**ΠΟΜΟΛΑΚΙΑ K2009/36mm  
ΠΛΑΣΤΙΚΑ ΚΙΝΑΣ**

ΚΩΔ.	ΠΕΡΙΓΡΑΦΗ	ΣΥΣΚ.
Γ-Π2010	ΚΟΚΚΙΝΑ	100
Γ-Π2011	ΡΟΖ	100
Γ-Π2012	ΚΙΤΡΙΝΑ	100



**ΠΟΜΟΛΑΚΙΑ K2005/40mm  
ΠΛΑΣΤΙΚΑ ΚΙΝΑΣ**

ΚΩΔ.	ΠΕΡΙΓΡΑΦΗ	ΣΥΣΚ.
Γ-Π2016	ΚΟΚΚΙΝΑ	100
Γ-Π2018	ΚΙΤΡΙΝΑ	100

ΚΩΔ.	ΠΕΡΙΓΡΑΦΗ	ΣΥΣΚ.
Γ-Π2019	ΜΠΛΕ	100
Γ-Π2020	ΠΡΑΣΙΝΑ	100
Γ-Π2021	ΛΕΥΚΑ	100



**ΛΑΒΕΣ CM2005  
ΠΛΑΣΤΙΚΕΣ ΚΙΝΑΣ**

ΚΩΔ.	ΠΕΡΙΓΡΑΦΗ	ΣΥΣΚ.
<b>96mm</b>		
Γ-Π2022	ΚΟΚΚΙΝΕΣ	100
Γ-Π2023	ΡΟΖ	100
Γ-Π2024	ΚΙΤΡΙΝΕΣ	100
Γ-Π2025	ΜΠΛΕ	100
Γ-Π2026	ΠΡΑΣΙΝΕΣ	100
Γ-Π2027	ΛΕΥΚΕΣ	100

ΚΩΔ.	ΠΕΡΙΓΡΑΦΗ	ΣΥΣΚ.
<b>128mm</b>		
Γ-Π2028	ΚΟΚΚΙΝΕΣ	100
Γ-Π2029	ΡΟΖ	100
Γ-Π2030	ΚΙΤΡΙΝΕΣ	100
Γ-Π2031	ΜΠΛΕ	100
Γ-Π2032	ΠΡΑΣΙΝΕΣ	100
Γ-Π2033	ΛΕΥΚΕΣ	100



**ΛΑΒΕΣ CM2001  
ΠΛΑΣΤΙΚΕΣ ΚΙΝΑΣ**

ΚΩΔ.	ΠΕΡΙΓΡΑΦΗ	ΣΥΣΚ.
<b>96mm</b>		
Γ-Π2034	ΚΟΚΚΙΝΕΣ	100
Γ-Π2035	ΡΟΖ	100
Γ-Π2036	ΚΙΤΡΙΝΕΣ	100
Γ-Π2037	ΜΠΛΕ	100
Γ-Π2038	ΠΡΑΣΙΝΕΣ	100
Γ-Π2039	ΛΕΥΚΕΣ	100

ΚΩΔ.	ΠΕΡΙΓΡΑΦΗ	ΣΥΣΚ.
<b>128mm</b>		
Γ-Π2040	ΚΟΚΚΙΝΕΣ	100
Γ-Π2041	ΡΟΖ	100
Γ-Π2042	ΚΙΤΡΙΝΕΣ	100
Γ-Π2043	ΜΠΛΕ	100
Γ-Π2044	ΠΡΑΣΙΝΕΣ	100
Γ-Π2045	ΛΕΥΚΕΣ	100

# ΠΟΜΟΛΑΚΙΑ, ΛΑΒΕΣ



**ΛΑΒΕΣ 141(371)  
ΚΙΝΑΣ**

ΚΩΔ.	ΠΕΡΙΓΡΑΦΗ	ΣΥΣΚ.
Γ-Π1629	64mm ΞΥΛΟ & ΚΙΤΡΙΝΟ MAT	50



**ΛΑΒΕΣ 15  
ΚΙΝΑΣ**

ΚΩΔ.	ΠΕΡΙΓΡΑΦΗ	ΣΥΣΚ.
Γ-Π1528	96mm ΞΥΛΟ & ΝΙΚΕΛ MAT	10
Γ-Π1565	64mm ΞΥΛΟ & ΝΙΚΕΛ MAT	10



**ΛΑΒΕΣ 803  
ΚΙΝΑΣ**

ΚΩΔ.	ΠΕΡΙΓΡΑΦΗ	ΣΥΣΚ.
Γ-Π1642	96mm ΞΥΛΟ & ΝΙΚΕΛ MAT	50
Γ-Π1641	128mm ΞΥΛΟ & ΝΙΚΕΛ MAT	25



**ΛΑΒΕΣ 243 (2014)  
ΚΙΝΑΣ**

ΚΩΔ.	ΠΕΡΙΓΡΑΦΗ	ΣΥΣΚ.
Γ-Π1645	96mm ΝΙΚΕΛ MAT & ΧΡΩΜΙΟ	50
Γ-Π1647	128mm ΝΙΚΕΛ MAT & ΧΡΩΜΙΟ	25



**ΛΑΒΕΣ 111(309)  
ΚΙΝΑΣ**

ΚΩΔ.	ΠΕΡΙΓΡΑΦΗ	ΣΥΣΚ.
Γ-Π1559	96mm ΚΙΤΡΙΝΕΣ MAT	50
Γ-Π1569	96mm ΚΙΤΡΙΝΕΣ	50
Γ-Π1558	96mm ΝΙΚΕΛ MAT	50



**ΛΑΒΕΣ 104  
ΚΙΝΑΣ**

ΚΩΔ.	ΠΕΡΙΓΡΑΦΗ	ΣΥΣΚ.
Γ-Π1458	96mm ΝΙΚΕΛ MAT	50
Γ-Π1478	128mm ΝΙΚΕΛ MAT	50



**ΛΑΒΕΣ 105(250)  
ΚΙΝΑΣ**

ΚΩΔ.	ΠΕΡΙΓΡΑΦΗ	ΣΥΣΚ.
Γ-Π1561	64mm ΚΙΤΡΙΝΕΣ	25
Γ-Π1560	96mm ΚΙΤΡΙΝΕΣ	25



**ΛΑΒΕΣ 106  
ΚΙΝΑΣ**

ΚΩΔ.	ΠΕΡΙΓΡΑΦΗ	ΣΥΣΚ.
Γ-Π1460	96mm ΝΙΚΕΛ MAT	50
Γ-Π1461	96mm ΚΙΤΡΙΝΕΣ	50



**ΛΑΒΕΣ N.2372  
ΚΙΝΑΣ**

ΚΩΔ.	ΠΕΡΙΓΡΑΦΗ	ΣΥΣΚ.
Γ-Π1656	96mm ΝΙΚΕΛ MAT	50

# ΠΟΜΟΛΑΚΙΑ, ΛΑΒΕΣ



**ΛΑΒΕΣ 2222  
ΚΙΝΑΣ**

ΚΩΔ.	ΠΕΡΙΓΡΑΦΗ	ΣΥΣΚ.
Γ-Π1662	128mm ΝΙΚΕΛ ΜΑΤ & ΧΡΩΜΙΟ	40



**ΛΑΒΕΣ Β211(112)  
ΚΙΝΑΣ**

ΚΩΔ.	ΠΕΡΙΓΡΑΦΗ	ΣΥΣΚ.
Γ-Π1472	96mm ΝΙΚΕΛ ΜΑΤ	50
Γ-Π1473	128mm ΝΙΚΕΛ ΜΑΤ	50



**ΛΑΒΕΣ C116  
ΚΙΝΑΣ**

ΚΩΔ.	ΠΕΡΙΓΡΑΦΗ	ΣΥΣΚ.
Γ-Π1481	160mm ΝΙΚΕΛ ΜΑΤ	15



**ΛΑΒΕΣ 210  
ΚΙΝΑΣ**

ΚΩΔ.	ΠΕΡΙΓΡΑΦΗ	ΣΥΣΚ.
Γ-Π1576	96mm ΚΙΤΡΙΝΟ ΜΑΤ & ΟΡΟ	25
Γ-Π1669	96mm ΚΙΤΡΙΝΟ ΜΑΤ & ΚΙΤΡΙΝΟ	25



**ΛΑΒΕΣ 363(576)  
ΚΙΝΑΣ**

ΚΩΔ.	ΠΕΡΙΓΡΑΦΗ	ΣΥΣΚ.
Γ-Π1631	96mm ΜΠΛΕ & ΟΡΟ	50
Γ-Π1632	96mm ΠΡΑΣΙΝΕΣ & ΟΡΟ	50
Γ-Π1408	96mm ΝΙΚΕΛ ΜΑΤ & ΧΡΩΜΙΟ	50



**ΛΑΒΕΣ 101(120)  
ΚΙΝΑΣ**

ΚΩΔ.	ΠΕΡΙΓΡΑΦΗ	ΣΥΣΚ.
Γ-Π1452	96mm ΝΙΚΕΛ ΜΑΤ	50



**ΛΑΒΕΣ 210  
ΚΙΝΑΣ**

ΚΩΔ.	ΠΕΡΙΓΡΑΦΗ	ΣΥΣΚ.
Γ-Π1665	64mm ΚΙΤΡΙΝΟ ΜΑΤ & ΧΡΩΜΙΟ	25
Γ-Π1549	96mm ΚΙΤΡΙΝΟ ΜΑΤ & ΧΡΩΜΙΟ	25



**ΛΑΒΕΣ 210  
ΚΙΝΑΣ**

ΚΩΔ.	ΠΕΡΙΓΡΑΦΗ	ΣΥΣΚ.
Γ-Π1575	64mm ΝΙΚΕΛ ΜΑΤ & ΚΙΤΡΙΝΟ	25
Γ-Π1667	64mm ΝΙΚΕΛ ΜΑΤ & ΚΙΤΡΙΝΟ ΜΑΤ	25



**ΛΑΒΕΣ 210  
ΚΙΝΑΣ**

ΚΩΔ.	ΠΕΡΙΓΡΑΦΗ	ΣΥΣΚ.
Γ-Π1576	96mm ΚΙΤΡΙΝΟ ΜΑΤ & ΟΡΟ	25

# ΠΟΜΟΛΑΚΙΑ, ΛΑΒΕΣ



**ΛΑΒΕΣ ΟΡΕΙΧΑΛΚΙΝΕΣ  
ΚΙΝΑΣ**

ΚΩΔ.	ΠΕΡΙΓΡΑΦΗ	ΣΥΣΚ.
Γ-Λ081	5403/85mm ΚΙΤΡΙΝΕΣ	12



**ΛΑΒΕΣ ΟΡΕΙΧΑΛΚΙΝΕΣ  
ΚΙΝΑΣ**

ΚΩΔ.	ΠΕΡΙΓΡΑΦΗ	ΣΥΣΚ.
Γ-Λ086	5421/100mm ΧΡΩΜΙΟ	36
Γ-Λ085	5423/150mm ΝΙΚΕΛ ΜΑΤ	12



**ΛΑΒΕΣ ΚΟΥΦΙΕΣ  
ΚΙΝΑΣ**

ΚΩΔ.	ΠΕΡΙΓΡΑΦΗ	ΣΥΣΚ.
Γ-Λ073	75/3" ΝΙΚΕΛ συσκ.12τεμ	1
Γ-Λ074	100/4" ΝΙΚΕΛ συσκ.12τεμ	1
Γ-Λ075	125/5" ΝΙΚΕΛ συσκ.12τεμ	1
Γ-Λ076	150/6" ΝΙΚΕΛ συσκ.12τεμ	1



**ΛΑΒΕΣ ΜΠΑΟΥΛΩΝ  
ΚΙΝΑΣ**

ΚΩΔ.	ΠΕΡΙΓΡΑΦΗ	ΣΥΣΚ.
Γ-Λ089	100/4" WY170	24



**ΛΑΒΕΣ ΜΠΑΟΥΛΩΝ  
900 ΙΣΠΑΝΙΑΣ**

ΚΩΔ.	ΠΕΡΙΓΡΑΦΗ	ΣΥΣΚ.
Γ-Π1498	90/3,5" ΜΑΥΡΕΣ	20



**ΛΑΒΕΣ ΜΠΑΟΥΛΩΝ  
MOD.15 ΙΣΠΑΝΙΑΣ**

ΚΩΔ.	ΠΕΡΙΓΡΑΦΗ	ΣΥΣΚ.
Γ-Π1931	100x27 ΙΡΙΔΙΟ	
Γ-Π1932	125x27 ΙΡΙΔΙΟ	



**ΔΙΑΣΤ.  
30x35**

**ΧΟΥΦΤΕΣ ΚΛΟΥΚ  
ΟΡΕΙΧΑΛΚΙΝΕΣ ΚΙΝΑΣ**

ΚΩΔ.	ΠΕΡΙΓΡΑΦΗ	ΣΥΣΚ.
Γ-X021	82027/30 ΚΙΤΡΙΝΕΣ	12

**ΔΙΑΣΤ.  
37x49**

**ΧΟΥΦΤΕΣ ΚΛΟΥΚ  
ΟΡΕΙΧΑΛΚΙΝΕΣ ΚΙΝΑΣ**

ΚΩΔ.	ΠΕΡΙΓΡΑΦΗ	ΣΥΣΚ.
Γ-X026	FH025 ΧΡΩΜΙΟ	60

**ΔΙΑΣΤ.  
37x49**

**ΧΟΥΦΤΕΣ ΚΛΟΥΚ  
ΟΡΕΙΧΑΛΚΙΝΕΣ ΚΙΝΑΣ**

ΚΩΔ.	ΠΕΡΙΓΡΑΦΗ	ΣΥΣΚ.
Γ-X027	FH025 ΚΙΤΡΙΝΕΣ	60

# ΠΟΜΟΛΑΚΙΑ, ΛΑΒΕΣ



**ΛΑΒΕΣ  
ΔΕΡΜΑ/ΧΡΩΜΙΟ ΚΙΝΑΣ**

ΚΩΔ.	ΠΕΡΙΓΡΑΦΗ	ΣΥΣΚ.
Γ-Π4540	H-045ZL96mm ΚΑΦΕ ΔΕΡΜΑ	25



**ΛΑΒΕΣ  
ΔΕΡΜΑ/ΜΕΤΑΛΛΟ ΚΙΝΑΣ**

ΚΩΔ.	ΠΕΡΙΓΡΑΦΗ	ΣΥΣΚ.
Γ-Π4542	H-043ZL 96mm ΚΑΦΕ ΔΕΡΜΑ & ΑΝΤΙΚΕ	25



**ΠΟΜΟΛΑΚΙΑ  
ΔΕΡΜΑ/ΜΕΤΑΛΛΟ ΚΙΝΑΣ**

ΚΩΔ.	ΠΕΡΙΓΡΑΦΗ	ΣΥΣΚ.
Γ-Π4543	H-042ZL ΚΑΦΕ ΔΕΡΜΑ & ΑΝΤΙΚΕ	50



**ΠΟΜΟΛΑΚΙΑ  
JAS-K153 ΚΙΝΑΣ**

ΚΩΔ.	ΠΕΡΙΓΡΑΦΗ	ΣΥΣΚ.
Γ-Π2077	ANTIQUÉ SILVER	50



**ΠΟΜΟΛΑΚΙΑ  
JAS-K153 ΚΙΝΑΣ**

ΚΩΔ.	ΠΕΡΙΓΡΑΦΗ	ΣΥΣΚ.
Γ-Π2076	OAB (ΑΝΤΙΚΕ)	50



**ΛΑΒΕΣ JAS-H121  
96mm ΚΙΝΑΣ**

ΚΩΔ.	ΠΕΡΙΓΡΑΦΗ	ΣΥΣΚ.
Γ-Π2072	ANTIQUÉ SILVER	30



**ΛΑΒΕΣ JAS-H121  
96mm ΚΙΝΑΣ**

ΚΩΔ.	ΠΕΡΙΓΡΑΦΗ	ΣΥΣΚ.
Γ-Π2071	OAB (ΑΝΤΙΚΕ)	30



**ΛΑΒΕΣ JAS-H055  
ΚΙΝΑΣ**

ΚΩΔ.	ΠΕΡΙΓΡΑΦΗ	ΤΕΜ
Γ-Π2075	96mm ANTIQUÉ SILVER	30



**ΛΑΒΕΣ JAS-H055  
ΚΙΝΑΣ**

ΚΩΔ.	ΠΕΡΙΓΡΑΦΗ	ΤΕΜ
Γ-Π2074	96mm OAB(ΑΝΤΙΚΕ)	30

# ΠΟΜΟΛΑΚΙΑ, ΛΑΒΕΣ



**ΛΑΒΕΣ A-0339-1  
ΚΙΝΑΣ**

ΚΩΔ.	ΠΕΡΙΓΡΑΦΗ	ΣΥΣΚ.
Γ-Π2095	128mm ΜΑΒ (ΑΝΤΙΚΕ)	40
Γ-Π2096	160mm ΜΑΒ (ΑΝΤΙΚΕ)	25



**ΛΑΒΕΣ A-0339-1  
ΚΙΝΑΣ**

ΚΩΔ.	ΠΕΡΙΓΡΑΦΗ	ΣΥΣΚ.
Γ-Π2093	128mm ΧΡΩΜΙΟ	40
Γ-Π2094	160mm ΧΡΩΜΙΟ	30



**ΛΑΒΕΣ A-0339-1  
ΚΙΝΑΣ**

ΚΩΔ.	ΠΕΡΙΓΡΑΦΗ	ΣΥΣΚ.
Γ-Π2091	128mm ΝΙΚΕΛ ΜΑΤ	40
Γ-Π2092	160mm ΝΙΚΕΛ ΜΑΤ	25



**ΧΟΥΦΤΕΣ JAS-H094  
76mm ΚΙΝΑΣ**

ΚΩΔ.	ΠΕΡΙΓΡΑΦΗ	ΣΥΣΚ.
Γ-Π2080	ANTIQUÉ SILVER	50
Γ-Π2079	ΟΑΒ (ΑΝΤΙΚΕ)	50



**ΧΟΥΦΤΕΣ JAS-H094  
76mm ΚΙΝΑΣ**

ΚΩΔ.	ΠΕΡΙΓΡΑΦΗ	ΣΥΣΚ.
Γ-Π2079	ΟΑΒ (ΑΝΤΙΚΕ)	50



**ΧΟΥΦΤΕΣ JAS-H094  
76mm ΚΙΝΑΣ**

ΚΩΔ.	ΠΕΡΙΓΡΑΦΗ	ΣΥΣΚ.
Γ-Π2081	ΜΑΥΡΕΣ	50

# ΠΟΜΟΛΑΚΙΑ, ΛΑΒΕΣ



**ΠΟΜΟΛΑΚΙΑ  
JAS-K153 ΚΙΝΑΣ**

ΚΩΔ.	ΠΕΡΙΓΡΑΦΗ	ΣΥΣΚ.
Γ-Π2078	ΜΑΥΡΑ	50



**ΠΟΜΟΛΑΚΙΑ  
109 ΚΙΝΑΣ**

ΚΩΔ.	ΠΕΡΙΓΡΑΦΗ	ΣΥΣΚ.
Γ-Π1479	ΜΑΥΡΑ	25



**ΠΟΜΟΛΑΚΙΑ  
1814 (JAS-H121) ΚΙΝΑΣ**

ΚΩΔ.	ΠΕΡΙΓΡΑΦΗ	ΣΥΣΚ.
Γ-Π1944	ΜΑΥΡΑ	25



**ΛΑΒΕΣ ΜΑΥΡΕΣ  
2209 ΚΙΝΑΣ**

ΚΩΔ.	ΠΕΡΙΓΡΑΦΗ	ΣΥΣΚ.
Γ-Π1940	128mm	25
Γ-Π1941	160mm	25
Γ-Π1942	224mm	25
Γ-Π1943	320mm	25



**ΛΑΒΕΣ ΜΑΥΡΕΣ  
JAS-H121 ΚΙΝΑΣ**

ΚΩΔ.	ΠΕΡΙΓΡΑΦΗ	ΣΥΣΚ.
Γ-Π2073	96mm	30



**ΛΑΒΕΣ ΜΑΥΡΕΣ  
1814 (JAS-H121) ΚΙΝΑΣ**

ΚΩΔ.	ΠΕΡΙΓΡΑΦΗ	ΣΥΣΚ.
Γ-Π1945	96mm	25
Γ-Π1946	128mm	25



**ΛΑΒΕΣ ΜΑΥΡΕΣ  
8019 ΚΙΝΑΣ**

ΚΩΔ.	ΠΕΡΙΓΡΑΦΗ	ΣΥΣΚ.	ΚΩΔ.	ΠΕΡΙΓΡΑΦΗ	ΣΥΣΚ.
Γ-Π1401	96mm	25	Γ-Π1404	192mm	20
Γ-Π1402	128mm	25	Γ-Π1405	224mm	20
Γ-Π1403	160mm	25	Γ-Π1406	256mm	20
			Γ-Π1407	320mm	20

# ΠΟΜΟΛΑΚΙΑ, ΛΑΒΕΣ



**ΠΟΜΟΛΑΚΙΑ & ΛΑΒΕΣ  
ΑΝΤΙΚΕ ΜΕ ΠΟΡΣΕΛΑΝΗ  
ΚΙΝΑΣ**

ΚΩΔ.	ΠΕΡΙΓΡΑΦΗ	ΣΥΣΚ.
Γ-Π1447	C802/32mm ΠΟΜΟΛΑΚΙΑ	80
Γ-Π1446	C501/96mm ΛΑΒΕΣ	40



**ΠΟΜΟΛΑΚΙΑ & ΛΑΒΕΣ  
ΑΝΤΙΚΕ ΜΕ ΠΟΡΣΕΛΑΝΗ  
ΚΙΝΑΣ**

ΚΩΔ.	ΠΕΡΙΓΡΑΦΗ	ΣΥΣΚ.
Γ-Π1445	C808-804/32mm ΠΟΜΟΛΑΚΙΑ	80
Γ-Π1444	C506/96mm ΛΑΒΕΣ	50



**ΠΟΜΟΛΑΚΙΑ  
ΑΝΤΙΚΕ ΚΙΝΑΣ**

ΚΩΔ.	ΠΕΡΙΓΡΑΦΗ	ΣΥΣΚ.
Γ-Π4529	F3235 ΠΟΜΟΛΑΚΙΑ	45



**ΠΟΜΟΛΑΚΙΑ  
ΑΝΤΙΚΕ ΚΙΝΑΣ**

ΚΩΔ.	ΠΕΡΙΓΡΑΦΗ	ΣΥΣΚ.
Γ-Π4526	F3251 ΠΟΜΟΛΑΚΙΑ	60



**ΛΑΒΕΣ  
ΑΝΤΙΚΕ ΚΙΝΑΣ**

ΚΩΔ.	ΠΕΡΙΓΡΑΦΗ	ΣΥΣΚ.
Γ-Π4527	F3251/96mm ΛΑΒΕΣ	30
Γ-Π4528	F3251/128mm ΛΑΒΕΣ	30



**ΛΑΒΕΣ  
ΑΝΤΙΚΕ ΚΙΝΑΣ**

ΚΩΔ.	ΠΕΡΙΓΡΑΦΗ	ΣΥΣΚ.
Γ-Π4530	F3235/96mm ΛΑΒΕΣ	25
Γ-Π4531	F3235/128mm ΛΑΒΕΣ	25



**ΛΑΒΕΣ ΑΝΤΙΚΕ  
1100 ΚΙΝΑΣ**

ΚΩΔ.	ΠΕΡΙΓΡΑΦΗ	ΣΥΣΚ.
Γ-Π1866	AB/96mm ΑΝΤΙΚΕ	20
Γ-Π1867	FAN/96mm (AI)	20



**ΛΑΒΕΣ ΑΝΤΙΚΕ  
B5058 ΚΙΝΑΣ**

ΚΩΔ.	ΠΕΡΙΓΡΑΦΗ	ΣΥΣΚ.
Γ-Π1761	96mm	25



**ΛΑΒΕΣ ΑΝΤΙΚΕ ΚΙΝΑΣ**

ΚΩΔ.	ΠΕΡΙΓΡΑΦΗ	ΣΥΣΚ.
Γ-Π1762	B272 96mm	50
Γ-Π1763	B1129 76mm	50



# ΠΟΜΟΛΑΚΙΑ, ΛΑΒΕΣ



**ΠΟΜΟΛΑΚΙΑ ΑΝΤΙΚΕ  
B540 ΚΙΝΑΣ**

ΚΩΔ.	ΠΕΡΙΓΡΑΦΗ	ΣΥΣΚ.
Γ-Π1764	ΑΝΤΙΚΕ	50



**ΠΟΜΟΛΑΚΙΑ ΑΝΤΙΚΕ  
B5058K ΚΙΝΑΣ**

ΚΩΔ.	ΠΕΡΙΓΡΑΦΗ	ΣΥΣΚ.
Γ-Π1765	ΑΝΤΙΚΕ	50



**ΠΟΜΟΛΑΚΙΑ ΑΝΤΙΚΕ  
B597 ΚΙΝΑΣ**

ΚΩΔ.	ΠΕΡΙΓΡΑΦΗ	ΣΥΣΚ.
Γ-Π1766	ΑΝΤΙΚΕ	50



**ΠΟΜΟΛΑΚΙΑ ΑΝΤΙΚΕ  
N.3173 ΚΙΝΑΣ**

ΚΩΔ.	ΠΕΡΙΓΡΑΦΗ	ΣΥΣΚ.
Γ-Π1860	ΑΡ ΑΝΤΙΚΕ ΣΙΔΗΡΟΥ (FAN)	50
Γ-Π1861	ΑΒ ΑΝΤΙΚΕ (AF)	50

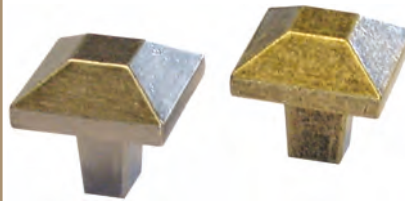

**ΠΟΜΟΛΑΚΙΑ ΑΝΤΙΚΕ  
N.1344 ΚΙΝΑΣ**

ΚΩΔ.	ΠΕΡΙΓΡΑΦΗ	ΣΥΣΚ.
Γ-Π1862	ΑΡ ΑΝΤΙΚΕ ΣΙΔΗΡΟΥ (FAN)	50
Γ-Π1863	ΑΒ ΑΝΤΙΚΕ (AF)	50



**ΠΟΜΟΛΑΚΙΑ ΑΝΤΙΚΕ  
N.2474S ΚΙΝΑΣ**

ΚΩΔ.	ΠΕΡΙΓΡΑΦΗ	ΣΥΣΚ.
Γ-Π1864	ΑΡ ΑΝΤΙΚΕ ΣΙΔΗΡΟΥ (FAN)	50
Γ-Π1865	ΑΒ ΑΝΤΙΚΕ (AF)	50



**ΠΟΜΟΛΑΚΙΑ ΑΝΤΙΚΕ  
N.1009 ΚΙΝΑΣ**

ΚΩΔ.	ΠΕΡΙΓΡΑΦΗ	ΣΥΣΚ.
Γ-Π1869	ΑΙ ΑΝΤΙΚΕ ΣΙΔΗΡΟΥ	25
Γ-Π1868	ΑΒ ΑΝΤΙΚΕ	25



**ΠΟΜΟΛΑΚΙΑ ΑΝΤΙΚΕ ΜΕ  
ΠΛΑΚΑ ΙΣΠΑΝΙΑΣ**

ΚΩΔ.	ΠΕΡΙΓΡΑΦΗ	ΣΥΣΚ.
Γ-Π1916	N101 92X30X1,5mm	25

# ΠΟΜΟΛΑΚΙΑ, ΛΑΒΕΣ



ΚΩΔ.	ΠΕΡΙΓΡΑΦΗ	ΣΥΣΚ
Γ-Π1520	N100 146X30X1,5mm	25

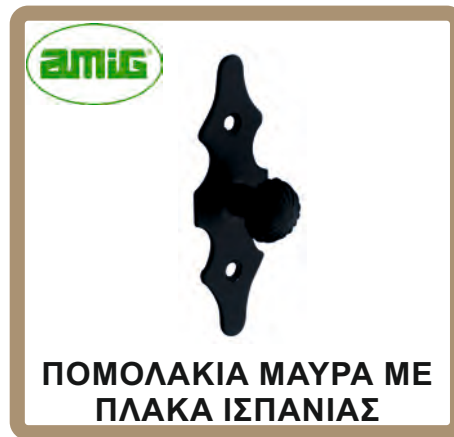

ΚΩΔ.	ΠΕΡΙΓΡΑΦΗ	ΣΥΣΚ
Γ-Π1521	N101 92X30X1,5mm	25



ΚΩΔ.	ΠΕΡΙΓΡΑΦΗ	ΣΥΣΚ
Γ-Π1918	1001 80X30X1,5mm	25



ΚΩΔ.	ΠΕΡΙΓΡΑΦΗ	ΣΥΣΚ
Γ-Π1917	1000 80X30X1,5mm	25



ΚΩΔ.	ΠΕΡΙΓΡΑΦΗ	ΣΥΣΚ
Γ-Π1519	1001 80X30X1,5mm	25



ΚΩΔ.	ΠΕΡΙΓΡΑΦΗ	ΣΥΣΚ
Γ-Π1518	1000 80X30X1,5mm	25



ΚΩΔ.	ΠΕΡΙΓΡΑΦΗ	ΣΥΣΚ
Γ-Π1531	1003 100X31mm	20



ΚΩΔ.	ΠΕΡΙΓΡΑΦΗ	ΣΥΣΚ
Γ-Π1489	1005 28X80mm	20



ΚΩΔ.	ΠΕΡΙΓΡΑΦΗ	ΣΥΣΚ
Γ-Π1488	1004 80x28mm	20

# ΠΟΜΟΛΑΚΙΑ, ΛΑΒΕΣ



**ΣΚΟΥΛΑΡΙΚΙΑ 24  
ΚΙΝΑΣ**

ΚΩΔ.	ΠΕΡΙΓΡΑΦΗ	ΣΥΣΚ.
Γ-Π1567	ΝΙΚΕΛ ΜΑΤ & ΚΙΤΡΙΝΟ	25



**ΣΚΟΥΛΑΡΙΚΙΑ 25  
ΚΙΝΑΣ**

ΚΩΔ.	ΠΕΡΙΓΡΑΦΗ	ΣΥΣΚ.
Γ-Π1552	ΝΙΚΕΛ ΜΑΤ	25



**ΣΚΟΥΛΑΡΙΚΙΑ 24  
ΚΙΝΑΣ**

ΚΩΔ.	ΠΕΡΙΓΡΑΦΗ	ΣΥΣΚ.
Γ-Π1566	ΚΙΤΡΙΝΟ	25



**ΠΟΜΟΛΑΚΙΑ G3037L  
ΚΙΝΑΣ**

ΚΩΔ.	ΠΕΡΙΓΡΑΦΗ	ΣΥΣΚ.
Γ-Π1851	ΝΙΚΕΛ ΜΑΤ & ΧΡΩΜΙΟ	50



**ΠΟΜΟΛΑΚΙΑ N.333 (48)  
ΚΙΝΑΣ**

ΚΩΔ.	ΠΕΡΙΓΡΑΦΗ	ΣΥΣΚ.
Γ-Π1587	25mm ΝΙΚΕΛ ΜΑΤ & ΧΡΩΜΙΟ	50



**ΣΚΟΥΛΑΡΙΚΙΑ 24  
ΚΙΝΑΣ**

ΚΩΔ.	ΠΕΡΙΓΡΑΦΗ	ΣΥΣΚ.
Γ-Π1568	ΚΙΤΡΙΝΟ ΜΑΤ	25



**ΠΟΜΟΛΑΚΙΑ (ΒΕΡΑΚΙΑ)  
B0057/23mm ΚΙΝΑΣ**

ΚΩΔ.	ΠΕΡΙΓΡΑΦΗ	ΣΥΣΚ.
Γ-Π1594	ΝΙΚΕΛ ΜΑΤ	50



**ΠΟΜΟΛΑΚΙΑ (ΒΕΡΑΚΙΑ)  
B0057/23mm ΚΙΝΑΣ**

ΚΩΔ.	ΠΕΡΙΓΡΑΦΗ	ΣΥΣΚ.
Γ-Π1593	ΚΙΤΡΙΝΑ	50



**ΠΟΜΟΛΑΚΙΑ B574(102)  
ΜΠΙΛΙΑ ΚΙΝΑΣ**

ΚΩΔ.	ΠΕΡΙΓΡΑΦΗ	ΣΥΣΚ.
Γ-Π530	ΚΙΤΡΙΝΟ ΜΑΤ	50
Γ-Π1551	ΚΙΤΡΙΝΟ	50
Γ-Π529	ΝΙΚΕΛ ΜΑΤ	50

# ΠΟΜΟΛΑΚΙΑ, ΛΑΒΕΣ



**ΠΟΜΟΛΑΚΙΑ 108  
ΚΙΝΑΣ**

ΚΩΔ.	ΠΕΡΙΓΡΑΦΗ	ΣΥΣΚ.
Γ-Π1463	25mm ΝΙΚΕΛ ΜΑΤ	50
Γ-Π1464	25mm ΚΙΤΡΙΝΑ	50



**ΠΟΜΟΛΑΚΙΑ 109  
ΚΙΝΑΣ**

ΚΩΔ.	ΠΕΡΙΓΡΑΦΗ	ΣΥΣΚ.
Γ-Π1466	30mm ΝΙΚΕΛ ΜΑΤ	50
Γ-Π1465	30mm ΚΙΤΡΙΝΑ	50



**ΠΟΜΟΛΑΚΙΑ 109  
ΚΑΦΕ ΚΙΝΑΣ**

ΚΩΔ.	ΠΕΡΙΓΡΑΦΗ	ΣΥΣΚ.
Γ-Π1467	ΚΑΦΕ (ΑΒ)	50



**ΠΟΜΟΛΑΚΙΑ 109  
ΑΝΤΙΚΕ ΣΙΔΗΡΟΥ ΚΙΝΑΣ**

ΚΩΔ.	ΠΕΡΙΓΡΑΦΗ	ΣΥΣΚ.
Γ-Π1468	ΑΝΤΙΚΕ ΣΙΔΗΡΟΥ (ΑΡ)	50



**ΠΟΜΟΛΑΚΙΑ Β376  
ΚΙΝΑΣ**

ΚΩΔ.	ΠΕΡΙΓΡΑΦΗ	ΣΥΣΚ.
Γ-Π1448	ΝΙΚΕΛ ΜΑΤ	50



**ΠΟΜΟΛΑΚΙΑ Β1042(103)  
ΚΙΝΑΣ**

ΚΩΔ.	ΠΕΡΙΓΡΑΦΗ	ΣΥΣΚ.
Γ-Π1621	ΝΙΚΕΛ ΜΑΤ	50



**ΞΥΛΙΝΑ ΠΟΜΟΛΑΚΙΑ  
ΑΒΑΦΑ ΗΧ1826  
ΚΙΝΑΣ**

ΚΩΔ.	ΠΕΡΙΓΡΑΦΗ	ΣΥΣΚ.
Γ-Π1743	35mm	50



**ΞΥΛΙΝΑ ΠΟΜΟΛΑΚΙΑ  
ΒΑΜΕΝΑ ΜΕΛΙ ΗΧ1826  
ΚΙΝΑΣ**

ΚΩΔ.	ΠΕΡΙΓΡΑΦΗ	ΣΥΣΚ.
Γ-Π1744	35mm	50

# ΠΟΜΟΛΑΚΙΑ, ΛΑΒΕΣ



**ΞΥΛΙΝΑ ΠΑΙΔΙΚΑ  
ΠΟΜΟΛΑΚΙΑ ΚΙΝΑΣ**

ΚΩΔ.	ΠΕΡΙΓΡΑΦΗ	ΣΥΣΚ.
Γ-Π1681	F023 ΠΑΠΙΑ	50



**ΞΥΛΙΝΑ ΠΑΙΔΙΚΑ  
ΠΟΜΟΛΑΚΙΑ ΚΙΝΑΣ**

ΚΩΔ.	ΠΕΡΙΓΡΑΦΗ	ΣΥΣΚ.
Γ-Π1683	F005 ΑΛΕΠΟΥ	50



**ΠΑΙΔΙΚΑ ΠΟΜΟΛΑΚΙΑ  
ΚΙΝΑΣ**

ΚΩΔ.	ΠΕΡΙΓΡΑΦΗ	ΣΥΣΚ.
Γ-Π1675	8705/64mm PLUTO & WINNIE ΝΙΚΕΛ ΜΑΤ	50



**ΠΑΙΔΙΚΑ ΠΟΜΟΛΑΚΙΑ  
ΚΙΝΑΣ**

ΚΩΔ.	ΠΕΡΙΓΡΑΦΗ	ΣΥΣΚ.
Γ-Π1677	707 BUGS BUNNY ΝΙΚΕΛ ΜΑΤ	50



**ΠΑΙΔΙΚΑ ΠΟΜΟΛΑΚΙΑ  
ΚΙΝΑΣ**

ΚΩΔ.	ΠΕΡΙΓΡΑΦΗ	ΣΥΣΚ.
Γ-Π1676	706 ΡΟΚΕΜΟΝ ΝΙΚΕΛ ΜΑΤ	50



**ΠΑΙΔΙΚΑ ΠΟΜΟΛΑΚΙΑ  
ΚΙΝΑΣ**

ΚΩΔ.	ΠΕΡΙΓΡΑΦΗ	ΣΥΣΚ.
Γ-Π1661	SNOOPY 704 ΝΙΚΕΛ ΜΑΤ	50



**ΠΑΙΔΙΚΑ ΠΟΜΟΛΑΚΙΑ  
ΚΙΝΑΣ**

ΚΩΔ.	ΠΕΡΙΓΡΑΦΗ	ΣΥΣΚ.
Γ-Π1666	761759 SNOOPY ΝΙΚΕΛ ΜΑΤ & ΧΡΩΜΙΟ	50



**ΠΑΙΔΙΚΑ ΠΟΜΟΛΑΚΙΑ  
ΚΙΝΑΣ**

ΚΩΔ.	ΠΕΡΙΓΡΑΦΗ	ΣΥΣΚ.
Γ-Π1652	761732 ΜΙΚΙ ΝΙΚΕΛ ΜΑΤ & ΧΡΩΜΙΟ	50



**ΠΑΙΔΙΚΑ ΠΟΜΟΛΑΚΙΑ  
ΚΙΝΑΣ**

ΚΩΔ.	ΠΕΡΙΓΡΑΦΗ	ΣΥΣΚ.
Γ-Π1659	DONALD 701 ΝΙΚΕΛ ΜΑΤ	50

# ΠΟΜΟΛΑΚΙΑ, ΛΑΒΕΣ



**ΠΑΙΔΙΚΑ ΠΟΜΟΛΑΚΙΑ  
ΚΙΝΑΣ**

ΚΩΔ.	ΠΕΡΙΓΡΑΦΗ	ΣΥΣΚ.
Γ-Π1674	61641 SNOOPY ΚΙΤΡΙΝΟ MAT	50



**ΠΑΙΔΙΚΑ ΠΟΜΟΛΑΚΙΑ  
ΚΙΝΑΣ**

ΚΩΔ.	ΠΕΡΙΓΡΑΦΗ	ΣΥΣΚ.
Γ-Π1672	61621 ΜΙΚΙ ΚΙΤΡΙΝΟ MAT	50



**ΠΑΙΔΙΚΑ ΠΟΜΟΛΑΚΙΑ  
ΚΙΝΑΣ**

ΚΩΔ.	ΠΕΡΙΓΡΑΦΗ	ΣΥΣΚ.
Γ-Π1673	61631 MINI ΚΙΤΡΙΝΟ MAT	50



**ΠΟΜΟΛΑΚΙΑ 213 ΙΤΑΛΙΑΣ**

ΚΩΔ.	ΠΕΡΙΓΡΑΦΗ	ΣΥΣΚ.
Γ-Π1190	B213B ΚΟΚΚΙΝΑ 35mm	20
Γ-Π1191	B213C ΚΟΚΚΙΝΑ 30mm	20



**ΛΑΒΕΣ A220 ΙΤΑΛΙΑΣ**

ΚΩΔ.	ΠΕΡΙΓΡΑΦΗ	ΣΥΣΚ.
Γ-Π1193	A220C ORO 24K	25
Γ-Π1194	A220B BIANCO- ROSSO NEROPACO	25
Γ-Π1195	A220C BIANCO- ROSSO NEROPACO	25



**ΛΑΒΕΣ A223 ΙΤΑΛΙΑΣ**

ΚΩΔ.	ΠΕΡΙΓΡΑΦΗ	ΣΥΣΚ.
Γ-Π1208	A223B BIANCO & NERO 160mm (ΛΕΥΚΟ+ΜΑΥΡΟ)	25
Γ-Π1221	A223C ΧΡΩΜΙΟ 96mm	25
Γ-Π1223	A223C BIANCO & NERO 96mm	25
Γ-Π1219	A223D ORO 24K 64mm	25
Γ-Π1222	A223D ΧΡΩΜΙΟ 64mm	25
Γ-Π1224	A223D BIANCO & NERO 64mm	25
Γ-Π1230	A223E ORO 24K32mm	25
Γ-Π1228	A223E ΧΡΩΜΙΟ 32mm	25
Γ-Π1229	A223E LIGHT BLACK 32mm	25
Γ-Π1231	A223E BIANCO & NERO 32mm	25

# ΠΟΜΟΛΑΚΙΑ, ΛΑΒΕΣ



ΚΩΔ.	ΠΕΡΙΓΡΑΦΗ	ΣΥΣΚ.
Γ-Π1172	C LIGHT BLACK	25
Γ-Π1173	B NERO BIANCO	25
Γ-Π1174	C NERO BIANCO	25



ΚΩΔ.	ΠΕΡΙΓΡΑΦΗ	ΣΥΣΚ.
Γ-Π1152	781C ΝΙΚΕΛ ΜΑΤ 25mm	25



ΚΩΔ.	ΠΕΡΙΓΡΑΦΗ	ΣΥΣΚ.
Γ-Π1142	B ΚΙΤΡΙΝΑ	25
Γ-Π1143	C ΚΙΤΡΙΝΑ	25



ΚΩΔ.	ΠΕΡΙΓΡΑΦΗ	ΣΥΣΚ.
Γ-Π1338	ΛΕΥΚΑ	20
Γ-Π0425	ΜΑΥΡΑ	20
Γ-Π0426	ΓΚΡΙ	20
Γ-Π0427	ΚΑΦΕ	20



ΚΩΔ.	ΠΕΡΙΓΡΑΦΗ	ΣΥΣΚ.
Γ-Π741	Λ5B ΚΙΤΡΙΝΕΣ 64mm	25
Γ-Π741	Λ5B ΧΡΥΣΕΣ 64mm	25
Γ-Π741	Λ5B ΜΑΥΡΕΣ 64mm	25
Γ-Π741	Λ5B ΚΟΚΚΙΝΕΣ 64mm	25
Γ-Π740	Λ5A ΚΙΤΡΙΝΕΣ 96mm	25



ΚΩΔ.	ΠΕΡΙΓΡΑΦΗ	ΣΥΣΚ.
Γ-Π350	ΙΡΙΔΙΟ συσκ.100τεμ.	5

# ΠΟΜΟΛΑ, ΛΑΒΕΣ, ΜΠΑΛΕΣ ΘΥΡΩΝ κ.α.



**dnd** **made in Italy**



ΠΟΜΟΛΑ BL16/BLIP ΙΤΑΛΙΑΣ		
ΚΩΔ.	ΠΕΡΙΓΡΑΦΗ	ΖΕΥΓΗ
Γ-Π734	BL16 ANS ΡΟΖΕΤΑ	1

ΠΟΜΟΛΑ BL16/BLIP ΙΤΑΛΙΑΣ		
ΚΩΔ.	ΠΕΡΙΓΡΑΦΗ	ΖΕΥΓΗ
Γ-Π736	BL16 AT ΡΟΖΕΤΑ	1

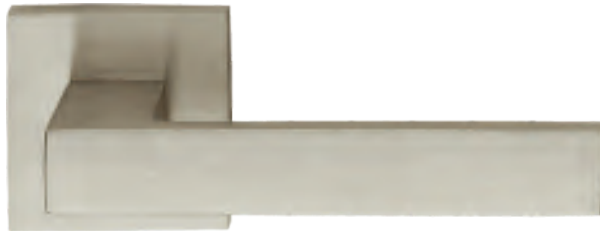

**dnd** **made in Italy**



ΠΟΜΟΛΑ ED18/EDRA ΙΤΑΛΙΑΣ		
ΚΩΔ.	ΠΕΡΙΓΡΑΦΗ	ΖΕΥΓΗ
Γ-Π731	ED 18 ONS ΡΟΖΕΤΑ FIX	1

ΠΟΜΟΛΑ TW18/TWIST ΙΤΑΛΙΑΣ		
ΚΩΔ.	ΠΕΡΙΓΡΑΦΗ	ΖΕΥΓΗ
Γ-Π732	TW 18 CCS ΡΟΖΕΤΑ	1



**dnd** **made in Italy**



ΠΟΜΟΛΑ LO18/LOGO ΙΤΑΛΙΑΣ		
ΚΩΔ.	ΠΕΡΙΓΡΑΦΗ	ΖΕΥΓΗ
Γ-Π745	LO 18 ONS ΡΟΖΕΤΑ	1
Γ-Π746	LO 18 ONS ΡΟΖΕΤΑ FIX	1

ΠΟΜΟΛΑ VI18/VITA ΙΤΑΛΙΑΣ		
ΚΩΔ.	ΠΕΡΙΓΡΑΦΗ	ΖΕΥΓΗ
Γ-Π742	VI 18 ΟΣ/ΧΡΩΜΙΟ ΡΟΖΕΤΑ	1
Γ-Π744	VI 18 ΟΣ/ΧΡΩΜΙΟ ΡΟΖΕΤΑ FIX	1



**M** **MARTINELLI**  
**M** **MANIGLE**  
**made in Italy**

## ΕΠΕΞΗΓΗΣΕΙΣ ΑΠΟΧΡΩΣΕΩΝ

OLV, PB, ORO/ ΚΙΤΡΙΝΟ  
OS, OLS/ ΚΙΤΡΙΝΟ MAT  
CNS, ONS, MN/ ΝΙΚΕΛ MAT  
OC, NIKEL/ ΧΡΩΜΙΟ  
P1/ ΠΟΡΣΕΛΑΝΗ  
CHROMO/ ΧΡΩΜΙΟ  
OCS, CHROMO SATINE/ ΧΡΩΜΙΟ MAT  
OLA, LIGHT BLACK/ ΝΙΚΕΛ ΜΑΥΡΟ  
OGR/ ΚΑΦΕ ΜΕ ΓΡΑΜΜΕΣ (ΓΡΑΦΙΑΤΟ)  
BIANCO, OBN/ ΛΕΥΚΟ  
NERO/ ΜΑΥΡΟ  
OBV, VIBRATO/ ΚΙΤΡΙΝΟ ΠΑΛΑΙΩΜΕΝΟ  
AF/ ΑΝΤΙΚΕ (ΚΑΦΕ ΠΑΛΑΙΩΜΕΝΟ)  
FAN/ ΣΙΔΗΡΟΥ ΑΝΤΙΚΕ  
OGR & CHIARO/ ΚΙΤΡΙΝΟ & ΑΝΤΙΚΕ ΑΝΟΙΧΤΟ  
OGC/ ΚΙΤΡΙΝΟ ΚΑΦΕ  
AB/ ΚΑΦΕ

## ΕΠΕΞΗΓΗΣΕΙΣ ΡΟΖΕΤΩΝ

ΕΞΩΠΟΡΤΑΣ  
ΥΑΛΕ/ΕΞΩΠΟΡΤΑΣ





# ΠΟΜΟΛΑ, ΛΑΒΕΣ, ΜΠΑΛΕΣ ΘΥΡΩΝ κ.α.

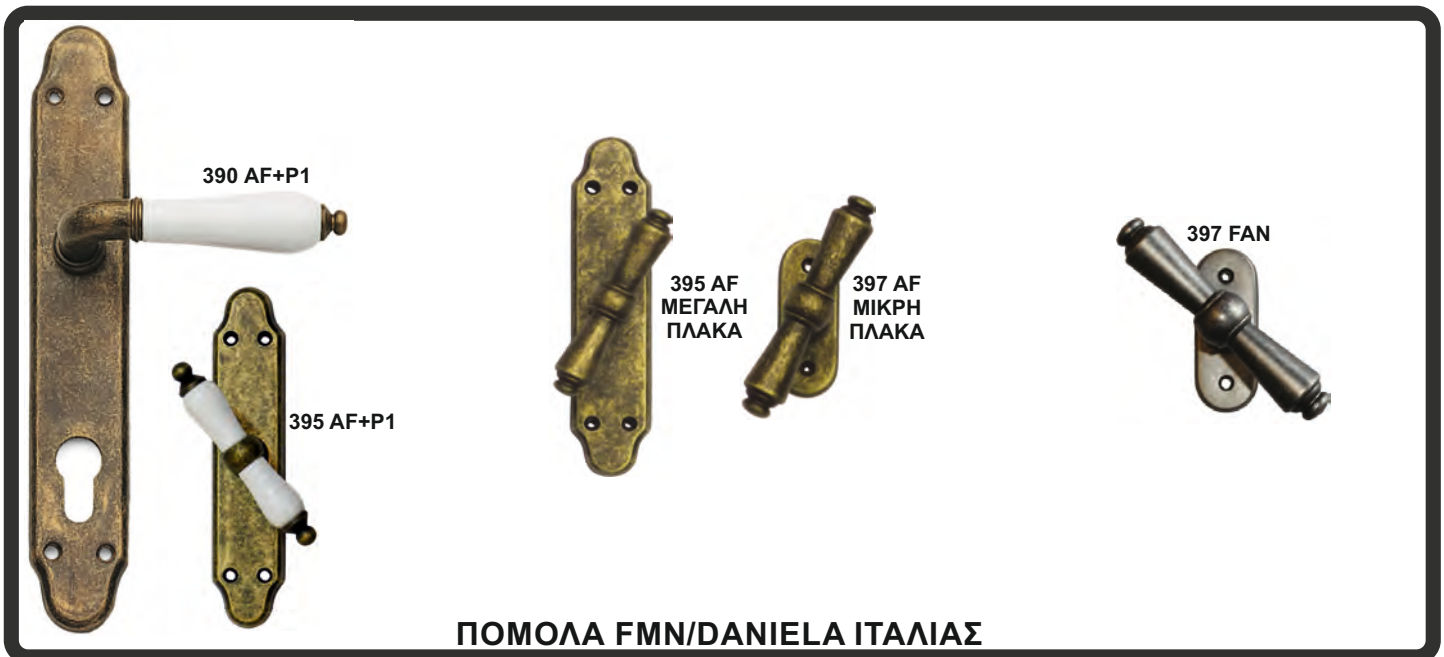

## ΠΟΜΟΛΑ FMN/DANIELA ΙΤΑΛΙΑΣ

ΚΩΔ.	ΠΕΡΙΓΡΑΦΗ	ΖΕΥΓΗ	ΚΩΔ.	ΠΕΡΙΓΡΑΦΗ	ΖΕΥΓΗ	ΚΩΔ.	ΠΕΡΙΓΡΑΦΗ	ΖΕΥΓΗ
Γ-Π594	390 AF+P1 ΠΛΑΚΑ 90	1	Γ-Π3217	395 AF ΓΡΥΛΟΧΕΡΑ	5	Γ-Π3227	397 FAN ΓΡΥΛΟΧΕΡΑ	10
Γ-Π596	390 AF+P1 ΠΛΑΚΑ FIX	1	Γ-Π3244	397 AF ΜΙΚΡΗ ΠΛΑΚΑ ΓΡΥΛΟΧΕΡΑ	10			



## ΠΟΜΟΛΑ FMN/DANIELA ΙΤΑΛΙΑΣ



## ΓΡΥΛΟΧΕΡΑ 353 ΙΤΑΛΙΑΣ

ΚΩΔ.	ΠΕΡΙΓΡΑΦΗ	ΤΕΜ.	ΚΩΔ.	ΠΕΡΙΓΡΑΦΗ	ΖΕΥΓΗ	ΚΩΔ.	ΠΕΡΙΓΡΑΦΗ	ΤΕΜ.
Γ-Π471	395 OLV+P1 ΜΕΓΑΛΗ ΠΛΑΚΑ ΓΡΥΛΟΧΕΡΑ	5	Γ-Π0191	390 OLV+WOOD ΚΙΤΡΙΝΑ ΜΕ ΞΥΛΟ ΠΛΑΚΑ 75	1	Γ-Π699	353 OLV ΓΡΥΛΟΧΕΡΑ	5
Γ-Π294	395 OLV+WOOD ΓΡΥΛΟΧΕΡΑ	5	Γ-Π293	390 OLV+WOOD ΠΛΑΚΑ 90	1	Γ-Π422	353 ΚΑΦΕ ΓΡΥΛΟΧΕΡΑ	5
			Γ-Π378	391 OLV+WOOD ΡΟΖΕΤΑ	1	Γ-Π700	353 AF ΓΡΥΛΟΧΕΡΑ	5
			Γ-Π377	391 OLV+WOOD ΡΟΖΕΤΑ FIX	1			



# ΠΟΜΟΛΑ, ΛΑΒΕΣ, ΜΠΑΛΕΣ ΘΥΡΩΝ κ.α.



## ΠΟΜΟΛΑ FMN/LATINA ΙΤΑΛΙΑΣ

ΚΩΔ.	ΠΕΡΙΓΡΑΦΗ	ΖΕΥΓ	ΚΩΔ.	ΠΕΡΙΓΡΑΦΗ	ΖΕΥΓΗ	ΚΩΔ.	ΠΕΡΙΓΡΑΦΗ	ΤΕΜ.
Γ-Π3401	824 FAN/ΑΝΤΙΚΕ ΣΙΔΗΡΟΥ ΡΟΖΕΤΑ	1	Γ-Π3405	824 OBV ΡΟΖΕΤΑ	1	Γ-Π3412	205 FAN ΓΡΥΛΟΧΕΡΑ	5
Γ-Π3402	824 FAN ΡΟΖΕΤΑ FIX	1	Γ-Π3406	824 OBV ΡΟΖΕΤΑ FIX	1	Γ-Π3409	205 AF ΓΡΥΛΟΧΕΡΑ	5
Γ-Π3403	824 AF/ΑΝΤΙΚΕ	1	Γ-Π3407	824 BSS ΡΟΖΕΤΑ	1	Γ-Π3410	205 OBV ΓΡΥΛΟΧΕΡΑ	5
Γ-Π3404	824 AF ΡΟΖΕΤΑ FIX	1	Γ-Π3408	824 BSS ΡΟΖΕΤΑ FIX	1	Γ-Π3411	205 BSS ΓΡΥΛΟΧΕΡΑ	5



## ΠΟΜΟΛΑ FMN/KATY ΙΤΑΛΙΑΣ

ΚΩΔ.	ΠΕΡΙΓΡΑΦΗ	ΖΕΥΓΗ	ΚΩΔ.	ΠΕΡΙΓΡΑΦΗ	ΤΕΜ.
Γ-Π0202	400/070 OLV/ΚΙΤΡΙΝΑ ΠΛΑΚΑ 75	1	Γ-Π682	404 AF ΜΕΓΑΛΗ ΠΛΑΚΑ ΓΡΥΛΟΧΕΡΑ	5
Γ-Π413	400/070 OLV ΠΛΑΚΑ 90	1	Γ-Π645	406 AF ΜΙΚΡΗ ΠΛΑΚΑ ΓΡΥΛΟΧΕΡΑ	10
Γ-Π0280	400/070 OGR ΠΛΑΚΑ 75 ΚΑΦΕ	1	Γ-Π426	406 OLV ΜΙΚΡΗ ΠΛΑΚΑ ΓΡΥΛΟΧΕΡΑ	1
Γ-Π0281	400/070 OGR ΠΛΑΚΑ FIX ΚΑΦΕ	1			
Γ-Π0181	400 AF/ΑΝΤΙΚΕ ΠΛΑΚΑ 75	1			
Γ-Π680	400 AF ΠΛΑΚΑ 90	1			
Γ-Π683	402 AF ΣΤΡΟΓΓΥΛΗ ΡΟΖΕΤΑ	1			
Γ-Π684	402 AF ΣΤΡΟΓΓΥΛΗ ΡΟΖΕΤΑ FIX	1			
Γ-Π643	401 AF ΟΒΑΛ ΡΟΖΕΤΑ	1			
Γ-Π644	401 AF ΟΒΑΛ ΡΟΖΕΤΑ FIX	1			



# ΠΟΜΟΛΑ, ΛΑΒΕΣ, ΜΠΑΛΕΣ ΘΥΡΩΝ κ.α.

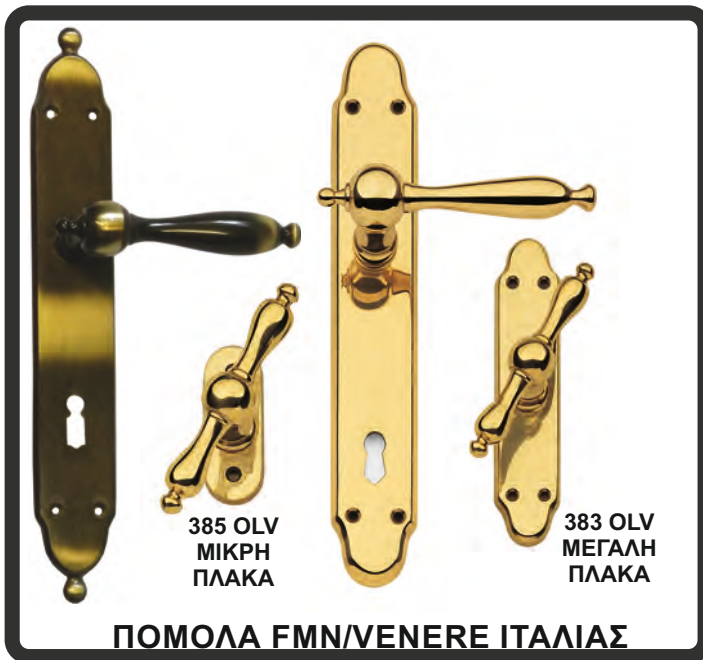

ΚΩΔ.	ΠΕΡΙΓΡΑΦΗ	ΖΕΥΓΗ
Γ-Π0201	043/380 OLV/ΚΙΤΡΙΝΑ ΠΛΑΚΑ 75	1
Γ-Π419	043/380 OLV ΠΛΑΚΑ FIX	1
Γ-Π3433	043/380 ΦΥΜΕ ΠΛΑΚΑ 90	1
Γ-Π418	383 OLV ΓΡΥΛΟΧΕΡΑ	5
Γ-Π521	385 OLV ΓΡΥΛΟΧΕΡΑ	10

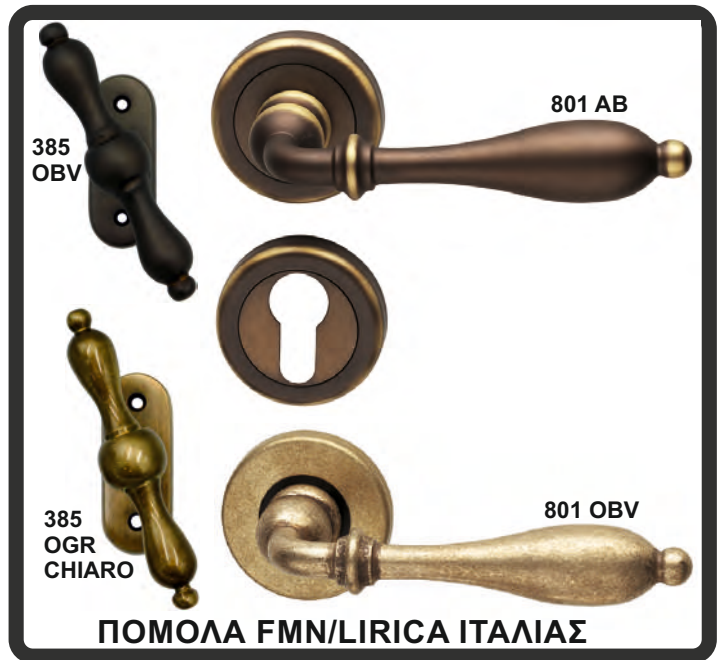

ΚΩΔ.	ΠΕΡΙΓΡΑΦΗ	ΖΕΥΓΗ
Γ-Π3259	801 AB/ΚΑΦΕ ΡΟΖΕΤΑ	1
Γ-Π3260	801 AB ΡΟΖΕΤΑ FIX	1
Γ-Π3256	801 OVR ΡΟΖΕΤΑ FIX	1
ΚΩΔ.	ΠΕΡΙΓΡΑΦΗ	ΤΕΜ
Γ-Π3265	385 AB ΓΡΥΛΟΧΕΡΑ	10
Γ-Π3269	385 OGR CHIARO ΓΡΥΛΟΧΕΡΑ	10

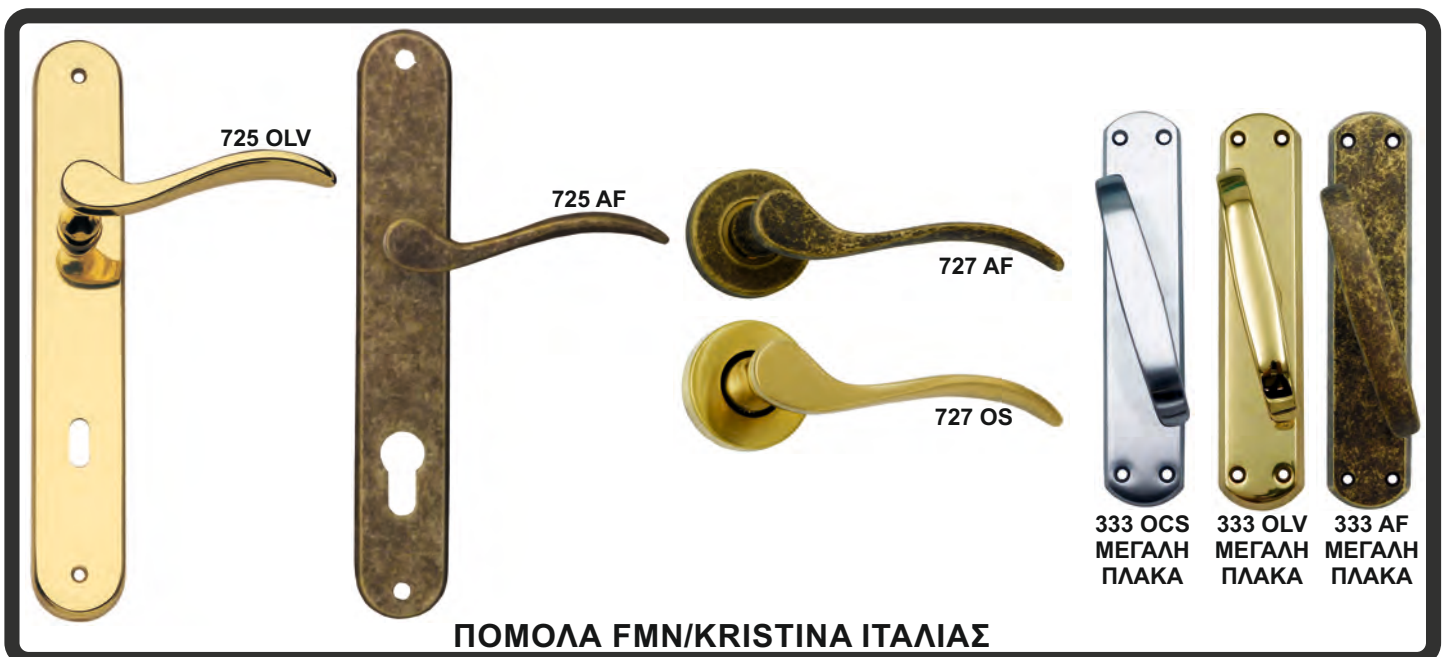

ΚΩΔ.	ΠΕΡΙΓΡΑΦΗ	ΖΕΥΓΗ	ΚΩΔ.	ΠΕΡΙΓΡΑΦΗ	ΖΕΥΓΗ	ΚΩΔ.	ΠΕΡΙΓΡΑΦΗ	ΤΕΜ.
Γ-Π0184	725 AF/ΑΝΤΙΚΕ ΠΛΑΚΑ 75	1	Γ-Π3306	727 OS ΡΟΖΕΤΑ FIX	1	Γ-Π693	333 AF ΓΡΥΛΟΧΕΡΑ	5
Γ-Π692	725 AF ΠΛΑΚΑ 90	1	Γ-Π3307	727 AF/ΑΝΤΙΚΕ ΡΟΖΕΤΑ ΣΤΡΟΓΓΥΛΗ	1	Γ-Π687	333 OLV ΓΡΥΛΟΧΕΡΑ	5
Γ-Π0177	725 OLV/ΚΙΤΡΙΝΑ ΠΛΑΚΑ 75	1	Γ-Π3308	727 AF ΡΟΖΕΤΑ ΣΤΡΟΓΓΥΛΗ FIX	1	Γ-Π409	333 OCS ΓΡΥΛΟΧΕΡΑ	10
Γ-Π686	725 OLV ΠΛΑΚΑ 90	1						
Γ-Π689	725 OS ΠΛΑΚΑ 90	1						

# ΠΟΜΟΛΑ, ΛΑΒΕΣ, ΜΠΑΛΕΣ ΘΥΡΩΝ κ.α.



## ΠΟΜΟΛΑ FMN/PRELUDE ΙΤΑΛΙΑΣ

ΚΩΔ.	ΠΕΡΙΓΡΑΦΗ	ΖΕΥΓΗ	ΚΩΔ.	ΠΕΡΙΓΡΑΦΗ	ΖΕΥΓΗ	ΚΩΔ.	ΠΕΡΙΓΡΑΦΗ	ΖΕΥΓΗ
Γ-Π0170	750 ONS/ΝΙΚΕΛ ΜΑΤ ΠΛΑΚΑ 75	1	Γ-Π0172	750 OS/ΚΙΤΡΙΝΑ ΜΑΤ ΠΛΑΚΑ 75	1	Γ-Π3313	752 OLV/ΚΙΤΡΙΝΑ ΡΟΖΕΤΑ	1
Γ-Π0171	750 OLV/ΚΙΤΡΙΝΑ ΠΛΑΚΑ 75	1	Γ-Π403	750 OS ΠΛΑΚΑ 90	1	Γ-Π3316	752 OS ΡΟΖΕΤΑ FIX	1
Γ-Π401	750 OLV ΠΛΑΚΑ 90	1	Γ-Π3319	752 AF/ΑΝΤΙΚΕ ΡΟΖΕΤΑ	1	<b>ΚΩΔ.</b>	<b>ΠΕΡΙΓΡΑΦΗ</b>	<b>ΤΕΜ.</b>
Γ-Π0185	750 AF/ΑΝΤΙΚΕ ΠΛΑΚΑ 75	1	Γ-Π3320	752 AF ΡΟΖΕΤΑ FIX	1	Γ-Π588	335 OC ΓΡΥΛΟΧΕΡΑ	10
Γ-Π407	750 AF ΠΛΑΚΑ 90	1	Γ-Π3318	752 OCS ΡΟΖΕΤΑ FIX	1	Γ-Π3253	335 ONS ΓΡΥΛΟΧΕΡΑ	5
Γ-Π408	750 AF ΠΛΑΚΑ FIX	1				Γ-Π687	333 OLV ΓΡΥΛΟΧΕΡΑ	5
						Γ-Π693	333 AF ΓΡΥΛΟΧΕΡΑ	5



## ΠΟΜΟΛΑ FMN/NINA ΙΤΑΛΙΑΣ

ΚΩΔ.	ΠΕΡΙΓΡΑΦΗ	ΖΕΥΓΗ
Γ-Π0205	330 OLV/ΚΙΤΡΙΝΑ ΠΛΑΚΑ 75	1
Γ-Π0206	330 OLV ΠΛΑΚΑ 90	1
Γ-Π0208	330 OLV ΠΛΑΚΑ FIX	1
Γ-Π0207	330 BIANCO/ΛΕΥΚΑ ΠΛΑΚΑ 75	1
Γ-Π281	330 BIANCO ΠΛΑΚΑ FIX	1
Γ-Π278	331 OLV/ΚΙΤΡΙΝΑ ΡΟΖΕΤΑ FIX	1
<b>ΚΩΔ.</b>	<b>ΠΕΡΙΓΡΑΦΗ</b>	<b>ΤΕΜ.</b>
Γ-Π687	333 OLV ΓΡΥΛΟΧΕΡΑ	5



## ΠΟΜΟΛΑ FMN/SABINA ΙΤΑΛΙΑΣ

ΚΩΔ.	ΠΕΡΙΓΡΑΦΗ	ΖΕΥΓΗ
Γ-Π0194	279 OLV/ΚΙΤΡΙΝΑ ΠΛΑΚΑ 75	1
Γ-Π481	279 OLV ΠΛΑΚΑ 90	1
Γ-Π483	279 OLV ΠΛΑΚΑ FIX	1
Γ-Π0195	279 OC/ΧΡΩΜΙΟ ΠΛΑΚΑ 75	1
Γ-Π514	279 OC ΠΛΑΚΑ 90	1

# ΠΟΜΟΛΑ, ΛΑΒΕΣ, ΜΠΑΛΕΣ ΘΥΡΩΝ κ.α.



## ΠΟΜΟΛΑ FMN/FAST ΙΤΑΛΙΑΣ

ΚΩΔ.	ΠΕΡΙΓΡΑΦΗ	ΖΕΥΓΗ
Γ-Π0174	630 OLV/ΚΙΤΡΙΝΑ ΠΛΑΚΑ 75	1
Γ-Π0175	630 OS/ΚΙΤΡΙΝΑ ΜΑΤ ΠΛΑΚΑ 75	1
Γ-Π3203	630 OCS ΠΛΑΚΑ 90	1
Γ-Π3212	630 OCS ΠΛΑΚΑ FIX	1

ΚΩΔ.	ΠΕΡΙΓΡΑΦΗ	ΖΕΥΓΗ
Γ-Π3213	633 OLV ΡΟΖΕΤΑ FIX	1
Γ-Π3214	633 OS ΡΟΖΕΤΑ FIX	1

ΚΩΔ.	ΠΕΡΙΓΡΑΦΗ	ΤΕΜ.
Γ-Π591	704 OS ΓΡΥΛΟΧΕΡΑ	5
Γ-Π323	704 OLV ΓΡΥΛΟΧΕΡΑ	5
Γ-Π551	704 OCS/ΧΡΩΜΙΟ ΜΑΤ ΓΡΥΛΟΧΕΡΑ	5



## ΠΟΜΟΛΑ FMN/WING ΙΤΑΛΙΑΣ

ΚΩΔ.	ΠΕΡΙΓΡΑΦΗ	ΖΕΥΓΗ
Γ-Π0186	700 OLV/ΚΙΤΡΙΝΑ 75	1
Γ-Π321	700 OLV 90	1
Γ-Π322	700 OLV ΠΛΑΚΑ FIX	1
Γ-Π0189	700 OS/ΚΙΤΡΙΝΑ ΜΑΤ 75	1
Γ-Π589	700 OS 90	1

ΚΩΔ.	ΠΕΡΙΓΡΑΦΗ	ΖΕΥΓΗ
Γ-Π3302	702 OLV ΡΟΖΕΤΑ FIX	1
Γ-Π590	702 OS/ΚΙΤΡΙΝΑ ΜΑΤ ΡΟΖΕΤΑ	1
Γ-Π593	702 OS ΡΟΖΕΤΑ FIX	1

ΚΩΔ.	ΠΕΡΙΓΡΑΦΗ	ΤΕΜ.
Γ-Π591	704 OS ΓΡΥΛΟΧΕΡΑ	5
Γ-Π323	704 OLV ΓΡΥΛΟΧΕΡΑ	5

# ΠΟΜΟΛΑ, ΛΑΒΕΣ, ΜΠΑΛΕΣ ΘΥΡΩΝ κ.α.



ΚΩΔ.	ΠΕΡΙΓΡΑΦΗ	ΖΕΥΓΗ
Γ-Π0204	315 OLV/ΚΙΤΡΙΝΑ ΠΛΑΚΑ 75	1
Γ-Π057	315 OLV ΠΛΑΚΑ FIX	1
Γ-Π055	316 OLV/ΚΙΤΡΙΝΑ ΡΟΖΕΤΑ	1
Γ-Π059	316 OLV ΡΟΖΕΤΑ FIX	1
Γ-Π171	311 BIANCO LUX/ΛΕΥΚΑ ΡΟΖΕΤΑ	1
Γ-Π173	311 BIANCO LUX ΡΟΖΕΤΑ FIX	1

ΚΩΔ.	ΠΕΡΙΓΡΑΦΗ	ΖΕΥΓΗ
Γ-Π0203	034/496 OLV/ΚΙΤΡΙΝΑ ΠΛΑΚΑ 75	1
Γ-Π431	034/496 OLV ΠΛΑΚΑ FIX	1

ΚΩΔ.	ΠΕΡΙΓΡΑΦΗ	ΤΕΜ.
Γ-Π056	318 OLV/ΚΙΤΡΙΝΑ ΓΡΥΛΟΧΕΡΑ	1
Γ-Π203	318 BIANCO LUX/ΛΕΥΚΑ ΓΡΥΛΟΧΕΡΑ	1

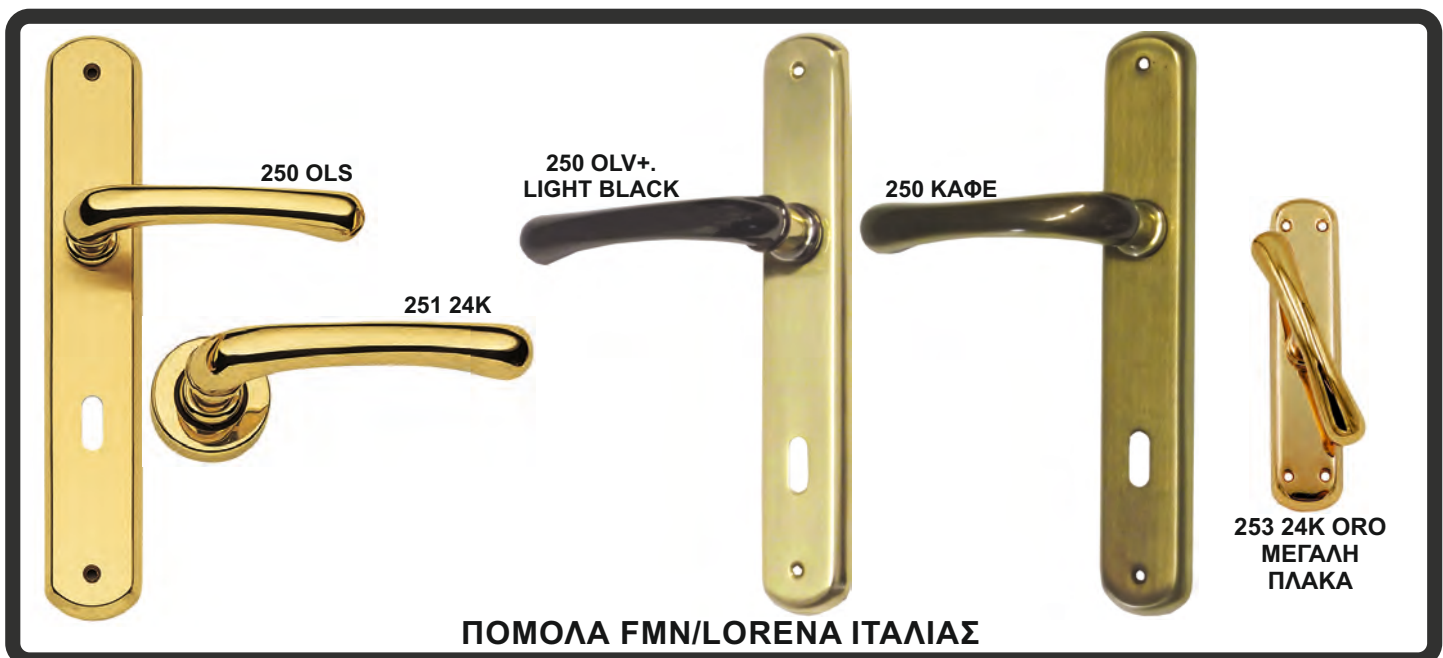

ΚΩΔ.	ΠΕΡΙΓΡΑΦΗ	ΖΕΥΓ
Γ-Π0196	250 OLV/ΚΙΤΡΙΝΟ & LIGHT BLACK ΠΛΑΚΑ 75	1
Γ-Π486	250 OLV+LB ΠΛΑΚΑ 90	1
Γ-Π488	250 OLV+LB ΠΛΑΚΑ FIX	1

ΚΩΔ.	ΠΕΡΙΓΡΑΦΗ	ΖΕΥΓ
Γ-Π0276	250 ΚΑΦΕ ΠΛΑΚΑ 90	1
Γ-Π0223	251 24K ORO ΡΟΖΕΤΑ	1
Γ-Π0224	251 24K ORO ΡΟΖΕΤΑ FIX	1

ΚΩΔ.	ΠΕΡΙΓΡΑΦΗ	ΤΕΜ.
Γ-Π491	253 24K ORO ΓΡΥΛΟΧΕΡΑ	5
Γ-Π0209	253 ΚΑΦΕ ΓΡΥΛΟΧΕΡΑ	5

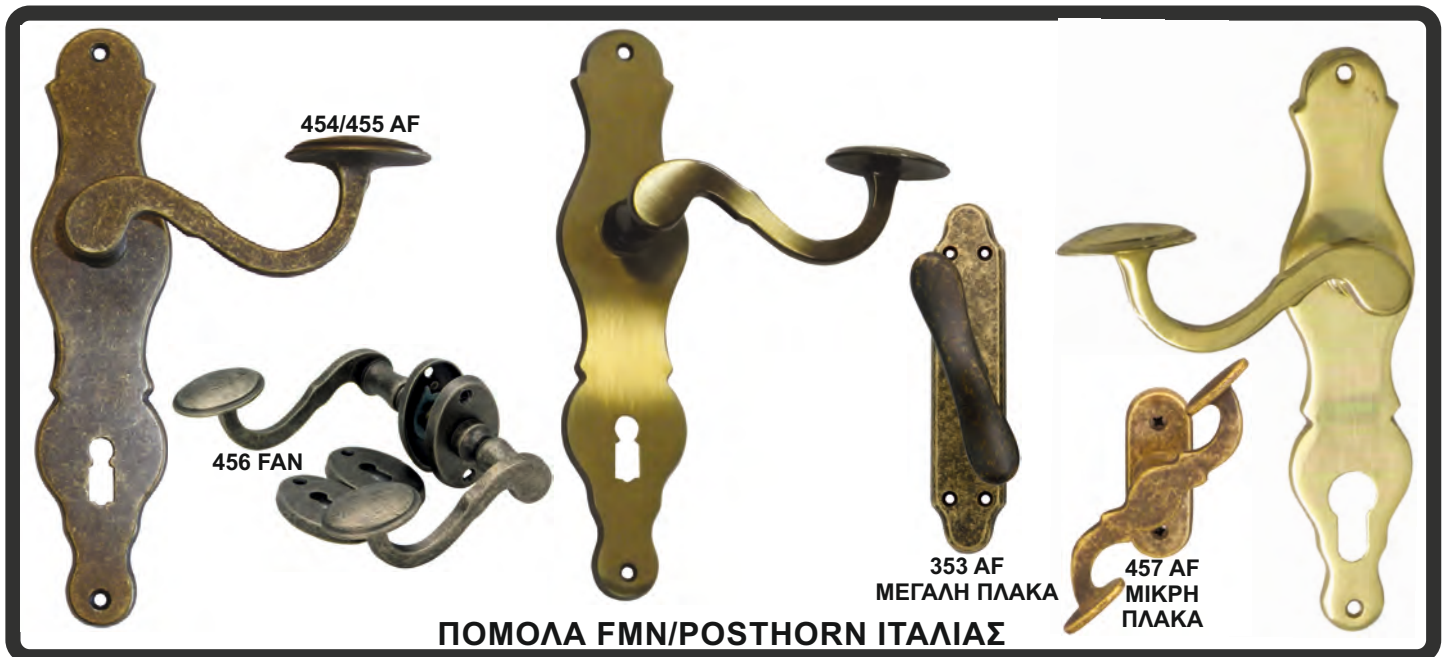

## ΠΟΜΟΛΑ FMN/POSTHORN ΙΤΑΛΙΑΣ

ΚΩΔ.	ΠΕΡΙΓΡΑΦΗ	ΖΕΥΓΗ	ΚΩΔ.	ΠΕΡΙΓΡΑΦΗ	ΖΕΥΓΗ	ΚΩΔ.	ΠΕΡΙΓΡΑΦΗ	ΤΕΜ.
Γ-Π726	456 FAN/ΑΝΤΙΚΕ ΣΙΔΗΡΟΥ ΟΒΑΛ ΡΟΖΕΤΑ	1	Γ-Π0192	454/455 ΟΛV/ΚΙΤΡΙΝΟ ΠΛΑΚΑ 75	1	Γ-Π727	457 FAN ΓΡΥΛΟΧΕΡΑ	10
Γ-Π728	456 FAN ΟΒΑΛ ΡΟΖΕΤΑ FIX	1	Γ-Π425	454/455 ΟΛV ΠΛΑΚΑ 90	1	Γ-Π633	457 ΟΛV ΓΡΥΛΟΧΕΡΑ	10
Γ-Π0182	454/455 AF/ΑΝΤΙΚΕ ΠΛΑΚΑ 75	1	Γ-Π427	454/455 ΟΛV ΠΛΑΚΑ FIX	1	Γ-Π632	457 OF ΓΡΥΛΟΧΕΡΑ	10
			Γ-Π0271	454/455 OGR-OF/ΚΑΦΕ ΠΛΑΚΑ 75	1	Γ-Π699	353 ΟΛV ΓΡΥΛΟΧΕΡΑ	10
			Γ-Π0270	454/455 OGR-OF ΠΛΑΚΑ 90	1	Γ-Π700	353 AF ΓΡΥΛΟΧΕΡΑ	10
			Γ-Π0272	454/455 OGR-OF ΠΛΑΚΑ FIX	1			



## ΠΟΜΟΛΑ FMN/PAPERINO ΙΤΑΛΙΑΣ

ΚΩΔ.	ΠΕΡΙΓΡΑΦΗ	ΖΕΥΓΗ	ΚΩΔ.	ΠΕΡΙΓΡΑΦΗ	ΤΕΜ.	ΚΩΔ.	ΠΕΡΙΓΡΑΦΗ	ΖΕΥΓΗ
Γ-Π421	057/450 ΟΛV ΠΛΑΚΑ 90	1	Γ-Π422	353 OGR ΓΡΥΛΟΧΕΡΑ	1	Γ-Π0183	449H/450 AF/ΑΝΤΙΚΕ ΠΛΑΚΑ 75	1
Γ-Π423	057/450 ΟΛV ΠΛΑΚΑ FIX	1	Γ-Π699	353 ΟΛV ΓΡΥΛΟΧΕΡΑ	1	Γ-Π678	449H/450 AF ΠΛΑΚΑ 90	1
			Γ-Π700	353 AF ΓΡΥΛΟΧΕΡΑ	1			

# ΠΟΜΟΛΑ, ΛΑΒΕΣ, ΜΠΑΛΕΣ ΘΥΡΩΝ κ.α.



**ΕΠΙΣΤΟΜΙΑ FMN/B008  
ΕΣΩΠΟΡΤΑΣ ΙΤΑΛΙΑΣ**

ΚΩΔ.	ΠΕΡΙΓΡΑΦΗ	ΤΕΜ
Γ-Π477	CNS/ΝΙΚΕΛ ΜΑΤ	1
Γ-Π3254	ΑΦ/ΑΝΤΙΚΕ	1

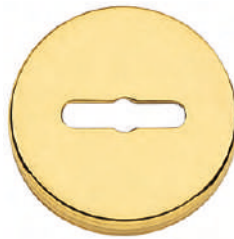

**ΕΠΙΣΤΟΜΙΑ FMN/B015  
ΧΡΗΜΑΤΟΚΙΒΩΤΙΟΥ  
ΙΤΑΛΙΑΣ**

ΚΩΔ.	ΠΕΡΙΓΡΑΦΗ	ΤΕΜ
Γ-Π540	ΟΛV/ΚΙΤΡΙΝΑ	1
Γ-Π3255	ΑΦ/ΑΝΤΙΚΕ	1



**ΕΠΙΣΤΟΜΙΑ FMN/B042Y  
ΕΞΩΠΟΡΤΑΣ/FIX ΙΤΑΛΙΑΣ**

ΚΩΔ.	ΠΕΡΙΓΡΑΦΗ	ΤΕΜ
Γ-Π3413	ΦΑΝ/ΑΝΤΙΚΕ ΣΙΔΗΡΟΥ	1
Γ-Π3414	ΑΦ/ΑΝΤΙΚΕ	1
Γ-Π3415	ΟΒV/VΙΒΡΑΤΟ	1
Γ-Π3416	BSS	1



**ΕΠΙΣΤΟΜΙΑ FMN/B012  
ΕΣΩΠΟΡΤΑΣ ΙΤΑΛΙΑΣ**

ΚΩΔ.	ΠΕΡΙΓΡΑΦΗ	ΤΕΜ
Γ-Π020	ΟΛV/ΚΙΤΡΙΝΑ	1
Γ-Π3291	ΟΣ/ΚΙΤΡΙΝΟ ΜΑΤ	1
Γ-Π454	ΟΣ/ΧΡΩΜΙΟ	1
Γ-Π398	ΒΙΑΝCΟ/ΛΕΥΚΑ	1
Γ-Π607	ΑΦ/ΑΝΤΙΚΕ	1



**ΕΠΙΣΤΟΜΙΑ FMN/B012Y  
ΕΞΩΠΟΡΤΑΣ/FIX ΙΤΑΛΙΑΣ**

ΚΩΔ.	ΠΕΡΙΓΡΑΦΗ	ΤΕΜ
Γ-Π0213	ΟΝS/ΝΙΚΕΛ ΜΑΤ	1
Γ-Π0214	ΟΛV/ΚΙΤΡΙΝΑ	1
Γ-Π0216	ΟGR/ΚΑΦΕ, ΓΡΑΦΙΑΤΟ	1
Γ-Π0217	ΟC/ΧΡΩΜΙΟ	1
Γ-Π0218	ΟCΣ/ΧΡΩΜΙΟ ΜΑΤ	1
Γ-Π0219	ΦΑΝ/ΑΝΤΙΚΕ ΣΙΔΗΡΟΥ	1
Γ-Π0221	ΑΦ/ΑΝΤΙΚΕ	1



**ΕΠΙΣΤΟΜΙΑ FMN/B020Y  
ΕΞΩΠΟΡΤΑΣ/FIX ΙΤΑΛΙΑΣ**

ΚΩΔ.	ΠΕΡΙΓΡΑΦΗ	ΤΕΜ
Γ-Π3379	BRONZE SCURO	1
Γ-Π3249	ΑΦ/ΑΝΤΙΚΕ	1
Γ-Π3258	ΟΒV/VΙΒΡΑΤΟ	1
Γ-Π3266	ΑΒ/ΚΑΦΕ	1
Γ-Π3270	ΟGR/ΚΑΦΕ, ΓΡΑΦΙΑΤΟ	1
Γ-Π3380	SIL ΝΙΚΕΛ ΜΑΤ	1



**ΕΠΙΣΤΟΜΙΑ ΟΒΑΛ  
FMN/B014 ΙΤΑΛΙΑΣ**

ΚΩΔ.	ΠΕΡΙΓΡΑΦΗ	ΤΕΜ
Γ-Π636	B014 ΑΦ/ΑΝΤΙΚΕ ΕΣΩΠΟΡΤΑΣ	1
Γ-Π0222	B014Y ΑΦ/ΑΝΤΙΚΕ ΕΞΩΠΟΡΤΑΣ/YALE FIX	1



**ΕΠΙΣΤΟΜΙΑ ΟΒΑΛ  
FMN/B014 ΙΤΑΛΙΑΣ**

ΚΩΔ.	ΠΕΡΙΓΡΑΦΗ	ΤΕΜ
Γ-Π3229	B014 ΦΑΝ ΕΣΩΠΟΡΤΑΣ	1
Γ-Π3230	B014Y ΦΑΝ ΕΞΩΠΟΡΤΑΣ/YALE FIX	1



**ΕΠΙΣΤΟΜΙΑ FMN/B013Y  
ΙΤΑΛΙΑΣ**

ΚΩΔ.	ΠΕΡΙΓΡΑΦΗ	ΤΕΜ
Γ-Π058	B013Y ΒΙΑΝCΟ/ΛΕΥΚΑ ΕΞΩΠΟΡΤΑΣ FIX	1



# ΠΟΜΟΛΑ, ΛΑΒΕΣ, ΜΠΑΛΕΣ ΘΥΡΩΝ κ.α.



**ΕΠΙΣΤΟΜΙΑ FMN/B010Y  
ΕΞΩΠΟΡΤΑΣ/FIX ΙΤΑΛΙΑΣ**

ΚΩΔ.	ΠΕΡΙΓΡΑΦΗ	ΤΕΜ
Γ-Π3385	CNS/ΝΙΚΕΛ MAT	1
Γ-Π284	OCS/ΧΡΩΜΙΟ MAT	1
Γ-Π656	AF/ΑΝΤΙΚΕ	1



**ΕΠΙΣΤΟΜΙΑ FMN/B011Y  
ΕΞΩΠΟΡΤΑΣ/FIX ΙΤΑΛΙΑΣ**

ΚΩΔ.	ΠΕΡΙΓΡΑΦΗ	ΤΕΜ
Γ-Π3309	ΟΒΝ/ΛΕΥΚΟ	1



**ΟΝΟΜΑΤΟΘΗΚΗ  
FMN/2218 ΙΤΑΛΙΑΣ**

ΚΩΔ.	ΠΕΡΙΓΡΑΦΗ	ΤΕΜ
Γ-Π3288	ΟΛV/ΚΙΤΡΙΝΑ 125mm	1



**ΣΕΤ ΜΠΟΥΤΟΝ WC  
2275 FMN ΙΤΑΛΙΑΣ**

ΚΩΔ.	ΠΕΡΙΓΡΑΦΗ	ΤΕΜ
Γ-Π585	ΟΛV/ΚΙΤΡΙΝΑ 6-8mm	1
Γ-Π586	ΟC 6-8mm	1
Γ-Π583	ΟS/ΚΙΤΡΙΝΟ MAT 6-8mm	1
Γ-Π3351	ΑF/ΑΝΤΙΚΕ 6-8mm	1
Γ-Π3341	ΟΝS/ΝΙΚΕΛ MAT 6-8mm	1



**ΠΑΞΙΜΑΔΙΑ ΛΑΒΩΝ  
ΟΡΕΙΧΑΛΚΙΝΑ ΕΓΧΩΡΙΑ**

ΚΩΔ.	ΠΕΡΙΓΡΑΦΗ	ΤΕΜ
Γ-Π351	ΚΙΤΡΙΝΑ 6mm	1



**ΓΡΥΛΟΧΕΡΑ FMN/NINA  
D.K. 334 ΙΤΑΛΙΑΣ**

ΚΩΔ.	ΠΕΡΙΓΡΑΦΗ	ΤΕΜ
Γ-Π291	334 BIANCO/ΛΕΥΚΑ	2



**ΓΡΥΛΟΧΕΡΑ FMN/LIRICA  
D.K. 805 ΙΤΑΛΙΑΣ**

ΚΩΔ.	ΠΕΡΙΓΡΑΦΗ	ΤΕΜ
Γ-Π139	805 ΟΒV/VIBRATO	2



**ΓΡΥΛΟΧΕΡΑ FMN/WING  
D.K. 705 ΙΤΑΛΙΑΣ**

ΚΩΔ.	ΠΕΡΙΓΡΑΦΗ	ΤΕΜ
Γ-Π385	705 ΟC/ΧΡΩΜΙΟ	2

# ΠΟΜΟΛΑ, ΛΑΒΕΣ, ΜΠΑΛΕΣ ΘΥΡΩΝ κ.α.



**ΓΡΥΛΟΧΕΡΑ FMN/GOCCIA  
D.K. 302 ΙΤΑΛΙΑΣ**

ΚΩΔ.	ΠΕΡΙΓΡΑΦΗ	ΤΕΜ
Γ-Π375	302 OLV/ΚΙΤΡΙΝΑ	2



**ΓΡΥΛΟΧΕΡΑ FMN/LORENA  
D.K. 254 ΙΤΑΛΙΑΣ**

ΚΩΔ.	ΠΕΡΙΓΡΑΦΗ	ΤΕΜ
Γ-Π492	254 OLV/ΚΙΤΡΙΝΑ	2



**ΧΟΥΦΤΕΣ FMN/2190  
ΙΤΑΛΙΑΣ**

ΚΩΔ.	ΠΕΡΙΓΡΑΦΗ	ΤΕΜ
Γ-Π662	OLV ΜΕ ΤΡΥΠΑ	2
Γ-Π0332	OLV ΧΩΡΙΣ ΤΡΥΠΑ	2
Γ-Π0334	FAN ΧΩΡΙΣ ΤΡΥΠΑ	2



**ΧΟΥΦΤΕΣ FMN/2191-103  
ΙΤΑΛΙΑΣ**

ΚΩΔ.	ΠΕΡΙΓΡΑΦΗ	ΤΕΜ
Γ-Π412	2191-103 OGR/OF ΜΕ ΤΡΥΠΑ	2
Γ-Π0339	2191-103 OGR/OF ΧΩΡΙΣ ΤΡΥΠΑ	2
Γ-Π420	043 OLV/OF ΜΕ ΤΡΥΠΑ	2
Γ-Π0351	043 OLV/OF ΧΩΡΙΣ ΤΡΥΠΑ	2



**ΧΟΥΦΤΕΣ FMN/2194-063  
ΙΤΑΛΙΑΣ**

ΚΩΔ.	ΠΕΡΙΓΡΑΦΗ	ΤΕΜ
Γ-Π428	OGR/OF ΜΕ ΤΡΥΠΑ	2
Γ-Π0340	OGR/OF ΧΩΡΙΣ ΤΡΥΠΑ	2
Γ-Π428	OLV ΜΕ ΤΡΥΠΑ	2
Γ-Π0340	OLV ΧΩΡΙΣ ΤΡΥΠΑ	2



**ΧΟΥΦΤΕΣ FMN/2196  
ΙΤΑΛΙΑΣ**

ΚΩΔ.	ΠΕΡΙΓΡΑΦΗ	ΤΕΜ
Γ-Π3327	OBV ΜΕ ΤΡΥΠΑ	2
Γ-Π3325	ONS ΜΕ ΤΡΥΠΑ	2
Γ-Π3290	OC ΜΕ ΤΡΥΠΑ	2
Γ-Π695	OS ΜΕ ΤΡΥΠΑ	2
Γ-Π494	24KAR ΜΕ ΤΡΥΠΑ	2



**ΧΟΥΦΤΕΣ FMN/2196  
ΙΤΑΛΙΑΣ**

ΚΩΔ.	ΠΕΡΙΓΡΑΦΗ	ΤΕΜ
Γ-Π0342	OBV ΧΩΡΙΣ ΤΡΥΠΑ	2
Γ-Π0345	OC ΧΩΡΙΣ ΤΡΥΠΑ	2
Γ-Π0347	OS ΧΩΡΙΣ ΤΡΥΠΑ	2
Γ-Π0349	24KAR ΧΩΡΙΣ ΤΡΥΠΑ	2



**ΧΟΥΦΤΕΣ FMN  
496-034 ΙΤΑΛΙΑΣ**

ΚΩΔ.	ΠΕΡΙΓΡΑΦΗ	ΤΕΜ
Γ-Π0350	OLV ΧΩΡΙΣ ΤΡΥΠΑ	2
Γ-Π432	OLV ΜΕ ΤΡΥΠΑ	2

# ΠΟΜΟΛΑ, ΛΑΒΕΣ, ΜΠΑΛΕΣ ΘΥΡΩΝ κ.α.



**ΧΟΥΦΤΕΣ FMN/2195  
ΙΤΑΛΙΑΣ**

ΚΩΔ.	ΠΕΡΙΓΡΑΦΗ	ΤΕΜ
Γ-Π388	ΟΛV ΜΕ ΤΡΥΠΑ	2
Γ-Π387	ΟC ΜΕ ΤΡΥΠΑ	2
Γ-Π386	ΟCΣ ΜΕ ΤΡΥΠΑ	2
Γ-Π3232	ΑF ΜΕ ΤΡΥΠΑ	2



**ΧΟΥΦΤΕΣ FMN/2195  
ΙΤΑΛΙΑΣ**

ΚΩΔ.	ΠΕΡΙΓΡΑΦΗ	ΤΕΜ
Γ-Π0335	ΟΛV ΧΩΡΙC ΤΡΥΠΑ	2
Γ-Π0336	ΟC ΧΩΡΙC ΤΡΥΠΑ	2
Γ-Π0338	ΑF ΧΩΡΙC ΤΡΥΠΑ	2



**ΧΟΥΦΤΕΣ FMN/2197  
ΙΤΑΛΙΑΣ**

ΚΩΔ.	ΠΕΡΙΓΡΑΦΗ	ΤΕΜ
Γ-Π0341	ΟΛV ΧΩΡΙC ΤΡΥΠΑ	2



**ΜΠΑΛΕC FMN/1560  
70mm ΙΤΑΛΙΑC**

ΚΩΔ.	ΠΕΡΙΓΡΑΦΗ	ΤΕΜ
Γ-Π558	24 ΚΑR.	1



**ΜΠΑΛΕC FMN/1580  
70mm ΙΤΑΛΙΑC**

ΚΩΔ.	ΠΕΡΙΓΡΑΦΗ	ΤΕΜ
Γ-Π3286	ΟΛV/ΚΙΤΡΙΝΕC	2



**ΜΠΑΛΕC FMN/1572  
70mm ΙΤΑΛΙΑC**

ΚΩΔ.	ΠΕΡΙΓΡΑΦΗ	ΤΕΜ
Γ-Π605	ΑF/ΑΝΤΙΚΕ	6
Γ-Π3287	ΟΒV/ΚΙΤΡΙΝΟ ΠΑΛΑΙΟ	6



**ΛΑΒΕC FMN/1134, 1135  
& 1136 ΙΤΑΛΙΑC**

ΚΩΔ.	ΠΕΡΙΓΡΑΦΗ	ΤΕΜ
Γ-Π670	ΟC/ΧΡΩΜΙΟ 1134, 1135	1
Γ-Π672	ΟΛV/ΚΙΤΡΙΝΕC 1136	1
Γ-Π673	ΟC/ΧΡΩΜΙΟ 1136	1



**ΛΑΒΕC FMN/1145  
195mm ΙΤΑΛΙΑC**

ΚΩΔ.	ΠΕΡΙΓΡΑΦΗ	ΤΕΜ
Γ-Π180	ΟΛV/ΚΙΤΡΙΝΕC	1
Γ-Π265	24 ΚΑR.	1



**ΛΑΒΕC FMN/1145  
195mm ΙΤΑΛΙΑC**

ΚΩΔ.	ΠΕΡΙΓΡΑΦΗ	ΤΕΜ
Γ-Π663	ΑF/ΑΝΤΙΚΕ	1
Γ-Π3234	ΦΑΝ/ΑΝΤΙΚΕ ΣΙΔΗΡΟΥ	1
Γ-Π3275	ΟΒV/ΒΙΒΡΑΤΟ	1

# ΠΟΜΟΛΑ, ΛΑΒΕΣ, ΜΠΑΛΕΣ ΘΥΡΩΝ κ.α.



1146  
190mm

1167  
200mm

**ΛΑΒΕΣ FMN ΙΤΑΛΙΑΣ**

ΚΩΔ.	ΠΕΡΙΓΡΑΦΗ	ΤΕΜ
Γ-Π661	1146 ΟΣ/ΚΙΤΡΙΝΕΣ ΜΑΤ	1
Γ-Π267	1146 24 ΚΑΡ.	1
Γ-Π269	1146 ΟΡΑ	1
Γ-Π638	1146 ΟΝΣ/ΝΙΚΕΛ ΜΑΤ	1
Γ-Π3245	1167 ΟΣ/ΚΙΤΡΙΝΕΣ ΜΑΤ	1



1160  
230mm

**ΛΑΒΕΣ FMN ΙΤΑΛΙΑΣ**

ΚΩΔ.	ΠΕΡΙΓΡΑΦΗ	ΤΕΜ
Γ-Π464	1160 ΟΒΝ/ΛΕΥΚΕΣ	1



**ΛΑΒΕΣ FMN/1150  
205mm ΙΤΑΛΙΑΣ**

ΚΩΔ.	ΠΕΡΙΓΡΑΦΗ	ΤΕΜ
Γ-Π436	ΟΒΝ/ΛΕΥΚΕΣ	1
Γ-Π576	ΑΦ+Ρ1/ ΑΝΤΙΚΕ+ΠΟΡΣΕΛΑΝΗ	1
Γ-Π3233	ΦΑΝ/ΑΝΤΙΚΕ ΣΙΔΗΡΟΥ	1



**ΛΑΒΕΣ FMN/1170  
195mm ΙΤΑΛΙΑΣ**

ΚΩΔ.	ΠΕΡΙΓΡΑΦΗ	ΤΕΜ
Γ-Π666	ΟΓΡ/ΚΑΦΕ, ΓΡΑΦΙΑΤΟ	1
Γ-Π440	ΟΛΑ/ΜΑΥΡΟ ΝΙΚΕΛ	1
Γ-Π606	ΑΦ/ΑΝΤΙΚΕ	1



**ΛΑΒΕΣ FMN/1171  
190mm ΙΤΑΛΙΑΣ**

ΚΩΔ.	ΠΕΡΙΓΡΑΦΗ	ΤΕΜ
Γ-Π290	ΒΙΑΝΚΟ/ΛΕΥΚΕΣ	1



**ΛΑΒΕΣ FMN/1173  
190mm ΙΤΑΛΙΑΣ**

ΚΩΔ.	ΠΕΡΙΓΡΑΦΗ	ΤΕΜ
Γ-Π053	ΒΙΑΝΚΟ/ΛΕΥΚΕΣ	1
Γ-Π3264	ΟΝΣ/ΝΙΚΕΛ ΜΑΤ	1



**ΛΑΒΕΣ FMN/1174  
225mm ΙΤΑΛΙΑΣ**

ΚΩΔ.	ΠΕΡΙΓΡΑΦΗ	ΤΕΜ
Γ-Π444	ΒΙΑΝΚΟ/ΛΕΥΚΕΣ	1



**ΛΑΒΕΣ FMN/1196  
250mm ΙΤΑΛΙΑΣ**

ΚΩΔ.	ΠΕΡΙΓΡΑΦΗ	ΤΕΜ
Γ-Π3274	ΟΓΡ-ΧΙΑΡΟ	1



**ΛΑΒΕΣ DND/LI25  
245mm ΙΤΑΛΙΑΣ**

ΚΩΔ.	ΠΕΡΙΓΡΑΦΗ	ΤΕΜ
Γ-Π3371	ΟΣ/ΧΡΩΜΙΟ	1
Γ-Π3235	ΟΣ/ΚΙΤΡΙΝΟ ΜΑΤ	1

# ΠΟΜΟΛΑ, ΛΑΒΕΣ, ΜΠΑΛΕΣ ΘΥΡΩΝ κ.α.



**ΛΑΒΕΣ DND/GO25  
245mm ΙΤΑΛΙΑΣ**

ΚΩΔ.	ΠΕΡΙΓΡΑΦΗ	ΤΕΜ
Γ-Π3239	OCΣ/ΧΡΩΜΙΟ ΜΑΤ	1
Γ-Π3240	ONΣ/ΝΙΚΕΛ ΜΑΤ	1
Γ-Π3372	OC /ΧΡΩΜΙΟ	1



**ΛΑΒΕΣ DND/LB25  
245mm ΙΤΑΛΙΑΣ**

ΚΩΔ.	ΠΕΡΙΓΡΑΦΗ	ΤΕΜ
Γ-Π3373	OLS/ΚΙΤΡΙΝΟ ΜΑΤ	1
Γ-Π3374	NNS/ΝΙΚΕΛ ΜΑΤ	1
Γ-Π3381	CCS/ΧΡΩΜΙΟ ΜΑΤ	1



**ΛΑΒΕΣ DND/LO25  
245mm ΙΤΑΛΙΑΣ**

ΚΩΔ.	ΠΕΡΙΓΡΑΦΗ	ΤΕΜ
Γ-Π3375	ONΣ/ΝΙΚΕΛ ΜΑΤ	1
Γ-Π3377	OS /ΚΙΤΡΙΝΟ ΜΑΤ	1
Γ-Π3376	OC/ΧΡΩΜΙΟ	1
Γ-Π3378	OLV/ΚΙΤΡΙΝΕΣ	1



**LATINA**

**ΛΑΒΕΣ DND/1110  
300mm ΙΤΑΛΙΑΣ**

ΚΩΔ.	ΠΕΡΙΓΡΑΦΗ	ΤΕΜ
Γ-Π3361	OBV/ΚΙΤΡΙΝΟ ΠΑΛΑΙΟ	1
Γ-Π3364	BSS	1



**ΧΑΛΚΑΔΕΣ FMN/2150  
150X150mm ΙΤΑΛΙΑΣ**

ΚΩΔ.	ΠΕΡΙΓΡΑΦΗ	ΤΕΜ
Γ-Π3296	OGR/ΚΑΦΕ-GRAFIATO	1
Γ-Π508	24 KAR.	1

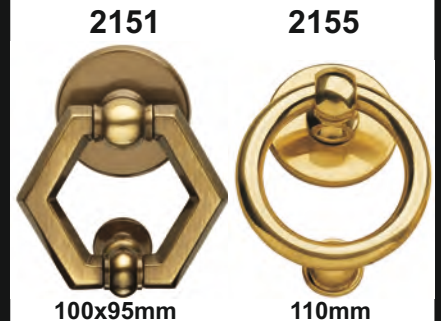

**ΧΑΛΚΑΔΕΣ FMN ΙΤΑΛΙΑΣ**

ΚΩΔ.	ΠΕΡΙΓΡΑΦΗ	ΤΕΜ
Γ-Π446	2151 OLV/ΚΙΤΡΙΝΟΙ	1
Γ-Π3298	2151 OGR/ΚΑΦΕ-GRAFIATO	1
Γ-Π448	2155 OLV/ΚΙΤΡΙΝΟΙ	1



**ΧΑΛΚΑΔΕΣ/ΥΔΡΙΑ  
FMN/2154-1 ΙΤΑΛΙΑΣ**

ΚΩΔ.	ΠΕΡΙΓΡΑΦΗ	ΤΕΜ
Γ-Π209	BIANCO/ΛΕΥΚΕΣ	1
Γ-Π447	OLV/ ΚΙΤΡΙΝΕΣ	1
ΚΩΔ.	ΑΜΦΟΡΕΙΣ ΚΙΝΑΣ	ΤΕΜ
Γ-Π550	ΚΙΤΡΙΝΟΙ 165x90mm	1



**ΧΑΛΚΑΔΕΣ/ΛΕΟΝΤΕΣ  
FMN/2152 ΙΤΑΛΙΑΣ**

ΚΩΔ.	ΠΕΡΙΓΡΑΦΗ	ΤΕΜ
Γ-Π095	2152.2 AF/ΑΝΤΙΚΕ 190x110mm	1
ΚΩΔ.	ΠΕΡΙΓΡΑΦΗ	ΤΕΜ
Γ-Π3355	2152 OLV ΜΕΣΣΑΙΟΣ 190x110mm	1

**Benini**  
ΕΡΟΣΑ



ΠΟΜΟΛΑ ΙΤΑΛΙΑΣ

**Benini**  
DECO

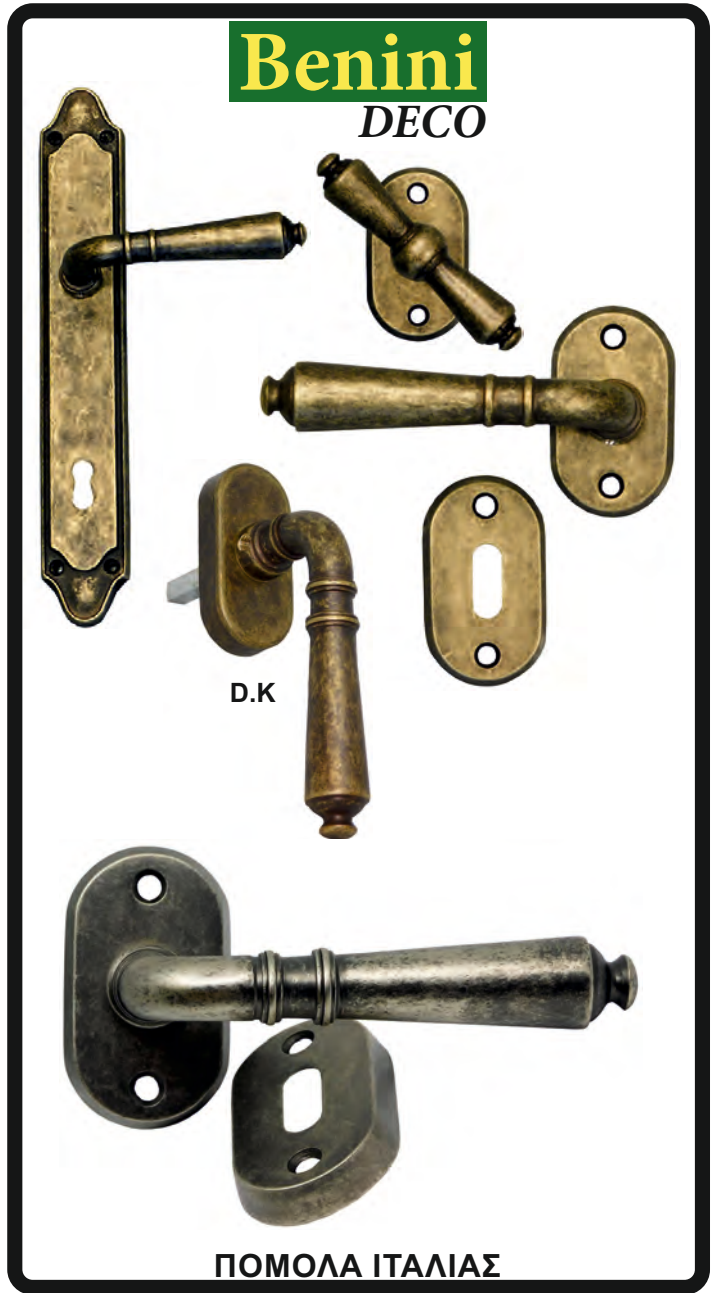

ΠΟΜΟΛΑ ΙΤΑΛΙΑΣ

ΚΩΔ.	ΠΕΡΙΓΡΑΦΗ	ΖΕΥΓΟΣ
Γ-Π5107	280 ΠΛΑΚΑ 75MM INV(AF) ΑΝΤΙΚΕ	1
Γ-Π5108	280 ΠΛΑΚΑ 90MM INV(AF) ΑΝΤΙΚΕ	1
Γ-Π5109	280 FIX INV(AF) ΑΝΤΙΚΕ	1
Γ-Π5114	280 ΠΛΑΚΑ 75MM FEAN(FAN) ΑΝΤΙΚΕ ΣΙΔΗΡΟΥ	1
Γ-Π5115	280 ΠΛΑΚΑ 90MM FEAN(FAN) ΑΝΤΙΚΕ ΣΙΔΗΡΟΥ	1
Γ-Π5116	280 FIX FEAN(FAN) ΑΝΤΙΚΕ ΣΙΔΗΡΟΥ	1
Γ-Π5110	281 ΡΟΖΕΤΑ ΠΟΜΟΛΟ INV(AF) ΑΝΤΙΚΕ	1
Γ-Π5111	281 ΡΟΖΕΤΑ FIX INV(AF) ΑΝΤΙΚΕ	1
Γ-Π5117	281 ΡΟΖΕΤΑ ΠΟΜΟΛΟ FEAN(FAN) ΑΝΤΙΚΕ ΣΙΔΗΡΟΥ	1
Γ-Π5118	281 ΡΟΖΕΤΑ FIX FEAN(FAN) ΑΝΤΙΚΕ ΣΙΔΗΡΟΥ	1
Γ-Π5112	286 ΓΡΥΛΟΧΕΡΑ INV(AF) ΑΝΤΙΚΕ ΜΕ ΜΙΚΡΗ ΠΛΑΚΑ	1τεμ.
Γ-Π5119	286 ΓΡΥΛΟΧΕΡΑ FEAN(FAN) ΑΝΤΙΚΕ ΣΙΔΗΡΟΥ ΜΕ ΜΙΚΡΗ ΠΛΑΚΑ	1τεμ.
Γ-Π5113	Β3 ΕΠΙΣΤΟΜΙΑ ΟΒΑΛ INV(AF) ΑΝΤΙΚΕ	1τεμ.
Γ-Π5120	Β3 ΕΠΙΣΤΟΜΙΑ ΟΒΑΛ FEAN(FAN) ΑΝΤΙΚΕ ΣΙΔΗΡΟΥ	1τεμ.

ΚΩΔ.	ΠΕΡΙΓΡΑΦΗ	ΖΕΥΓΟΣ
Γ-Π5134	950P ΠΛΑΚΑ 75MM INV(AF) ΑΝΤΙΚΕ	1
Γ-Π5135	950P ΠΛΑΚΑ 90MM INV(AF) ΑΝΤΙΚΕ	1
Γ-Π5136	950P ΠΛΑΚΑ FIX INV(AF) ΑΝΤΙΚΕ	1
Γ-Π5141	950 ΡΟΖΕΤΑ FEAN(FAN) ΑΝΤΙΚΕ ΣΙΔΗΡΟΥ	1
Γ-Π5142	950 ΡΟΖΕΤΑ FIX FEAN(FAN) ΑΝΤΙΚΕ ΣΙΔΗΡΟΥ	1
Γ-Π5137	950O ΡΟΖΕΤΑ INV(AF) ΑΝΤΙΚΕ	1
Γ-Π5138	950O ΡΟΖΕΤΑ FIX INV(AF) ΑΝΤΙΚΕ	1
Γ-Π5139	954 ΓΡΥΛΟΧΕΡΟ/ΜΙΚΡΗ ΠΛΑΚΑ INV(AF) ΑΝΤΙΚΕ	1
Γ-Π5140	956 ΓΡΥΛΟΧΕΡΟ/ΜΙΚΡΗ ΠΛΑΚΑ INV(AF) ΑΝΤΙΚΕ <b>D.K.</b>	1



ΚΩΔ.	ΠΕΡΙΓΡΑΦΗ	ΖΕΥΓΟΣ
Γ-Π5131	420N ΠΛΑΚΑ 75MM (CR) ΧΡΩΜΙΟ	1
Γ-Π5132	420N ΠΛΑΚΑ 90MM (CR) ΧΡΩΜΙΟ	1
Γ-Π5133	420N ΠΛΑΚΑ FIX (CR) ΧΡΩΜΙΟ	1
Γ-Π5125	420N ΠΛΑΚΑ 75MM (OLV) ΚΙΤΡΙΝΑ	1
Γ-Π5126	420N ΠΛΑΚΑ 90MM (OLV) ΚΙΤΡΙΝΑ	1
Γ-Π5127	420N ΠΛΑΚΑ FIX (OLV) ΚΙΤΡΙΝΑ	1
Γ-Π5128	420N ΠΛΑΚΑ 75MM (ΝΙΚΣΑΤ) ΝΙΚΕΛ ΜΑΤ	1
Γ-Π5129	420N ΠΛΑΚΑ 90MM (ΝΙΚΣΑΤ) ΝΙΚΕΛ ΜΑΤ	1
Γ-Π5130	420N ΠΛΑΚΑ FIX (ΝΙΚΣΑΤ) ΝΙΚΕΛ ΜΑΤ	1

ΚΩΔ.	ΠΕΡΙΓΡΑΦΗ	ΖΕΥΓΗ
Γ-Π5055	850 INV(AF) ΡΟΖΕΤΑ	1
Γ-Π5054	850 INV(AF)/ΑΝΤΙΚΕ ΡΟΖΕΤΑ FIX	1
Γ-Π5057	850 FEAN(FAN)ΡΟΖΕΤΑ	1
Γ-Π5056	850 FEAN(FAN)/ΑΝΤΙΚΕ ΣΙΔΗΡΟΥ ΡΟΖΕΤΑ FIX	1
Γ-Π5059	850 ONV(OBV)ΡΟΖΕΤΑ	1
Γ-Π5058	850ONV(OBV/ΒΙΒΡΑΤΟ) ΡΟΖΕΤΑ FIX	1



ΚΩΔ.	ΠΕΡΙΓΡΑΦΗ	ΤΕΜ
Γ-Π5101	INV(AF)ΑΝΤΙΚΕ	1
Γ-Π5102	FEAN(FAN) ΑΝΤΙΚΕ ΣΙΔΗΡΟΥ	1



ΚΩΔ.	ΠΕΡΙΓΡΑΦΗ	ΤΕΜ
Γ-Π5103	INV(AF)ΑΝΤΙΚΕ	1
Γ-Π5104	FEAN(FAN) ΑΝΤΙΚΕ ΣΙΔΗΡΟΥ	1



ΚΩΔ.	ΠΕΡΙΓΡΑΦΗ	ΤΕΜ
Γ-Π5105	INV(AF)ΑΝΤΙΚΕ	1
Γ-Π5106	FEAN(FAN) ΑΝΤΙΚΕ ΣΙΔΗΡΟΥ	1

# ΠΟΜΟΛΑ, ΛΑΒΕΣ, ΜΠΑΛΕΣ ΘΥΡΩΝ κ.α.



ΚΩΔ.	ΠΕΡΙΓΡΑΦΗ	ΤΕΜ
Γ-Π5032	240mm INV(AF)/ΑΝΤΙΚΕ	1



ΚΩΔ.	ΠΕΡΙΓΡΑΦΗ	ΤΕΜ
Γ-Π5030	200mm INV(AF)/ΑΝΤΙΚΕ	1
Γ-Π5029	200mm FEAN(FAN) ΑΝΤΙΚΕ ΣΙΔΗΡΟΥ	1
Γ-Π5069	200mm ONV(OBV) VIBRATO	1



ΚΩΔ.	ΠΕΡΙΓΡΑΦΗ	ΤΕΜ
Γ-Π5031	240mm INV(AF)/ΑΝΤΙΚΕ	1
Γ-Π5093	FEAN(FAN) ΑΝΤΙΚΕ ΣΙΔΗΡΟΥ	1



ΚΩΔ.	ΠΕΡΙΓΡΑΦΗ	ΤΕΜ
Γ-Π5001	120mm INV(AF)/ΑΝΤΙΚΕ	1
Γ-Π5004	120mm FEAN(FAN) ΑΝΤΙΚΕ ΣΙΔΗΡΟΥ	1
Γ-Π5003	120mm BRYES/ΚΑΦΕ	1
Γ-Π5002	120mm ONV(OBV) VIBRATO	1



ΚΩΔ.	ΠΕΡΙΓΡΑΦΗ	ΤΕΜ
Γ-Π5006	150mm INV(AF)/ΑΝΤΙΚΕ	1



ΚΩΔ.	ΠΕΡΙΓΡΑΦΗ	ΤΕΜ
Γ-Π5005	70x160mm INV(AF) ΑΝΤΙΚΕ	1



ΚΩΔ.	ΠΕΡΙΓΡΑΦΗ	ΤΕΜ
Γ-Π5014	100mm INV(AF)/ΑΝΤΙΚΕ	1
Γ-Π5016	100mm FEAN(FAN) ΑΝΤΙΚΕ ΣΙΔΗΡΟΥ	1
Γ-Π5015	100mm BRYES/ΚΑΦΕ	1
Γ-Π5017	100mm ONV(OBV) VIBRATO	1



ΚΩΔ.	ΠΕΡΙΓΡΑΦΗ	ΤΕΜ
Γ-Π5007	130mm INV(AF)/ΑΝΤΙΚΕ	1
Γ-Π5010	130mm FEAN(FAN) ΑΝΤΙΚΕ ΣΙΔΗΡΟΥ	1
Γ-Π5008	130mm BRYES/ΚΑΦΕ	1
Γ-Π5009	130mm ONV(OBV) VIBRATO	1



ΚΩΔ.	ΠΕΡΙΓΡΑΦΗ	ΤΕΜ
Γ-Π5011	110mm INV(AF)/ΑΝΤΙΚΕ	1
Γ-Π5013	110mm FEAN(FAN) ΑΝΤΙΚΕ ΣΙΔΗΡΟΥ	1
Γ-Π5012	110mm BRYES/ΚΑΦΕ	1



# ΠΟΜΟΛΑ, ΛΑΒΕΣ, ΜΠΑΛΕΣ ΘΥΡΩΝ κ.α.

**Benini**



**ΧΑΛΚΑΔΕΣ BENINI  
10A(2150) ΙΤΑΛΙΑΣ**

ΚΩΔ.	ΠΕΡΙΓΡΑΦΗ	ΤΕΜ
Γ-Π5018	150mm INV(AF)/ΑΝΤΙΚΕ	1
Γ-Π5021	150mm FEAN(FAN) ΑΝΤΙΚΕ ΣΙΔΗΡΟΥ	1
Γ-Π5020	150mm BRYES/ΚΑΦΕ	1
Γ-Π5019	150mm ONV(OBV) VIBRATO	1

**Benini**



**ΛΕΟΝΤΕΣ BENINI  
15M(2152) ΙΤΑΛΙΑΣ**

ΚΩΔ.	ΠΕΡΙΓΡΑΦΗ	ΤΕΜ
Γ-Π5022	190mm INV(AF)/ΑΝΤΙΚΕ	1
Γ-Π5024	190mm FEAN(FAN) ΑΝΤΙΚΕ ΣΙΔΗΡΟΥ	1
Γ-Π5023	190mm BRYES/ΚΑΦΕ	1
Γ-Π5025	190mm ONV(OBV) VIBRATO	1

**Benini**



**ΛΕΟΝΤΕΣ BENINI  
15P(2152) ΙΤΑΛΙΑΣ**

ΚΩΔ.	ΠΕΡΙΓΡΑΦΗ	ΤΕΜ
Γ-Π5026	150mm INV(AF)/ΑΝΤΙΚΕ	1
Γ-Π5027	150mm FEAN(FAN) ΑΝΤΙΚΕ ΣΙΔΗΡΟΥ	1
Γ-Π5028	150mm BRYES/ΚΑΦΕ	1

**Benini**



**ΜΠΑΛΕΣ BENINI  
1440 ΙΤΑΛΙΑΣ**

ΚΩΔ.	ΠΕΡΙΓΡΑΦΗ	ΤΕΜ
Γ-Π5043	60mm INV(AF)/ΑΝΤΙΚΕ	1
Γ-Π5044	60mm FEAN(FAN) ΑΝΤΙΚΕ ΣΙΔΗΡΟΥ	1
Γ-Π5045	60mm BRYES/ΚΑΦΕ	1
Γ-Π5046	60mm ONV(OBV) VIBRATO	1

**Benini**



**ΜΠΑΛΕΣ BENINI  
1420 ΙΤΑΛΙΑΣ**

ΚΩΔ.	ΠΕΡΙΓΡΑΦΗ	ΤΕΜ
Γ-Π5039	70mm INV(AF)/ΑΝΤΙΚΕ	1
Γ-Π5040	70mm FEAN(FAN) ΑΝΤΙΚΕ ΣΙΔΗΡΟΥ	1
Γ-Π5042	70mm BRYES/ΚΑΦΕ	1
Γ-Π5041	70mm ONV(OBV) VIBRATO	1

**Benini**



**ΜΠΑΛΕΣ BENINI  
1450 ΙΤΑΛΙΑΣ**

ΚΩΔ.	ΠΕΡΙΓΡΑΦΗ	ΤΕΜ
Γ-Π5036	70mm INV(AF)/ΑΝΤΙΚΕ	1
Γ-Π5037	70mm BRYES/ΚΑΦΕ	1
Γ-Π5038	70mm OTTONE SAT KITRINO MAT	1

**Benini**



**ΜΠΑΛΕΣ BENINI 1340  
70MM ΙΤΑΛΙΑΣ**

ΚΩΔ.	ΠΕΡΙΓΡΑΦΗ	ΤΕΜ
Γ-Π5097	INV(AF) ΑΝΤΙΚΕ	1
Γ-Π5098	FEAN(FAN) ΑΝΤΙΚΕ ΣΙΔΗΡΟΥ	1

**Benini**



**ΜΠΑΛΕΣ BENINI 1370  
70MM ΙΤΑΛΙΑΣ**

ΚΩΔ.	ΠΕΡΙΓΡΑΦΗ	ΤΕΜ
Γ-Π5099	INV(AF) ΑΝΤΙΚΕ	1
Γ-Π5100	FEAN(FAN) ΑΝΤΙΚΕ ΣΙΔΗΡΟΥ	1

**Benini**



**ΜΠΑΛΕΣ BENINI 1210  
70MM ΙΤΑΛΙΑΣ**

ΚΩΔ.	ΠΕΡΙΓΡΑΦΗ	ΤΕΜ
Γ-Π5095	INV(AF) ΑΝΤΙΚΕ	1
Γ-Π5096	FEAN(FAN) ΑΝΤΙΚΕ ΣΙΔΗΡΟΥ	1

# ΠΟΜΟΛΑ, ΛΑΒΕΣ, ΜΠΑΛΕΣ ΘΥΡΩΝ κ.α.



ΚΩΔ.	ΠΕΡΙΓΡΑΦΗ	ΤΕΜ
Γ-Π5033	70mm ΝΙΚΣΑΤ/ΝΙΚΕΛΜΑΤ	1
Γ-Π5034	70mm CROMO SAT/	1
Γ-Π5035	70mm ΟΤΤΟΝΕ SAT ΚΙΤΡΙΝΟ ΜΑΤ	1
Γ-Π5094	CROMO	1



ΚΩΔ.	ΠΕΡΙΓΡΑΦΗ	ΤΕΜ
Γ-Π5047	70mm INV(AF)/ΑΝΤΙΚΕ	1
Γ-Π5048	70mm FEAN(FAN) ΑΝΤΙΚΕ ΣΙΔΗΡΟΥ	1
Γ-Π5049	70mm ΟΤΤΟΝΕ SAT ΚΙΤΡΙΝΟ ΜΑΤ	1



ΚΩΔ.	ΠΕΡΙΓΡΑΦΗ	ΤΕΜ
Γ-Π5050	70mm INV(AF)/ΑΝΤΙΚΕ	1
Γ-Π5053	70mm FEAN(FAN) ΑΝΤΙΚΕ ΣΙΔΗΡΟΥ	1
Γ-Π5051	70mm BRYES/ΚΑΦΕ	1
Γ-Π5052	70mm ONV(OBV)VIBRATO	1



ΚΩΔ.	ΠΕΡΙΓΡΑΦΗ	ΤΕΜ	ΚΩΔ.	ΠΕΡΙΓΡΑΦΗ	ΤΕΜ
Γ-Π5062	BRYES/ΚΑΦΕ	1	Γ-Π5060	INV(AF)/ΑΝΤΙΚΕ	1
Γ-Π5061	ONV(OBV)VIBRATO	1	Γ-Π5063	FEAN(FAN) ΑΝΤΙΚΕ ΣΙΔΗΡΟΥ	1
Γ-Π5064	MAC/ΑΝΤΙΚΕ ΜΑΥΡΟ	1			



ΚΩΔ.	ΠΕΡΙΓΡΑΦΗ	ΤΕΜ
Γ-Π5091	B1 INV(AF)/ ΑΝΤΙΚΕ	1
Γ-Π5092	B1 FEAN(FAN) ΑΝΤΙΚΕ ΣΙΔΗΡΟΥ	1



ΚΩΔ.	ΠΕΡΙΓΡΑΦΗ	ΤΕΜ
Γ-Π5124	B15 INV(AF)/ ΑΝΤΙΚΕ	1
Γ-Π5144	B15 FEAN(FAN) ΑΝΤΙΚΕ ΣΙΔΗΡΟΥ	1



ΚΩΔ.	ΠΕΡΙΓΡΑΦΗ	ΤΕΜ
Γ-Π5072	ΝΙΚΕΛ ΜΑΤ	1
Γ-Π5073	ΧΡΩΜΙΟ ΜΑΤ	1
Γ-Π5074	ΚΙΤΡΙΝΑ ΜΑΤ	1

# ΠΟΜΟΛΑ, ΛΑΒΕΣ, ΜΠΑΛΕΣ ΘΥΡΩΝ κ.α.



ΚΩΔ.	ΠΕΡΙΓΡΑΦΗ	ΖΕΥΓΗ
Γ-Π274	N.16 LUCIDO/ΚΙΤΡΙΝΑ FIX	1
Γ-Π273	N.16 LUCIDO/ΚΙΤΡΙΝΑ & ΛΕΥΚΟ FIX	1
Γ-Π273	N.16 ΛΕΥΚΟ & LUCIDO/ΚΙΤΡΙΝΑ FIX	1
Γ-Π273	N.16 LUCIDO/ΚΙΤΡΙΝΑ & ΜΑΥΡΟ FIX	1
Γ-Π273	N.16 ΛΕΥΚΟ FIX	1



ΚΩΔ.	ΠΕΡΙΓΡΑΦΗ	ΖΕΥΓΗ
Γ-Π213	70 ORO+LB/ΚΙΤΡΙΝΑ & LIGHT BLACK ΡΟΖΕΤΑ	1
Γ-Π211	70 ORO+LB/ΚΙΤΡΙΝΑ & LIGHT BLACK ΡΟΖΕΤΑ FIX	1
Γ-Π0145	70 ORO+LB ΠΛΑΚΑ 75	1
Γ-Π029	70 ORO+LB ΠΛΑΚΑ 90	1
Γ-Π211	70 ORO+LB ΠΛΑΚΑ FIX	1

ΚΩΔ.	ΠΕΡΙΓΡΑΦΗ	ΤΕΜ.
Γ-Π210	70 ORO+LB ΓΡΥΛΟΧΕΡΑ	2



ΚΩΔ.	ΠΕΡΙΓΡΑΦΗ	ΖΕΥΓΗ
Γ-Π629	80BW603 OLV	1



ΚΩΔ.	ΠΕΡΙΓΡΑΦΗ	ΖΕΥΓΗ
Γ-Π0149	N21 ORO+LB/ΚΙΤΡΙΝΑ & LIGHT BLACK ΠΛΑΚΑ 75	1
Γ-Π229	N21 ORO+LB ΠΛΑΚΑ FIX	1

ΚΩΔ.	ΠΕΡΙΓΡΑΦΗ	ΤΕΜ.
Γ-Π228	N21 ORO+LB ΓΡΥΛΟΧΕΡΑ	2



**ΕΠΙΣΤΟΜΙΑ ΕΞΩΠΟΡΤΑΣ  
MBC ΙΤΑΛΙΑΣ**

ΚΩΔ.	ΠΕΡΙΓΡΑΦΗ	ΤΕΜ.
Γ-Π297	21 OLV	1
Γ-Π241	21 ΚΙΤΡΙΝΑ & LIGHT BLACK	1
Γ-Π299	24 ΒΙΔΩΤΑ ΧΡΩΜΙΟ	1
Γ-Π300	24 ΒΙΔΩΤΑ ΝΙΚΕΛ ΜΑΤ	1
Γ-Π575	24 ΒΙΔΩΤΑ GRAFFIATO	1
Γ-Π243	24 ΒΙΔΩΤΑ BIANCO & OLV	1



**ΧΟΥΦΤΕΣ MBC ΙΤΑΛΙΑΣ**

ΚΩΔ.	ΠΕΡΙΓΡΑΦΗ	ΤΕΜ.
Γ-Π024	A024 OLV/OLS ΜΕ ΤΡΥΠΑ	2
Γ-Π0302	70 ORO+LB ΧΩΡΙΣ ΤΡΥΠΑ	2
Γ-Π212	70 ORO+LB ΜΕ ΤΡΥΠΑ	2
Γ-Π218	05 OLS ΜΕ ΤΡΥΠΑ	2
Γ-Π0304	23 GRAFFIATO ΧΩΡΙΣ ΤΡΥΠΑ	2
Γ-Π250	23 OLS ΜΕ ΤΡΥΠΑ	2
Γ-Π0305	21 LIGHT BLACK ΧΩΡΙΣ ΤΡΥΠΑ	2
Γ-Π230	21 LIGHT BLACK ΜΕ ΤΡΥΠΑ	2



## ΣΥΝΕΠΕΙΑ & ΕΞΥΠΗΡΕΤΗΣΗ



ΚΩΔ.	ΠΕΡΙΓΡΑΦΗ	ΖΕΥΓΗ
Γ-Π0108	H164 ΕΠΙΧΡΥΣΑ ΠΛΑΚΑ 75	1
Γ-Π132	H164 ΕΠΙΧΡΥΣΑ ΠΛΑΚΑ FIX	1
Γ-Π0109	H164 ΚΙΤΡΙΝΑ ΠΛΑΚΑ 75	1
Γ-Π138	H164 ΚΙΤΡΙΝΑ ΠΛΑΚΑ FIX	1
Γ-Π0110	H164 ΚΑΦΕ ΠΛΑΚΑ 75	1
Γ-Π135	H164 ΕΠΙΧΡΥΣΗ ΡΟΖΕΤΑ FIX	1
Γ-Π140	H164 ΚΙΤΡΙΝΑ ΡΟΖΕΤΑ	1
Γ-Π141	H164 ΚΙΤΡΙΝΑ ΡΟΖΕΤΑ FIX	1
ΚΩΔ.	ΠΕΡΙΓΡΑΦΗ	ΤΕΜ.
Γ-Π131	H164 ΕΠΙΧΡΥΣΑ ΓΡΥΛΟΧΕΡΑ	2
Γ-Π137	H164 ΚΙΤΡΙΝΑ ΓΡΥΛΟΧΕΡΑ	2
Γ-Π143	H164 ΚΑΦΕ ΓΡΥΛΟΧΕΡΑ	2



ΚΩΔ.	ΠΕΡΙΓΡΑΦΗ	ΖΕΥΓΗ
Γ-Π0107	H163 ΚΙΤΡΙΝΑ ΠΛΑΚΑ 75	1
Γ-Π120	H163 ΚΙΤΡΙΝΑ ΠΛΑΚΑ FIX	1
Γ-Π0289	H163 ΛΕΥΚΑ ΠΛΑΚΑ FIX	1
Γ-Π0290	H163 ΜΑΥΡΑ ΠΛΑΚΑ FIX	1
Γ-Π120	H163 ΚΙΤΡΙΝΑ ΡΟΖΕΤΑ FIX	1
Γ-Π122	H163 ΛΕΥΚΑ ΡΟΖΕΤΑ	1
Γ-Π124	H163 ΛΕΥΚΑ ΡΟΖΕΤΑ FIX	1
Γ-Π0295	H163 ΜΑΥΡΑ ΡΟΖΕΤΑ	1
Γ-Π128	H163 ΧΡΩΜΙΟ ΡΟΖΕΤΑ FIX	1
Γ-Π0293	H163 ΜΑΥΡΑ ΡΟΖΕΤΑ	1
ΚΩΔ.	ΠΕΡΙΓΡΑΦΗ	ΤΕΜ.
Γ-Π119	H163 ΚΙΤΡΙΝΑ ΓΡΥΛΟΧΕΡΑ	2
Γ-Π123	H163 ΛΕΥΚΑ ΓΡΥΛΟΧΕΡΑ	2
Γ-Π0296	H163 ΜΑΥΡΑ ΓΡΥΛΟΧΕΡΑ	2
Γ-Π127	H163 ΧΡΩΜΙΟ ΓΡΥΛΟΧΕΡΑ	2
Γ-Π0294	H163 ΜΑΥΡΑ ΓΡΥΛΟΧΕΡΑ	2



ΚΩΔ.	ΠΕΡΙΓΡΑΦΗ	ΖΕΥΓΗ
Γ-Π0103	H143 ΚΙΤΡΙΝΑ ΠΛΑΚΑ 75	1
Γ-Π115	H143 ΚΙΤΡΙΝΑ ΠΛΑΚΑ FIX	1
Γ-Π114	H143 ΚΙΤΡΙΝΑ ΜΑΤ ΓΡΥΛΟΧΕΡΑ	2



ΚΩΔ.	ΠΕΡΙΓΡΑΦΗ	ΖΕΥΓΗ
Γ-Π0247	H190 ΚΙΤΡΙΝΑ ΠΛΑΚΑ 90	1
Γ-Π0248	H190 ΚΙΤΡΙΝΑ ΠΛΑΚΑ FIX	1
Γ-Π810	H190 ΚΙΤΡΙΝΑ ΡΟΖΕΤΑ	1
Γ-Π813	H190 ΜΑΥΡΑ ΡΟΖΕΤΑ	1
ΚΩΔ.	ΠΕΡΙΓΡΑΦΗ	ΤΕΜ.
Γ-Π811	H190 ΚΙΤΡΙΝΑ ΓΡΥΛΟΧΕΡΑ	2
Γ-Π814	H190 ΜΑΥΡΑ ΓΡΥΛΟΧΕΡΑ	2



ΚΩΔ.	ΠΕΡΙΓΡΑΦΗ	ΖΕΥΓΗ
Γ-Π650	H199 ΚΙΤΡΙΝΑ ΠΛΑΚΑ 90	1
Γ-Π652	H199 ΚΙΤΡΙΝΑ ΠΛΑΚΑ FIX	1
Γ-Π0249	H199 ΚΙΤΡΙΝΑ ΡΟΖΕΤΑ	1
Γ-Π0288	H199 ΚΙΤΡΙΝΑ ΡΟΖΕΤΑ FIX	1
ΚΩΔ.	ΠΕΡΙΓΡΑΦΗ	ΤΕΜ.
Γ-Π651	H199 ΚΙΤΡΙΝΑ ΓΡΥΛΟΧΕΡΑ	2
Γ-Π3077	H188 ΧΡΩΜΙΟ & ΝΙΚΕΛ ΜΑΤ ΓΡΥΛΟΧΕΡΑ	2



ΚΩΔ.	ΠΕΡΙΓΡΑΦΗ	ΖΕΥΓΗ
Γ-Π0112	H172 R8 ΕΠΙΧΡΥΣΑ ΠΛΑΚΑ 75	1
Γ-Π3035	H172 R8 ΕΠΙΧΡΥΣΑ ΠΛΑΚΑ 90	1
Γ-Π3037	H172 R8 ΕΠΙΧΡΥΣΑ ΠΛΑΚΑ FIX	1
Γ-Π3030	H172 R8 ΕΠΙΧΡΥΣΑ ΡΟΖΕΤΑ	1
Γ-Π3032	H172 R8 ΕΠΙΧΡΥΣΑ ΡΟΖΕΤΑ FIX	1
Γ-Π3052	H172 ΧΡΩΜΙΟ ΡΟΖΕΤΑ FIX	1

ΚΩΔ.	ΠΕΡΙΓΡΑΦΗ	ΖΕΥΓΗ
Γ-Π0122	H172 ΕΠΙΧΡΥΣΑ & LIGHT BLACK ΠΛΑΚΑ 75	1
Γ-Π3071	H172 ΕΠΙΧΡΥΣΑ & LB ΠΛΑΚΑ 90	1
Γ-Π3073	H172 ΕΠΙΧΡΥΣΑ & LB ΠΛΑΚΑ FIX	1
ΚΩΔ.	ΠΕΡΙΓΡΑΦΗ	ΤΕΜ.
Γ-Π3031	H172 R8 ΕΠΙΧΡΥΣΑ ΓΡΥΛΟΧΕΡΑ	2
Γ-Π3072	H172 ΕΠΙΧΡΥΣΑ & LB ΓΡΥΛΟΧΕΡΑ	2
Γ-Π3051	H172 ΧΡΩΜΙΟ ΓΡΥΛΟΧΕΡΑ	2



ΚΩΔ.	ΠΕΡΙΓΡΑΦΗ	ΖΕΥΓΗ
Γ-Π0113	H176 ΕΠΙΧΡΥΣΑ ΠΛΑΚΑ 75	1
Γ-Π3047	H176 ΕΠΙΧΡΥΣΑ ΠΛΑΚΑ FIX	1
Γ-Π3042	H176 ΕΠΙΧΡΥΣΑ ΡΟΖΕΤΑ FIX	1
ΚΩΔ.	ΠΕΡΙΓΡΑΦΗ	ΤΕΜ.
Γ-Π3041	H176 ΕΠΙΧΡΥΣΑ ΓΡΥΛΟΧΕΡΑ	2



ΚΩΔ.	ΠΕΡΙΓΡΑΦΗ	ΖΕΥΓΗ
Γ-Π017	H131 ΠΛΑΚΑ FIX	1
Γ-Π2003	H142 ΚΙΤΡΙΝΑ ΠΛΑΚΑ FIX	1
ΚΩΔ.	ΠΕΡΙΓΡΑΦΗ	ΤΕΜ.
Γ-Π2002	H142 ΚΙΤΡΙΝΑ ΓΡΥΛΟΧΕΡΑ	2



ΚΩΔ.	ΠΕΡΙΓΡΑΦΗ	ΖΕΥΓΗ
Γ-Π816	K1126Y ΚΙΤΡΙΝΑ ΕΠΙΣΤΟΜΙΑ FIX	1
Γ-Π191	K1112Y ΚΙΤΡΙΝΑ ΕΠΙΣΤΟΜΙΑ FIX	1
Γ-Π193	K1112Y ΛΕΥΚΑ ΕΠΙΣΤΟΜΙΑ FIX	1
Γ-Π194	K1112Y ΜΑΥΡΑ ΕΠΙΣΤΟΜΙΑ FIX	1
Γ-Π192	K1112Y ΧΡΩΜΙΟ ΕΠΙΣΤΟΜΙΑ FIX	1
Γ-Π195	K1115Y ΕΠΙΧΡΥΣΑ ΕΠΙΣΤΟΜΙΑ FIX	1

ΚΩΔ.	ΠΕΡΙΓΡΑΦΗ	ΖΕΥΓΗ
Γ-Π186	K1100Y ΚΙΤΡΙΝΑ ΕΠΙΣΤΟΜΙΑ FIX	1
Γ-Π184	K87Y ΚΙΤΡΙΝΑ ΕΠΙΣΤΟΜΙΑ FIX	1
Γ-Π201	K1117Y ΚΙΤΡΙΝΑ ΕΠΙΣΤΟΜΙΑ FIX	1
Γ-Π817	K1126Y ΜΑΥΡΑ ΕΠΙΣΤΟΜΙΑ FIX	1
Γ-Π198	K288Y ΚΙΤΡΙΝΑ ΕΠΙΣΤΟΜΙΑ FIX	1
Γ-Π199	K288Y LIGHT BLACK ΕΠΙΣΤΟΜΙΑ FIX	1
Γ-Π200	K288Y ΧΡΩΜΙΟ ΕΠΙΣΤΟΜΙΑ FIX	1



ΚΩΔ.	ΠΕΡΙΓΡΑΦΗ	ΤΕΜ.
Γ-Π1158	C113 ΚΙΤΡΙΝΑ ΚΛΕΙΔΙΑ	1

# ΠΟΜΟΛΑ, ΛΑΒΕΣ, ΜΠΑΛΕΣ ΘΥΡΩΝ κ.α.



ΚΩΔ.	ΠΕΡΙΓΡΑΦΗ	ΤΕΜ.
Γ-Π0309	K17 ΚΙΤΡΙΝΑ ΧΩΡΙΣ ΤΡΥΠΑ	2
Γ-Π014	K17 ΚΙΤΡΙΝΑ ΜΕ ΤΡΥΠΑ	2
Γ-Π0311	K113 ΚΙΤΡΙΝΑ ΜΑΤ ΧΩΡΙΣ ΤΡΥΠΑ	2
Γ-Π116	K113 ΚΙΤΡΙΝΑ ΜΑΤ ΜΕ ΤΡΥΠΑ	2
Γ-Π0433	K113 ΚΙΤΡΙΝΑ ΧΩΡΙΣ ΤΡΥΠΑ	2
Γ-Π0313	K23 ΚΑΦΕ ΧΩΡΙΣ ΤΡΥΠΑ	2
Γ-Π159	K23 ΚΑΦΕ ΜΕ ΤΡΥΠΑ	2
Γ-Π0314	K23 LIGHT BLACK ΧΩΡΙΣ ΤΡΥΠΑ	2
Γ-Π1111	K23 LIGHT BLACK ΜΕ ΤΡΥΠΑ	2
Γ-Π0315	K113 ΛΕΥΚΑ ΧΩΡΙΣ ΤΡΥΠΑ	2
Γ-Π125	K113 ΛΕΥΚΑ ΜΕ ΤΡΥΠΑ	2
Γ-Π0355	K113 ΜΑΥΡΑ ΧΩΡΙΣ ΤΡΥΠΑ	2
Γ-Π0352	K113 ΜΑΥΡΑ ΜΕ ΤΡΥΠΑ	2
Γ-Π0316	K113 ΕΠΙΧΡΥΣΑ ΧΩΡΙΣ ΤΡΥΠΑ	2
Γ-Π133	K113 ΕΠΙΧΡΥΣΑ ΜΕ ΤΡΥΠΑ	2
Γ-Π0317	K113 ΚΑΦΕ ΧΩΡΙΣ ΤΡΥΠΑ	2
Γ-Π145	K113 ΚΑΦΕ ΜΕ ΤΡΥΠΑ	2
Γ-Π0321	K161 ΕΠΙΧΡΥΣΑ ΧΩΡΙΣ ΤΡΥΠΑ	2
Γ-Π3061	K161 ΕΠΙΧΡΥΣΑ ΜΕ ΤΡΥΠΑ	2
Γ-Π0322	K161 ΧΡΩΜΙΟ ΧΩΡΙΣ ΤΡΥΠΑ	2
Γ-Π0323	K162 ΕΠΙΧΡΥΣΑ ΧΩΡΙΣ ΤΡΥΠΑ	2
Γ-Π3063	K162 ΕΠΙΧΡΥΣΑ ΜΕ ΤΡΥΠΑ	2
Γ-Π0320	K24 METAL GREY ΧΩΡΙΣ ΤΡΥΠΑ	2
Γ-Π3028	K24 METAL GREY ΜΕ ΤΡΥΠΑ	2
Γ-Π0359	K24 ΕΠΙΧΡΥΣΑ & ΧΡΩΜΙΟ	2
Γ-Π0360	K24 ΕΠΙΧΡΥΣΑ & ΧΡΩΜΙΟ ΜΕ	2
Γ-Π0353	K24 ΛΕΥΚΑ ΧΩΡΙΣ ΤΡΥΠΑ	2
Γ-Π0354	K24 ΛΕΥΚΑ ΜΕ ΤΡΥΠΑ	2
Γ-Π0357	K24 ΚΙΤΡΙΝΑ & LB Χ.ΤΡΥΠΑ	2
Γ-Π0358	K24 ΚΙΤΡΙΝΑ & LB ΜΕ ΤΡΥΠΑ	2
Γ-Π0312	K24 ΚΑΦΕ ΧΩΡΙΣ ΤΡΥΠΑ	2
Γ-Π155	K24 ΚΑΦΕ ΜΕ ΤΡΥΠΑ	2
Γ-Π0319	K24 LIGHT BLACK ΧΩΡΙΣ ΤΡΥΠΑ	2
Γ-Π3020	K24 LIGHT BLACK ΜΕ ΤΡΥΠΑ	2
Γ-Π3012	K24 ΧΡΩΜΙΟ ΜΕ ΤΡΥΠΑ	2
Γ-Π0325	K24 L.B. & ΚΙΤΡΙΝΟ ΧΩΡΙΣ ΤΡΥΠΑ	2
Γ-Π3068	K24 L.B. & ΚΙΤΡΙΝΟ ΜΕ ΤΡΥΠΑ	2
Γ-Π0324	K24 ΕΠΙΧΡΥΣΑ ΧΩΡΙΣ ΤΡΥΠΑ	2
Γ-Π151	K24 ΕΠΙΧΡΥΣΑ ΜΕ ΤΡΥΠΑ	2



ΚΩΔ.	ΠΕΡΙΓΡΑΦΗ	ΤΕΜ.
Γ-Π168	K158 ΚΙΤΡΙΝΕΣ ΣΠΑΣΤΕΣ ΛΑΒΕΣ 210mm	1
Γ-Π169	K158 LB ΣΠΑΣΤΕΣ ΛΑΒΕΣ 210mm	1
Γ-Π170	K150 ΚΙΤΡΙΝΕΣ ΛΑΒΕΣ 180mm	1



ΚΩΔ.	ΠΕΡΙΓΡΑΦΗ	ΤΕΜ.
Γ-Π1205	K166 ΧΡΩΜΙΟ	1
Γ-Π1214	K166 LIGHT BLACK	1



 **Forges**



ΠΟΜΟΛΑ FORGES/H224 ΙΤΑΛΙΑΣ

ΚΩΔ.	ΠΕΡΙΓΡΑΦΗ	ΖΕΥΓΗ
Γ-Π3060	H224 ΕΠΙΧΡΥΣΑ & LIGHT BLACK ΠΛΑΚΑ 90	1
Γ-Π0129	H224 ΕΠΙΧΡΥΣΑ & LB ΠΛΑΚΑ FIX	1
Γ-Π0128	H224 LIGHT BLACK & ΕΠΙΧΡΥΣΑ ΠΛΑΚΑ FIX	1
Γ-Π0119	H224 ΧΡΩΜΙΟ & ΕΠΙΧΡΥΣΑ ΠΛΑΚΑ 75	1
Γ-Π3067	H224 ΧΡΩΜΙΟ & ΕΠΙΧΡΥΣΑ ΠΛΑΚΑ FIX	1
Γ-Π3055	H224 ΕΠΙΧΡΥΣΑ ΡΟΖΕΤΑ	1
Γ-Π3065	H224 ΕΠΙΧΡΥΣΑ ΡΟΖΕΤΑ FIX	1

ΚΩΔ.	ΠΕΡΙΓΡΑΦΗ	ΖΕΥΓΗ
Γ-Π0121	H224 ΕΠΙΧΡΥΣΑ & LIGHT BLACK ΡΟΖΕΤΑ	1
Γ-Π0127	H224 ΕΠΙΧΡΥΣΑ & LIGHT BLACK ΡΟΖΕΤΑ FIX	1
Γ-Π0126	H224 LIGHT BLACK & ΕΠΙΧΡΥΣΑ ΡΟΖΕΤΑ FIX	1
Γ-Π3069	H224 ΧΡΩΜΙΟ & ΕΠΙΧΡΥΣΑ	1
Γ-Π3070	H224 ΧΡΩΜΙΟ & ΕΠΙΧΡΥΣΑ ΡΟΖΕΤΑ FIX	1

ΚΩΔ.	ΠΕΡΙΓΡΑΦΗ	ΤΕΜ.
Γ-Π3054	H224 ΕΠΙΧΡΥΣΑ ΓΡΥΛΟΧΕΡΑ	2
Γ-Π0291	H224 ΕΠΙΧΡΥΣΑ & LB ΓΡΥΛΟΧΕΡΑ	2
Γ-Π3066	H224 LB & ΕΠΙΧΡΥΣΑ ΓΡΥΛΟΧΕΡΑ	2
Γ-Π0292	H224 ΧΡΩΜΙΟ & ΕΠΙΧΡΥΣΑ ΓΡΥΛΟΧΕΡΑ	2

 **Forges**



ΠΟΜΟΛΑ FORGES/H215 ΙΤΑΛΙΑΣ

ΚΩΔ.	ΠΕΡΙΓΡΑΦΗ	ΖΕΥΓΗ
Γ-Π0105	H215 ΚΙΤΡΙΝΑ ΠΛΑΚΑ 75	1
Γ-Π3003	H215 ΚΙΤΡΙΝΑ ΠΛΑΚΑ FIX	1
Γ-Π0106	H215 LIGHT BLACK ΠΛΑΚΑ 75	1
Γ-Π3005	H215 LIGHT BLACK ΠΛΑΚΑ 90	1
Γ-Π3007	H215 LIGHT BLACK ΠΛΑΚΑ FIX	1
Γ-Π160	H215 ΚΙΤΡΙΝΑ ΡΟΖΕΤΑ	1
Γ-Π162	H215 ΚΙΤΡΙΝΑ ΡΟΖΕΤΑ FIX	1
Γ-Π166	H215 LIGHT BLACK ΡΟΖΕΤΑ FIX	1
Γ-Π3011	H215 ΧΡΩΜΙΟ ΡΟΖΕΤΑ FIX	1
ΚΩΔ.	ΠΕΡΙΓΡΑΦΗ	ΤΕΜ.
Γ-Π161	H215 ΚΙΤΡΙΝΑ ΓΡΥΛΟΧΕΡΑ	2
Γ-Π165	H215 LIGHT BLACK ΓΡΥΛΟΧΕΡΑ	2



ΚΩΔ.	ΠΕΡΙΓΡΑΦΗ	ΖΕΥΓΗ
Γ-Π0104	H28 ΕΠΙΧΡΥΣΑ ΠΛΑΚΑ 75	1
Γ-Π148	H28 ΕΠΙΧΡΥΣΑ ΠΛΑΚΑ 90	1
Γ-Π150	H28 ΕΠΙΧΡΥΣΑ ΠΛΑΚΑ FIX	1
ΚΩΔ.	ΠΕΡΙΓΡΑΦΗ	ΤΕΜ.
Γ-Π149	H28 ΕΠΙΧΡΥΣΑ ΓΡΥΛΟΧΕΡΑ	2



ΚΩΔ.	ΠΕΡΙΓΡΑΦΗ	ΖΕΥΓΗ
Γ-Π3015	H216 ΕΠΙΧΡΥΣΑ ΡΟΖΕΤΑ FIX	1
Γ-Π3017	H216 LIGHT BLACK ΡΟΖΕΤΑ	1
Γ-Π3023	H216 ΧΡΩΜΙΟ ΡΟΖΕΤΑ FIX	1
Γ-Π3025	H216 METAL GREY ΡΟΖΕΤΑ	1
Γ-Π3027	H216 METAL GREY ΡΟΖΕΤΑ FIX	1
ΚΩΔ.	ΠΕΡΙΓΡΑΦΗ	ΤΕΜ.
Γ-Π3014	H216 ΕΠΙΧΡΥΣΑ ΓΡΥΛΟΧΕΡΑ	2
Γ-Π3018	H216 LIGHT BLACK ΓΡΥΛΟΧΕΡΑ	2
Γ-Π3022	H216 ΧΡΩΜΙΟ ΓΡΥΛΟΧΕΡΑ	2
Γ-Π3026	H216 METAL GREY ΓΡΥΛΟΧΕΡΑ	2



ΚΩΔ.	ΠΕΡΙΓΡΑΦΗ	ΖΕΥΓΗ
Γ-Π1001	ΚΙΤΡΙΝΑ ΡΟΖΕΤΑ	1
Γ-Π1003	ΚΙΤΡΙΝΑ ΡΟΖΕΤΑ FIX	1
Γ-Π1007	ΛΕΥΚΑ ΡΟΖΕΤΑ FIX	1
Γ-Π1011	ΟΡΟ+ΑΒΡΑ ΡΟΖΕΤΑ FIX	1
ΚΩΔ.	ΠΕΡΙΓΡΑΦΗ	ΤΕΜ.
Γ-Π1002	ΚΙΤΡΙΝΑ ΓΡΥΛΟΧΕΡΑ	2
Γ-Π1006	ΛΕΥΚΑ ΓΡΥΛΟΧΕΡΑ	2
Γ-Π1010	ΟΡΟ+ΑΒΡΑ ΓΡΥΛΟΧΕΡΑ	2
Γ-Π0356	ΑΒΡΑ+ΟΡΟ ΓΡΥΛΟΧΕΡΑ	2

## GRUPPO ITALIA CLAUDETTE



### ΠΟΜΟΛΑ GRUPPO ITALIA/CLAUDETTE ΙΤΑΛΙΑΣ

ΚΩΔ.	ΠΕΡΙΓΡΑΦΗ	ΖΕΥΓΗ
Γ-Π1015	24KAR. ΡΟΖΕΤΑ FIX	1
Γ-Π1019	ORO & ABRA ΡΟΖΕΤΑ FIX	1
Γ-Π1024	ABRA & ORO ΡΟΖΕΤΑ FIX	1
Γ-Π1056	RADIO & ORO ΡΟΖΕΤΑ FIX	1
Γ-Π1057	GRANITO & ORO ΡΟΖΕΤΑ	1
Γ-Π1059	GRANITO & ORO ΡΟΖΕΤΑ FIX	1
ΚΩΔ.	ΠΕΡΙΓΡΑΦΗ	ΤΕΜ.
Γ-Π1058	GRANITO & ORO ΓΡΥΛΟΧΕΡΑ	2
Γ-Π1014	24KAR. ΓΡΥΛΟΧΕΡΑ	2
Γ-Π1018	ORO & ABRA ΓΡΥΛΟΧΕΡΑ	2
Γ-Π1023	ABRA & ORO ΓΡΥΛΟΧΕΡΑ	2

## GRUPPO ITALIA SFINGE



### ΠΟΜΟΛΑ GRUPPO ITALIA/SFINGE ΙΤΑΛΙΑΣ

ΚΩΔ.	ΠΕΡΙΓΡΑΦΗ	ΖΕΥΓΗ
Γ-Π1038	RAD & ORO ΡΟΖΕΤΑ	1
Γ-Π1040	RAD & ORO ΡΟΖΕΤΑ FIX	1
Γ-Π1042	24KAR. ΡΟΖΕΤΑ	1
Γ-Π1044	24KAR. ΡΟΖΕΤΑ FIX	1
Γ-Π0139	RAD & ORO ΠΛΑΚΑ 75	1
Γ-Π0138	RAD & ORO ΠΛΑΚΑ 90	1
Γ-Π0140	RAD & ORO ΠΛΑΚΑ FIX	1
Γ-Π0131	24KAR. ΠΛΑΚΑ 75	1
Γ-Π0132	24KAR. ΠΛΑΚΑ 90	1
Γ-Π0133	24KAR. ΠΛΑΚΑ FIX	1
ΚΩΔ.	ΠΕΡΙΓΡΑΦΗ	ΤΕΜ.
Γ-Π1043	24KAR. ΓΡΥΛΟΧΕΡΑ	2
Γ-Π1039	RAD. & ORO ΓΡΥΛΟΧΕΡΑ	2

## GRUPPO ITALIA SOFIA



### ΠΟΜΟΛΑ GRUPPO ITALIA/SOFIA ΙΤΑΛΙΑΣ

ΚΩΔ.	ΠΕΡΙΓΡΑΦΗ	ΖΕΥΓΗ
Γ-Π0134	KITPINA ΠΛΑΚΑ 75	1
Γ-Π0135	KITPINA ΠΛΑΚΑ 90	1
Γ-Π0142	KITPINA ΠΛΑΚΑ FIX	1
Γ-Π1026	KITPINA ΡΟΖΕΤΑ	1
Γ-Π1028	KITPINA ΡΟΖΕΤΑ FIX	1
Γ-Π1036	RADIO & ORO ΡΟΖΕΤΑ FIX	1

ΚΩΔ.	ΠΕΡΙΓΡΑΦΗ	ΖΕΥΓΗ
Γ-Π1030	24KAR. ΡΟΖΕΤΑ	1
Γ-Π1032	24KAR. ΡΟΖΕΤΑ FIX	1
ΚΩΔ.	ΠΕΡΙΓΡΑΦΗ	ΤΕΜ.
Γ-Π1027	KITPINA ΓΡΥΛΟΧΕΡΑ	2
Γ-Π1031	24KAR. ΓΡΥΛΟΧΕΡΑ	2
Γ-Π1035	RADIO & ORO ΓΡΥΛΟΧΕΡΑ	2



ΚΩΔ.	ΠΕΡΙΓΡΑΦΗ	ΤΕΜ
Γ-Π1054	SOFIA RAD & ORO ΙΣΙΕΣ ΛΑΒΕΣ	1
Γ-Π1068	SOFIA 24ΚΑΡ. ΣΠΑΣΤΕΣ ΛΑΒΕΣ	1
Γ-Π1069	SOFIA RAD & ORO ΣΠΑΣΤΕΣ ΛΑΒΕΣ	1
Γ-Π1063	LITTLE RAF 24ΚΑΡ. ΣΠΑΣΤΕΣ ΛΑΒΕΣ	1
Γ-Π1064	LITTLE RAF ΛΕΥΚΕΣ ΣΠΑΣΤΕΣ ΛΑΒΕΣ	1
Γ-Π1066	LITTLE RAF GRANITO ΣΠΑΣΤΕΣ ΛΑΒΕΣ	1
Γ-Π1073	SFINGE 24ΚΑΡ ΙΣΙΕΣ ΛΑΒΕΣ	1
Γ-Π1074	SFINGE RODIO & ORO ΙΣΙΕΣ ΛΑΒΕΣ	1
Γ-Π1075	SFINGE ABRA & ORO ΙΣΙΕΣ ΛΑΒΕΣ	1
Γ-Π1076	SFINGE 24ΚΑΡ. ΣΠΑΣΤΕΣ ΛΑΒΕΣ	1
Γ-Π1077	SFINGE ΛΕΥΚΕΣ ΣΠΑΣΤΕΣ ΛΑΒΕΣ	1
Γ-Π1079	SFINGE RODIO & ORO ΣΠΑΣΤΕΣ ΛΑΒΕΣ	1
Γ-Π1082	CLAUDETTE GRANITO ΣΠΑΣΤΕΣ ΛΑΒΕΣ	1
Γ-Π1081	CLAUDETTE RODIO & ORO ΣΠΑΣΤΕΣ ΛΑΒΕΣ	1

ΚΩΔ.	ΠΕΡΙΓΡΑΦΗ	ΤΕΜ
Γ-Π0326	LITTLE RAF ΛΕΥΚΕΣ ΧΟΥΦΤΕΣ ΧΩΡΙΣ ΤΡΥΠΑ	2
Γ-Π1008	LITTLE RAF ΛΕΥΚΕΣ ΧΟΥΦΤΕΣ ΜΕ ΤΡΥΠΑ	2
Γ-Π0327	CLAUDETTE 18ΚΑΡ./ΚΙΤΡΙΝΕΣ ΧΟΥΦΤΕΣ ΧΩΡΙΣ ΤΡΥΠΑ	2
Γ-Π1016	CLAUDETTE 18ΚΑΡ./ΚΙΤΡΙΝΕΣ ΧΟΥΦΤΕΣ ΜΕ ΤΡΥΠΑ	2
Γ-Π0328	CLAUDETTE 24ΚΑΡ. ΧΟΥΦΤΕΣ ΧΩΡΙΣ ΤΡΥΠΑ	2
Γ-Π1020	CLAUDETTE 24ΚΑΡ. ΧΟΥΦΤΕΣ ΜΕ ΤΡΥΠΑ	2
Γ-Π0329	CLAUDETTE ABRA & ORO ΧΟΥΦΤΕΣ ΧΩΡΙΣ ΤΡΥΠΑ	2
Γ-Π1025	CLAUDETTE ABRA & ORO ΧΟΥΦΤΕΣ ΜΕ ΤΡΥΠΑ	2
Γ-Π0330	CLAUDETTE GRANITO & ORO ΧΟΥΦΤΕΣ ΧΩΡΙΣ ΤΡΥΠΑ	2
Γ-Π1060	CLAUDETTE GRANITO & ORO ΧΟΥΦΤΕΣ ΜΕ ΤΡΥΠΑ	2
Γ-Π0331	SOFIA RADIO & ORO ΧΟΥΦΤΕΣ ΧΩΡΙΣ ΤΡΥΠΑ	2
Γ-Π1037	SOFIA RADIO & ORO ΧΟΥΦΤΕΣ ΜΕ ΤΡΥΠΑ	2



ΚΩΔ.	ΠΕΡΙΓΡΑΦΗ	ΤΕΜ.
Γ-Π0232	629 OLV ΧΟΥΦΤΕΣ ΧΩΡΙΣ ΤΡΥΠΑ	2
Γ-Π1365	629 ΑΦ/ΑΝΤΙΚΕ ΧΟΥΦΤΕΣ ΜΕ ΤΡΥΠΑ	2
Γ-Π0233	629 ΑΦ ΧΟΥΦΤΕΣ ΧΩΡΙΣ ΤΡΥΠΑ	2
Γ-Π1334	204 FIX ΧΡΩΜΙΟ ΕΠΙΣΤΟΜΙΑ (ABBONDOTTI)	1

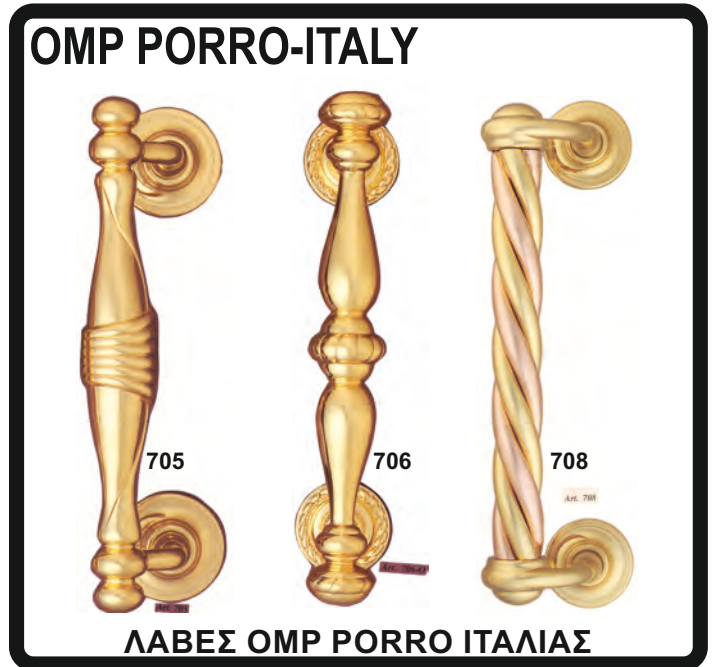

ΚΩΔ.	ΠΕΡΙΓΡΑΦΗ	ΤΕΜ.
Γ-Λ415	705 N.NERO ΛΑΒΕΣ 235mm	1
Γ-Λ416	705 ΧΡΩΜΙΟ ΛΑΒΕΣ 235mm	1
Γ-Λ430	706 POMP GREEN ΛΑΒΕΣ 280mm	1
Γ-Λ429	708 COPER PLATER ΛΑΒΕΣ 250mm	1



ΚΩΔ.	ΠΕΡΙΓΡΑΦΗ	ΤΕΜ.
Γ-Λ414	ΜΠΑΛΕΣ 169 ΒΟ/ΚΙΤΡΙΝΑ 70mm	1
Γ-Λ431	ΧΑΛΚΑΔΕΣ 700 ΟΡΟ/ΚΙΤΡΙΝΟΙ 100mm	1
Γ-Λ403	ΧΑΛΚΑΔΕΣ 700 ΒΟ/ΚΙΤΡΙΝΑ 125mm	1
Γ-Λ404	ΧΑΛΚΑΔΕΣ 700 ΟΡΟ 125mm	1
Γ-Λ432	ΧΑΛΚΑΔΕΣ 700 POMP GREEN 125mm	1
Γ-Λ419	ΕΠΙΣΤΟΜΙΑ 354 ΒΟ/ΚΙΤΡΙΝΑ	1
Γ-Λ421	ΕΠΙΣΤΟΜΙΑ 354 SATIN NICKEL/ΝΙΚΕΛ ΜΑΤ	1
Γ-Λ434	ΕΠΙΣΤΟΜΙΑ 354 POMP GREEN	1
Γ-Λ422	ΕΠΙΣΤΟΜΙΑ 354 CHROMO/ΝΙΚΕΛ	1
Γ-Λ435	ΕΠΙΣΤΟΜΙΑ 355 CHROME PLATE/ΧΡΩΜΙΟ	1
Γ-Λ425	ΕΠΙΣΤΟΜΙΑ 355 SATIN NICKEL/ΝΙΚΕΛ ΜΑΤ	1



ΚΩΔ.	ΠΕΡΙΓΡΑΦΗ	ΤΕΜ.
Γ-Λ426	ΠΑΞΙΜΑΔΙΑ 284 ΒΟ/ΚΙΤΡΙΝΑ 6,10mm	1
Γ-Λ413	ΠΑΞΙΜΑΔΙΑ 284 ΟΡΟ 10mm	1
Γ-Λ428	ΠΑΞΙΜΑΔΙΑ 284 CHROMO/ΧΡΩΜΙΟ 6mm	1
Γ-Λ437	ΚΑΠΑΚΙΑ ΛΑΒΩΝ 285 CHROMO/ΧΡΩΜΙΟ	1
Γ-Λ452	ΚΑΠΑΚΙΑ ΛΑΒΩΝ 285 ΝΙΚΕΛ SAT./ΝΙΚΕΛΜΑΤ	1
Γ-Λ436	ΚΑΠΑΚΙΑ ΛΑΒΩΝ 285 ΟΡΟ/ΚΙΤΡΙΝΑ	1
Γ-Λ408	ΚΑΠΑΚΙΑ ΛΑΒΩΝ 285 ΒΟ/ΚΙΤΡΙΝΑ	1

# ΠΟΜΟΛΑ, ΛΑΒΕΣ, ΜΠΑΛΕΣ ΘΥΡΩΝ κ.α.



**ΜΠΑΛΕΣ AMIG/51  
ΙΣΠΑΝΙΑΣ**

ΚΩΔ.	ΠΕΡΙΓΡΑΦΗ	ΣΥΣΚ
Γ-Π1486	ΝΙΚΕΛ ΜΑΤ 70mm	2



**ΜΠΑΛΕΣ AMIG/16  
ΙΣΠΑΝΙΑΣ**

ΚΩΔ.	ΠΕΡΙΓΡΑΦΗ	ΣΥΣΚ
Γ-Π1517	ΜΑΥΡΕΣ 74mm	1



**ΡΟΠΤΡΑ AMIG/4  
ΙΣΠΑΝΙΑΣ**

ΚΩΔ.	ΠΕΡΙΓΡΑΦΗ	ΣΥΣΚ
Γ-Π1547	ΜΑΥΡΑ 115x40mm	1



**ΚΡΙΚΟΙ AMIG/1 ΙΣΠΑΝΙΑΣ**

ΚΩΔ.	ΠΕΡΙΓΡΑΦΗ	ΣΥΣΚ
Γ-Π1535	6122 ΜΑΥΡΟΙ 110x100mm	1



**ΛΑΒΕΣ AMIG/100 ΙΣΠΑΝΙΑΣ**

ΚΩΔ.	ΠΕΡΙΓΡΑΦΗ	ΣΥΣΚ
Γ-Π1527	ΜΑΥΡΕΣ 280x45mm	2



**ΛΑΒΕΣ AMIG/102 ΙΣΠΑΝΙΑΣ**

ΚΩΔ.	ΠΕΡΙΓΡΑΦΗ	ΣΥΣΚ
Γ-Π1524	ΜΑΥΡΕΣ 280x45mm	2



**ΛΑΒΕΣ AMIG/103 ΙΣΠΑΝΙΑΣ**

ΚΩΔ.	ΠΕΡΙΓΡΑΦΗ	ΣΥΣΚ
Γ-Π1522	ΜΑΥΡΕΣ 140mm	2



**ΛΑΒΕΣ AMIG/1002 ΙΣΠΑΝΙΑΣ**

ΚΩΔ.	ΠΕΡΙΓΡΑΦΗ	ΣΥΣΚ
Γ-Π1532	ΜΑΥΡΕΣ 130mm	20
Γ-Π1533	ΜΑΥΡΕΣ 182mm	5

# ΠΟΜΟΛΑ, ΛΑΒΕΣ, ΜΠΑΛΕΣ ΘΥΡΩΝ κ.α.



**ΛΑΒΕΣ AMIG/1002 ΙΣΠΑΝΙΑΣ**

ΚΩΔ.	ΠΕΡΙΓΡΑΦΗ	ΣΥΣΚ.
Γ-Π1929	ΑΝΤΙΚΕ 130mm	20
Γ-Π1930	ΑΝΤΙΚΕ 182mm	5



**ΛΑΒΕΣ AMIG/100 ΙΣΠΑΝΙΑΣ**

ΚΩΔ.	ΠΕΡΙΓΡΑΦΗ	ΣΥΣΚ.
Γ-Π1911	ΑΝΤΙΚΕ 280x45mm	2



**ΠΟΜΟΛΑ AMIG/101K ΙΣΠΑΝΙΑΣ**

ΚΩΔ.	ΠΕΡΙΓΡΑΦΗ	ΖΕΥΓΗ
Γ-Π1910	ΑΝΤΙΚΕ ΡΟΖΕΤΑ	1



**ΡΟΖΕΤΕΣ ΜΑΥΡΕΣ AMIG ΙΣΠΑΝΙΑΣ**

ΚΩΔ.	ΠΕΡΙΓΡΑΦΗ	ΖΕΥΓΗ
Γ-Π1538	10 ΕΠΙΣΤΟΜΙΑ ΝΤΟΥΛΑΠΑΣ 62x25mm	20
Γ-Π1539	11 ΕΠΙΣΤΟΜΙΑ ΝΤΟΥΛΑΠΑΣ 67x26mm	20



**ΡΟΖΕΤΕΣ ΑΝΤΙΚΕ AMIG ΙΣΠΑΝΙΑΣ**

ΚΩΔ.	ΠΕΡΙΓΡΑΦΗ	ΖΕΥΓΗ
Γ-Π1914	12 ΕΠΙΣΤΟΜΙΑ ΚΥΛΙΝΔΡΟΥ 60x38mm	20
Γ-Π1912	10 ΕΠΙΣΤΟΜΙΑ ΝΤΟΥΛΑΠΑΣ 62x25mm	20



**ΡΟΖΕΤΕΣ ΑΝΤΙΚΕ AMIG ΙΣΠΑΝΙΑΣ**

ΚΩΔ.	ΠΕΡΙΓΡΑΦΗ	ΖΕΥΓΗ
Γ-Π1913	11 ΕΠΙΣΤΟΜΙΑ ΝΤΟΥΛΑΠΑΣ 67x26mm	20

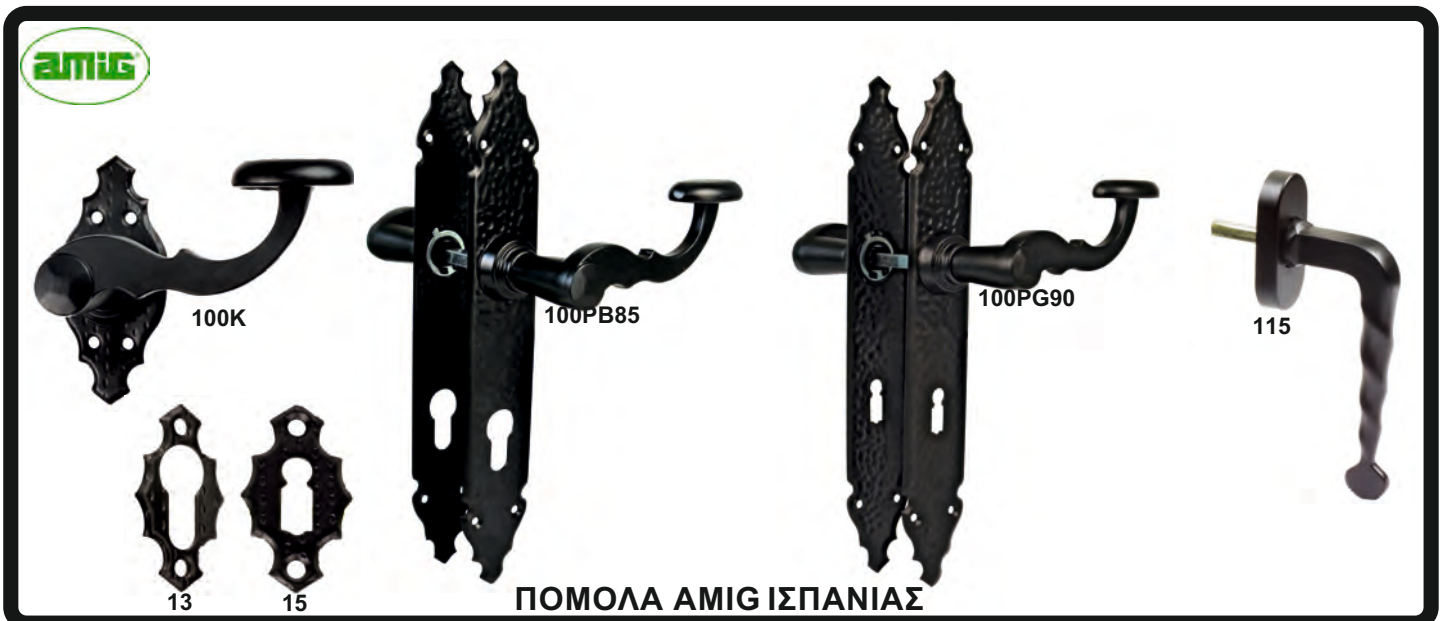

**ΠΟΜΟΛΑ AMIG ΙΣΠΑΝΙΑΣ**

ΚΩΔ.	ΠΕΡΙΓΡΑΦΗ	ΖΕΥΓΗ
Γ-Π1545	100K ΜΑΥΡΗ ΡΟΖΕΤΑ 100x44mm	1
Γ-Π153	100PG90 ΜΑΥΡΑ ΠΛΑΚΑ 90	1
Γ-Π1534	100PG72 ΜΑΥΡΑ ΠΛΑΚΑ 75	1
Γ-Π1529	100PB85 ΜΑΥΡΑ ΠΛΑΚΑ FIX	1

ΚΩΔ.	ΠΕΡΙΓΡΑΦΗ	ΤΕΜ.
Γ-Π1548	13 ΜΑΥΡΕΣ ΡΟΖΕΤΕΣ ΕΞΩΠΟΡΤΑΣ (ΑΣΦΑΛΕΙΑΣ)	20
Γ-Π1496	15 ΜΑΥΡΕΣ ΡΟΖΕΤΕΣ ΕΣΩΠΟΡΤΑΣ (ΑΠΛΕΣ)	20

ΚΩΔ.	ΠΕΡΙΓΡΑΦΗ	ΤΕΜ.
Γ-Π1546	115 DK ΜΑΥΡΑ ΓΡΥΛΟΧΕΡΑ	2

# ΠΟΜΟΛΑ, ΛΑΒΕΣ, ΜΠΑΛΕΣ ΘΥΡΩΝ κ.α.



**ΠΟΜΟΛΑ ΜΑΥΡΑ ΚΙΝΑΣ**

ΚΩΔ.	ΠΕΡΙΓΡΑΦΗ	ΣΥΣΚ
Γ-Π3552	Z/52003 ΜΑΥΡΑ ΧΩΡΙΣ ΡΟΖΕΤΑ	1 ΖΕΥΓΟΣ
Γ-Π3553	Z/52 ΕΠΙΣΤΟΜΙΑ ΜΑΥΡΑ ΕΞΩΠΟΡΤΑΣ	1 ΤΕΜ.
Γ-Π3554	Z/52 ΕΠΙΣΤΟΜΙΑ ΜΑΥΡΑ ΕΞΩΠΟΡΤΑΣ (FIX)	1 ΤΕΜ.
Γ-Π3555	A95032 ΜΑΥΡΑ ΕΞΩΠΟΡΤΑΣ	1 ΖΕΥΓΟΣ
Γ-Π3556	A95032 ΜΑΥΡΑ ΕΞΩΠΟΡΤΑΣ (FIX)	1 ΖΕΥΓΟΣ



**ΠΟΜΟΛΑ ΜΑΥΡΑ & ΣΚΑΛΙΣΤΑ ΚΙΝΑΣ**

ΚΩΔ.	ΠΕΡΙΓΡΑΦΗ	ΖΕΥΓΗ
Γ-Π1854	P9046/H1157 ΜΑΥΡΑ ΠΛΑΚΑ FIX	1
Γ-Π0269	9010 ΣΚΑΛΙΣΤΑ ΠΛΑΚΑ 75	1
Γ-Π1091	9010 ΣΚΑΛΙΣΤΑ ΠΛΑΚΑ 90	1
Γ-Π1092	9010 ΣΚΑΛΙΣΤΑ ΠΛΑΚΑ FIX	1



**ΠΟΜΟΛΑ ΜΑΥΡΑ ΚΙΝΑΣ**

ΚΩΔ.	ΠΕΡΙΓΡΑΦΗ	ΣΥΣΚ
Γ-Π0116	7915/75 ΜΑΥΡΑ	1 ΖΕΥΓ.
Γ-Π0117	7915/90 ΜΑΥΡΑ	1 ΖΕΥΓ.
Γ-Π0118	7915 FIX ΜΑΥΡΑ	1 ΖΕΥΓ.



**ΠΟΜΟΛΑ ΑΝΤΙΚΕ ΚΙΝΑΣ**

ΚΩΔ.	ΠΕΡΙΓΡΑΦΗ	ΣΥΣΚ
Γ-Π1706	9008 ΠΟΜΟΛΑ 75mm	2ζευγ.
Γ-Π1705	9008 ΠΟΜΟΛΑ FIX	2ζευγ.
Γ-Π1707	9008 ΠΟΜΟΛΑ 90mm	2ζευγ.
Γ-Π1701	906 ΠΟΜΟΛΑ 75mm	2ζευγ.
Γ-Π1702	906 ΠΟΜΟΛΑ FIX	2ζευγ.
Γ-Π1708	906 ΠΟΜΟΛΑ 90mm	2ζευγ.
Γ-Π1703	812 ΠΟΜΟΛΑ 90mm	2ζευγ.
Γ-Π1704	812 ΠΟΜΟΛΑ FIX	2ζευγ.
Γ-Π0435	812 ΠΟΜΟΛΑ 75mm	2ζευγ.



# ΠΟΜΟΛΑ, ΛΑΒΕΣ, ΜΠΑΛΕΣ ΘΥΡΩΝ κ.α.



**ΠΟΜΟΛΑ 52066 ΚΙΝΑΣ**

ΚΩΔ.	ΠΕΡΙΓΡΑΦΗ	ΖΕΥΓΗ
Γ-Π3535	ΑΝΤΙΚΕ ΜΑΒ (ΑΝΤΙΚΕ) ΡΟΖΕΤΑ	1
Γ-Π3536	ΑΝΤΙΚΕ ΜΑΒ (ΑΝΤΙΚΕ) ΡΟΖΕΤΑ FIX	1



**ΠΟΜΟΛΑ 59066 ΚΙΝΑΣ**

ΚΩΔ.	ΠΕΡΙΓΡΑΦΗ	ΖΕΥΓΗ
Γ-Π3538	ΑΝΤΙΚΕ ΜΑΒ (ΑΝΤΙΚΕ) ΡΟΖΕΤΑ	1
Γ-Π3537	ΑΝΤΙΚΕ ΜΑΒ (ΑΝΤΙΚΕ) ΡΟΖΕΤΑ FIX	1



**ΠΟΜΟΛΑ 52146 ΚΙΝΑΣ**

ΚΩΔ.	ΠΕΡΙΓΡΑΦΗ	ΖΕΥΓΗ
Γ-Π3524	ΑΝΤΙΚΕ ΣΙΔΗΡΟΥ ΡΟΖΕΤΑ	1
Γ-Π3525	ΑΝΤΙΚΕ ΣΙΔΗΡΟΥ ΡΟΖΕΤΑ FIX	1



**ΠΟΜΟΛΑ 52146 (52143) ΚΙΝΑΣ**

ΚΩΔ.	ΠΕΡΙΓΡΑΦΗ	ΖΕΥΓΗ
Γ-Π3522	ΑΝΤΙΚΕ ΜΑΒ (ΑΝΤΙΚΕ) ΡΟΖΕΤΑ	1
Γ-Π3529	ΑΝΤΙΚΕ ΜΑΒ (ΑΝΤΙΚΕ) ΡΟΖΕΤΑ FIX	1
Γ-Π3550	ΑΝΤΙΚΕ ΜΑΒ (ΑΝΤΙΚΕ) ΧΩΡΙΣ ΡΟΖΕΤΑ	1



**ΠΟΜΟΛΑ 906 ΚΙΝΑΣ**

ΚΩΔ.	ΠΕΡΙΓΡΑΦΗ	ΖΕΥΓΗ
Γ-Π0436	ΑΝΤΙΚΕ ΧΩΡΙΣ ΡΟΖΕΤΑ	1

# ΠΟΜΟΛΑ, ΛΑΒΕΣ, ΜΠΑΛΕΣ ΘΥΡΩΝ κ.α.



**ΠΟΜΟΛΑ 13030 (59066) ΚΙΝΑΣ**

ΚΩΔ.	ΠΕΡΙΓΡΑΦΗ	ΖΕΥΓΗ
Γ-Π1725	ΝΙΚΕΛ ΜΑΤ ΡΟΖΕΤΑ	1



**ΠΟΜΟΛΑ 88643 ΚΙΝΑΣ**

ΚΩΔ.	ΠΕΡΙΓΡΑΦΗ	ΖΕΥΓΗ
Γ-Π1724	ΚΙΤΡΙΝΟ & ΚΙΤΡΙΝΟ ΜΑΤ ΡΟΖΕΤΑ	1



**ΠΟΜΟΛΑ ΚΙΝΑΣ**

ΚΩΔ.	ΠΕΡΙΓΡΑΦΗ	ΖΕΥΓΗ
Γ-Π1267	004/6016 ΝΙΚΕΛ ΜΑΤ ΡΟΖΕΤΑ	1
Γ-Π1721	88131(52025) ΝΙΚΕΛ ΜΑΤ & ΧΡΩΜΙΟ ΡΟΖΕΤΑ	1
Γ-Π3534	88131(52025) ΝΙΚΕΛ ΜΑΤ & ΧΡΩΜΙΟ ΡΟΖΕΤΑ FIX	1



**ΠΟΜΟΛΑ ΑΛΟΥΜΙΝΙΟΥ 56019 ΚΙΝΑΣ**

ΚΩΔ.	ΠΕΡΙΓΡΑΦΗ	ΖΕΥΓΗ
Γ-Π3541	ΝΙΚΕΛ ΜΑΤ ΡΟΖΕΤΑ ΤΕΤΡ.	1
Γ-Π3542	ΝΙΚΕΛ ΜΑΤ ΡΟΖΕΤΑ ΤΕΤΡ. FIX	1



**ΠΟΜΟΛΑ ΑΛΟΥΜΙΝΙΟΥ 52036 ΚΙΝΑΣ**

ΚΩΔ.	ΠΕΡΙΓΡΑΦΗ	ΖΕΥΓΗ
Γ-Π3539	ΝΙΚΕΛ ΜΑΤ ΡΟΖΕΤΑ	1
Γ-Π3540	ΝΙΚΕΛ ΜΑΤ ΡΟΖΕΤΑ FIX	1



**ΠΟΜΟΛΑ ΑΛΟΥΜΙΝΙΟΥ Z/59911 ΚΙΝΑΣ**

ΚΩΔ.	ΠΕΡΙΓΡΑΦΗ	ΖΕΥΓΗ
Γ-Π3546	ΝΙΚΕΛ ΜΑΤ & ΧΡΩΜΙΟ ΡΟΖΕΤΑ	1
Γ-Π3547	ΝΙΚΕΛ ΜΑΤ & ΧΡΩΜΙΟ ΡΟΖΕΤΑ FIX	1



**ΠΟΜΟΛΑ Z/72621 ΚΙΝΑΣ**

ΚΩΔ.	ΠΕΡΙΓΡΑΦΗ	ΖΕΥΓΗ
Γ-Π3544	ΝΙΚΕΛ ΜΑΤ ΡΟΖΕΤΑ	1
Γ-Π3545	ΝΙΚΕΛ ΜΑΤ ΡΟΖΕΤΑ FIX	1



**ΠΟΜΟΛΑ 621 ΚΙΝΑΣ**

ΚΩΔ.	ΠΕΡΙΓΡΑΦΗ	ΖΕΥΓΗ
Γ-Π1264	ΝΙΚΕΛ ΜΑΤ & ΧΡΩΜΙΟ ΡΟΖΕΤΑ	1
Γ-Π1265	ΝΙΚΕΛ ΜΑΤ & ΧΡΩΜΙΟ ΡΟΖΕΤΑ FIX	1

# ΠΟΜΟΛΑ, ΛΑΒΕΣ, ΜΠΑΛΕΣ ΘΥΡΩΝ κ.α.



**ΠΟΜΟΛΑ 56111 ΚΙΝΑΣ**

ΚΩΔ.	ΠΕΡΙΓΡΑΦΗ	ΖΕΥΓΗ
Γ-Π3527	ΧΡΩΜΙΟ ΡΟΖΕΤΑ	1
Γ-Π3528	ΧΡΩΜΙΟ ΡΟΖΕΤΑ FIX	1
Γ-Π3516	ΝΙΚΕΛ ΜΑΤ ΡΟΖΕΤΑ	1
Γ-Π3517	ΝΙΚΕΛ ΜΑΤ ΡΟΖΕΤΑ FIX	1



**ΠΟΜΟΛΑ 39264 ΚΙΝΑΣ**

ΚΩΔ.	ΠΕΡΙΓΡΑΦΗ	ΖΕΥΓΗ
Γ-Π3505	ΝΙΚΕΛ ΜΑΤ ΡΟΖΕΤΑ	1
Γ-Π3506	ΝΙΚΕΛ ΜΑΤ ΡΟΖΕΤΑ FIX	1
Γ-Π3507	ΧΡΩΜΙΟ ΡΟΖΕΤΑ	1
Γ-Π3508	ΧΡΩΜΙΟ ΡΟΖΕΤΑ FIX	1



**ΠΟΜΟΛΑ 56095/56260 ΚΙΝΑΣ**

ΚΩΔ.	ΠΕΡΙΓΡΑΦΗ	ΖΕΥΓΗ
Γ-Π3519	ΝΙΚΕΛ ΜΑΤ & ΧΡΩΜΙΟ ΡΟΖΕΤΑ	1
Γ-Π3520	ΝΙΚΕΛ ΜΑΤ & ΧΡΩΜΙΟ ΡΟΖΕΤΑ FIX	1

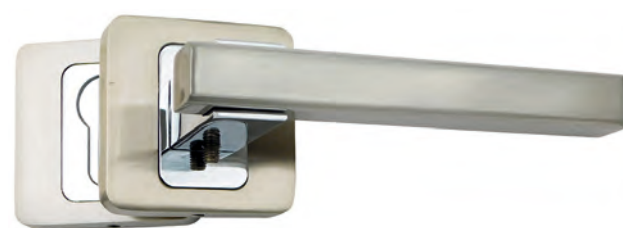

**ΠΟΜΟΛΑ 47106/56106 ΚΙΝΑΣ**

ΚΩΔ.	ΠΕΡΙΓΡΑΦΗ	ΖΕΥΓΗ
Γ-Π3511	ΝΙΚΕΛ ΜΑΤ & ΧΡΩΜΙΟ ΡΟΖΕΤΑ	1
Γ-Π3512	ΝΙΚΕΛ ΜΑΤ & ΧΡΩΜΙΟ ΡΟΖΕΤΑ FIX	1



**ΠΟΜΟΛΑ 20831 ΚΙΝΑΣ**

ΚΩΔ.	ΠΕΡΙΓΡΑΦΗ	ΖΕΥΓΗ
Γ-Π1722	ΝΙΚΕΛ ΜΑΤ & ΧΡΩΜΙΟ ΡΟΖΕΤΑ	1



**ΠΟΜΟΛΑ 52003/668 ΚΙΝΑΣ**

ΚΩΔ.	ΠΕΡΙΓΡΑΦΗ	ΖΕΥΓΗ
Γ-Π1277	52003/668 ΝΙΚΕΛ ΜΑΤ ΧΩΡΙΣ ΡΟΖΕΤΑ	1



**ΠΟΜΟΛΑ 668(52003) ΚΙΝΑΣ**

ΚΩΔ.	ΠΕΡΙΓΡΑΦΗ	ΖΕΥΓΗ
Γ-Π1263	ΝΙΚΕΛ ΜΑΤ & ΧΡΩΜΙΟ ΡΟΖΕΤΑ FIX	1
Γ-Π1274	ΝΙΚΕΛ ΜΑΤ & ΧΡΩΜΙΟ ΡΟΖΕΤΑ	1



**ΠΟΜΟΛΑ 52003 ΚΙΝΑΣ**

ΚΩΔ.	ΠΕΡΙΓΡΑΦΗ	ΖΕΥΓΗ
Γ-Π3531	52003 ΝΙΚΕΛ ΜΑΤ & ΧΡΩΜΙΟ ΡΟΖΕΤΑ	1
Γ-Π1276	52003/668 ΝΙΚΕΛ ΜΑΤ & ΧΡΩΜΙΟ ΧΩΡΙΣ ΡΟΖΕΤΑ	1

# ΠΟΜΟΛΑ, ΛΑΒΕΣ, ΜΠΑΛΕΣ ΘΥΡΩΝ κ.α.



**ΠΟΜΟΛΑ 3001 ΙΝΟΧ ΚΙΝΑΣ**

ΚΩΔ.	ΠΕΡΙΓΡΑΦΗ	ΖΕΥΓΗ
Γ-Π1751	ΙΝΟΧ ΡΟΖΕΤΑ	1
Γ-Π1752	ΙΝΟΧ ΡΟΖΕΤΑ FIX	1
Γ-Π1749	ΙΝΟΧ ΡΟΖΕΤΑ ΧΩΡΙΣ ΕΠΙΣΤΟΜΙΑ	1



**ΠΟΜΟΛΑ ΚΙΝΑΣ**

ΚΩΔ.	ΠΕΡΙΓΡΑΦΗ	ΖΕΥΓΗ
Γ-Π1755	87930 ΝΙΚΕΛ ΜΑΤ ΡΟΖΕΤΑ	1
Γ-Π1754	87930 ΝΙΚΕΛ ΜΑΤ ΡΟΖΕΤΑ FIX	1
Γ-Π0263	7915 ΝΙΚΕΛ ΜΑΤ ΠΛΑΚΑ 75	1
Γ-Π1756	7915 ΝΙΚΕΛ ΜΑΤ ΠΛΑΚΑ 90	1
Γ-Π1757	7915 ΝΙΚΕΛ ΜΑΤ ΠΛΑΚΑ FIX	1



**ΠΟΜΟΛΑ 906 ΚΙΝΑΣ**

ΚΩΔ.	ΠΕΡΙΓΡΑΦΗ	ΖΕΥΓΗ
Γ-Π1737	ΝΙΚΕΛ ΜΑΤ ΡΟΖΕΤΑ	1
Γ-Π1738	ΝΙΚΕΛ ΜΑΤ ΡΟΖΕΤΑ FIX	1



**ΠΟΜΟΛΑ ΚΙΝΑΣ**

ΚΩΔ.	ΠΕΡΙΓΡΑΦΗ	ΖΕΥΓΗ
Γ-Π0261	9008 ΝΙΚΕΛ ΜΑΤ ΠΛΑΚΑ 75	2
Γ-Π1731	9008 ΝΙΚΕΛ ΜΑΤ ΠΛΑΚΑ 90	2
Γ-Π1733	9008 ΝΙΚΕΛ ΜΑΤ ΠΛΑΚΑ FIX	2
Γ-Π1807	501 ΚΙΤΡΙΝΑ ΜΑΤ ΡΟΖΕΤΑ FIX	4

ΚΩΔ.	ΠΕΡΙΓΡΑΦΗ	ΤΕΜ.
Γ-Π1821	500 ΝΙΚΕΛ ΜΑΤ ΓΡΥΛΟΧΕΡΑ	6
Γ-Π1855	R11-C09 ΝΙΚΕΛ ΜΑΤ ΓΡΥΛΟΧΕΡΑ	6



**ΠΟΜΟΛΑ ΚΙΝΑΣ**

ΚΩΔ.	ΠΕΡΙΓΡΑΦΗ	ΖΕΥΓΗ
Γ-Π0257	906 ΝΙΚΕΛ ΜΑΤ ΠΛΑΚΑ 75	2
Γ-Π1710	906 ΝΙΚΕΛ ΜΑΤ ΠΛΑΚΑ 90	2
Γ-Π1712	906 ΝΙΚΕΛ ΜΑΤ ΠΛΑΚΑ FIX	2
Γ-Π0259	812 ΝΙΚΕΛ ΜΑΤ ΠΛΑΚΑ 75	2
Γ-Π1714	812 ΝΙΚΕΛ ΜΑΤ ΠΛΑΚΑ 90	2
Γ-Π1716	812 ΝΙΚΕΛ ΜΑΤ ΠΛΑΚΑ FIX	2
Γ-Π1099	300 ΝΙΚΕΛ ΜΑΤ ΠΛΑΚΑ FIX	2
Γ-Π1098	300 ΚΙΤΡΙΝΑ ΜΑΤ ΠΛΑΚΑ FIX	2

# ΠΟΜΟΛΑ, ΛΑΒΕΣ, ΜΠΑΛΕΣ ΘΥΡΩΝ κ.α.



**ΠΟΜΟΛΑ ΑΛΟΥΜΙΝΙΟΥ 606 ΚΙΝΑΣ**

ΚΩΔ.	ΠΕΡΙΓΡΑΦΗ	ΖΕΥΓΗ
Γ-Π0437	606 LSQ ΝΙΚΕΛ ΠΛΑΚΑ 75	2
Γ-Π0438	606 LSQ ΝΙΚΕΛ ΠΛΑΚΑ 90	2
Γ-Π0439	606 LSQ ΝΙΚΕΛ ΠΛΑΚΑ FIX	2
Γ-Π0440	606 SQK ΝΙΚΕΛ ΡΟΖΕΤΑ	2
Γ-Π0441	606 SQK ΝΙΚΕΛ ΡΟΖΕΤΑ FIX	2



**ΚΩΔΙΚΟΙ ΔΙΑΤΙΘΕΝΤΑΙ  
ΕΩΣ ΤΕΛΟΥΣ ΥΠΟΛΟΙΠΟΥ  
ΑΠΟΘΗΚΗΣ**

**ΓΡΥΛΟΧΕΡΑ 300 ΚΙΝΑΣ**

ΚΩΔ.	ΠΕΡΙΓΡΑΦΗ	ΤΕΜ.
Γ-Π1089	ΝΙΚΕΛ MAT	6



**ΠΟΜΟΛΑ ΝΟΣΟΚΟΜΑΣ GOH ΚΙΝΑΣ**

ΚΩΔ.	ΠΕΡΙΓΡΑΦΗ	ΖΕΥΓΗ
Γ-Π1430	GOH-01 INOX ΙΣΙΑ ΧΩΡΙΣ ΡΟΖΕΤΑ	1
Γ-Π1431	GOH-02 INOX ΝΟΣΟΚΟΜΑΣ ΧΩΡΙΣ ΡΟΖΕΤΑ	1
Γ-Π2243	761593 INOX GOH-02 ΝΟΣΟΚΟΜΑΣ	1
Γ-Π1437	ΜΠΟΥΤΟΝ INOX SET WC 6mm	1
Γ-Π0115	ΜΠΟΥΤΟΝ ΜΑΥΡΑ SET WC 6mm	1



**ΠΟΜΟΛΑ ΦΙΞ  
ΜΕ ΣΤΕΝΗ ΠΛΑΚΑ 4232 ΚΙΝΑΣ**

ΚΩΔ.	ΠΕΡΙΓΡΑΦΗ	ΣΥΣΚ.
Γ-Π1094	ΛΕΥΚΑ	2ζευγ.
Γ-Π1095	ΜΑΥΡΑ	2ζευγ.
Γ-Π1096	ΝΙΚΕΛ MAT	2ζευγ.

# ΠΟΜΟΛΑ, ΛΑΒΕΣ, ΜΠΑΛΕΣ ΘΥΡΩΝ κ.α.



**ΛΑΒΕΣ ΚΙΝΑΣ**

ΚΩΔ.	ΠΕΡΙΓΡΑΦΗ	ΤΕΜ.
Γ-Π3504	(1) Z/2005 ΝΙΚΕΛ ΜΑΤ & ΧΡΩΜΙΟ ΛΑΒΕΣ 200mm	1
Γ-Π1747	(2) 9032 ΝΙΚΕΛ ΜΑΤ ΛΑΒΕΣ 250mm	1
Γ-Π1746	(3) 9232 ΝΙΚΕΛ ΜΑΤ ΛΑΒΕΣ 250mm	1
Γ-Π1409	(4) A143/5116 ΝΙΚΕΛ ΜΑΤ & ΧΡΩΜΙΟ ΛΑΒΕΣ 245mm	1
Γ-Π1418	(5) A110 ΝΙΚΕΛ ΜΑΤ & ΧΡΩΜΙΟ ΛΑΒΕΣ 245mm	1

ΚΩΔ.	ΠΕΡΙΓΡΑΦΗ	ΤΕΜ.
Γ-Π1616	(6) 608.25 ΛΕΥΚΕΣ & ΚΙΤΡΙΝΕΣ ΛΑΒΕΣ 160mm	1
Γ-Π3501	(7) Z/2111 ΝΙΚΕΛ ΜΑΤ, 245mm	1
Γ-Π3502	(8) Z/2111 ΧΡΩΜΙΟ, 245mm	1
Γ-Π3532	(9) 2032 INOX 200mm	2
Γ-Π3533	(9) 2032 INOX 400mm	2

**ΚΩΔΙΚΟΙ ΔΙΑΤΙΘΕΝΤΑΙ  
ΕΩΣ ΤΕΛΟΥΣ ΥΠΟΛΟΙΠΟΥ  
ΑΠΟΘΗΚΗΣ**



**ΠΟΜΟΛΑ 400 ΚΙΝΑΣ**

ΚΩΔ.	ΠΕΡΙΓΡΑΦΗ	ΖΕΥΓΗ
Γ-Π1426	400 ΚΙΤΡΙΝΑ ΜΑΤ ΡΟΖΕΤΑ FIX	1



**ΧΟΥΦΤΕΣ T.2196 ΚΙΝΑΣ**

ΚΩΔ.	ΠΕΡΙΓΡΑΦΗ	ΤΕΜ.
Γ-Π1598	ΚΙΤΡΙΝΕΣ ΜΑΤ ΜΕ ΤΡΥΠΑ	2
Γ-Π0283	ΚΙΤΡΙΝΕΣ ΜΑΤ ΧΩΡΙΣ ΤΡΥΠΑ	2
Γ-Π0284	ΚΙΤΡΙΝΕΣ ΧΩΡΙΣ ΤΡΥΠΑ	2

# ΠΟΜΟΛΑ, ΛΑΒΕΣ, ΜΠΑΛΕΣ ΘΥΡΩΝ κ.α.



ΜΠΑΛΕΣ ΚΙΝΑΣ

ΚΩΔ.	ΠΕΡΙΓΡΑΦΗ	ΤΕΜ.
Γ-Π1852	G8038 ΝΙΚΕΛ ΜΑΤ & ΧΡΩΜΙΟ	2
Γ-Π3548	S/2-002 INOX(SS304) 70mm	1
Γ-Π1260	S/2-002 ΜΑΥΡΕΣ 70mm	1



ΜΠΑΛΕΣ ΚΙΝΑΣ

ΚΩΔ.	ΠΕΡΙΓΡΑΦΗ	ΤΕΜ.
Γ-Π1611	2701/A171 ΚΙΤΡΙΝΕΣ 70mm	1
Γ-Π1614	2701/A171 ΝΙΚΕΛ ΜΑΤ 70mm	1
Γ-Π1443	A174 ΚΙΤΡΙΝΕΣ 66mm	1
Γ-Π1442	A174 ΚΙΤΡΙΝΕΣ ΜΑΤ 66mm	1
Γ-Π1441	A174 ΝΙΚΕΛ ΜΑΤ 66mm	1
Γ-Π1636	A172 ΚΙΤΡΙΝΕΣ 74mm	1
Γ-Π1637	A172 ΚΙΤΡ. ΜΑΤ 74mm	1



ΕΠΙΣΤΟΜΙΑ ΚΙΝΑΣ

ΚΩΔ.	ΠΕΡΙΓΡΑΦΗ	ΖΕΥΓΗ	ΚΩΔ.	ΠΕΡΙΓΡΑΦΗ	ΖΕΥΓΗ
Γ-Π1266	Z/52 ΝΙΚΕΛ ΜΑΤ & ΧΡΩΜΙΟ FIX	1	Γ-Π3509	Z/39 FIX ΝΙΚΕΛ ΜΑΤ ΤΕΤΡΑΓΩΝΑ	1
Γ-Π1269	Z/52 ΝΙΚΕΛ ΜΑΤ FIX	1	Γ-Π3510	Z/39 FIX ΧΡΩΜΙΟ ΤΕΤΡΑΓΩΝΑ	1
Γ-Π1436	GOH FIX INOX	1	Γ-Π3543	Z/59 FIX ΑΝΤΙΚΕ-ΜΑΒ	1
Γ-Π1753	3001-C/INOX FIX ΤΕΤΡΑΓΩΝΑ	1	Γ-Π3523	Z/52 FIX ΑΝΤΙΚΕ-ΜΑΒ	1
Γ-Π3513	Z/47 FIX ΝΙΚΕΛ ΜΑΤ & ΧΡΩΜΙΟ ΤΕΤΡΑΓ.	1	Γ-Π3526	Z/52 FIX ΑΝΤΙΚΕ ΣΙΔΗΡΟΥ	1
Γ-Π352	Z/39 FIX ΝΙΚΕΛ ΜΑΤ & ΧΡΩΜΙΟ ΤΕΤΡΑΓ.	1	<b>ΤΑ ΚΑΤΩΘΙ ΕΙΝΑΙ ΕΠΙΣΤΟΜΙΑ ΜΕΣΟΠΟΡΤΑΣ</b>		
Γ-Π3549	Z/72 FIX ΝΙΚΕΛ ΜΑΤ ΤΕΤΡΑΓ.	1	Γ-Π1290	Z/52 ΝΙΚΕΛ ΜΑΤ & ΧΡΩΜΙΟ	1
Γ-Π3518	Z/56 FIX ΝΙΚΕΛ ΜΑΤ ΤΕΤΡΑΓΩΝΑ	1	Γ-Π1292	Z/52 ΑΝΤΙΚΕ-ΜΑΒ	1
Γ-Π3530	Z/56 FIX ΧΡΩΜΙΟ ΤΕΤΡΑΓΩΝΑ	1	Γ-Π1291	Z/52 ΝΙΚΕΛ ΜΑΤ	1
			Γ-Π1294	GOH INOX	1
			Γ-Π1718	4929 ΑΝΤΙΚΕ ΜΕ ΠΛΑΣΤΙΚΗ ΒΑΣΗ	1
			Γ-Π1759	Z/47 ΝΙΚΕΛ ΜΑΤ+ΝΙΚΕΛ	1
			Γ-Π1809	ΚΙΤΡΙΝΑ ΜΑΤ ΜΕ ΠΛΑΣΤΙΚΗ ΒΑΣΗ	1

# ΠΟΜΟΛΑ, ΛΑΒΕΣ, ΜΠΑΛΕΣ ΘΥΡΩΝ κ.α.



**ΜΠΑΛΕΣ ΑΣΗΜΕΡ**

ΚΩΔ.	ΠΕΡΙΓΡΑΦΗ	ΣΥΣΚ.
Γ-Π0529	ΑΣΗΜΙ	10



**ΚΑΡΕ ΠΟΜΟΛΩΝ**

ΚΩΔ.	ΠΕΡΙΓΡΑΦΗ	ΣΥΣΚ.
Γ-Π1336	8mm/10cm	10



**ΠΟΜΟΛΑ ΣΙΔΗΡΟΠΟΡΤΑΣ ΜΕ ΡΟΖΕΤΑ N.110 ΕΓΧΩΡΙΑ**

ΚΩΔ.	ΠΕΡΙΓΡΑΦΗ	ΖΕΥΓΗ
Γ-Π0509	ΚΑΦΕ 8mm	14
Γ-Π0514	ΛΕΥΚΑ 8mm	14
Γ-Π0508	ΑΣΗΜΙ 8mm	14



**ΠΟΜΟΛΑ ΣΙΔΗΡΟΠΟΡΤΑΣ T.IBFM ΕΓΧΩΡΙΑ**

ΚΩΔ.	ΠΕΡΙΓΡΑΦΗ	ΖΕΥΓΗ
Γ-Π0524	160/10 ΑΣΗΜΙ	16
Γ-Π0525	160/10 ΛΕΥΚΑ	16
Γ-Π0526	160/10 ΜΑΥΡΑ	16



**ΠΟΜΟΛΑ ΣΙΔΗΡΟΠΟΡΤΑΣ T.IBFM ΕΓΧΩΡΙΑ**

ΚΩΔ.	ΠΕΡΙΓΡΑΦΗ	ΖΕΥΓΗ
Γ-Π0527	160/15 ΑΣΗΜΙ ΜΕ ΜΑΚΡΥ ΣΙΔΕΡΟ	10



**ΠΟΜΟΛΑ ΣΙΔΗΡΟΠΟΡΤΑΣ ΚΟΦΤΑ N.110 ΕΓΧΩΡΙΑ**

ΚΩΔ.	ΠΕΡΙΓΡΑΦΗ	ΖΕΥΓΗ
Γ-Π0506	ΚΑΦΕ	20
Γ-Π0507	ΛΕΥΚΑ	20
Γ-Π0505	ΑΣΗΜΙ	20



**ΠΟΜΟΛΑ ΣΙΔΗΡΟΠΟΡΤΑΣ N.120 ΕΓΧΩΡΙΑ**

ΚΩΔ.	ΠΕΡΙΓΡΑΦΗ	ΖΕΥΓΗ
Γ-Π0518	ΑΣΗΜΙ	1
Γ-Π0521	ΛΕΥΚΑ	1
Γ-Π2280	ΚΑΦΕ	1



**ΠΟΜΟΛΑ ΣΙΔΗΡΟΠΟΡΤΑΣ FIX ΜΟΝΑ N.110 ΕΓΧΩΡΙΑ**

ΚΩΔ.	ΠΕΡΙΓΡΑΦΗ	ΖΕΥΓΗ
Γ-Π0504	ΛΕΥΚΑ	10
Γ-Π0515	ΑΣΗΜΙ	10



# ΠΟΜΟΛΑ, ΛΑΒΕΣ, ΜΠΑΛΕΣ ΘΥΡΩΝ κ.α.



**ΠΟΜΟΛΑ ΑΛΟΥΜΙΝΙΟΥ FIX  
ΜΕ ΕΛΑΤΗΡΙΟ ΕΓΧΩΡΙΑ**

ΚΩΔ.	ΠΕΡΙΓΡΑΦΗ	ΖΕΥΓΗ
Γ-Π0503	140/4 ΛΕΥΚΑ ΠΛΑΚΑ	1
Γ-Π0520	140/4 ΜΑΥΡΑ ΠΛΑΚΑ	1
Γ-Π0523	140/4 ΑΣΗΜΙ ΠΛΑΚΑ	1



**ΠΟΜΟΛΑ ΑΛΟΥΜΙΝΙΟΥ  
140/3 ΕΓΧΩΡΙΑ**

ΚΩΔ.	ΠΕΡΙΓΡΑΦΗ	ΖΕΥΓΗ
Γ-Π0528	ΛΕΥΚΑ FIX	1
Γ-Π0531	ΜΑΥΡΑ FIX	1



**ΓΡΥΛΟΧΕΡΑ  
N.110 ΕΓΧΩΡΙΑ**

ΚΩΔ.	ΠΕΡΙΓΡΑΦΗ	ΣΥΣΚ.
Γ-Π0519	ΚΑΦΕ 7mm	25
Γ-Π0510	ΛΕΥΚΑ 7mm	25
Γ-Π0511	ΑΣΗΜΙ 7mm	25
Γ-Π0512	ΑΣΗΜΙ 8mm	25
Γ-Π0522	ΚΑΦΕ 8mm	25
Γ-Π2225	ΛΕΥΚΑ 8mm	25



**ΠΟΜΟΛΑ ΑΛΟΥΜΙΝΙΟΥ  
ΜΕ ΡΟΖΕΤΑ ΚΙΝΑΣ**

ΚΩΔ.	ΠΕΡΙΓΡΑΦΗ	ΣΥΣΚ.
Γ-Π2901	08928 ΚΑΦΕ	12
Γ-Π2902	08929 ΑΣΗΜ	12
Γ-Π2903	08930 ΛΕΥΚΑ	12



**ΠΟΜΟΛΑ ΑΛΟΥΜΙΝΙΟΥ  
ΚΟΦΤΑ ΚΙΝΑΣ**

ΚΩΔ.	ΠΕΡΙΓΡΑΦΗ	ΣΥΣΚ.
Γ-Π2904	08932 ΛΕΥΚΑ	12
Γ-Π2905	08933 ΑΣΗΜΙ	12
Γ-Π2906	08934 ΚΑΦΕ	12



**ΠΟΜΟΛΑ + ΤΑΦ  
(ΓΡΥΛΟΠΟΜΟΛΟ)ΕΓΧΩΡΙΑ**

ΚΩΔ.	ΠΕΡΙΓΡΑΦΗ	ΣΥΣΚ.
Γ-Π0530	ΑΣΗΜΙ	12



**ΣΠΑΝΙΟΛΕΤΕΣ  
ΑΝΟΙΓΟΜΕΝΕΣ ΕΓΧΩΡΙΕΣ**

ΚΩΔ.	ΠΕΡΙΓΡΑΦΗ	ΣΥΣΚ.
Γ-Π0603	XS-500 ΛΕΥΚΕΣ	1
Γ-Π0604	XS-500 ΜΑΥΡΕΣ	1

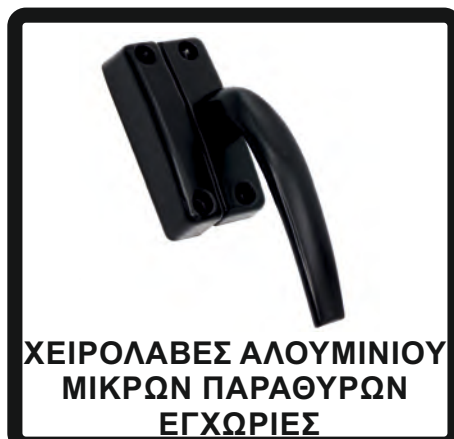

**ΧΕΙΡΟΛΑΒΕΣ ΑΛΟΥΜΙΝΙΟΥ  
ΜΙΚΡΩΝ ΠΑΡΑΘΥΡΩΝ  
ΕΓΧΩΡΙΕΣ**

ΚΩΔ.	ΠΕΡΙΓΡΑΦΗ	ΖΕΥΓΗ
Γ-Π2277	ΜΑΥΡΕΣ	1
Γ-Π2276	ΛΕΥΚΕΣ	1

# ΠΟΜΟΛΑ, ΛΑΒΕΣ, ΜΠΑΛΕΣ ΘΥΡΩΝ κ.α.



**ΛΑΒΕΣ ΑΛΟΥΜΙΝΙΟΥ  
«Π» Ν.150 ΕΓΧΩΡΙΕΣ**

ΚΩΔ.	ΠΕΡΙΓΡΑΦΗ	ΖΕΥΓΗ
Γ-Π0517	ΛΕΥΚΕΣ 12,5cm	10
Γ-Π0513	ΑΣΗΜΙ 12,5cm	10
Γ-Π0516	ΚΑΦΕ 12,5cm	10
Γ-Π0532	ΜΑΥΡΕΣ 12,5cm	10

**IBFM**



**ΛΑΒΕΣ ΣΙΔΗΡΟΠΟΡΤΑΣ  
482,483 ΙΤΑΛΙΑΣ**

ΚΩΔ.	ΠΕΡΙΓΡΑΦΗ	ΣΥΣΚ.
Γ-Π1085	482.180mm ΜΑΥΡΕΣ ΙΣΙΕΣ	10
Γ-Π1086	483.180mm ΜΑΥΡΕΣ ΣΠΑΣΤΕΣ	10

**IBFM**



**ΛΑΒΕΣ ΣΙΔΗΡΟΠΟΡΤΑΣ  
490,491 ΙΤΑΛΙΑΣ**

ΚΩΔ.	ΠΕΡΙΓΡΑΦΗ	ΣΥΣΚ.
Γ-Π1087	490.280mm ΜΑΥΡΕΣ ΙΣΙΕΣ	10
Γ-Π1088	491.280mm ΜΑΥΡΕΣ ΣΠΑΣΤΕΣ	10

**IBFM**



**ΜΠΑΛΕΣ ΑΣΑΝΣΕΡ  
Ν.871 ΙΤΑΛΙΑΣ**

ΚΩΔ.	ΠΕΡΙΓΡΑΦΗ	ΣΥΣΚ.
Γ-Π2261	50mm ΚΙΤΡΙΝΕΣ	10
Γ-Π2262	60mm ΚΙΤΡΙΝΕΣ	5

**IBFM**



**ΑΣΦΑΛΕΙΕΣ WC ΙΤΑΛΙΑΣ**

ΚΩΔ.	ΠΕΡΙΓΡΑΦΗ	ΣΕΤ
Γ-A201	037 ΧΡΩΜΙΟ ΜΕ ΚΛΕΙΔΙ ΚΑΙ ΕΝΔΕΙΞΗ	6

**IBFM**



**ΕΝΔΕΙΞΕΙΣ WC ΙΤΑΛΙΑΣ**

ΚΩΔ.	ΠΕΡΙΓΡΑΦΗ	ΣΕΤ
Γ-Π070	47/S ΜΑΥΡΕΣ ΠΛΑΣΤΙΚΕΣ	10



**ΛΑΒΕΣ ΤΑΦ ΚΟΝΤΡΑ  
ΠΑΞΙΜΑΔΙ ΕΓΧΩΡΙΕΣ**

ΚΩΔ.	ΠΕΡΙΓΡΑΦΗ	ΣΕΤ
Γ-Λ018	ΓΑΛΒΑΝΙΖΕ	10
Γ-Λ018	ΜΑΥΡΕΣ	10



**ΛΑΒΕΣ ΤΑΦ  
ΚΙΝΑΣ**

ΚΩΔ.	ΠΕΡΙΓΡΑΦΗ	ΣΕΤ
Γ-Λ017	ΜΕ ΒΙΔΑ ΓΑΛΒΑΝΙΖΕ, ΜΑΥΡΕΣ	10

# ΠΟΜΟΛΑ, ΛΑΒΕΣ, ΜΠΑΛΕΣ ΘΥΡΩΝ κ.α.



**ΛΑΒΕΣ ΤΡΑΚΤΕΡ  
ΓΑΛΒΑΝΙΖΕ ΕΓΧΩΡΙΕΣ**

ΚΩΔ.	ΠΕΡΙΓΡΑΦΗ	ΣΕΤ
Γ-Λ071	ΜΕ ΚΛΕΙΔΙ	10



**ΛΑΒΕΣ ΝΤΟΥΛΑΠΑΣ ΙΣΙΕΣ  
ΓΑΛΒΑΝΙΖΕ ΕΓΧΩΡΙΕΣ**

ΚΩΔ.	ΠΕΡΙΓΡΑΦΗ	ΣΥΣΚ.
Γ-Λ068	ΜΕ ΒΙΔΑ	10



**ΛΑΒΕΣ ΝΤΟΥΛΑΠΑΣ ΙΣΙΕΣ  
ΓΑΛΒΑΝΙΖΕ ΕΓΧΩΡΙΕΣ**

ΚΩΔ.	ΠΕΡΙΓΡΑΦΗ	ΣΕΤ
Γ-Λ072	ΚΟΝΤΡΑ ΠΑΞΙΜΑΔΙ	10



**ΠΟΜΟΛΑ ΡΟΖΕΤΑ  
ΠΛΑΣΤΙΚΑ ΕΓΧΩΡΙΑ**

ΚΩΔ.	ΠΕΡΙΓΡΑΦΗ	ΖΕΥΓΗ
Γ-Π1316	ΛΕΥΚΑ	1
Γ-Π0402	ΜΑΥΡΑ	1
Γ-Π0403	ΓΚΡΙ	1
Γ-Π0404	ΚΑΦΕ	1



**ΠΟΜΟΛΑ ΡΟΖΕΤΑ  
ΠΛΑΣΤΙΚΑ FIX ΕΓΧΩΡΙΑ**

ΚΩΔ.	ΠΕΡΙΓΡΑΦΗ	ΖΕΥΓΗ
Γ-Π1344	N110-115 ΜΟΝΑ ΕΞΩΠΟΡΤΑΣ (τεμ) ΚΑΦΕ, ΛΕΥΚΑ, ΜΑΥΡΑ	2τεμ.



**ΠΟΜΟΛΑ ΡΟΖΕΤΑ  
ΠΛΑΣΤΙΚΑ ΚΙΝΑΣ**

ΚΩΔ.	ΠΕΡΙΓΡΑΦΗ	ΖΕΥΓΗ
Γ-Π1420	ΣΕΤ ΠΟΜΟΛΟ ΛΕΥΚΟ/ΜΑΥΡΟ ΜΕ 2 ΡΟΖΕΤΕΣ (FIX, ΑΠΛΕΣ)	1



**ΕΠΙΣΤΟΜΙΑ  
ΠΛΑΣΤΙΚΑ ΕΓΧΩΡΙΑ**

ΚΩΔ.	ΠΕΡΙΓΡΑΦΗ	ΣΥΣΚ.
Γ-Π1337	ΕΞΩΠΟΡΤΑΣ & ΕΣΩΠΟΡΤΑΣ	10
A-K400	ΟΒΑΛ ΛΕΥΚΗ, ΚΑΦΕ	10



**ΧΟΥΦΤΕΣ  
ΠΛΑΣΤΙΚΕΣ ΕΓΧΩΡΙΕΣ**

ΚΩΔ.	ΠΕΡΙΓΡΑΦΗ	ΣΥΣΚ.
Γ-Π1325	ΣΕ ΔΙΑΦΟΡΑ ΧΡΩΜΑΤΑ	2



**ΓΡΥΛΟΧΕΡΑ  
ΠΛΑΣΤΙΚΑ ΕΓΧΩΡΙΑ**

ΚΩΔ.	ΠΕΡΙΓΡΑΦΗ	ΣΥΣΚ.
Γ-Π0421	ΠΡΑΣΙΝΑ	1
Γ-Π0422	ΚΟΚΚΙΝΑ	1
Γ-Π0423	ΚΙΤΡΙΝΑ	1
Γ-Π0424	ΜΠΛΕ	1

# ΜΕΤΡΗΤΕΣ ΑΠΟΣΤΑΣΕΩΝ

**Κωδ.: A-A1012 MS-60A**  
**Μέτρηση έως 60M**

**Κωδ.: A-A1011 MS-40A**  
**Μέτρηση έως 40M**



**MS-40A 40M**  
**MS-60A 60M**

**Λειτουργίες:**  
Μέτρηση απόστασης,  
εμβαδού, όγκου,  
πυθαγόρειο θεώρημα,  
προσθαφαιρέσεις  
μετρήσεων, μνήμη

Στιβαρή κατασκευή  
Μικρό ευχρηστο μέγεθος  
Ευανάγνωστη οθόνη  
Ελληνικές οδηγίες  
Θήκη μεταφοράς  
Ιμάντας καρπού

**LASER: Class 2**  
**IEC60825-1:2007**  
**ΑΚΡΙΒΕΙΑ: ±1.5mm (± 1/16 inch)**  
**ΜΠΑΤ.:** Type 1.5v(AAA)×2



**IP54**

# ΜΕΤΡΗΣΗ & ΕΥΘΥΓΡΑΜΜΙΣΗ



ΚΩΔ.	ΠΕΡΙΓΡΑΦΗ	ΣΥΣΚ.
A-A701	30cm	1
A-A702	40cm	1
A-A703	50cm	1
A-A704	60cm	1
A-A705	80cm	1
A-A706	100cm	1
A-A709	120cm	1



ΚΩΔ.	ΠΕΡΙΓΡΑΦΗ	ΣΥΣΚ.
A-A7011	40cm	1
A-A7012	50cm	1
A-A7013	60cm	1
A-A7014	80cm	1
A-A711	100cm	1
A-A700	120cm	1
A-A707	150cm	1
A-A708	200cm	1



ΚΩΔ.	ΠΕΡΙΓΡΑΦΗ	ΣΥΣΚ.
A-A717	40cm	1
A-A718	50cm	1
A-A719	60cm	1
A-A720	80cm	1



ΚΩΔ.	ΠΕΡΙΓΡΑΦΗ	ΣΥΣΚ.
A-A710	20cm	1



ΚΩΔ.	ΠΕΡΙΓΡΑΦΗ	ΣΥΣΚ.
A712	6,5cm 01621101	10



ΚΩΔ.	ΠΕΡΙΓΡΑΦΗ	ΣΥΣΚ.
A713	6,5cm 01621201	5



ΚΩΔ.	ΠΕΡΙΓΡΑΦΗ	ΣΥΣΚ.
A-A714	40cm	1



ΚΩΔ.	ΠΕΡΙΓΡΑΦΗ	ΣΥΣΚ.
A-Π0444	100cmX8cm	1
A-Π0445	150cmX8cm	1
A-Π0441	200cmX8cm	1
A-Π0442	250cmX8cm	1
A-Π0443	300cmX8cm	1



ΚΩΔ.	ΠΕΡΙΓΡΑΦΗ	ΣΥΣΚ.
A-Π0120	0-42-323/200cm	1

# ΜΕΤΡΗΣΗ & ΕΥΘΥΓΡΑΜΜΙΣΗ



**ΑΛΦΑΔΙΑ ΜΑΓΝΗΤΙΚΑ  
244 ΙΤΑΛΙΑΣ**

ΚΩΔ.	ΠΕΡΙΓΡΑΦΗ	ΣΥΣΚ.
A-A042	50cm	1
A-A043	60cm	1
A-A045	80cm	1
A-A027	100cm	1



**ΑΛΦΑΔΙΑ ΑΛΟΥΜΙΝΙΟΥ  
247 ΙΤΑΛΙΑΣ**

ΔΙΑΘΕΣΗ ΕΩΣ  
ΠΕΡΑΣ  
ΥΠΟΛΟΙΠΟΥ  
ΑΠΟΘΗΚΗΣ

ΚΩΔ.	ΠΕΡΙΓΡΑΦΗ	ΣΥΣΚ.
A-A029	30cm	1
A-A911	40cm	1
A-A030	50cm	1
A-A916	60cm	1
A-A912	70cm	1



**ΑΛΦΑΔΙΑ ΠΛΑΣΤΙΚΑ  
ΙΤΑΛΙΑΣ**

ΚΩΔ.	ΠΕΡΙΓΡΑΦΗ	ΣΥΣΚ.
A-A028	10cm	25



**ΑΛΦΑΔΙΑ ΑΛΟΥΜΙΝΙΟΥ  
765 ΚΙΝΑΣ**

ΚΩΔ.	ΠΕΡΙΓΡΑΦΗ	ΣΥΣΚ.
A-A971	30cm	6
A-A972	40cm	6
A-A973	50cm	6
A-A974	60cm	6
A-A975	80cm	6
A-A976	100cm	4



**ΑΛΦΑΔΙΑ ECONOMICAL  
MC 0141250 ΚΙΝΑΣ**

ΚΩΔ.	ΠΕΡΙΓΡΑΦΗ	ΣΥΣΚ.
A-A1015	30cm	6
A-A1016	40cm	6
A-A1017	50cm	6



**ΑΛΦΑΔΙΑ TORPEDO  
MC 0141280 ΚΙΝΑΣ**

ΚΩΔ.	ΠΕΡΙΓΡΑΦΗ	ΣΥΣΚ.
A-A1018	22,5cm	6



**ΑΛΦΑΔΟΛΑΣΤΙΚΑ  
ΙΤΑΛΙΑΣ**

ΚΩΔ.	ΠΕΡΙΓΡΑΦΗ	ΣΥΣΚ.
A-Π3517	100M 6X9	1
A-Π3518	100M 8X12	1
A-Π3519	50M 10X14	1
A-Π3520	50M 12X17	1
A-Π1622	50M 16X22	1



**ΑΛΦΑΔΙΑ ΜΑΓΝΗΤΙΚΑ  
ΚΙΝΑΣ**

ΚΩΔ.	ΠΕΡΙΓΡΑΦΗ	ΣΥΣΚ.
A-A308	22,5cm	1



**ΑΛΦΑΔΙΑ ΑΛΟΥΜΙΝΙΟΥ  
ΚΙΝΑΣ**

ΚΩΔ.	ΠΕΡΙΓΡΑΦΗ	ΣΥΣΚ.
A-A367	772693/30cm	1
A-A368	772694/40cm	1
A-A369	772695/50cm	1
A-A370	772696/60cm	1
A-A371	772698/80cm	1
A-A372	772700/100cm	1
A-A373	772707/30cm ΜΑΓΝ.	1
A-A374	772708/40cm ΜΑΓΝ.	1
A-A375	772709/50cm ΜΑΓΝ.	1
A-A376	772710/60cm ΜΑΓΝ.	1

# ΜΕΤΡΗΣΗ & ΕΥΘΥΓΡΑΜΜΙΣΗ



**ΜΕΤΡΑ ΡΟΛΛΑ ΙΑΠΩΝΙΑΣ**

ΚΩΔ.	ΠΕΡΙΓΡΑΦΗ	ΣΥΣΚ.
A-M115	JM 3,5X19mm ΜΑΥΡΑ	6
A-M116	JM 5,5X19mm ΜΑΥΡΑ	6
A-M117	GT 5,5X25mm ΜΑΥΡΑ	6
A-M118	GT 7,5X25mm ΜΑΥΡΑ	6



**ΜΕΤΡΑ ΡΟΛΛΑ ΙΑΠΩΝΙΑΣ**

ΚΩΔ.	ΠΕΡΙΓΡΑΦΗ	ΣΥΣΚ.
A-M124	10X25mm DOUBLE STOP	6



**ΜΕΤΡΑ ΡΟΛΛΑ ΙΑΠΩΝΙΑΣ**

ΚΩΔ.	ΠΕΡΙΓΡΑΦΗ	ΣΥΣΚ.
A-M984	5X19mm ΜΕ ΕΠΙΚΑΛΥΨΗ	6
A-M985	5X25mm ΜΕ ΕΠΙΚΑΛΥΨΗ	6



**ΜΕΤΡΑ DURACOAT PDX ΙΑΠΩΝΙΑΣ**

ΚΩΔ.	ΠΕΡΙΓΡΑΦΗ	ΣΥΣΚ.
A-M424	3MX16mm	6



**ΜΕΤΡΑ ΡΟΛΛΑ ΙΑΠΩΝΙΑΣ**

ΚΩΔ.	ΠΕΡΙΓΡΑΦΗ	ΣΥΣΚ.
A-M137	KS 3005 3X16mm NEOLOCK ΜΕ ΚΟΡΔΟΝΙ	6



**ΜΕΤΡΑ ΡΟΛΛΑ ΙΑΠΩΝΙΑΣ**

ΚΩΔ.	ΠΕΡΙΓΡΑΦΗ	ΣΥΣΚ.
A-M770	W59 5X13mm ΣΚΕΤΑ	6



**ΜΕΤΡΑ ΡΟΛΛΑ ΙΑΠΩΝΙΑΣ**

ΚΩΔ.	ΠΕΡΙΓΡΑΦΗ	ΣΥΣΚ.
A-M765	3004 3X16mm ΟΘΟΝΗΣ	6



**ΜΕΖΟΥΡΕΣ ΜΕΤΑΛΛΙΚΕΣ ΑΥΤΟΚΟΛΛΗΤΕΣ ΙΑΠΩΝΙΑΣ**

ΚΩΔ.	ΠΕΡΙΓΡΑΦΗ	ΣΥΣΚ.
A-M151	1Mx13mm CE	10
A-M152	2Mx13mm CE	10



**ΜΕΤΡΑ ΡΟΛΛΑ ΑΜΕΡΙΚΗΣ**

ΚΩΔ.	ΠΕΡΙΓΡΑΦΗ	ΣΥΣΚ.
A-M059	56671 3MX1/2"	6
A-M057	56873 5MX3/4"	6

# ΜΕΤΡΗΣΗ & ΕΥΘΥΓΡΑΜΜΙΣΗ



**ΜΕΤΡΑ ΡΟΛΛΑ ΜΕ  
ΕΛΑΣΤΙΚΗ ΕΠΙΚΑΛΥΨΗ  
ΚΙΝΑΣ**

ΚΩΔ.	ΠΕΡΙΓΡΑΦΗ	ΣΥΣΚ.
A-M671	3,6X16mm	12
A-M672	5X19mm	12



**ΜΕΤΡΑ ΡΟΛΛΑ ΜΕ  
ΕΛΑΣΤΙΚΗ ΕΠΙΚΑΛΥΨΗ  
ΜΑΓΝΗΤΙΚΑ ΚΙΝΑΣ**

ΚΩΔ.	ΠΕΡΙΓΡΑΦΗ	ΣΥΣΚ.
A-M668	3,6X19mm 32G	12



**ΜΕΤΡΑ ΡΟΛΛΑ ΜΕ  
ΕΛΑΣΤΙΚΗ ΕΠΙΚΑΛΥΨΗ  
ΚΙΝΑΣ**

ΚΩΔ.	ΠΕΡΙΓΡΑΦΗ	ΣΥΣΚ.
A-M956	11G 2X16mm	24
A-M669	11G 3,6X19mm	12
A-M697	11G 5X19mm	12
A-M700	11G 5X25mm	12
A-M960	11G 10X25mm	12



**ΜΕΤΡΑ ΡΟΛΛΑ ΔΙΧΡΩΜΑ  
ΚΙΝΑΣ**

ΚΩΔ.	ΠΕΡΙΓΡΑΦΗ	ΣΥΣΚ.
A-M686	N20 5X19mm	12
A-M688	N20 7,5X25mm	12



**ΜΕΤΡΑ ΡΟΛΛΑ  
ΜΕ ΦΩΤΑΚΙ LED ΚΙΝΑΣ**

ΚΩΔ.	ΠΕΡΙΓΡΑΦΗ	ΣΥΣΚ.
A-M637	60-2006 2M	24



**ΜΕΤΡΑ ΡΟΛΛΑ  
YUANLI ΚΙΝΑΣ**

ΚΩΔ.	ΠΕΡΙΓΡΑΦΗ	ΣΥΣΚ.
A-M940	3X16mm	12
A-M941	5X19mm	12
A-M942	5X25mm	12
A-M943	7,5X25mm	12



**ΜΕΤΡΑ ΡΟΛΛΑ  
HIBO ΚΙΝΑΣ**

ΚΩΔ.	ΠΕΡΙΓΡΑΦΗ	ΣΥΣΚ.
A-M944	3X16mm	12
A-M945	5X19mm	12
A-M946	5X25mm	12
A-M947	7,5X25mm	12
A-M948	10X25mm	6



# ΜΕΤΡΗΣΗ & ΕΥΘΥΓΡΑΜΜΙΣΗ



ΚΩΔ.	ΠΕΡΙΓΡΑΦΗ	ΣΥΣΚ.
A-M704	2X16mm	24
A-M701	3X16mm	12
A-M705	3X19mm	12
A-M702	5X25mm	12
A-M703	7X25mm	12



ΚΩΔ.	ΠΕΡΙΓΡΑΦΗ	ΣΥΣΚ.
A-M707	3X16mm	24
A-M708	5X19mm	12
A-M709	5X25mm	12
A-M710	5,5X25mm	12
A-M711	7,5X25mm	12
A-M706	10X25mm	12



ΚΩΔ.	ΠΕΡΙΓΡΑΦΗ	ΣΥΣΚ.
A-M959	7,5X25mm 20G ΜΕ ΓΑΝΤΖΟ ΖΩΝΗΣ	12



ΚΩΔ.	ΠΕΡΙΓΡΑΦΗ	ΣΥΣΚ.
A-M361	15M	1
A-M362	20M	1
A-M363	25M	1
A-M364	30M	1
A-M365	40M	1
A-M366	50M	1
A-M367	100M ΜΕ ΛΑΒΗ	1



ΚΩΔ.	ΠΕΡΙΓΡΑΦΗ	ΣΥΣΚ.
A-M641	20M	1
A-M642	25M	1
A-M643	30M	1
A-M644	50M	1



ΚΩΔ.	ΠΕΡΙΓΡΑΦΗ	ΣΥΣΚ.
A-M502	2M ΛΕΥΚΑ	6
A-M504	2M ΚΙΤΡΙΝΑ	6



ΚΩΔ.	ΠΕΡΙΓΡΑΦΗ	ΣΥΣΚ.
A-M040	2M ΚΙΤΡΙΝΑ	10



ΚΩΔ.	ΠΕΡΙΓΡΑΦΗ	ΣΥΣΚ.
A-M503	ΜΟΝΑ 10 ΠΑΛΑΜΩΝ	12

# ΜΕΤΡΗΣΗ & ΕΥΘΥΓΡΑΜΜΙΣΗ



ΚΩΔ.	ΠΕΡΙΓΡΑΦΗ	ΣΥΣΚ.
A-M056	2Μ ΠΟΛΥΧΡΩΜΑ	10



ΚΩΔ.	ΠΕΡΙΓΡΑΦΗ	ΣΥΣΚ.
A-M072	2Μ ΠΡΑΣΙΝΑ συσκ. 12τεμ.	1
A-M072	2Μ ΚΙΤΡΙΝΑ συσκ. 12τεμ.	1



ΚΩΔ.	ΠΕΡΙΓΡΑΦΗ	ΣΥΣΚ.
A-M3154	0-35-455/2Μ	10
A-M3153	0-35-458/2Μ ΔΙΧΡΩΜΑ	10



ΚΩΔ.	ΠΕΡΙΓΡΑΦΗ	ΣΥΣΚ.
A-P991	1-35-603/249mm	10



ΚΩΔ.	ΠΕΡΙΓΡΑΦΗ	ΣΥΣΚ.
A-Π043	120mm	6



ΚΩΔ.	ΠΕΡΙΓΡΑΦΗ	ΣΥΣΚ.
A-Π133	ΗΛΕΚΤΡΟΝΙΚΑ 150mm	1



ΚΩΔ.	ΠΕΡΙΓΡΑΦΗ	ΣΥΣΚ.
A-P990	PS 7215	1



ΚΩΔ.	ΠΕΡΙΓΡΑΦΗ	ΣΥΣΚ.
A-Π011	ΑΠΛΑ 002/150mm	1
A-Π012	ΑΠΛΑ 002/200mm	1



ΚΩΔ.	ΠΕΡΙΓΡΑΦΗ	ΣΥΣΚ.
A-Π014	774102 ΠΛΑΣΤΙΚΑ 80mm & 150mm	20

# ΜΕΤΡΗΣΗ & ΕΥΘΥΓΡΑΜΜΙΣΗ



**ΜΙΚΡΟΜΕΤΡΑ ΚΙΝΑΣ**

ΚΩΔ.	ΠΕΡΙΓΡΑΦΗ	ΣΥΣΚ.
A-Π013	0-25mm	1



**ΣΠΕΙΡΟΜΕΤΡΑ ΓΕΡΜΑΝΙΑΣ**

ΚΩΔ.	ΠΕΡΙΓΡΑΦΗ	ΣΥΣΚ.
A-Φ019	48 ΛΑΜΩΝ 0,04-7	1



**ΦΙΛΕΡ ΓΕΡΜΑΝΙΑΣ**

ΚΩΔ.	ΠΕΡΙΓΡΑΦΗ	ΣΥΣΚ.
A-Φ017	13 ΛΑΜΩΝ 0,05-1	1



**ΜΑΓΝΗΤΙΚΕΣ ΓΩΝΙΕΣ ΣΥΓΚΟΛΗΣΗΣ ΚΙΝΑΣ**

ΚΩΔ.	ΠΕΡΙΓΡΑΦΗ	ΣΥΣΚ.
A-Γ341	757130 12kgs	12
A-Γ342	757131 22kgs	8
A-Γ343	757132 33kgs	6



**ΓΩΝΙΕΣ ΜΗΧΑΝΟΥΡΓΩΝ ΜΕ ΠΑΤΟΥΡΑ ΓΕΡΜΑΝΙΑΣ**

ΚΩΔ.	ΠΕΡΙΓΡΑΦΗ	ΣΥΣΚ.
A-Γ362	200mm	1
A-Γ357	250mm	1
A-Γ358	300mm	1
A-Γ354	400mm	1
A-Γ355	500mm	1
A-Γ356	600mm	1



**ΓΩΝΙΕΣ ΜΗΧΑΝΟΥΡΓΩΝ ΓΕΡΜΑΝΙΑΣ**

ΚΩΔ.	ΠΕΡΙΓΡΑΦΗ	ΣΥΣΚ.
A-Γ363	150mm	1
A-Γ361	200mm	1
A-Γ359	250mm	1
A-Γ360	300mm	1
A-Γ351	400mm	1
A-Γ352	500mm	1
A-Γ353	600mm	1



**ΓΩΝΙΕΣ ΤΥΠΟΥ STELA ΓΕΡΜΑΝΙΑΣ**

ΚΩΔ.	ΠΕΡΙΓΡΑΦΗ	ΣΥΣΚ.
A-Γ350	300mm	1



**ΓΩΝΙΕΣ ΜΑΡΑΓΚΩΝ ΙΤΑΛΙΑΣ**

ΚΩΔ.	ΠΕΡΙΓΡΑΦΗ	ΣΥΣΚ.
A-Γ031	300mm	12
A-Γ032	400mm	12
A-Γ033	500mm	12



**ΓΩΝΙΕΣ ΜΑΡΑΓΚΩΝ ΚΙΝΑΣ**

ΚΩΔ.	ΠΕΡΙΓΡΑΦΗ	ΣΥΣΚ.
A-Γ174	250mm	6
A-Γ034	300mm	6
A-Γ035	350mm	6
A-Γ039	400mm	6
A-Γ036	500mm	6

# ΜΕΤΡΗΣΗ & ΕΥΘΥΓΡΑΜΜΙΣΗ



ΚΩΔ.	ΠΕΡΙΓΡΑΦΗ	ΣΥΣΚ.
A-M790	0-93-931/176mm.Σετ 2τ	6
A-M285	1-03-850/176mm.Σετ 72τ	1



ΚΩΔ.	ΠΕΡΙΓΡΑΦΗ	ΣΥΣΚ.
A-M780	0-93-932/176mm.Σετ 2τ	6
A-M2801	1-03-851/176mm.Σετ 72τ	1



ΚΩΔ.	ΠΕΡΙΓΡΑΦΗ	ΣΥΣΚ.
A-M510	ΕΞΑΓΩΝΑ 602	144



ΚΩΔ.	ΠΕΡΙΓΡΑΦΗ	ΣΥΣΚ.
A-M507	ΠΛΑΚΕ 600	144



ΚΩΔ.	ΠΕΡΙΓΡΑΦΗ	ΣΥΣΚ.
A-M401	ΚΟΚΚΙΝΟΙ 143x15mm	10
A-M402	ΜΑΥΡΟΙ 143x15mm	10
A-M403	ΜΠΛΕ 143x15mm	10



ΚΩΔ.	ΠΕΡΙΓΡΑΦΗ	ΣΥΣΚ.
A-M411	0-47-316/Σετ 2τ ΛΕΠΤΗ ΜΥΤΗ	24
A-M417	0-47-312/Σετ 3τ ΛΕΠΤΗ ΜΥΤΗ	12
A-M410	0-47-314/Σετ 3τ ΦΑΡΔΙΑ ΜΥΤΗ	12



ΚΩΔ.	ΠΕΡΙΓΡΑΦΗ	ΣΥΣΚ.
A-M416	0-47-315/μαύρο,κόκκινο μπλε. ΦΑΡΔΙΑ ΜΥΤΗ	12
A-M418	0-47-322/μαύρο,κόκκινο μπλε. ΛΕΠΤΗ ΜΥΤΗ	12



ΚΩΔ.	ΠΕΡΙΓΡΑΦΗ	ΣΥΣΚ.
A-M412	1-47-329/Σετ 72τ σε μαύρο,κόκκινο,πράσινο, μπλε χρώμα	1



ΚΩΔ.	ΠΕΡΙΓΡΑΦΗ	ΣΥΣΚ.
A-M413	0-47-324/Σετ 72τ	1

# ΜΕΤΡΗΣΗ & ΕΥΘΥΓΡΑΜΜΙΣΗ



**ΡΑΜΑΤΑ ΚΙΝΑΣ**

ΚΩΔ.	ΠΕΡΙΓΡΑΦΗ	ΣΥΣΚ.
A-Z057	752003/30M T.STANLEY	6



**ΖΥΓΙΑ ΜΑΡΑΓΚΩΝ  
Τ.ΙΑΠΩΝΙΑΣ ΚΙΝΑΣ**

ΚΩΔ.	ΠΕΡΙΓΡΑΦΗ	ΣΥΣΚ.
A-Z033	400	1
A-Z034	500	1
A-Z035	600	1
A-Z036	750	1



**ΡΑΜΑΤΑ ΟΙΚΟΔΟΜΩΝ  
ΕΓΧΩΡΙΑ**

ΚΩΔ.	ΠΕΡΙΓΡΑΦΗ	ΣΥΣΚ.
A-Z008	100gr	30



**ΣΠΑΓΓΟΙ ΒΑΜΒΑΚΕΡΟΙ  
ΚΤΙΣΤΩΝ ΕΓΧΩΡΙΟΙ**

ΚΩΔ.	ΠΕΡΙΓΡΑΦΗ	ΣΥΣΚ.
A-Z009	100gr	30



**ΚΟΡΔΟΝΕΤΑ  
ΒΑΜΒΑΚΕΡΑ  
ΕΓΧΩΡΙΑ**

ΚΩΔ.	ΠΕΡΙΓΡΑΦΗ	ΣΥΣΚ.
A-Z010	50gr ΝΑΥΛΟΝ	248



**ΡΑΜΑΤΑ ΟΙΚΟΔΟΜΩΝ  
ΚΙΝΑΣ**

ΚΩΔ.	ΠΕΡΙΓΡΑΦΗ	ΣΥΣΚ.
A-Z029	100gr ΜΠΛΕ, ΠΡΑΣΙΝΑ ΚΟΚΚΙΝΑ, ΚΙΤΡΙΝΑ	8



**ΨΑΡΟΝΗΜΑ ΠΛΑΚΑΔΩΝ  
ΚΙΝΑΣ**

ΚΩΔ.	ΠΕΡΙΓΡΑΦΗ	ΣΥΣΚ.
A-Z058	100gr ΝΑΥΛΟΝ	8

# ΜΕΤΡΗΣΗ & ΕΥΘΥΓΡΑΜΜΙΣΗ



**ΚΑΝΤΑΡΑΚΙΑ ΨΗΦΙΑΚΑ  
ΓΕΡΜΑΝΙΑΣ**

ΚΩΔ.	ΠΕΡΙΓΡΑΦΗ	ΣΥΣΚ.
A-K041	PS 7600 200gr-40Kg	1



**ΚΑΝΤΑΡΑΚΙΑ  
ΓΕΡΜΑΝΙΑΣ**

ΚΩΔ.	ΠΕΡΙΓΡΑΦΗ	ΣΥΣΚ.
A-K036	12,5kg	12
A-K037	25kg	12
A-K040	50kg	6



**ΚΑΝΤΑΡΑΚΙΑ ΜΕ ΡΟΛΟΙ  
ΚΙΝΑΣ**

ΚΩΔ.	ΠΕΡΙΓΡΑΦΗ	ΣΥΣΚ.
A-K081	22kg	6



**ΚΡΕΜΑΣΤΕΣ ΖΥΓΑΡΙΕΣ  
Β.Τ. ΚΙΝΑΣ**

ΚΩΔ.	ΠΕΡΙΓΡΑΦΗ	ΣΥΣΚ.
A-Z067	25kg ΧΩΡΙΣ ΤΑΣΙ	1
A-Z068	50kg ΧΩΡΙΣ ΤΑΣΙ	1
A-Z069	100kg ΧΩΡΙΣ ΤΑΣΙ	1
A-Z060	ΓΥΑΛΙΑ	1



**ΖΥΓΑΡΙΕΣ ΠΑΓΚΟΥ ΚΙΝΑΣ**

ΚΩΔ.	ΠΕΡΙΓΡΑΦΗ	ΣΥΣΚ.
A-Z064	20kgs	1
A-Z065	50kgs	1



**ΘΕΡΜΟΜΕΤΡΑ  
ΙΣΠΑΝΙΑΣ**

ΚΩΔ.	ΠΕΡΙΓΡΑΦΗ	ΣΥΣΚ.
A-Θ053	24465 P42 ΠΛΑΣΤΙΚΑ	10

# ΑΠΟΘΗΚΕΥΣΗ, ΠΡΟΣΤΑΣΙΑ, ΣΥΣΚΕΥΑΣΙΑ



1102



1103



1104



1105

## ΜΕΤΑΛΛΙΚΕΣ ΕΡΓΑΛΕΙΟΘΗΚΕΣ ΜΕ ΠΛΑΣΤΙΚΑ ΚΥΤΙΑ ΤΑΞΙΝΟΜΗΣΕΩΣ ΙΤΑΛΙΑΣ

ΚΩΔ.	ΠΕΡΙΓΡΑΦΗ	ΣΥΣΚ.
A-P593	1102 ΔΙΑΣΤ.678X206X1900mm ΜΕ 114 ΚΥΤΙΑ ΤΑΞΙΝΟΜΗΣΕΩΣ N.102	1
A-P587	1103 ΔΙΑΣΤ.640X255X1900mm ΜΕ 48 ΚΥΤΙΑ ΤΑΞΙΝΟΜΗΣΕΩΣ N.103	1
A-P588	1104 ΔΙΑΣΤ.658X370X1900mm ΜΕ 30 ΚΥΤΙΑ ΤΑΞΙΝΟΜΗΣΕΩΣ N.104	1
A-P589	1105 ΔΙΑΣΤ.660X490X1900mm ΜΕ 18 ΚΥΤΙΑ ΤΑΞΙΝΟΜΗΣΕΩΣ N.105	1
A-P431	1103/95 ΔΙΑΣΤ.640X255X950mm ΜΕ 24 ΚΥΤΙΑ ΤΑΞΙΝΟΜΗΣΕΩΣ N.103	1
A-P432	1104/95 ΔΙΑΣΤ.658X370X950mm ΜΕ 15 ΚΥΤΙΑ ΤΑΞΙΝΟΜΗΣΕΩΣ N.104	1



1104/95



1103/95

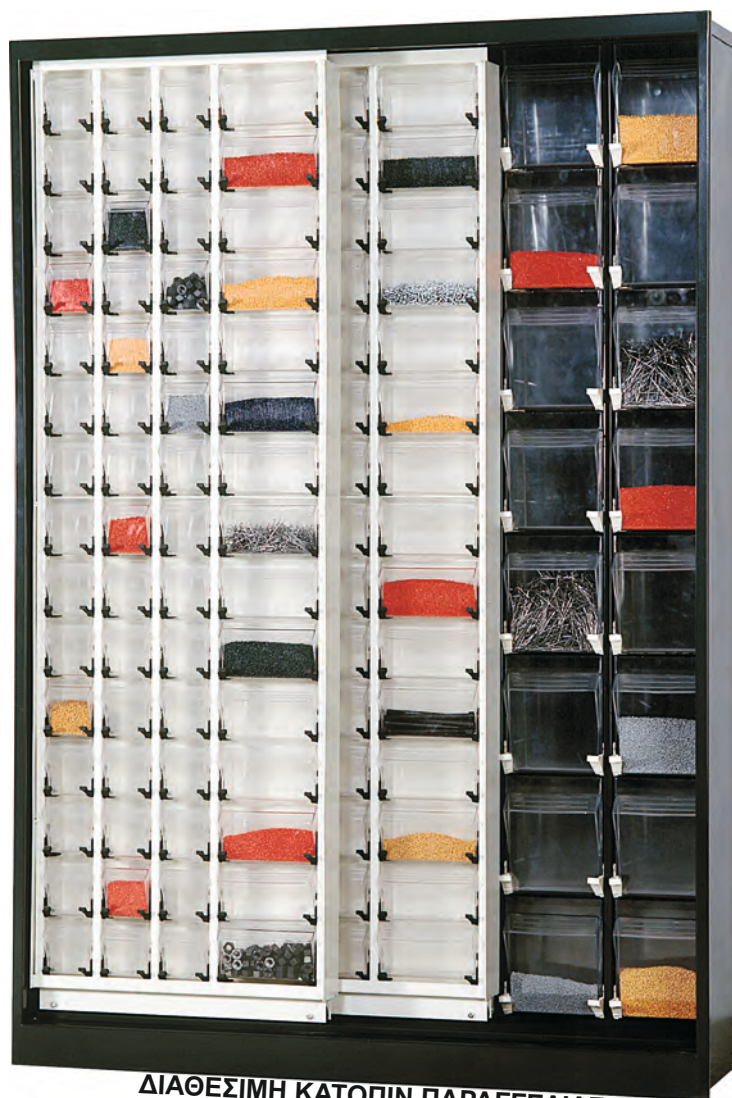

ΔΙΑΘΕΣΙΜΗ ΚΑΤΟΠΙΝ ΠΑΡΑΓΓΕΛΙΑΣ

## ΜΕΤΑΛΛΙΚΕΣ ΝΤΟΥΛΑΠΕΣ ΑΛΕΔΑΝ ΜΕ ΣΥΡΟΜΕΝΑ ΦΥΛΛΑ ΚΑΙ ΘΕΣΕΙΣ ΤΑΞΙΝΟΜΗΣΕΩΣ ΙΤΑΛΙΑΣ

ΚΩΔ.	ΠΕΡΙΓΡΑΦΗ	ΣΥΣΚ.
A-Π569	N.120 ΔΙΑΣΤ.1300X400X1900mm ΜΕ 48 ΘΗΚΕΣ 183X161X218mm, 90 ΘΗΚΕΣ 90X88X105mm & 30 ΘΗΚΕΣ 183X88X105mm	1



## ΠΛΑΣΤΙΚΑ ΚΥΤΙΑ ΤΑΞΙΝΟΜΗΣΕΩΣ ΙΤΑΛΙΑΣ

ΚΩΔ.	ΠΕΡΙΓΡΑΦΗ	ΣΥΣΚ.
A-Π551	N.102 ΔΙΑΣΤ.103X166X73mm	36
A-Π552	N.103 ΔΙΑΣΤ.146X237X124mm	24
A-Π553	N.104 ΔΙΑΣΤ.205X335X149mm	21
A-Π565	N.105 ΔΙΑΣΤ.305X480X177mm	12



# ΑΠΟΘΗΚΕΥΣΗ, ΠΡΟΣΤΑΣΙΑ, ΣΥΣΚΕΥΑΣΙΑ



C70/172



C70/172PS



S70/TRT

## ΠΛΑΣΤΙΚΕΣ ΝΤΟΥΛΑΠΕΣ ΙΤΑΛΙΑΣ



ΚΩΔ.	ΠΕΡΙΓΡΑΦΗ	ΣΥΣΚ.
A-Π595	C70/172 ΔΙΑΣΤ.700X390X1720mm	1
A-Π447	C70/172PS ΔΙΑΣΤ.700X390X1720mm	1
A-Π354	S70/TRT SPAZIO ΔΙΑΣΤ.700X390X1650mm	1
A-Π5802	S70/PST SPAZIO ΔΙΑΣΤ.700X390X1650mm	1
A-Π5806	C100/172 ΔΙΑΣΤ.1000x390x1720mm	1
A-Π5807	C100/172PS ΔΙΑΣΤ.1000x390x1720mm	1



S70/PS



C100/172



C100/172PS

# ΑΠΟΘΗΚΕΥΣΗ, ΠΡΟΣΤΑΣΙΑ, ΣΥΣΚΕΥΑΣΙΑ



C50/172AP



C50/172



F100

## ΠΛΑΣΤΙΚΕΣ ΝΤΟΥΛΑΠΕΣ ΙΤΑΛΙΑΣ

ΚΩΔ.	ΠΕΡΙΓΡΑΦΗ	ΣΥΣΚ.
A-Π697	F100 ΔΙΑΣΤ.1020X370X1690mm	1
A-Π698	F101 ΔΙΑΣΤ.1020X370X1690mm	1
A-Π699	F70/TP ΔΙΑΣΤ.680X370X1690mm	1
A-Π700	F70/PS ΔΙΑΣΤ.680X370X1690mm	1
A-Π577	C50/172 ΔΙΑΣΤ.500X390X1720mm	1
A-Π433	C50/172AP ΔΙΑΣΤ.500X390X1720mm	1



F101



F70/TP



F70/PS

# ΑΠΟΘΗΚΕΥΣΗ, ΠΡΟΣΤΑΣΙΑ, ΣΥΣΚΕΥΑΣΙΑ



**ΠΛΑΣΤΙΚΕΣ ΝΤΟΥΛΑΠΕΣ  
S70/BT SRAZZIO ΙΤΑΛΙΑΣ**

ΚΩΔ.	ΠΕΡΙΓΡΑΦΗ	ΣΥΣΚ
A-Π5801	ΔΙΑΣΤ.700X390X855mm	1



**ΠΛΑΣΤΙΚΕΣ ΝΤΟΥΛΑΠΕΣ  
C70/092 ΙΤΑΛΙΑΣ**

ΚΩΔ.	ΠΕΡΙΓΡΑΦΗ	ΣΥΣΚ
A-Π594	ΔΙΑΣΤ.700X390X920mm	1



**ΠΛΑΣΤΙΚΕΣ ΝΤΟΥΛΑΠΕΣ  
F70/B ΙΤΑΛΙΑΣ**

ΚΩΔ.	ΠΕΡΙΓΡΑΦΗ	ΣΥΣΚ
A-Π701	ΔΙΑΣΤ.680X370X900mm	1



**ΠΛΑΣΤΙΚΕΣ ΝΤΟΥΛΑΠΕΣ  
F101/B ΙΤΑΛΙΑΣ**

ΚΩΔ.	ΠΕΡΙΓΡΑΦΗ	ΣΥΣΚ
A-Π702	ΔΙΑΣΤ.1020X370X890mm	1



**ΠΛΑΣΤΙΚΕΣ ΝΤΟΥΛΑΠΕΣ  
F100/B ΙΤΑΛΙΑΣ**

ΚΩΔ.	ΠΕΡΙΓΡΑΦΗ	ΣΥΣΚ
A-Π703	ΔΙΑΣΤ.1020X370X890mm	1



**ΝΤΟΥΛΑΠΕΣ C100/092 ΙΤΑΛΙΑΣ**

ΚΩΔ.	ΠΕΡΙΓΡΑΦΗ	ΣΥΣΚ
A-Π5805	1000x390x920mm	1



# ΑΠΟΘΗΚΕΥΣΗ, ΠΡΟΣΤΑΣΙΑ, ΣΥΣΚΕΥΑΣΙΑ



**ΠΛΑΣΤΙΚΑ ΜΠΑΟΥΛΑ ΑΠΟΘΗΚΕΥΣΗΣ ΙΤΑΛΙΑΣ**

ΚΩΔ.	ΠΕΡΙΓΡΑΦΗ	ΣΥΣΚ.
A-Π5804	CB2/Τ ΓΚΡΙ-ΛΕΥΚΟ ΔΙΑΣΤ.960X530X570mm	1



**ΠΛΑΣΤΙΚΑ ΜΠΑΟΥΛΑ ΑΠΟΘΗΚΕΥΣΗΣ ΙΤΑΛΙΑΣ**

ΚΩΔ.	ΠΕΡΙΓΡΑΦΗ	ΣΥΣΚ.
A-Π543	CB1/Τ ΓΚΡΙ-ΛΕΥΚΟ ΔΙΑΣΤ.540X530X570mm	1



**ΠΑΠΟΥΤΣΟΘΗΚΕΣ U51 ΜΕ ΑΝΑΓΛΥΦΗ ΕΠΙΦΑΝΕΙΑ RATTAN ΙΤΑΛΙΑΣ**

ΚΩΔ.	ΠΕΡΙΓΡΑΦΗ	ΣΥΣΚ.
A-Π704	U51/FRW ΛΕΥΚΕΣ	4



**ΠΛΑΣΤΙΚΑ ΣΠΙΤΑΚΙΑ ΣΚΥΛΩΝ ΙΤΑΛΙΑΣ**

ΚΩΔ.	ΠΕΡΙΓΡΑΦΗ	ΣΥΣΚ.
A-Π5803	PC 2 ΔΙΧΡΩΜΑ ΔΙΑΣΤ.790X560X600mm	1



**ΠΛΑΣΤΙΚΑ ΣΠΙΤΑΚΙΑ ΣΚΥΛΩΝ ΙΤΑΛΙΑΣ**

ΚΩΔ.	ΠΕΡΙΓΡΑΦΗ	ΣΥΣΚ.
A-Π663	PC 3 ΔΙΧΡΩΜΑ ΔΙΑΣΤ.980X700X750mm	1



**ΠΛΑΣΤΙΚΕΣ ΡΑΦΙΕΡΕΣ ΚΡΑΣΙΩΝ 70234 ΙΤΑΛΙΑΣ**

ΚΩΔ.	ΠΕΡΙΓΡΑΦΗ	ΣΥΣΚ.
A-Π439	ΔΙΑΣΤ.715X220X495mm	1



4Φ



5Φ

**ΠΛΑΣΤΙΚΕΣ ΡΑΦΙΕΡΕΣ 80355 ΙΤΑΛΙΑΣ**

ΚΩΔ.	ΠΕΡΙΓΡΑΦΗ	ΣΥΣΚ.
A-Π584	ΡΑΦΙΕΡΑ ΤΕΣΣΑΡΩΝ ΦΥΛΛΩΝ ΔΙΑΣΤ.800X350X1400mm	1
A-Π585	ΡΑΦΙΕΡΑ ΠΕΝΤΕ ΦΥΛΛΩΝ ΔΙΑΣΤ.800X350X1830mm	1



**ΠΛΑΣΤΙΚΕΣ  
ΕΡΓΑΛΕΙΟΘΗΚΕΣ ΙΤΑΛΙΑΣ**

ΚΩΔ.	ΠΕΡΙΓΡΑΦΗ	ΣΥΣΚ
A-Π562	2311 ΜΕ ΛΑΒΗ ΔΙΑΣΤ.372X314X70mm	10



**ΠΛΑΣΤΙΚΕΣ ΔΙΠΛΕΣ  
ΕΡΓΑΛΕΙΟΘΗΚΕΣ ΙΤΑΛΙΑΣ**

ΚΩΔ.	ΠΕΡΙΓΡΑΦΗ	ΣΥΣΚ
A-Π443	4400 ΜΕ ΛΑΒΗ ΔΙΑΣΤ.360X252X128mm	4



**ΠΛΑΣΤΙΚΕΣ  
ΕΡΓΑΛΕΙΟΘΗΚΕΣ ΙΤΑΛΙΑΣ**

ΚΩΔ.	ΠΕΡΙΓΡΑΦΗ	ΣΥΣΚ
A-Π561	3400 ΜΕ ΛΑΒΗ ΔΙΑΣΤ.360X252X64mm	8



**ΠΛΑΣΤΙΚΕΣ  
ΕΡΓΑΛΕΙΟΘΗΚΕΣ ΙΤΑΛΙΑΣ**

ΚΩΔ.	ΠΕΡΙΓΡΑΦΗ	ΣΥΣΚ
A-Π448	3350 ΜΕ ΛΑΒΗ ΔΙΑΣΤ.242X188X60mm	16



**ΠΛΑΣΤΙΚΕΣ  
ΕΡΓΑΛΕΙΟΘΗΚΕΣ ΙΤΑΛΙΑΣ**

ΚΩΔ.	ΠΕΡΙΓΡΑΦΗ	ΣΥΣΚ
A-Π442	3350T ΜΕ ΛΑΒΗ ΔΙΑΣΤ.242X188X60mm	16
A-Π441	3200T ΔΙΑΣΤ.180X128X32mm	28



**ΠΛΑΣΤΙΚΕΣ  
ΕΡΓΑΛΕΙΟΘΗΚΕΣ ΙΤΑΛΙΑΣ**

ΚΩΔ.	ΠΕΡΙΓΡΑΦΗ	ΣΥΣΚ
A-Π560	3300 ΔΙΑΣΤ.242X188X37mm	28



**ΠΛΑΣΤΙΚΕΣ  
ΕΡΓΑΛΕΙΟΘΗΚΕΣ ΙΤΑΛΙΑΣ**

ΚΩΔ.	ΠΕΡΙΓΡΑΦΗ	ΣΥΣΚ
A-Π580	2500 ΜΕ ΛΑΒΗ ΔΙΑΣΤ.400X340X133mm	5



**ΠΛΑΣΤΙΚΕΣ  
ΕΡΓΑΛΕΙΟΘΗΚΕΣ ΙΤΑΛΙΑΣ**

ΚΩΔ.	ΠΕΡΙΓΡΑΦΗ	ΣΥΣΚ
A-Π563	2411 ΜΕ ΛΑΒΗ ΔΙΑΣΤ.372X314X100mm	7



**ΠΛΑΣΤΙΚΕΣ  
ΕΡΓΑΛΕΙΟΘΗΚΕΣ ΙΤΑΛΙΑΣ**

ΚΩΔ.	ΠΕΡΙΓΡΑΦΗ	ΣΥΣΚ
A-Π581	3710 ΜΕ ΛΑΒΗ ΔΙΑΣΤ.443X317X107mm	6



**ΠΛΑΣΤΙΚΕΣ ΣΥΡΤΑΡΙΕΡΕΣ  
ΙΤΑΛΙΑΣ**

ΚΩΔ.	ΠΕΡΙΓΡΑΦΗ	ΣΥΣΚ
A-Π554	HOBBY 12 ΜΕ 12 ΣΥΡΤΑΡΙΑ ΔΙΑΣΤ.190X142X228mm	16



**ΠΛΑΣΤΙΚΕΣ ΣΥΡΤΑΡΙΕΡΕΣ  
ΙΤΑΛΙΑΣ**

ΚΩΔ.	ΠΕΡΙΓΡΑΦΗ	ΣΥΣΚ
A-Π555	HOBBY 24 ΜΕ 24 ΣΥΡΤΑΡΙΑ ΔΙΑΣΤ.377X142X228mm	8

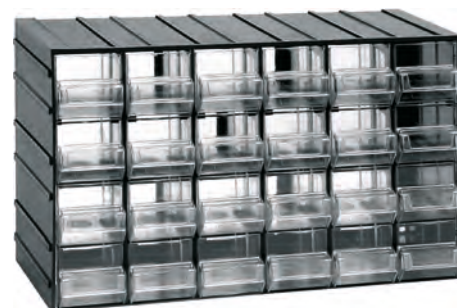

**ΠΛΑΣΤΙΚΕΣ ΣΥΡΤΑΡΙΕΡΕΣ  
ΙΤΑΛΙΑΣ**

ΚΩΔ.	ΠΕΡΙΓΡΑΦΗ	ΣΥΣΚ
A-Π556	611/24 ΜΕ 24 ΣΥΡΤΑΡΙΑ ΔΙΑΣΤ.382X128X230mm	4



**ΠΛΑΣΤΙΚΕΣ ΣΥΡΤΑΡΙΕΡΕΣ  
ΙΤΑΛΙΑΣ**

ΚΩΔ.	ΠΕΡΙΓΡΑΦΗ	ΣΥΣΚ
A-Π557	612/16 ΜΕ 16 ΣΥΡΤΑΡΙΑ ΔΙΑΣΤ.382X148X230mm	4



**ΠΛΑΣΤΙΚΕΣ ΣΥΡΤΑΡΙΕΡΕΣ  
ΙΤΑΛΙΑΣ**

ΚΩΔ.	ΠΕΡΙΓΡΑΦΗ	ΣΥΣΚ
A-Π558	613/12 ΜΕ 12 ΣΥΡΤΑΡΙΑ ΔΙΑΣΤ.382X148X230mm	4



**ΠΛΑΣΤΙΚΕΣ ΣΥΡΤΑΡΙΕΡΕΣ  
ΙΤΑΛΙΑΣ**

ΚΩΔ.	ΠΕΡΙΓΡΑΦΗ	ΣΥΣΚ
A-Π559	614/8 ΜΕ 8 ΣΥΡΤΑΡΙΑ ΔΙΑΣΤ.382X148X230mm	4

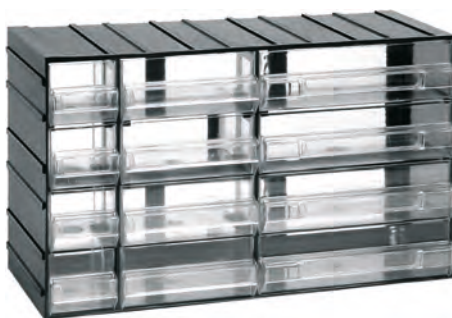

**ΠΛΑΣΤΙΚΕΣ ΣΥΡΤΑΡΙΕΡΕΣ  
ΙΤΑΛΙΑΣ**

ΚΩΔ.	ΠΕΡΙΓΡΑΦΗ	ΣΥΣΚ
A-Π444	615/12 ΜΕ 12 ΣΥΡΤΑΡΙΑ ΔΙΑΣΤ.382X148X230mm	4





**ΠΛΑΣΤΙΚΕΣ ΣΥΡΤΑΡΙΕΡΕΣ  
ΙΤΑΛΙΑΣ**

ΚΩΔ.	ΠΕΡΙΓΡΑΦΗ	ΣΥΣΚ
A-Π572	701/9 ΜΕ 9 ΣΥΡΤΑΡΙΑ ΔΙΑΣΤ.382Χ290Χ230mm	2



**ΠΛΑΣΤΙΚΕΣ ΣΥΡΤΑΡΙΕΡΕΣ  
ΙΤΑΛΙΑΣ**

ΚΩΔ.	ΠΕΡΙΓΡΑΦΗ	ΣΥΣΚ
A-Π573	702/6 ΜΕ 6 ΣΥΡΤΑΡΙΑ ΔΙΑΣΤ.382Χ290Χ230mm	2



**ΠΛΑΣΤΙΚΕΣ ΣΥΡΤΑΡΙΕΡΕΣ  
ΙΤΑΛΙΑΣ**

ΚΩΔ.	ΠΕΡΙΓΡΑΦΗ	ΣΥΣΚ
A-Π576	703/3 ΜΕ 3 ΣΥΡΤΑΡΙΑ ΔΙΑΣΤ.382Χ290Χ230mm	2



**ΠΛΑΣΤΙΚΕΣ ΕΡΓΑΛΕΙΟΘΗΚΕΣ  
ΤΟΙΧΟΥ ΙΤΑΛΙΑΣ**

ΚΩΔ.	ΠΕΡΙΓΡΑΦΗ	ΣΥΣΚ
A-Π564	321 ΔΙΑΣΤ.646Χ17Χ385mm	12



**ΚΟΜΠΟΣΤΟΠΟΙΗΤΕΣ  
ΙΤΑΛΙΑΣ**

ΚΩΔ.	ΠΕΡΙΓΡΑΦΗ	ΣΥΣΚ
A-Π626	BC 380LT ΔΙΑΣΤ.800Χ800Χ820mm	1



**ΚΑΔΟΙ ΑΠΟΡΙΜΜΑΤΩΝ  
ΙΤΑΛΙΑΣ**

ΚΩΔ.	ΠΕΡΙΓΡΑΦΗ	ΣΥΣΚ.
A-Π627	TR/VV 110LT ΔΙΑΣΤ.500Χ855mm	1



**ΕΡΓΑΛΕΙΟΘΗΚΕΣ  
ΑΛΟΥΜΙΝΙΟΥ ΚΙΝΑΣ**

ΚΩΔ.	ΠΕΡΙΓΡΑΦΗ	ΣΥΣΚ.
A-E013	45X30X13,5cm	4



**ΠΟΔΙΕΣ ΔΕΡΜΑΤΙΝΕΣ  
E204 ΙΝΔΙΑΣ**

ΚΩΔ.	ΠΕΡΙΓΡΑΦΗ	ΣΥΣΚ.
A-E524	10 ΘΕΣΕΩΝ	1



**ΠΟΔΙΕΣ ΔΕΡΜΑΤΙΝΕΣ  
E205 ΙΝΔΙΑΣ**

ΚΩΔ.	ΠΕΡΙΓΡΑΦΗ	ΣΥΣΚ.
A-E525	2 ΘΕΣΕΩΝ	1



**ΥΦΑΣΜΑΤΙΝΕΣ ΖΩΝΕΣ  
ΜΕ ΘΗΚΕΣ ΚΙΝΑΣ**

ΚΩΔ.	ΠΕΡΙΓΡΑΦΗ	ΣΥΣΚ.
A-K7710	991003 Σετ εργασίας που περιλαμβάνει ζώνη με δερμάτινη ενίσχυση & διπλή αγκράφα, 3 προσθαφαιρούμενες μεγάλες θήκες που συνολικά έχουν 16 διαφορετικές θέσεις & 2 μεταλλικούς αναρτήρες σφυριού και μέτρου κλπ.	4



**ΥΦΑΣΜΑΤΙΝΕΣ ΖΩΝΕΣ  
ΜΕ ΘΗΚΕΣ ΚΙΝΑΣ**

ΚΩΔ.	ΠΕΡΙΓΡΑΦΗ	ΣΥΣΚ.
A-K7717	991008 Σετ εργασίας που περιλαμβάνει ζώνη με στήριγμα πλάτης και διπλή αγκράφα, ρυθμιζόμενους ιμάντες ώμων, 2 μεγάλες προσθαφαιρούμενες θήκες που συνολικά έχουν 28 διαφορετικές θέσεις & 3 υφασμάτινους αναρτήρες σφυριών κλπ. Επίσης στην πλάτη υπάρχει μεταλλική προσθαφαιρούμενη θέση ανάρτησης σφυριού	4



# ΑΠΟΘΗΚΕΥΣΗ, ΠΡΟΣΤΑΣΙΑ, ΣΥΣΚΕΥΑΣΙΑ



ΚΩΔ.	ΠΕΡΙΓΡΑΦΗ	ΣΥΣΚ.
A-E516	3242B	12



ΚΩΔ.	ΠΕΡΙΓΡΑΦΗ	ΣΥΣΚ.
A-E517	3141A	12



ΚΩΔ.	ΠΕΡΙΓΡΑΦΗ	ΣΥΣΚ.
A-E515	3111	6



ΚΩΔ.	ΠΕΡΙΓΡΑΦΗ	ΣΥΣΚ.
A-E521	ΛΕΥΚΕΣ	1



ΚΩΔ.	ΠΕΡΙΓΡΑΦΗ	ΣΥΣΚ.
A-E519	ΠΡΑΣΙΝΕΣ	1



Γάντια κήπου  
Garden gloves



**MC.04610**

Γάντια ιδανικά για εργασίες κήπου & αγρού  
Πολυεστερική κατασκευή με παλάμη latex

ΚΩΔ	ΠΕΡΙΓΡΑΦΗ	ΖΕΥΓΗ
A-Γ834	04610/10"	12
A-Γ833	04610/9"	12
A-Γ832	04610/8"	12
A-Γ831	04610/7"	12



Γάντια εργασίας WILD  
Working gloves WILD



**MC.04540**

Γάντια ιδανικά για διάφορες εργασίες  
Blue latex 15G

ΚΩΔ	ΠΕΡΙΓΡΑΦΗ	ΖΕΥΓΗ
A-Γ830	04540/10"	12
A-Γ829	04540/9"	12



Γάντια εργασίας STRONG  
Working gloves STRONG



**MC.04530**

Γάντια Latex ενισχυμένα με αντιολισθητική παλάμη  
latex STRONG

ΚΩΔ	ΠΕΡΙΓΡΑΦΗ	ΖΕΥΓΗ
A-Γ828	04530/10"	12
A-Γ827	04530/9"	12



## Γάντια Μηχανικών Mechanic Gloves Mechaniker Handschuhe



CE ⓘ EN 388 ⚡ 2221

MC.04450

Γάντια μηχανικών κατάλληλα για εργοστάσια, γκαράζ και μηχανουργεία.  
Τα γάντια κατασκευάζονται από συνθετικό δέρμα και υλικό spandex.  
Το υλικό spandex έχει τέλεια εφαρμογή στο χέρι.

ΚΩΔ	ΠΕΡΙΓΡΑΦΗ	ΖΕΥΓΗ
A-Γ822	04450/10" SPANDEX & ΣΥΝΘΕΤΙΚΟ ΔΕΡΜΑ	12



## Γάντια Μηχανικών - Nylon/Neoprene Mechanic Gloves - Nylon/Neoprene Mechaniker Handschuhe - Nylon/Neoprene



CE ⓘ EN 388 ⚡ 4121

MC.04440

Maxi-Tech

Γάντια μηχανικών κατάλληλα για εργοστάσια, γκαράζ και μηχανουργεία.  
Παλάμη από συνθετικό δέρμα με ειδική σιλικόνη για αποτροπή κραδασμών.  
Υλικό neoprene χρησιμοποιείται στο επάνω μέρος.  
Ελαστική μανσέτα με Velcro κούμπωμα για πολύ καλή εφαρμογή.

ΚΩΔ	ΠΕΡΙΓΡΑΦΗ	ΖΕΥΓΗ
A-Γ824	04440/10" NEOPRENE & ΣΥΝΘΕΤΙΚΟ ΔΕΡΜΑ	12



## Γάντια Μηχανικών - Spandex Mechanic Gloves - Spandex Mechaniker Handschuhe - Spandex



CE ⓘ EN 388 ⚡ 2121

MC.04430

Maxi-Power

Γάντια μηχανικών κατάλληλα για εργοστάσια, γκαράζ και μηχανουργεία.  
Τα γάντια κατασκευάζονται από συνθετικό δέρμα και σιλικόνη στην παλάμη για σταθερό κράτημα.  
Στο επάνω μέρος χρησιμοποιείται υλικό spandex και neoprene για πολύ καλή εφαρμογή.  
Velcro κούμπωμα για προστασία του καρπού.

ΚΩΔ	ΠΕΡΙΓΡΑΦΗ	ΖΕΥΓΗ
A-Γ823	04430/10" NEOPRENE, SPANDEX & ΣΥΝΘΕΤΙΚΟ ΔΕΡΜΑ	12



## Γάντια Μηχανικών - PU/Neoprene Mechanic Gloves - PU/Neoprene Mechaniker Handschuhe - PU/Neoprene



MC.04460



CE EN 388 0221

**Maxi-Safe**



Γάντια για μοτοσικλετιστές, μηχανικούς γκαράζ και μηχανουργεία.  
Η παλάμη κατασκευάζεται από υλικό PU.  
Στο επάνω μέρος χρησιμοποιείται neoprene.  
Διπλή μανσέτα για προστασία από το κρύο.

ΚΩΔ	ΠΕΡΙΓΡΑΦΗ	ΖΕΥΓΗ
A-Γ825	04460/10,5" ΝΕΟΠΡΕΝΕ & PU	12



## Γάντια Νιτριλίου Nitrile Gloves Nitril Handschuhe



MC.04000



CE EN 388 4121

**Maxi-General**



Γάντια νάιλον με επικάλυψη νιτριλίου.  
Η παλάμη νιτριλίου είναι ανθεκτική σε κοψίματα από  
μαχαίρι, γυαλί κτλ.  
Κατάλληλα για ελαφριές εργασίες, DIY και δουλειές σπιτιού.  
Το κέλυφος είναι άνετο στο χέρι και του επιτρέπει να αναπνέει.

ΚΩΔ	ΠΕΡΙΓΡΑΦΗ	ΖΕΥΓΗ
A-Γ826	04000/7" ΝΙΤΡΙΛΙΟΥ	12
A-Γ803	04000/8" ΝΙΤΡΙΛΙΟΥ	12
A-Γ804	04000/9" ΝΙΤΡΙΛΙΟΥ	12
A-Γ805	04000/10" ΝΙΤΡΙΛΙΟΥ	12
A-Γ806	04000/11" ΝΙΤΡΙΛΙΟΥ	12



## Γάντια Νιτριλίου - Αντιολισθητική παλάμη Nitrile Gloves - Super Grip Nitril Handschuhe - Super Griff



MC.04050



CE EN 388 4121

**Maxi-Grip**



Γάντια νάιλον 13 gauge χωρίς ραφές.  
Ειδική τεχνολογία Grip επικάλυψης παλάμης με νιτριλίο  
για την αποφυγή γλιστρήματος.  
Η τεχνολογία Grip δημιουργεί κανάλι διαφυγής των υγρών.  
Κατάλληλο για μηχανικές εργασίες, αποθήκες εμπορευμάτων  
και οικιακή χρήση.

ΚΩΔ	ΠΕΡΙΓΡΑΦΗ	ΖΕΥΓ
A-Γ807	04050/9" ΝΙΤΡΙΛΙΟΥ ΜΕ ΑΝΤΙΟΛΙΣΘΗΤΙΚΗ	12
A-Γ808	04050/10" ΝΙΤΡΙΛΙΟΥ ΜΕ ΑΝΤΙΟΛΙΣΘΗΤΙΚΗ	12



## Γάντια Νιτριλίου - Micro Foam παλάμη Nitrile Gloves - Micro Foam Nitril Handschuhe - Foam Beschichtung



CE ⓘ EN 388 ⚡ 4132

MC.04100  
**Maxi-Plus**



Γάντια νάιλον 15 gauge με 3/4 επικάλυψη νιτριλίου. Αδιαβροχοποιημένο ύφασμα. Micro foam υλικό στην παλάμη για να αναπνέει το χέρι. Η παλάμη νιτριλίου δεν χαράζεται εύκολα με μαχαίρι. Ειδικό σχήμα γαντιού για τέλεια εφαρμογή, επίσης κατάλληλο για βιομηχανική χρήση.

ΚΩΔ	ΠΕΡΙΓΡΑΦΗ	ΖΕΥΓΗ
A-Γ801	04100/9" ΝΙΤΡΙΛΙΟΥ ΜΕ MICRO FOAM	12
A-Γ802	04100/10" ΝΙΤΡΙΛΙΟΥ ΜΕ MICRO FOAM	12



## Γάντια Latex - Bamboο κέλυφος Latex gloves - Bamboo shell Latex Handschuhe - Bambus aubenhaut



CE ⓘ EN 388 ⚡ 3131

MC.04150  
**Maxi-Bamboo**



Παλάμη με επικάλυψη φυσικού ελαστικού. Αδιαβροχοποιημένο ύφασμα. Το bamboο κέλυφος δεν περιλαμβάνει χημικά και είναι βιοδιασπώμενο. Το ύφασμα bamboο είναι 2-3 βαθμούς δροσερότερο από το βαμβακερό ή νάιλον ύφασμα και διατηρεί το χέρι χωρίς ιδρώμα 4 φορές περισσότερο. Εφαρμόζει τέλεια στο χέρι και είναι κατάλληλο για κάθε εργασία κηπουρικής. Το προϊόν περιέχει φυσικό καουτσούκ το οποίο μπορεί να προκαλέσει αλλεργική αντίδραση.

ΚΩΔ	ΠΕΡΙΓΡΑΦΗ	ΖΕΥΓΗ
A-Γ809	04150/7" LATEX/BAMBOO	12
A-Γ810	04150/8" LATEX/BAMBOO	12
A-Γ811	04150/9" LATEX/BAMBOO	12
A-Γ812	04150/10" LATEX/BAMBOO	12



## Γάντια Latex Latex Gloves Latex Handschuhe



CE ⓘ EN 388 ⚡ 1241

MC.04200  
**Maxi-Latex**



Terylene / Cotton κέλυφος με επικάλυψη φυσικού ελαστικού στην παλάμη. Η "ανάγλυφη" υφή στην παλάμη προσφέρει αντιολισθητικό κράτημα. Σχεδιάστηκαν να χρησιμοποιούνται σε στεγνές και υγρές επιφάνειες. Τα γάντια latex είναι άνετα και ανθεκτικά για κάθε επαγγελματική χρήση.

ΚΩΔ	ΠΕΡΙΓΡΑΦΗ	ΖΕΥΓΗ
A-Γ813	04200/9" LATEX	12
A-Γ814	04200/10" LATEX	12



## Γάντια εργασίας, μοσχαρίσιο δέρμα Work gloves, Cow leather Rindvollender handschuhe



MC.04410  
**Maxi-Soft**

CE EN 388 3121



Γάντια εργασίας από μοσχαρίσιο δέρμα και εσωτερική επένδυση στην παλάμη.  
Πολύ μαλακό δέρμα και άνετο στο χέρι για κάθε χειρωνακτική εργασία.  
Μανσέτα ασφαλείας από ανθεκτικό ύφασμα με διπλά γαζιά για μεγαλύτερη διάρκεια ζωής.

ΚΩΔ	ΠΕΡΙΓΡΑΦΗ	ΖΕΥΓΗ
A-Γ819	04410/10,5" ΔΕΡΜΑ ΜΟΣΧΑΡΙΟΥ ΜΕ ΕΠΕΝΔΥΣΗ ΣΤΗΝ ΠΑΛΑΜΗ	12



## Βιομηχανικά γάντια Νιτριλίου Industrial Nitrile Gloves Nitril Handschuhe Blau



MC.04250  
**Maxi-Work**

CE EN 388 4121



Γάντια νιτριλίου βιομηχανικής χρήσης με εσωτερική επένδυση cotton/jersey.  
Ανθεκτικά σε κοψίματα από μαχαίρι, γυαλί και σε επαφή με χημικά.  
Κατασκευάζονται με «τραχιά» επιφάνεια για αντιολισθητικό κράτημα.  
Ειδικά σχεδιασμένα για να χρησιμοποιούνται σε βιομηχανίες γυαλιών, χημικών, ορυχεία και οικοδομικές εργασίες.

ΚΩΔ	ΠΕΡΙΓΡΑΦΗ	ΖΕΥΓΗ
A-Γ815	04250/10,5" ΝΙΤΡΙΛΙΟΥ ΜΕ ΕΣΩΤΕΡΙΚΗ ΕΠΕΝΔΥΣΗ COTTON/JERESY	12



## Γάντια δερματοπάνινα, χοιρόδερμα Work gloves, Pig leather Arbeitshandschuhe aus Schweinsleder



MC.04420  
**Maxi-Action**

CE EN 388 2144



Γάντια εργασίας από χοιρόδερμα και εσωτερική επένδυση στην παλάμη.  
Χοιρόδερμα με ειδική κατεργασία για να γίνει μαλακό και εύχρηστο.  
Ανθεκτικό ύφασμα με διπλά γαζιά για μεγαλύτερη διάρκεια ζωής.

ΚΩΔ	ΠΕΡΙΓΡΑΦΗ	ΖΕΥΓΗ
A-Γ818	04420/10,5" ΔΕΡΜΑ/ΠΑΝΙ ΜΕ ΕΠΕΝΔΥΣΗ ΣΤΗΝ ΠΑΛΑΜΗ	12

# ΑΠΟΘΗΚΕΥΣΗ, ΠΡΟΣΤΑΣΙΑ, ΣΥΣΚΕΥΑΣΙΑ

## Maxi-Pro

Γάντια εργασίας από χοιρόδερμα.  
Ανθεκτικά για εργοστάσια, οικοδομές και αγροτικές εργασίες.  
Διπλά γαζιά για μεγαλύτερη διάρκεια ζωής.



CE ⓘ EN 388 ⚡ 2143

ΚΩΔ	ΠΕΡΙΓΡΑΦΗ	ΖΕΥΓ
A-G816	04300/10,5" ΔΕΡΜΑ ΜΟΣΧΑΡΙΟΥ ΜΕ ΠΑΝΙ	12

MC.04300

## Maxi-Force

Γάντια εργασίας από χοιρόδερμα με ενίσχυση στην παλάμη.  
Ανθεκτικά για εργοστάσια, οικοδομές και αγροτικές εργασίες.  
Μανσέτα ασφαλείας από ανθεκτικό ύφασμα με διπλά γαζιά για μεγαλύτερη διάρκεια ζωής.



CE ⓘ EN 388 ⚡ 3142

ΚΩΔ	ΠΕΡΙΓΡΑΦΗ	ΖΕΥΓΗ
A-G817	04350/10,5" ΔΕΡΜΑ ΜΟΣΧΑΡΙΟΥ ΜΕ ΠΑΝΙ & ΕΝΙΣΧΥΜΕΝΗ ΠΑΛΑΜΗ	12

MC.04350



# ΑΠΟΘΗΚΕΥΣΗ, ΠΡΟΣΤΑΣΙΑ, ΣΥΣΚΕΥΑΣΙΑ



**ΓΑΝΤΙΑ ΗΛΕΚ/ΤΩΝ  
ΓΕΡΜΑΝΙΑΣ**

ΚΩΔ.	ΠΕΡΙΓΡΑΦΗ	ΖΕΥΓΗ
A-Γ501	1593500/350mm	5



**ΓΑΝΤΙΑ ΠΡΟΣΤΑΣΙΑΣ  
ΚΙΝΑΣ**

ΚΩΔ	ΠΕΡΙΓΡΑΦΗ	ΖΕΥΓΗ
A-Γ224	120gr/10,5" ΠΕΤΡΑΣ	12



**ΓΑΝΤΙΑ ΠΡΟΣΤΑΣΙΑΣ  
ΚΙΝΑΣ**

ΚΩΔ	ΠΕΡΙΓΡΑΦΗ	ΖΕΥΓΗ
A-Γ238	88A PASA 10,5" Α΄ ΠΟΙΟΤ ΔΕΡΜΑ/ΠΑΝΙ	12



**ΓΑΝΤΙΑ ΠΡΟΣΤΑΣΙΑΣ  
ΚΙΝΑΣ**

ΚΩΔ	ΠΕΡΙΓΡΑΦΗ	ΖΕΥΓΗ
A-Γ233	792470 3R03 ΔΕΡΜΑ/ΠΑΝΙ	12



**ΓΑΝΤΙΑ ΠΡΟΣΤΑΣΙΑΣ  
ΚΙΝΑΣ**

ΚΩΔ	ΠΕΡΙΓΡΑΦΗ	ΖΕΥΓΗ
A-Γ023	792392 88CBSA 10,5" ΔΕΡΜΑ/ΠΑΝΙ	12



**ΓΑΝΤΙΑ ΠΡΟΣΤΑΣΙΑΣ  
ΚΙΝΑΣ**

ΚΩΔ	ΠΕΡΙΓΡΑΦΗ	ΖΕΥΓΗ
A-Γ020	10,5" ΔΕΡΜΑΤΙΝΑ ΟΔΗΓΩΝ	12



**ΓΑΝΤΙΑ ΠΡΟΣΤΑΣΙΑΣ  
ΚΙΝΑΣ**

ΚΩΔ	ΠΕΡΙΓΡΑΦΗ	ΖΕΥΓΗ
A-Γ024	308/10" ΚΗΠΟΥ	12



**ΓΑΝΤΙΑ ΠΡΟΣΤΑΣΙΑΣ  
ΚΙΝΑΣ**

ΚΩΔ	ΠΕΡΙΓΡΑΦΗ	ΖΕΥΓΗ
A-Γ027	CC 31/10" ΚΗΠΟΥ	12



# ΑΠΟΘΗΚΕΥΣΗ, ΠΡΟΣΤΑΣΙΑ, ΣΥΣΚΕΥΑΣΙΑ



**ΓΑΝΤΙΑ ΠΡΟΣΤΑΣΙΑΣ  
ΠΛΑΣΤΙΚΑ ΚΙΝΑΣ**

ΚΩΔ	ΠΕΡΙΓΡΑΦΗ	ΖΕΥΓΗ
A-Γ223	792476 XLarge 190gr Α' ΠΟΙΟΤ.	12
A-Γ230	792498 Xlarge 85gr Β' ΠΟΙΟΤ.	12



**ΓΑΝΤΙΑ ΠΡΟΣΤΑΣΙΑΣ  
PVC ΚΙΝΑΣ**

ΚΩΔ	ΠΕΡΙΓΡΑΦΗ	ΖΕΥΓΗ
A-Γ209	ΥΡW0801/10" ΠΡΑΣΙΝΑ	12



**ΓΑΝΤΙΑ ΠΡΟΣΤΑΣΙΑΣ  
PVC ΠΕΤΡΕΛΑΙΟΥ ΚΙΝΑΣ**

ΚΩΔ	ΠΕΡΙΓΡΑΦΗ	ΖΕΥΓΗ
A-Γ021	27cm ΚΟΝΤΑ	12
A-Γ231	35cm ΜΑΚΡΥΑ	12



**ΓΑΝΤΙΑ ΣΟΦΑΤΖΗΔΩΝ  
ΜΠΛΕ/ΚΙΤΡΙΝΑ ΙΤΑΛΙΑΣ**

ΚΩΔ	ΠΕΡΙΓΡΑΦΗ	ΖΕΥΓΗ
A-Γ712	LARGE	10
A-Γ711	XLARGE	10



**ΓΑΝΤΙΑ ΠΡΟΣΤΑΣΙΑΣ  
ΔΕΡΜΑΤΙΝΑ ΙΤΑΛΙΑΣ**

ΚΩΔ	ΠΕΡΙΓΡΑΦΗ	ΖΕΥΓΗ
A-Γ704	1002WH N10 ΜΑΛΑΚΑ ΑΠΟ ΒΟΕΙΟ ΔΕΡΜΑ	12



**ΓΑΝΤΙΑ ΠΡΟΣΤΑΣΙΑΣ  
ΔΕΡΜΑΤΙΝΑ ΙΤΑΛΙΑΣ**

ΚΩΔ	ΠΕΡΙΓΡΑΦΗ	ΖΕΥΓΗ
A-Γ705	1004WH N10 ΑΠΟ ΒΟΕΙΟ ΔΕΡΜΑ	12

# ΑΠΟΘΗΚΕΥΣΗ, ΠΡΟΣΤΑΣΙΑ, ΣΥΣΚΕΥΑΣΙΑ



ΚΩΔ	ΠΕΡΙΓΡΑΦΗ	ΖΕΥΓΗ
A-Γ739	ΜΠΛΕ, MEDIUM	100
A-Γ740	ΜΠΛΕ, LARGE	100
A-Γ746	ΜΠΛΕ, XLARGE	100



ΚΩΔ	ΠΕΡΙΓΡΑΦΗ	ΖΕΥΓΗ
A-Γ741	ΜΠΛΕ, MEDIUM	100
A-Γ742	ΜΠΛΕ, LARGE	100
A-Γ743	ΜΠΛΕ, XLARGE	100



ΚΩΔ	ΠΕΡΙΓΡΑΦΗ	ΖΕΥΓΗ
A-Γ736	ΜΑΥΡΑ, MEDIUM	100
A-Γ737	ΜΑΥΡΑ, LARGE	100
A-Γ738	ΜΑΥΡΑ, XLARGE	100



ΚΩΔ	ΠΕΡΙΓΡΑΦΗ	ΖΕΥΓΗ
A-Γ734	ΛΕΥΚΑ, MEDIUM	100
A-Γ744	ΛΕΥΚΑ, LARGE	100
A-Γ745	ΛΕΥΚΑ, XLARGE	100



ΚΩΔ.	ΠΕΡΙΓΡΑΦΗ	ΤΕΜ.
A-A918	XL ΚΙΤΡΙΝΑ	10
A-A919	XXL ΚΙΤΡΙΝΑ	10
A-A920	XL ΠΡΑΣΙΝΑ	10
A-A921	XXL ΠΡΑΣΙΝΑ	10



ΚΩΔ.	ΠΕΡΙΓΡΑΦΗ	ΤΕΜ.
A-A146	XL ΣΕΤ, ΚΙΤΡΙΝΑ	10
A-A430	XXL ΣΕΤ, ΚΙΤΡΙΝΑ	10
A-A155	XL ΣΕΤ, ΠΡΑΣΙΝΑ	10
A-A156	XXL ΣΕΤ, ΠΡΑΣΙΝΑ	10



ΚΩΔ.	ΠΕΡΙΓΡΑΦΗ	ΤΕΜ.
A-E482	791438 XL ΜΕ ΚΟΥΚΟΥΛΑ	50
A-E483	781438 XXL ΜΕ ΚΟΥΚΟΥΛΑ	50



ΚΩΔ.	ΠΕΡΙΓΡΑΦΗ	ΤΕΜ.
Γ-A211	640ΓΡ ΚΟΚΚΙΝΑ	10
Γ-A212	640ΓΡ ΜΠΛΕ	10

# ΑΠΟΘΗΚΕΥΣΗ, ΠΡΟΣΤΑΣΙΑ, ΣΥΣΚΕΥΑΣΙΑ



**ΚΡΑΝΗ ΕΡΓΑΣΙΑΣ  
ΚΙΝΑΣ**

ΚΩΔ.	ΠΕΡΙΓΡΑΦΗ	ΤΕΜ.
A-K956	N.T. CE	24



**ΓΙΛΕΚΑ ΦΩΣΦΟΡΙΖΕ  
ΚΙΝΑΣ**

ΚΩΔ.	ΠΕΡΙΓΡΑΦΗ	ΤΕΜ.
A-E772	ΠΡΑΣΙΝΑ, ΠΟΡΤΟΚΑΛΙ XL	10



**ΩΤΟΑΣΠΙΔΕΣ  
ΚΙΝΑΣ**

ΚΩΔ.	ΠΕΡΙΓΡΑΦΗ	ΤΕΜ.
A-E254	ΚΟΚΚΙΝΕΣ	12



**ΩΤΟΑΣΠΙΔΕΣ INTER  
ΚΙΝΑΣ**

ΚΩΔ.	ΠΕΡΙΓΡΑΦΗ	ΤΕΜ.
A-E234	792569 B.T.	12



**ΓΥΑΛΙΑ ΧΛΟΟΚΟΠΤΙΚΩΝ  
ΤΑΙΩΑΝ**

ΚΩΔ.	ΠΕΡΙΓΡΑΦΗ	ΤΕΜ.
A-H117	830013 ΜΕ ΣΗΤΑ	12



**ΠΡΟΣΩΠΙΔΕΣ ΠΡΟΣΤΑΣΙΑΣ  
ΚΕΦΑΛΗΣ ΤΑΙΩΑΝ**

ΚΩΔ.	ΠΕΡΙΓΡΑΦΗ	ΤΕΜ.
A-M281	PLEXIGLASS	1



**ΠΡΟΣΩΠΙΔΕΣ ΠΡΟΣΤΑΣΙΑΣ  
ΚΕΦΑΛΗΣ ΤΑΙΩΑΝ**

ΚΩΔ.	ΠΕΡΙΓΡΑΦΗ	ΤΕΜ.
A-M282	870001 ΜΕ ΠΛΕΓΜΑ	1



**ΠΡΟΣΩΠΙΔΕΣ ΠΡΟΣΤΑΣΙΑΣ  
ΚΕΦΑΛΗΣ ΚΙΝΑΣ**

ΚΩΔ.	ΠΕΡΙΓΡΑΦΗ	ΤΕΜ.
A-M299	792615 PLEXIGLASS	1



**ΠΡΟΣΩΠΙΔΕΣ ΠΡΟΣΤΑΣΙΑΣ  
ΚΕΦΑΛΗΣ ΚΙΝΑΣ**

ΚΩΔ.	ΠΕΡΙΓΡΑΦΗ	ΤΕΜ.
A-M291	792614 ΜΕ ΠΛΕΓΜΑ	1

# ΑΠΟΘΗΚΕΥΣΗ, ΠΡΟΣΤΑΣΙΑ, ΣΥΣΚΕΥΑΣΙΑ



**ΜΑΣΚΕΣ ΠΡΟΣΤΑΣΙΑΣ  
ΦΙΛΤΡΟΥ ΤΑΙΩΑΝ**

ΚΩΔ.	ΠΕΡΙΓΡΑΦΗ	ΤΕΜ.
A-M298	870011 ΜΟΝΕΣ	1



**ΜΑΣΚΕΣ ΠΡΟΣΤΑΣΙΑΣ  
ΦΙΛΤΡΟΥ ΤΑΙΩΑΝ**

ΚΩΔ.	ΠΕΡΙΓΡΑΦΗ	ΤΕΜ.
A-M297	870012 ΔΙΠΛΕΣ	1



**ΑΝΤΑΛΛΑΚΤΙΚΑ ΦΙΛΤΡΑ  
ΤΑΙΩΑΝ**

ΚΩΔ.	ΠΕΡΙΓΡΑΦΗ	ΤΕΜ.
A-M300	A610-2 ΦΙΛΤΡΟ	1
A-M295	R621 ΧΗΜΙΚΩΝ	1
A-M293	R622 ΒΑΦΗΣ	1
A-M296	R620 ΣΚΟΝΗΣ	1



**ΜΑΣΚΕΣ ΠΡΟΣΤΑΣΙΑΣ  
ΚΙΝΑΣ**

ΚΩΔ.	ΠΕΡΙΓΡΑΦΗ	ΤΕΜ.
A-M301	ΜΙΑΣ ΧΡΗΣΗΣ συσκ.50τεμ.	2



**ΜΑΣΚΕΣ ΠΡΟΣΤΑΣΙΑΣ  
FFP2 ΚΙΝΑΣ**

ΚΩΔ.	ΠΕΡΙΓΡΑΦΗ	ΤΕΜ.
A-M302	ΕΝΕΡΓΟΥ ΑΝΘΡΑΚΑ συσκ.20τεμ.	2



**ΜΑΣΚΕΣ ΠΡΟΣΤΑΣΙΑΣ  
ΓΑΙΑ P2V-FFP2 ΙΣΠΑΝΙΑΣ**

ΚΩΔ.	ΠΕΡΙΓΡΑΦΗ	ΤΕΜ.
A-M287	CE0161 EN 149:2001 +A1:2009. Συσκ.12τεμ.	2

# ΑΠΟΘΗΚΕΥΣΗ, ΠΡΟΣΤΑΣΙΑ, ΣΥΣΚΕΥΑΣΙΑ



**ΕΠΙΓΟΝΑΤΙΔΕΣ  
ΕΠΑΓΓΕΛΜΑΤΙΚΕΣ**

ΚΩΔ.	ΠΕΡΙΓΡΑΦΗ	ΖΕΥΓΗ
A-E761	10503831 Β.Τ.	1



**ΕΠΙΓΟΝΑΤΙΔΕΣ  
ΕΠΑΓΓΕΛΜΑΤΙΚΕΣ**

ΚΩΔ.	ΠΕΡΙΓΡΑΦΗ	ΖΕΥΓΗ
A-E762	10503832 Β.Τ.	1



**ΕΠΙΓΟΝΑΤΙΔΕΣ  
ΕΠΑΓΓΕΛΜΑΤΙΚΕΣ**

ΚΩΔ.	ΠΕΡΙΓΡΑΦΗ	ΖΕΥΓΗ
A-E760	10503830 Β.Τ.	1



**ΕΠΙΓΟΝΑΤΙΔΕΣ  
ΕΠΑΓΓΕΛΜΑΤΙΚΕΣ ΚΙΝΑΣ**

ΚΩΔ.	ΠΕΡΙΓΡΑΦΗ	ΖΕΥΓΗ
A-E831	792447 INTER GEL	1



**ΕΠΙΓΟΝΑΤΙΔΕΣ  
PVC 792354 ΚΙΝΑΣ**

ΚΩΔ.	ΠΕΡΙΓΡΑΦΗ	ΖΕΥΓΗ
A-E758	PVC	1



**ΕΠΙΓΟΝΑΤΙΔΕΣ  
SOFT 792352 ΚΙΝΑΣ**

ΚΩΔ.	ΠΕΡΙΓΡΑΦΗ	ΖΕΥΓΗ
A-E757	SOFT	1



**ΕΠΙΓΟΝΑΤΙΔΕΣ ΑΠΛΕΣ**

ΚΩΔ.	ΠΕΡΙΓΡΑΦΗ	ΖΕΥΓ
A-E181	860002 Ε.Τ. TAIWAN	1



**ΕΠΙΓΟΝΑΤΙΔΕΣ ΑΠΛΕΣ**

ΚΩΔ.	ΠΕΡΙΓΡΑΦΗ	ΖΕΥΓ
A-E759	ΚΙΝΑΣ	1

ΜΑΥΡΕΣ



## ΓΑΛΟΤΣΑ ΚΝΗΜΗΣ PVC ΙΤΑΛΙΑΣ

ΚΩΔ.	ΝΟΥΜΕΡΑ	ΖΕΥΓΗ
A-E949	N37	10
A-E950	N38	10
A-E946	N39	10
A-E939	N40	10
A-E940	N41	10
A-E941	N42	10
A-E942	N43	10
A-E943	N44	10
A-E944	N45	10
A-E945	N46	10
A-E948	N47	10

ΜΑΥΡΕΣ



## ΓΑΛΟΤΣΑ ΓΟΝΑΤΟΥ PVC ΙΤΑΛΙΑΣ

ΚΩΔ.	ΝΟΥΜΕΡΑ	ΖΕΥΓΗ
A-E951	N38	10
A-E947	N39	10
A-E931	N40	10
A-E932	N41	10
A-E933	N42	10
A-E934	N43	10
A-E935	N44	10
A-E936	N45	10
A-E937	N46	10
A-E938	N47	10

ΠΡΑΣΙΝΕΣ  
HUSKY



## ΓΑΛΟΤΣΑ ΓΟΝΑΤΟΥ PVC ΜΕ ΕΠΕΝΔΥΣΗ & ΚΟΡΔΟΝΙ ΙΤΑΛΙΑΣ

ΚΩΔ.	ΝΟΥΜΕΡΑ	ΖΕΥΓΗ
A-E886	N39	5
A-E887	N40	5
A-E888	N41	5

## BLISS

### ΜΠΟΤΑΚΙ ΑΣΦΑΛΕΙΑΣ SAFETY SHOES



**ΜΑΥΡΟ ΜΑΛΑΚΟ ΔΕΡΜΑ**  
BLACK SMOOTH LEATHER

**ΠΡΟΣΤΑΣΙΑ ΠΕΛΜΑΤΟΣ  
ΤΥΠΟΥ ΚΕΒΛΑΡ**

KEVLAR TYPE  
MIDPLATE PROTECTION

**ΕΞΩΤΕΡΙΚΗ ΣΟΛΑ**  
Outsole  
PU/ PU

**FIBER GLASS ΠΡΟΣΤΑΣΙΑ ΔΑΚΤΥΛΩΝ**  
FIBER GLASS TOE PROTECTION

ΚΩΔ	ΠΕΡΙΓΡΑΦΗ
A-E2530	N39 ΑΣΦΑΛΕΙΑΣ
A-E2531	N40 ΑΣΦΑΛΕΙΑΣ
A-E2532	N41 ΑΣΦΑΛΕΙΑΣ
A-E2533	N42 ΑΣΦΑΛΕΙΑΣ
A-E2534	N43 ΑΣΦΑΛΕΙΑΣ
A-E2535	N44 ΑΣΦΑΛΕΙΑΣ
A-E2536	N45 ΑΣΦΑΛΕΙΑΣ
A-E2537	N46 ΑΣΦΑΛΕΙΑΣ
A-E2538	N47 ΑΣΦΑΛΕΙΑΣ

Sizes: 39-47

**MS.2218500**

**S3 SRC**

\*ΕΙΔΙΚΗ ΕΝΔΙΑΜΕΣΗ ΗΙΡΟΛΥ ΣΟΛΑ/ SPECIAL ΗΙΡΟΛΥ INSOLE

# ASPEN

**EXCLUSIVE**

**ΠΡΟΣΤΑΣΙΑ ΠΕΛΜΑΤΟΣ  
ΤΥΠΟΥ ΚΕΒΛΑΡ**

KEVLAR TYPE  
MIDPLATE PROTECTION



**ΕΞΩΤΕΡΙΚΗ ΣΟΛΑ**  
Outsole

EVA/ RUBBER

**MS.4018301**

Sizes: 37-47

**S3 SRC HRO**

ΚΩΔ	ΜΠΟΤΑΚΙΑ ΕΡΓΑΣΙΑΣ S3 ASPEN 4018301
A-E2557	N.37 ΕΡΓΑΣΙΑΣ
A-E2558	N.38 ΕΡΓΑΣΙΑΣ
A-E2559	N.39 ΕΡΓΑΣΙΑΣ
A-E2560	N.40 ΕΡΓΑΣΙΑΣ
A-E2561	N.41 ΕΡΓΑΣΙΑΣ
A-E2562	N.42 ΕΡΓΑΣΙΑΣ
A-E2563	N.43 ΕΡΓΑΣΙΑΣ
A-E2564	N.44 ΕΡΓΑΣΙΑΣ
A-E2565	N.45 ΕΡΓΑΣΙΑΣ
A-E2566	N.46 ΕΡΓΑΣΙΑΣ
A-E2567	N.47 ΕΡΓΑΣΙΑΣ

**ΜΕΤΑΛΜΙΚΗ ΠΡΟΣΤΑΣΙΑ  
ΔΑΚΤΥΛΩΝ**

STEEL TOE PROTECTION

**CE EN ISO 20345:2011**

## TYSON

## maco

**ΠΑΠΟΥΤΣΙ ΑΣΦΑΛΕΙΑΣ**  
**SAFETY SHOES**



**ΜΕΤΑΛΛΙΚΗ ΠΡΟΣΤΑΣΙΑ ΠΕΛΜΑΤΟΣ**  
*STEEL MIDPLATE PROTECTION*

**ΓΚΡΙ ACTION NUBUCK ΔΕΡΜΑ**  
*GREY ACTION NUBUCK LEATHER*

**ΜΕΤΑΛΛΙΚΗ ΠΡΟΣΤΑΣΙΑ ΔΑΚΤΥΛΩΝ**  
*STEEL TOE PROTECTION*

**ΕΞΩΤΕΡΙΚΗ ΣΟΛΑ**  
*Outsole*  
PU/ PU

Sizes: 39-47

**MS.2108207**

**S3 SRC**

## TYSON

## maco

**ΜΠΟΤΑΚΙ ΑΣΦΑΛΕΙΑΣ**  
**SAFETY SHOES**



**ΜΕΤΑΛΛΙΚΗ ΠΡΟΣΤΑΣΙΑ ΠΕΛΜΑΤΟΣ**  
*STEEL MIDPLATE PROTECTION*

**ΓΚΡΙ ACTION NUBUCK ΔΕΡΜΑ**  
*GREY ACTION NUBUCK LEATHER*

**ΜΕΤΑΛΛΙΚΗ ΠΡΟΣΤΑΣΙΑ ΔΑΚΤΥΛΩΝ**  
*STEEL TOE PROTECTION*

**ΕΞΩΤΕΡΙΚΗ ΣΟΛΑ**  
*Outsole*  
PU/ PU

Sizes: 39-47

**MS.2098207**

**S3 SRC**

ΚΩΔ	ΜΠΟΤΑΚΙΑ ΕΡΓΑΣΙΑΣ S3 TYSON 2098207
A-E2512	N.39 ΕΡΓΑΣΙΑΣ
A-E2513	N.40 ΕΡΓΑΣΙΑΣ
A-E2514	N.41 ΕΡΓΑΣΙΑΣ
A-E2515	N.42 ΕΡΓΑΣΙΑΣ
A-E2516	N.43 ΕΡΓΑΣΙΑΣ
A-E2517	N.44 ΕΡΓΑΣΙΑΣ
A-E2518	N.45 ΕΡΓΑΣΙΑΣ
A-E2519	N.46 ΕΡΓΑΣΙΑΣ
A-E2520	N.47 ΕΡΓΑΣΙΑΣ
ΚΩΔ	ΠΑΠΟΥΤΣΙΑ ΕΡΓΑΣΙΑΣ S3 TYSON 2108207
A-E2521	N.39 ΕΡΓΑΣΙΑΣ
A-E2522	N.40 ΕΡΓΑΣΙΑΣ
A-E2523	N.41 ΕΡΓΑΣΙΑΣ
A-E2524	N.42 ΕΡΓΑΣΙΑΣ
A-E2525	N.43 ΕΡΓΑΣΙΑΣ
A-E2526	N.44 ΕΡΓΑΣΙΑΣ
A-E2527	N.45 ΕΡΓΑΣΙΑΣ
A-E2528	N.46 ΕΡΓΑΣΙΑΣ
A-E2529	N.47 ΕΡΓΑΣΙΑΣ

**ΔΙΑΤΙΘΕΤΑΙ  
ΕΚΘΕΤΗΡΙΟ**





## CLASSIC **maco**

**ΜΠΟΤΑΚΙ ΧΩΡΙΣ ΠΡΟΣΤΑΣΙΑ**  
NON-SAFETY SHOES



**ΜΑΥΡΟ ΔΕΡΜΑ, ΑΝΑΓΛΥΦΗ ΥΦΗ**  
BLACK EMBOSSED LEATHER

**ΕΞΩΤΕΡΙΚΗ ΣΟΛΑ**  
Outsole  
BLACK/ GREY

ΚΩΔ	ΜΠΟΤΑΚΙΑ ΕΡΓΑΣΙΑΣ CLASSIC 1019901
A-E2501	N.37 ΕΡΓΑΣΙΑΣ
A-E2502	N.38 ΕΡΓΑΣΙΑΣ
A-E2503	N.39 ΕΡΓΑΣΙΑΣ
A-E2504	N.40 ΕΡΓΑΣΙΑΣ
A-E2505	N.41 ΕΡΓΑΣΙΑΣ
A-E2506	N.42 ΕΡΓΑΣΙΑΣ
A-E2507	N.43 ΕΡΓΑΣΙΑΣ
A-E2508	N.44 ΕΡΓΑΣΙΑΣ
A-E2509	N.45 ΕΡΓΑΣΙΑΣ
A-E2510	N.46 ΕΡΓΑΣΙΑΣ
A-E2511	N.47 ΕΡΓΑΣΙΑΣ

**MS.1019901**

## FENTON

**maco**

**ΠΑΠΟΥΤΣΙ ΑΣΦΑΛΕΙΑΣ**  
SAFETY SHOES



**ΜΑΥΡΟ ΚΡΥ+ MESH**  
BLACK KPU + MESH

**ΜΕΤΑΛΛΙΚΗ ΠΡΟΣΤΑΣΙΑ ΠΕΛΜΑΤΟΣ**  
STEEL MIDPLATE PROTECTION

**ΜΕΤΑΛΛΙΚΗ ΠΡΟΣΤΑΣΙΑ ΔΑΚΤΥΛΩΝ**

**ΕΞΩΤΕΡΙΚΗ ΣΟΛΑ**  
Outsole  
PU/ PU

ΚΩΔ	ΠΑΠΟΥΤΣΙΑ ΕΡΓΑΣΙΑΣ S1P FENTON 3036208
A-E2539	N.39 ΕΡΓΑΣΙΑΣ
A-E2540	N.40 ΕΡΓΑΣΙΑΣ
A-E2541	N.41 ΕΡΓΑΣΙΑΣ
A-E2542	N.42 ΕΡΓΑΣΙΑΣ
A-E2543	N.43 ΕΡΓΑΣΙΑΣ
A-E2544	N.44 ΕΡΓΑΣΙΑΣ
A-E2545	N.45 ΕΡΓΑΣΙΑΣ
A-E2546	N.46 ΕΡΓΑΣΙΑΣ
A-E2547	N.47 ΕΡΓΑΣΙΑΣ

**MS.3036208**

**S1P SRC**

## CASPER

**maco**

**ΠΑΠΟΥΤΣΙ ΑΣΦΑΛΕΙΑΣ**  
SAFETY SHOES



**ΚΡΥ+PU**  
KPU + PU

**ΣΟΛΑ ΥΨΗΛΗΣ ΕΛΑΣΤΙΚΟΤΗΤΑΣ**  
EVA/ RUBBER  
OUTSOLE HIGH ELASTICITY  
EVA/ RUBBER

**ΜΕΤΑΛΛΙΚΗ ΠΡΟΣΤΑΣΙΑ ΔΑΚΤΥΛΩΝ**

ΚΩΔ	ΠΑΠΟΥΤΣΙΑ ΕΡΓΑΣΙΑΣ SB CASPER 3054009
A-E2548	N.39 ΕΡΓΑΣΙΑΣ
A-E2549	N.40 ΕΡΓΑΣΙΑΣ
A-E2550	N.41 ΕΡΓΑΣΙΑΣ
A-E2551	N.42 ΕΡΓΑΣΙΑΣ
A-E2552	N.43 ΕΡΓΑΣΙΑΣ
A-E2553	N.44 ΕΡΓΑΣΙΑΣ
A-E2554	N.45 ΕΡΓΑΣΙΑΣ
A-E2555	N.46 ΕΡΓΑΣΙΑΣ
A-E2556	N.47 ΕΡΓΑΣΙΑΣ

**MS.3054009**

**SB SRA**

## ALBA



## maco

### ΑΘΛΗΤΙΚΑ ΠΑΠΟΥΤΣΙΑ RUNNING SHOES



**ΣΟΛΑ ΥΨΗΛΗΣ ΕΛΑΣΤΙΚΟΤΗΤΑΣ  
EVA/RUBBER**

*OUTSOLE HIGH ELASTICITY  
EVA/ RUBBER*

**ΜΠΛΕ+ΓΚΡΙ MESH**

*LIGHT BLUE+ LIGHT GREY MESH*

ΚΩΔ	ΠΑΠΟΥΤΣΙΑ ΑΘΛΗΤΙΚΑ ALBA 6059909
A-E2568	N.40 ΑΘΛΗΤΙΚΑ
A-E2569	N.41 ΑΘΛΗΤΙΚΑ
A-E2570	N.42 ΑΘΛΗΤΙΚΑ
A-E2571	N.43 ΑΘΛΗΤΙΚΑ
A-E2572	N.44 ΑΘΛΗΤΙΚΑ
A-E2573	N.45 ΑΘΛΗΤΙΚΑ

**MS.6059909**

## GLORIOUS



## maco

### ΑΘΛΗΤΙΚΑ ΠΑΠΟΥΤΣΙΑ RUNNING SHOES



**ΣΟΛΑ ΥΨΗΛΗΣ ΕΛΑΣΤΙΚΟΤΗΤΑΣ  
EVA/RUBBER**

*OUTSOLE HIGH ELASTICITY  
EVA/ RUBBER*

**ΜΠΛΕ+ΜΑΥΡΟ MESH**

*BLACK+BLUE MESH*

ΚΩΔ	ΠΑΠΟΥΤΣΙΑ ΑΘΛΗΤΙΚΑ GLORIOUS 6089917
A-E2574	N.39 ΑΘΛΗΤΙΚΑ
A-E2575	N.40 ΑΘΛΗΤΙΚΑ
A-E2576	N.41 ΑΘΛΗΤΙΚΑ
A-E2577	N.42 ΑΘΛΗΤΙΚΑ
A-E2578	N.43 ΑΘΛΗΤΙΚΑ
A-E2579	N.44 ΑΘΛΗΤΙΚΑ
A-E2580	N.45 ΑΘΛΗΤΙΚΑ

**MS.6089917**

## HILLMAN



## maco

### ΠΑΠΟΥΤΣΙΑ ΟΡΕΙΒΑΣΙΑΣ HIKING SHOES

**ΑΔΙΑΒΡΟΧΗ ΕΣΩΤΕΡΙΚΗ ΚΑΛΤΣΑ**

*WATER PROOF INSOCK*

**ΕΞΩΤΕΡΙΚΗ ΣΟΛΑ**

*Outsole*

*EVA/ RUBBER*

**ΚΑΦΕ ΣΟΥΕΝΤ ΔΕΡΜΑ ΑΔΙΑΒΡΟΧΟ**

*BROWN SUEDE LEATHER, WATER PROOF*

ΚΩΔ	ΠΑΠΟΥΤΣΙΑ ΟΡΕΙΒΑΣΙΑΣ HILLMAN 7019920
A-E2581	N.40 ΟΡΕΙΒΑΤΙΚΑ
A-E2582	N.41 ΟΡΕΙΒΑΤΙΚΑ
A-E2583	N.42 ΟΡΕΙΒΑΤΙΚΑ
A-E2584	N.43 ΟΡΕΙΒΑΤΙΚΑ
A-E2585	N.44 ΟΡΕΙΒΑΤΙΚΑ
A-E2586	N.45 ΟΡΕΙΒΑΤΙΚΑ
A-E2587	N.46 ΟΡΕΙΒΑΤΙΚΑ

**ΑΔΙΑΒΡΟΧΟ**  
Water Proof



Sizes: 40-46

**MS.7019920**

## MC06016

Αντιγρατζουνιστικά γυαλιά προστασίας Uv400

ΚΩΔ.	ΣΥΣΚ
A-Γ907	10

## MC06015

Αντιγρατζουνιστικά γυαλιά προστασίας Uv400 με φακούς καθρέπτη

ΚΩΔ.	ΣΥΣΚ
A-Γ906	10

## MC06017

Αντιγρατζουνιστικά γυαλιά προστασίας Uv400 με φακούς καθρέπτη

ΚΩΔ.	ΣΥΣΚ
A-Γ908	10

## MC06012

Αντιγρατζουνιστικά, αντιθαμβωτικά γυαλιά προστασίας Uv400 με φακούς καθρέπτη

ΚΩΔ.	ΣΥΣΚ
A-Γ903	10

## MC06014

Αντιγρατζουνιστικά γυαλιά προστασίας Uv400

ΚΩΔ.	ΣΥΣΚ
A-Γ905	10

## MC06011

Ρυθμιζόμενα, αντιγρατζουνιστικά αντιθαμβωτικά γυαλιά προστασίας Uv385

ΚΩΔ.	ΣΥΣΚ
A-Γ902	10



EN 166: 2001



## MC06010

Ρυθμιζόμενα, αντιγρατζουνιστικά αντιθαμβωτικά γυαλιά προστασίας Uv385

ΚΩΔ.	ΣΥΣΚ
A-Γ901	10



ΠΡΟΣΟΧΗ

Όχι για ηλεκτροσυγκόλληση και οξυγονοκόλληση

## MC06013

Ρυθμιζόμενα, αντιγρατζουνιστικά γυαλιά προστασίας Uv385

ΚΩΔ.	ΣΥΣΚ
A-Γ904	10



EN 1836: 2005 + A1: 2007 (E)



# TOOLS maco ΓΥΑΛΙΑ ΠΡΟΣΤΑΣΙΑΣ & ΗΛΙΟΥ



ΚΩΔ.	ΠΕΡΙΓΡΑΦΗ	ΣΥΣΚ.
A-Ω362	ΕΚΘΕΤΗΡΙΟ 20 ΘΕΣΕΩΝ	1

# ΑΠΟΘΗΚΕΥΣΗ, ΠΡΟΣΤΑΣΙΑ, ΣΥΣΚΕΥΑΣΙΑ



**ΓΥΑΛΙΑ ΠΡΟΣΤΑΣΙΑΣ  
13100,13100Α ΙΣΠΑΝΙΑΣ**

ΚΩΔ.	ΠΕΡΙΓΡΑΦΗ	ΣΥΣΚ.
A-H761	13100/9142 ΔΙΑΦΑΝΑ ΠΑΝΟΡΑΜΙΚΗΣ ΘΕΑΣ	12
A-H764	13100A/9143 ΔΙΑΦΑΝΑ ΠΑΝΟΡΑΜΙΚΗΣ ΘΕΑΣ ΜΕ ΑΝΤΙΧΑΡΑΚΤΙΚΗ ΕΠΙΚΑΛΥΨΗ	12



**ΓΥΑΛΙΑ ΠΡΟΣΤΑΣΙΑΣ  
13110 ΙΣΠΑΝΙΑΣ**

ΚΩΔ.	ΠΕΡΙΓΡΑΦΗ	ΣΥΣΚ.
A-H765	13110/9145 ΜΕ ΣΚΕΛΕΤΟ ΡΥΘΜΙΖΟΜΕΝΟ & ΑΝΤΙΧΑΡΑΚΤΙΚΗ ΕΠΙΚΑΛΥΨΗ	12



**ΓΥΑΛΙΑ ΠΡΟΣΤΑΣΙΑΣ  
13111 ΙΣΠΑΝΙΑΣ**

ΚΩΔ.	ΠΕΡΙΓΡΑΦΗ	ΣΥΣΚ.
A-H766	13111/9150 ΜΕ ΣΚΕΛΕΤΟ ΡΥΘΜΙΖΟΜΕΝΟ ΚΑΙ ΑΝΤΙΧΑΡΑΚΤΙΚΗ ΕΠΙΚΑΛΥΨΗ	12



**ΓΥΑΛΙΑ ΠΡΟΣΤΑΣΙΑΣ  
13113 ΙΣΠΑΝΙΑΣ**

ΚΩΔ.	ΠΕΡΙΓΡΑΦΗ	ΣΥΣΚ.
A-H762	13113/9147 ΜΕ ΣΚΕΛΕΤΟ ΡΥΘΜΙΖΟΜΕΝΟ ΚΑΙ ΑΝΤΙΧΑΡΑΚΤΙΚΗ ΕΠΙΚΑΛΥΨΗ	12



**ΓΥΑΛΙΑ ΠΡΟΣΤΑΣΙΑΣ  
13120 ΙΣΠΑΝΙΑΣ**

ΚΩΔ.	ΠΕΡΙΓΡΑΦΗ	ΣΥΣΚ.
A-H768	13120/7154 ΜΕ ΑΝΤΙΧΑΡΑΚΤΙΚΗ ΕΠΙΚΑΛΥΨΗ	12



**ΓΥΑΛΙΑ ΠΡΟΣΤΑΣΙΑΣ  
ΚΙΝΑΣ**

ΚΩΔ.	ΠΕΡΙΓΡΑΦΗ	ΣΥΣΚ.
A-G850	792583/ΜΑΥΡΑ ΕΥΚΑΜΠΤΟΣ, ΕΛΑΦΡΥΣ ΣΚΕΛΕΤΟΣ ΑΝΤΙ SCRATCH, UVA	12
A-G914	792584/ΔΙΑΦΑΝΑ ΕΥΚΑΜΠΤΟΣ ΕΛΑΦΡΥΣ ΣΚΕΛΕΤΟΣ ΕΛΑΣΤΙΚΟ ΕΠΙΡΡΙΝΙΟ	12



**ΓΥΑΛΙΑ ΠΡΟΣΤΑΣΙΑΣ  
ΔΙΑΦΑΝΑ ΚΙΝΑΣ**

ΚΩΔ.	ΠΕΡΙΓΡΑΦΗ	ΣΥΣΚ.
A-G851	792586 ΕΥΚΑΜΠΤΟΣ, ΕΛΑΦΡΥΣ ΣΚΕΛΕΤΟΣ ΑΝΤΙ SCRATCH, UVA	12



**ΓΥΑΛΙΑ ΠΡΟΣΤΑΣΙΑΣ  
ΔΙΑΦΑΝΑ ΚΙΝΑΣ**

ΚΩΔ.	ΠΕΡΙΓΡΑΦΗ	ΣΥΣΚ.
A-G913	792581 ΕΥΚΑΜΠΤΟΣ, ΕΛΑΦΡΥΣ ΣΚΕΛΕΤΟΣ ΜΕ ΛΑΣΤΙΧΟ	12

# ΑΠΟΘΗΚΕΥΣΗ, ΠΡΟΣΤΑΣΙΑ, ΣΥΣΚΕΥΑΣΙΑ



**ΓΥΑΛΙΑ ΠΡΟΣΤΑΣΙΑΣ  
ΤΑΙΩΑΝ**

ΚΩΔ.	ΠΕΡΙΓΡΑΦΗ	ΣΥΣΚ.
A-H140	SG-002 810006 ΔΙΑΦΑΝΑ Τ.ΩΝΑΣΗ	12



**ΓΥΑΛΙΑ ΠΡΟΣΤΑΣΙΑΣ  
ΤΑΙΩΑΝ**

ΚΩΔ.	ΠΕΡΙΓΡΑΦΗ	ΣΥΣΚ.
A-H115	810001 ΛΕΥΚΑ ΑΠΛΑ	12



**ΓΥΑΛΙΑ ΠΡΟΣΤΑΣΙΑΣ  
ΗΛΕΚ/ΤΩΝ ΚΙΝΑΣ**

ΚΩΔ.	ΠΕΡΙΓΡΑΦΗ	ΣΥΣΚ.
A-H202	510013 ΚΛΑΠΕ ΜΟΝΑ ΗΛΕΚΤΡΟΣΥΓΚΟΛΛΗΤΩΝ	12



**ΓΥΑΛΙΑ ΠΡΟΣΤΑΣΙΑΣ  
ΟΞΥΓ/ΤΩΝ ΚΙΝΑΣ**

ΚΩΔ.	ΠΕΡΙΓΡΑΦΗ	ΣΥΣΚ.
A-H116	510023 ΚΛΑΠΕ ΔΙΠΛΑ ΟΞΥΓΟΝΟΚΟΛΛΗΤΩΝ	12



**ΓΥΑΛΙΑ ΠΡΟΣΤΑΣΙΑΣ  
ΗΛΕΚ/ΤΩΝ ΚΙΝΑΣ**

ΚΩΔ.	ΠΕΡΙΓΡΑΦΗ	ΣΥΣΚ.
A-H1502	792575 ΗΛΕΚΤΡΟΣΥΓΚΟΛΛΗΤΩΝ	12

# ΑΠΟΘΗΚΕΥΣΗ, ΠΡΟΣΤΑΣΙΑ, ΣΥΣΚΕΥΑΣΙΑ

**INTER**



**ΜΑΣΚΕΣ ΠΡΟΣΤΑΣΙΑΣ  
ΜΕ ΓΥΑΛΙ ΚΙΝΑΣ**

ΚΩΔ.	ΠΕΡΙΓΡΑΦΗ	ΣΥΣΚ.
A-H741	792613 ΧΕΙΡΟΣ	24

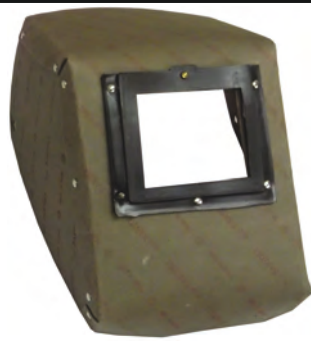

**ΜΑΣΚΕΣ ΠΡΟΣΤΑΣΙΑΣ  
ΕΓΧΩΡΙΕΣ**

ΚΩΔ.	ΠΕΡΙΓΡΑΦΗ	ΣΥΣΚ.
A-H677	ΚΕΦΑΛΗΣ ΗΛΕΚ/ΤΩΝ	1



**ΜΑΣΚΕΣ ΠΡΟΣΤΑΣΙΑΣ  
ΕΓΧΩΡΙΕΣ**

ΚΩΔ.	ΠΕΡΙΓΡΑΦΗ	ΣΥΣΚ.
A-H054	ΧΕΙΡΟΣ Β' ΠΟΙΟΤΗΤΑΣ	1

**INTER**



**ΓΥΑΛΙΑ ΠΡΟΣΤΑΣΙΑΣ  
ΗΛΕΚ/ΤΩΝ ΚΙΝΑΣ**

ΚΩΔ.	ΠΕΡΙΓΡΑΦΗ	ΣΥΣΚ.
A-H1503	792578 ΑΥΤΟΜΑΤΑ	12

**INTER**



**ΜΑΣΚΕΣ ΚΕΦΑΛΗΣ  
ΜΠΛΕ ΚΙΝΑΣ**

ΚΩΔ.	ΠΕΡΙΓΡΑΦΗ	ΣΥΣΚ.
A-H740	792616 ΗΛΕΚΤΡΟΝΙΚΕΣ	1



**ΓΥΑΛΙΑ ΜΑΣΚΑΣ  
ΚΙΝΑΣ**

ΚΩΔ.	ΠΕΡΙΓΡΑΦΗ	ΣΥΣΚ.
A-H139	5X11 ΚΙΝΑΣ	50
A-H150	9X11 ΚΙΝΑΣ ΜΑΥΡΑ	50
A-H1501	9X11 ΚΙΝΑΣ ΛΕΥΚΑ	50



**ΓΥΑΛΙΑ ΜΑΣΚΑΣ  
ΓΕΡΜΑΝΙΑΣ**

ΚΩΔ.	ΠΕΡΙΓΡΑΦΗ	ΣΥΣΚ.
A-H960	DIN10 90X110	10
A-H961	DIN11 90X110	10
A-H962	DIN12 90X110	10

# ΑΠΟΘΗΚΕΥΣΗ, ΠΡΟΣΤΑΣΙΑ, ΣΥΣΚΕΥΑΣΙΑ



**ΣΧΟΙΝΙΑ ΒΥΘΙΖΟΜΕΝΑ ΙΤΑΛΙΑΣ**

ΚΩΔ.	ΠΕΡΙΓΡΑΦΗ	ΣΥΣΚ.
A-Σ840	N3	1ρολλό
A-Σ841	N4	1ρολλό
A-Σ850	N4 ΜΙΚΡΗ ΣΥΣΚΕΥΑΣΙΑ	1ρολλό
A-Σ842	N5	1ρολλό
A-Σ843	N6	1ρολλό
A-Σ844	N8	1ρολλό
A-Σ845	N10	1ρολλό
A-Σ846	N12	1ρολλό
A-Σ847	N14	1ρολλό
A-Σ848	N16	1ρολλό



**ΣΧΟΙΝΙΑ ΒΑΜΒΑΚΕΡΑ ΙΤΑΛΙΑΣ**

ΚΩΔ.	ΠΕΡΙΓΡΑΦΗ	ΣΥΣΚ.
A-Σ865	N4	1 Ρολο
A-Σ861	N6	1 Ρολο
A-Σ862	N8	1 Ρολο
A-Σ863	N10	1 Ρολο
A-Σ864	N12	1 Ρολο



**ΣΧΟΙΝΙΑ ΕΛΑΣΤΙΚΑ ΙΤΑΛΙΑΣ**

ΚΩΔ.	ΠΕΡΙΓΡΑΦΗ	ΣΥΣΚ.
A-Σ849	N8 Συσκ.200Μ	1 Ρολο



**ΜΟΥΣΑΜΑΔΕΣ ΠΡΟΣΤΑΣΙΑΣ ΚΙΝΑΣ**

ΚΩΔ.	ΠΕΡΙΓΡΑΦΗ	ΣΥΣΚ.
A-M1821	ΛΕΥΚΟΙ 2Χ3Μ 150ΓΡ	25
A-M1822	ΛΕΥΚΟΙ 3Χ5Μ 150ΓΡ	10
A-M1823	ΛΕΥΚΟΙ 4Χ6Μ 150ΓΡ	6
A-M1824	ΛΕΥΚΟΙ 5Χ8Μ 150ΓΡ	4
A-M1825	ΛΕΥΚΟΙ 6Χ10Μ 150ΓΡ	2
A-M1826	ΛΕΥΚΟΙ 6Χ12Μ 150ΓΡ	2
A-M1827	ΛΕΥΚΟΙ 8Χ12Μ 150ΓΡ	2
A-M1828	ΛΕΥΚΟΙ 10Χ14Μ 150ΓΡ	1

ΚΩΔ.	ΠΕΡΙΓΡΑΦΗ	ΣΥΣΚ.
A-M1811	ΜΠΛΕ 2Χ3Μ 65ΓΡ	50
A-M1812	ΜΠΛΕ 3Χ5Μ 65ΓΡ	25
A-M1818	ΜΠΛΕ 4Χ5Μ 65ΓΡ	20
A-M1813	ΜΠΛΕ 4Χ6Μ 65ΓΡ	15
A-M1814	ΜΠΛΕ 5Χ8Μ 65ΓΡ	10
A-M1815	ΜΠΛΕ 6Χ10Μ 65ΓΡ	6
A-M1816	ΜΠΛΕ 6Χ12Μ 65ΓΡ	5
A-M1819	ΜΠΛΕ 8Χ12Μ 65ΓΡ	4

ΚΩΔ.	ΠΕΡΙΓΡΑΦΗ	ΣΥΣΚ.
A-M1829	ΓΚΡΙ 2Χ3Μ 100ΓΡ	40
A-M1830	ΓΚΡΙ 3Χ5Μ 100ΓΡ	15
A-M1831	ΓΚΡΙ 4Χ6Μ 100ΓΡ	10
A-M1832	ΓΚΡΙ 5Χ8Μ 100ΓΡ	6
A-M1833	ΓΚΡΙ 6Χ10Μ 100ΓΡ	4
A-M1834	ΓΚΡΙ 6Χ12Μ 100ΓΡ	3
A-M1835	ΓΚΡΙ 8Χ12Μ 100ΓΡ	2

# ΑΠΟΘΗΚΕΥΣΗ, ΠΡΟΣΤΑΣΙΑ, ΣΥΣΚΕΥΑΣΙΑ



**ΣΑΚΟΥΛΕΣ ΜΠΑΖΩΝ  
ΕΓΧΩΡΙΕΣ**

ΚΩΔ.	ΠΕΡΙΓΡΑΦΗ	ΣΥΣΚ.
A-Σ970	80cmX40cm	20kg



**ΣΑΚΟΥΛΕΣ  
ΑΠΟΡΡΙΜΜΑΤΩΝ  
ΕΓΧΩΡΙΕΣ**

ΚΩΔ.	ΠΕΡΙΓΡΑΦΗ	ΣΥΣΚ.
A-Σ972	80cmX110cm	20kg
A-Σ973	90cmX110cm	20kg



**ΛΑΣΤΙΧΟ ΦΥΛΛΟ ΜΕ ΛΙΝΑ  
ΡΟΛΟ 50KG  
ΥΨΟΣ 1,2Μ ΚΙΝΑΣ**

ΚΩΔ.	ΠΕΡΙΓΡΑΦΗ	ΣΥΣΚ.
A-Λ421	2" 13Μ ΜΗΚΟΣ	1
A-Λ422	2 1/2" 10Μ ΜΗΚΟΣ	1
A-Λ423	3" 8,5Μ ΜΗΚΟΣ	1
A-Λ424	4" 6,5Μ ΜΗΚΟΣ	1
A-Λ425	5" 5,2Μ ΜΗΚΟΣ	1
A-Λ426	6" 4,3Μ ΜΗΚΟΣ	1
A-Λ427	8" 3,2Μ ΜΗΚΟΣ	1
A-Λ428	10" 2,6Μ ΜΗΚΟΣ	1



**ΛΑΣΤΙΧΟ ΦΥΛΛΟ ΜΕ  
ΒΟΥΛΕΣ ΜΗΚΟΣ 10Μ ΚΙΝΑΣ**

ΚΩΔ.	ΠΕΡΙΓΡΑΦΗ	ΣΥΣΚ.
A-Λ447	1Μ-3mm ΡΟΛΟ 46KG	1
A-Λ449	1,2Μ-3mm ΡΟΛΟ 50KG	1



**ΛΑΣΤΙΧΟ ΦΥΛΛΟ ΜΕ  
ΓΡΑΜΜΕΣ ΚΙΝΑΣ**

ΚΩΔ.	ΠΕΡΙΓΡΑΦΗ	ΣΥΣΚ.
A-Λ448	1Μ-3mm ΡΟΛΟ 50KG	1
A-Λ446	1,2Μ-3mm ΡΟΛΟ 50KG	1



# ΑΠΟΘΗΚΕΥΣΗ, ΠΡΟΣΤΑΣΙΑ, ΣΥΣΚΕΥΑΣΙΑ



**ΤΣΕΡΚΟΜΗΧΑΝΕΣ  
ΤΑΙΩΑΝ**

ΚΩΔ.	ΠΕΡΙΓΡΑΦΗ	ΣΥΣΚ.
A-T458	ΧΕΙΡΟΣ	1



**ΤΣΕΡΚΙ ΠΛΑΣΤΙΚΟ  
ΣΥΣΚΕΥΑΣΙΑΣ ΙΤΑΛΙΑΣ**

ΚΩΔ.	ΠΕΡΙΓΡΑΦΗ	ΣΥΣΚ.
A-A998	12mmX0,55 3000M ΜΠΛΕ	1



**ΜΕΤΑΛΛΙΚΟΙ ΣΥΝΔΕΤΗΡΕΣ  
ΓΙΑ ΠΛΑΣΤΙΚΟ ΤΣΕΡΚΙ  
ΕΓΧΩΡΙΟΙ**

ΚΩΔ.	ΠΕΡΙΓΡΑΦΗ	ΣΥΣΚ.
A-Σ051	PLAST 13 συσκ.2500τεμ	3



**ΜΗΧΑΝΙΣΜΟΙ ΧΕΙΡΟΣ ΓΙΑ  
ΤΑΙΝΙΕΣ ΣΥΣΚΕΥΑΣΙΑΣ  
ΚΙΝΑΣ**

ΚΩΔ.	ΠΕΡΙΓΡΑΦΗ	ΣΥΣΚ.
A-T999	ΠΛΑΣΤΙΚΟΙ	6



**ΜΗΧΑΝΙΣΜΟΙ ΧΕΙΡΟΣ ΓΙΑ  
ΤΑΙΝΙΕΣ ΣΥΣΚΕΥΑΣΙΑΣ  
ΜΓΙ ΚΙΝΑΣ**

ΚΩΔ.	ΠΕΡΙΓΡΑΦΗ	ΣΥΣΚ.
A-T8031	ΠΛΑΣΤΙΚΟΙ	6



**ΜΗΧΑΝΙΣΜΟΙ ΧΕΙΡΟΣ ΓΙΑ  
ΤΑΙΝΙΕΣ ΣΥΣΚΕΥΑΣΙΑΣ  
ΤΑΙΩΑΝ**

ΚΩΔ.	ΠΕΡΙΓΡΑΦΗ	ΣΥΣΚ.
A-T450	ΠΛΑΣΤΙΚΟΙ 270007	1

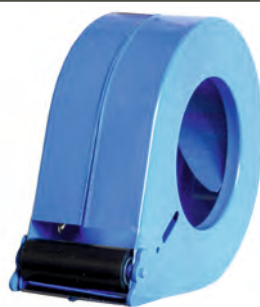

**ΜΗΧΑΝΙΣΜΟΙ ΧΕΙΡΟΣ ΓΙΑ  
ΤΑΙΝΙΕΣ ΣΥΣΚΕΥΑΣΙΑΣ  
ΤΑΙΩΑΝ**

ΚΩΔ.	ΠΕΡΙΓΡΑΦΗ	ΣΥΣΚ.
A-T503	T4005 - ΜΕΤΑΛΛΙΚΟΙ 270008	1

# ΑΠΟΘΗΚΕΥΣΗ, ΠΡΟΣΤΑΣΙΑ, ΣΥΣΚΕΥΑΣΙΑ



**ΤΑΙΝΙΕΣ ΣΥΣΚΕΥΑΣΙΑΣ  
ΚΑΦΕ ΕΓΧΩΡΙΕΣ**

ΚΩΔ.	ΠΕΡΙΓΡΑΦΗ	ΣΥΣΚ.
A-T449	25mmX66M	144
A-T437	30mmX66M	60
A-T438	38mmX60M	48
A-T431	48mmX60M	36



**ΤΑΙΝΙΕΣ ΣΥΣΚΕΥΑΣΙΑΣ  
ΔΙΑΦΑΝΕΣ ΕΓΧΩΡΙΕΣ**

ΚΩΔ.	ΠΕΡΙΓΡΑΦΗ	ΣΥΣΚ.
A-T427	25mmX66M	72
A-T054	38mmX60M	48
A-T053	48mmX60M	36



**ΧΑΡΤΟΤΑΙΝΙΕΣ ΕΓΧΩΡΙΕΣ**

ΚΩΔ.	ΠΕΡΙΓΡΑΦΗ	ΣΥΣΚ.
A-T429	19mmX40M	96
A-T433	25mmX40M	72
A-T434	30mmX40M	60
A-T435	38mmX40M	48
A-T436	50mmX40M	36



**ΧΑΡΤΟΤΑΙΝΙΕΣ ΜΠΛΕ  
ΟΛΛΑΝΔΙΑΣ**

ΚΩΔ.	ΠΕΡΙΓΡΑΦΗ	ΣΥΣΚ.
A-T2215	B3050 30mmX50Y	60
A-T2216	B3850 38mmX50Y	48
A-T2217	B5050 50mmX50Y	36



**ΣΕΛΟΤΕΙΠ ΕΓΧΩΡΙΑ**

ΚΩΔ.	ΠΕΡΙΓΡΑΦΗ	ΣΥΣΚ.
A-T405	15mmX66M κυτίο 10τεμ.	1



**ΤΑΙΝΙΕΣ ΔΙΠΛΗΣ ΟΨΕΩΣ  
ΕΓΧΩΡΙΕΣ**

ΚΩΔ.	ΠΕΡΙΓΡΑΦΗ	ΣΥΣΚ.
A-T439	38mmX5M	72
A-T440	38mmX10M	72
A-T441	38mmX25M	54



**ΤΑΙΝΙΕΣ ΔΙΠΛΗΣ ΟΨΕΩΣ  
MGI ΚΙΝΑΣ**

ΚΩΔ.	ΠΕΡΙΓΡΑΦΗ	ΣΥΣΚ.
A-T8016	38mmX5M	96
A-T8017	38mmX10M	96
A-T8018	38mmX20M	48
A-T8019	50mmX25M	48



**ΤΑΙΝΙΕΣ ΔΙΠΛΗΣ ΟΨΕΩΣ  
ΚΑΘΡΕΠΤΩΝ MGI ΚΙΝΑΣ**

ΚΩΔ.	ΠΕΡΙΓΡΑΦΗ	ΣΥΣΚ.
A-T8020	19mmX5M	48
A-T8021	19mmX15M	24



**ΤΑΙΝΙΕΣ ΔΙΠΛΗΣ ΟΨΕΩΣ  
ΚΑΘΡΕΠΤΩΝ ΕΓΧΩΡΙΕΣ**

ΚΩΔ.	ΠΕΡΙΓΡΑΦΗ	ΣΥΣΚ.
A-T454	15mmX15M	20
A-T455	19mmX15M	16

# ΑΠΟΘΗΚΕΥΣΗ, ΠΡΟΣΤΑΣΙΑ, ΣΥΣΚΕΥΑΣΙΑ



**SenoloFix<sup>TM</sup>**  
**SOFT REPAIR**

SIMPLE TO USE

- ΧΡΟΝΟΣ ΩΡΙΜΑΝΣΗΣ 10'
- Broken? -ΑΝΤΟΧΗ -45/+150C
- ΑΝΤΟΧΗ ΣΤΗΝ ΠΙΕΣΗ ΕΩΣ 60PSI
- Wet Thoroughly -ΜΠΟΡΕΙ ΝΑ ΤΡΙΦΤΕΙ ΚΑΙ ΝΑ ΒΑΦΤΕΙ
- Wrap Tightly **ΚΩΔ. A-T942**

Η ταινία SenoloFix Soft Repair χάρη στην **ΕΠΑΝΑΣΤΑΤΙΚΗ ΣΥΣΤΑΣΗ** που έχει είναι η πιο δυνατή ταινία με τη μεγαλύτερη αντοχή στον κόσμο. Ενώνει μόνιμα υλικά όπως μέταλλα (π.χ. αλουμίνιο σίδηρο, και χαλκό), ξύλο, γυαλί, λάστιχο, πορσελάνη, κεραμικά, πλαστικά, PVC. Μπορεί να χρησιμοποιηθεί για επιδιόρθωση και προστασία ελαστικών & εύκαμπτων καλωδίων, σωλήνων νερού, αερίων & πετρελαίου κλπ

**SenoloFix<sup>®</sup>**  
**PIPE REPAIR**

SIMPLE TO USE

- ΧΡΟΝΟΣ ΩΡΙΜΑΝΣΗΣ 10'
- Broken? -ΑΝΤΟΧΗ -45/+150C
- ΑΝΤΟΧΗ ΣΤΗΝ ΠΙΕΣΗ ΕΩΣ 150PSI
- Wet Thoroughly -ΜΠΟΡΕΙ ΝΑ ΤΡΙΦΤΕΙ ΚΑΙ ΝΑ ΒΑΦΤΕΙ
- Wrap Tightly **ΚΩΔ. A-T941**



Η ταινία SenoloFix Pipe Repair χάρη στην **ΕΠΑΝΑΣΤΑΤΙΚΗ ΣΥΣΤΑΣΗ** που έχει είναι η πιο δυνατή ταινία με τη μεγαλύτερη αντοχή στον κόσμο. Ενώνει μόνιμα υλικά όπως μέταλλα (π.χ. αλουμίνιο σίδηρο, και χαλκό), ξύλο, γυαλί, λάστιχο, πορσελάνη, κεραμικά. Ιδανική για σωλήνες νερού, πετρελαίου, αερίων και επισκευή εργαλείων

**SenoloFix<sup>®</sup>**

**ΕΠΙΣΚΕΥΑΣΤΕ ΤΑ ΠΑΝΤΑ!**

**EMERGENCY REPAIR KIT**

Industrial Home Plumbing Motor

**SenoloFix<sup>®</sup>**  
**REPAIR TAPE**

SIMPLE TO USE

- ΧΡΟΝΟΣ ΩΡΙΜΑΝΣΗΣ 30'
- Broken? -ΑΝΤΟΧΗ -45/+145C
- Wet Thoroughly -ΜΠΟΡΕΙ ΝΑ ΤΡΙΦΤΕΙ ΚΑΙ ΝΑ ΒΑΦΤΕΙ
- Wrap Tightly **ΚΩΔ. A-T940**

**NORMAL**

Industrial Home Plumbing Motor

Η ταινία SenoloFix Heat Repair χάρη στην **ΕΠΑΝΑΣΤΑΤΙΚΗ ΣΥΣΤΑΣΗ** που έχει είναι η πιο δυνατή ταινία με τη μεγαλύτερη αντοχή στον κόσμο. Ενώνει μόνιμα υλικά όπως μέταλλα (π.χ. αλουμίνιο σίδηρο, και χαλκό), γυαλί, λάστιχο, πορσελάνη, κεραμικά, πλαστικά, PVC. Μπορεί να χρησιμοποιηθεί για επιδιόρθωση εργαλείων χειρός, κήπου στην βιομηχανία, σε συνεργεία αυτοκινήτου κλπ

# ΑΠΟΘΗΚΕΥΣΗ, ΠΡΟΣΤΑΣΙΑ, ΣΥΣΚΕΥΑΣΙΑ

**ART.110**



**ΑΦΡΩΔΗΣ ΤΑΙΝΙΕΣ  
ΔΙΠΛΗΣ ΟΨΕΩΣ ΕΓΧΩΡΙΕΣ**

ΚΩΔ.	ΠΕΡΙΓΡΑΦΗ	ΣΥΣΚ.
A-T010	19mmX25M ΛΕΥΚΕΣ ΚΑΤΑΛΛΗΛΕΣ ΓΙΑ ΧΡΗΣΗ ΕΣΩΤΕΡΙΚΗ & ΕΞΩΤΕΡΙΚΗ	10

**ART.110**



**ΑΦΡΩΔΗΣ ΤΑΙΝΙΕΣ  
ΔΙΠΛΗΣ ΟΨΕΩΣ ΕΓΧΩΡΙΕΣ**

ΚΩΔ.	ΠΕΡΙΓΡΑΦΗ	ΣΥΣΚ.
A-T3151	12mmX5M ΜΑΥΡΕΣ ΚΑΤΑΛΛΗΛΕΣ ΓΙΑ ΧΡΗΣΗ ΕΣΩΤΕΡΙΚΗ & ΕΞΩΤΕΡΙΚΗ	10
A-T3150	19mmX5M	10

**ART.132**



**ΤΑΙΝΙΕΣ ΔΙΠΛΗΣ ΟΨΕΩΣ  
REMOUVER ΕΓΧΩΡΙΕΣ**

ΚΩΔ.	ΠΕΡΙΓΡΑΦΗ	ΣΥΣΚ.
A-T3152	38mmX5M ΕΧΕΙ ΔΙΠΛΗ ΔΙΑΦΟΡΕΤΙΚΗ ΚΟΛΛΑ	10



**ΑΛΟΥΜΙΝΟΤΑΙΝΙΕΣ  
ΕΓΧΩΡΙΕΣ**

ΚΩΔ.	ΠΕΡΙΓΡΑΦΗ	ΣΥΣΚ.
A-T446	50mmX5M	54
A-T442	50mmX10M	54
A-T447	50mmX50M	24



**ΑΛΟΥΜΙΝΟΤΑΙΝΙΕΣ  
ΚΙΝΑΣ**

ΚΩΔ.	ΠΕΡΙΓΡΑΦΗ	ΣΥΣΚ.
A-T2202	48mmX5M	100
A-T2203	48mmX10M	100



**ΑΛΟΥΜΙΝΟΤΑΙΝΙΕΣ  
ΧΡΩΜΑΤΙΣΤΕΣ ΚΙΝΑΣ**

ΚΩΔ.	ΠΕΡΙΓΡΑΦΗ	ΣΥΣΚ.
A-T2209	48mmX10M ΚΑΦΕ	24
A-T2208	48mmX10M ΜΑΥΡΗ	24



**ΤΑΙΝΙΕΣ ΜΠΑΝΙΟΥ  
ΑΥΤ/ΤΕΣ ΟΛΛΑΝΔΙΑΣ**

ΚΩΔ.	ΠΕΡΙΓΡΑΦΗ	ΣΥΣΚ.
A-A661	22mm X 2,4M	1
A-A662	40mm X 2,4M	1



**ΤΑΙΝΙΕΣ ΜΠΑΝΙΟΥ  
ΑΥΤ/ΤΕΣ MGI ΚΙΝΑΣ**

ΚΩΔ.	ΠΕΡΙΓΡΑΦΗ	ΣΥΣΚ.
A-T8036	22mm X 3,35M	6



**ΤΑΙΝΙΕΣ ΑΚΡΥΛΙΚΕΣ  
MONTAGE MGI ΚΙΝΑΣ**

ΚΩΔ.	ΠΕΡΙΓΡΑΦΗ	ΣΥΣΚ.
A-T8035	19mm X 3M	6

# ΑΠΟΘΗΚΕΥΣΗ, ΠΡΟΣΤΑΣΙΑ, ΣΥΣΚΕΥΑΣΙΑ



**ΤΑΙΝΙΕΣ ΥΦΑΣΜΑΤΙΝΕΣ  
ΕΓΧΩΡΙΕΣ**

ΚΩΔ.	ΠΕΡΙΓΡΑΦΗ	ΣΥΣΚ.
A-T380	48mmX50M ΛΕΥΚΕΣ	24
A-T452	48mmX50M ΜΑΥΡΕΣ	24
A-T381	48mmX50M ΓΚΡΙ	24



**ΤΑΙΝΙΕΣ ΥΦΑΣΜΑΤΙΝΕΣ  
ΕΓΧΩΡΙΕΣ**

ΚΩΔ.	ΠΕΡΙΓΡΑΦΗ	ΣΥΣΚ.
A-T382	50mmX10M ΛΕΥΚΕΣ	54
A-T453	50mmX10M ΜΑΥΡΕΣ	54
A-T383	50mmX10M ΓΚΡΙ	54



**ΤΑΙΝΙΕΣ ΥΦΑΣΜΑΤΙΝΕΣ  
ΟΛΛΑΝΔΙΑΣ**

ΚΩΔ.	ΠΕΡΙΓΡΑΦΗ	ΣΥΣΚ.
A-T2221	50mmX50M ΛΕΥΚΕΣ	24
A-T2223	50mmX50M ΜΑΥΡΕΣ	24
A-T2222	50mmX50M ΓΚΡΙ	24
A-T2218	50mmX10M ΛΕΥΚΕΣ	54
A-T2220	50mmX10M ΜΑΥΡΕΣ	54
A-T2219	50mmX10M ΓΚΡΙ	54



**ΤΑΙΝΙΕΣ ΥΦΑΣΜΑΤΙΝΕΣ  
48mmx10M ΚΙΝΑΣ**

ΚΩΔ.	ΠΕΡΙΓΡΑΦΗ	ΣΥΣΚ.
A-T2232	4750 ΛΕΥΚ.	1
A-T2233	4752 ΓΚΡΙ	1
A-T2234	4751 ΜΑΥΡ.	1



**ΤΑΙΝΙΕΣ  
ΒΙΝΥΛΙΟΥ ΕΓΧΩΡΙΕΣ**

ΚΩΔ.	ΠΕΡΙΓΡΑΦΗ	ΣΥΣΚ.
A-T3157	50mmX10M ΚΟΚΚΙΝΕΣ	10
A-T3158	50mmX10M ΚΙΤΡΙΝΕΣ	10
A-T3159	50mmX10M ΠΡΑΣΙΝΕΣ	10



**ΑΝΤΑΝΑΚΛΑΣΤΙΚΕΣ  
ΤΑΙΝΙΕΣ ΕΓΧΩΡΙΕΣ**

ΚΩΔ.	ΠΕΡΙΓΡΑΦΗ	ΣΥΣΚ.
A-T3160	25mmX2,5M ΚΟΚΚΙΝΕΣ	10
A-T3161	25mmX2,5M ΚΙΤΡΙΝΕΣ	10
A-T3162	25mmX2,5M ΛΕΥΚΕΣ	10



**ΑΝΤΙΟΛΙΣΘΗΤΙΚΕΣ  
ΤΑΙΝΙΕΣ ΕΓΧΩΡΙΕΣ**

ΚΩΔ.	ΠΕΡΙΓΡΑΦΗ	ΣΥΣΚ.
A-T3153	25mmX5M ANTI SLIP ΑΥΤΟΦΩΤΙΖΟΜΕΝΕΣ	10



**ΑΝΤΙΟΛΙΣΘΗΤΙΚΕΣ  
ΤΑΙΝΙΕΣ ΑΥΤΟΚΟΛΛΗΤΕΣ  
ΟΛΛΑΝΔΙΑΣ**

ΚΩΔ.	ΠΕΡΙΓΡΑΦΗ	ΣΥΣΚ.
A-A664	18MX19mm ΜΑΥΡΗ	20
A-A666	18MX25mm ΜΑΥΡΗ	16
A-A668	18MX50mm ΜΑΥΡΗ	8



**ΑΝΤΙΟΛΙΣΘΗΤΙΚΕΣ  
ΤΑΙΝΙΕΣ ΑΥΤΟΚΟΛΛΗΤΕΣ  
MGI ΚΙΝΑΣ**

ΚΩΔ.	ΠΕΡΙΓΡΑΦΗ	ΣΥΣΚ.
A-A8022	20MX19mm ΜΑΥΡΗ	
A-A8023	5MX25mm ΜΑΥΡΗ	
A-A8024	20MX25mm ΜΑΥΡΗ	
A-A8025	5MX50mm ΜΑΥΡΗ	
A-A8026	20MX50mm ΜΑΥΡΗ	

# ΑΠΟΘΗΚΕΥΣΗ, ΠΡΟΣΤΑΣΙΑ, ΣΥΣΚΕΥΑΣΙΑ



**ΤΑΙΝΙΕΣ ΘΕΡΜΟΚΗΠΙΩΝ  
ΕΓΧΩΡΙΕΣ**

ΚΩΔ.	ΠΕΡΙΓΡΑΦΗ	ΣΥΣΚ.
A-T494	50mmX25M	36



**ΤΑΙΝΙΕΣ ΘΕΡΜΟΚΗΠΙΩΝ  
ΕΓΧΩΡΙΕΣ**

ΚΩΔ.	ΠΕΡΙΓΡΑΦΗ	ΣΥΣΚ.
A-T430	100mmX25M	30



**STRETCH FILM  
ΣΥΣΚΕΥΑΣΙΑΣ**

ΚΩΔ.	ΠΕΡΙΓΡΑΦΗ	ΣΥΣΚ.
A-T444	MINI 125mmX100M 23MI	24
A-T281	500mm/1,6kgs 23MI ΔΙΑΦΑΝΟ 124M	6
A-T280	500mm/1,6kgs 23MI ΜΑΥΡΟ 124M	6



**ΤΑΙΝΙΕΣ ΚΑΛΥΨΗΣ  
ΡΩΓΜΩΝ ΛΕΥΚΕΣ ΑΓΓΛΙΑΣ**

ΚΩΔ.	ΠΕΡΙΓΡΑΦΗ	ΣΥΣΚ.
A-T301	50mmX20M	48



**ΤΑΙΝΙΕΣ ΚΑΛΥΨΗΣ  
ΡΩΓΜΩΝ ΛΕΥΚΕΣ ΜΓΙ ΚΙΝΑΣ**

ΚΩΔ.	ΠΕΡΙΓΡΑΦΗ	ΣΥΣΚ.
A-T8027	50mmX20M	36
A-T8028	50mmX50M	36



**ΤΑΙΝΙΕΣ ΑΥΤ/ΤΕΣ  
ΧΡΙΤΣ-ΧΡΑΤΣ ΟΛΛΑΝΔΙΑΣ**

ΚΩΔ.	ΠΕΡΙΓΡΑΦΗ	ΣΥΣΚ.
A-T2228	2X50cm ΛΕΥΚΕΣ	54
A-T2229	2X50cm ΜΑΥΡΕΣ	54



**ΤΑΙΝΙΕΣ ΕΚΦΟΒΙΣΜΟΥ  
ΠΟΥΛΙΩΝ ΕΓΧΩΡΙΕΣ**

ΚΩΔ.	ΠΕΡΙΓΡΑΦΗ	ΣΥΣΚ.
A-T1209	48mmX100M	36



**ΤΑΙΝΙΕΣ ΣΗΜΑΝΣΕΩΣ  
ΙΤΑΛΙΑΣ**

ΚΩΔ.	ΠΕΡΙΓΡΑΦΗ	ΣΥΣΚ.
A-T028	200M	24



**ΤΑΙΝΙΕΣ ΣΗΜΑΝΣΕΩΣ  
«ΕΥΘΡΑΣΤΟΝ» ΕΓΧΩΡΙΕΣ**

ΚΩΔ.	ΠΕΡΙΓΡΑΦΗ	ΣΥΣΚ.
A-T051	50mmX66M	10

# ΗΛΕΚΤΡΙΚΑ ΕΡΓΑΛΕΙΑ & ΠΑΡΕΛΚΟΜΕΝΑ



**CONNECT TOUGHSYSTEM  
TO TSTAK**  
CREATING THE ULTIMATE STORAGE SOLUTION



**ACTIVE VIBRATION CONTROL**  
REDUCES VIBRATION FELT BY THE USER AT THE HANDLES



**PIVOTABLE BRACKET  
WITH MAGNETS**  
SECURE FIXING TO METAL STUDS

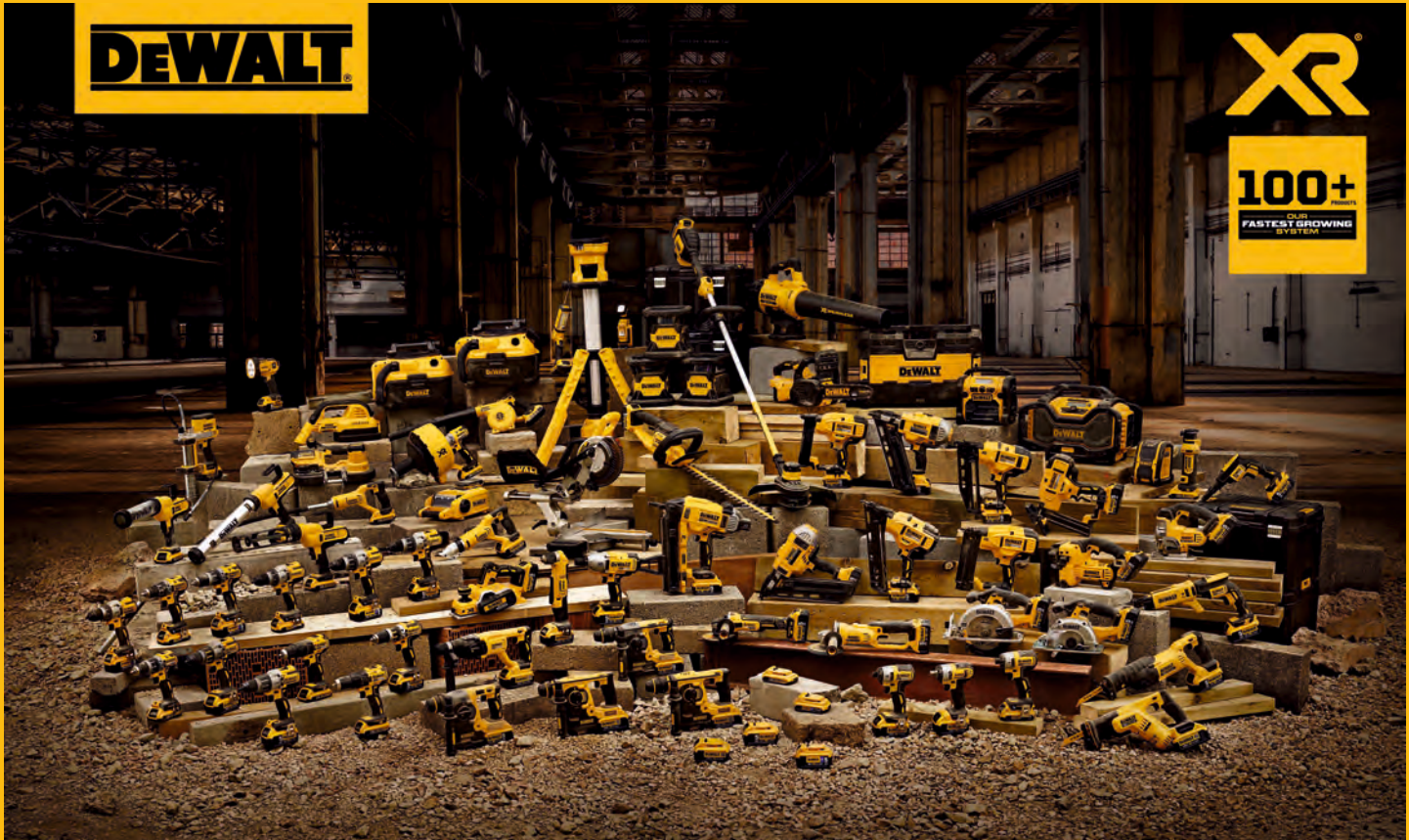

## ΕΡΓΑΛΕΙΑ ΓΙΑ ΟΛΟΥΣ ΤΟΥΣ ΕΠΑΓΓΕΛΜΑΤΙΕΣ



**COMPACT DESIGN**  
IDEAL FOR ROD HANGING, CONCRETE FORMING, CABLE TRAY AND STRUT MOUNTING, CLIP AND BRACKET MOUNTING, AND RAILING MOUNTING



**18V XR BATTERY  
COMPATIBILITY**  
COMPATIBLE WITH 18V BATTERY SYSTEM



**DUAL POSITION AND  
VARIABLE SPEED**  
DELIVERS THE ULTIMATE IN SPEED AND APPLICATION CONTROL.

ΗΛΕΚΤΡΙΚΑ ΕΡΓΑΛΕΙΑ & ΠΑΡΕΛΚΟΜΕΝΑ

**STANLEY**  
**FATMAX**

ΗΛΕΚΤΡΙΚΑ ΕΡΓΑΛΕΙΑ  
ΣΧΕΔΙΑΣΜΕΝΑ ΓΙΑ ΤΟΥΣ  
**ΑΠΑΙΤΗΤΙΚΟΥΣ**



**3** YEAR GUARANTEE  
JAAR GARANTIE  
ANNI GARANZIA  
ΧΡΟΝΙΑ ΕΡΡΥΗΖΗ

ANS DE GARANTIE  
JAHRE GARANTIE  
ANOS GARANTIA  
ANON GARANTIA

[www.stanley.eu/3](http://www.stanley.eu/3)

**ΔΙΑΘΕΤΟΥΜΕ ΟΛΟ ΤΟ  
ΠΡΟΓΡΑΜΜΑ ΗΛΕΚΤΡΙΚΩΝ  
ΕΡΓΑΛΕΙΩΝ**



# ΗΛΕΚΤΡΙΚΑ ΕΡΓΑΛΕΙΑ & ΠΑΡΕΛΚΟΜΕΝΑ



# CinHELL



## ΔΙΑΘΕΤΟΥΜΕ ΟΛΟ ΤΟ ΠΡΟΓΡΑΜΜΑ ΗΛΕΚΤΡΙΚΩΝ ΕΡΓΑΛΕΙΩΝ



# LENOX®



# ΗΛΕΚΤΡΙΚΑ ΕΡΓΑΛΕΙΑ & ΠΑΡΕΛΚΟΜΕΝΑ



**ΚΕΦΑΛΕΣ  
ΜΙΣΙΝΕΖΑΣ ΚΙΝΑΣ**

ΚΩΔ.	ΠΕΡΙΓΡΑΦΗ	ΣΥΣΚ.
A-H895	794321 ΠΛΑΣΤΙΚΕΣ	1



**ΚΕΦΑΛΕΣ  
ΜΙΣΙΝΕΖΑΣ ΚΙΝΑΣ**

ΚΩΔ.	ΠΕΡΙΓΡΑΦΗ	ΣΥΣΚ.
A-H896	794323 ΜΕΤΑΛΛΙΚΕΣ	1

## ΜΙΣΙΝΕΖΕΣ ΧΛΟΟΚΟΠΤΙΚΩΝ ΚΙΝΑΣ

### ΠΟΡΤΟΚΑΛΙ ΣΤΡΟΓΓΥΛΕΣ

ΚΩΔ.	«THE GREEN PLANET»	ΣΥΣΚΕΥΑΣΙΑ
A-H3501	1,65X15M BLISTER	ΡΟΛΛΟ
A-H3502	2,00X15M BLISTER	ΡΟΛΛΟ
A-H3503	2,40X15M BLISTER	ΡΟΛΛΟ
A-H3504	2,70X15M BLISTER	ΡΟΛΛΟ
A-H3505	3,00X15M BLISTER	ΡΟΛΛΟ
A-H3506	3,30X12M BLISTER	ΡΟΛΛΟ
A-H3507	4,00X8M BLISTER	ΡΟΛΛΟ
A-H3508	2,00X126M BLISTER	ΡΟΛΛΟ
A-H3509	2,40X87M BLISTER	ΡΟΛΛΟ
A-H3510	2,70X72M BLISTER	ΡΟΛΛΟ
A-H3511	3,00X56M BLISTER	ΡΟΛΛΟ
A-H3512	3,30X46M BLISTER	ΡΟΛΛΟ
A-H3513	4,00X32M BLISTER	ΡΟΛΛΟ
A-H3514	3,30X139M	ΚΑΡΟΥΛΙ
A-H3515	4,00X95M	ΚΑΡΟΥΛΙ



### ΠΟΡΤΟΚΑΛΙ ΤΕΤΡΑΓΩΝΕΣ\*

ΚΩΔ.	«THE GREEN PLANET»	ΣΥΣΚΕΥΑΣΙΑ
A-H3517	2,00X15M BLISTER	ΡΟΛΛΟ
A-H3523	2,00X116M BLISTER	ΡΟΛΛΟ
A-H3524	2,40X80M BLISTER	ΡΟΛΛΟ

\*Διάθεση έως τέλος υπολοίπου αποθήκης



### ΜΑΥΡΕΣ ΣΤΡΙΦΤΕΣ

ΚΩΔ.	«THE GREEN PLANET»	ΣΥΣΚΕΥΑΣΙΑ
A-H3531	2,00X55M BLISTER	ΡΟΛΛΟ
A-H3532	2,40X35M BLISTER	ΡΟΛΛΟ
A-H3533	2,70X30M BLISTER	ΡΟΛΛΟ
A-H3534	3,00X25M BLISTER	ΡΟΛΛΟ
A-H3535	3,50X18M BLISTER	ΡΟΛΛΟ
A-H3540	3,50X36M BLISTER	ΡΟΛΛΟ
A-H3538	3,50X105M BLISTER	ΡΟΛΛΟ
A-H3537	4,00X28M BLISTER	ΡΟΛΛΟ
A-H3539	4,00X80M	ΚΑΡΟΥΛΙ
A-H3544	4,30X24M	ΚΑΡΟΥΛΙ
A-H3545	4,90X18M	ΚΑΡΟΥΛΙ



### ΤΕΤΡΑΓΩΝΗ ΜΙΣΙΝΕΖΑ SILVER PLATIN

ΚΩΔ.	«THE GREEN PLANET»	ΣΥΣΚ.
A-H3541	3,00X47M BLISTER	ΡΟΛΛΟ
A-H3542	3,5X35M BLISTER	ΡΟΛΛΟ
A-H3543	4,0X26M BLISTER	ΡΟΛΛΟ

## ΣΚΟΥΠΑ ΣΤΑΧΤΗΣ



ΣΚΟΥΠΑ  
ΣΤΑΧΤΗΣ

### ΣΚΟΥΠΑ ΣΤΑΧΤΗΣ

Τεχνικά χαρακτηριστικά

Ισχύς: 1000W

Χωρητικότητα: 18L

Διάμετρος σωλήνα αναροφ.: 35mm

Μήκος σωλήνα αναροφ.: 1M

Προέκταση σωλήνα αναροφ.

(αλουμινίου): 300mm

Με φίλτρο HEPA και μεταλλικό πλέγμα

Μήκος καλωδίου: 2,5M

CE, ROHS

ΣΚΟΥΠΑ ΣΤΑΧΤΗΣ ΚΩΔ.: A-H990

ΑΝΤ/ΚΑ ΦΙΛΤΡΑ ΚΩΔ.: A-H9901

ΑΝΤ/ΚΑ ΣΥΡΜΑΤΙΝΑ ΦΙΛΤΡΑ ΚΩΔ.: A-H9902



CE

## ΑΝΤΛΙΕΣ ΑΚΑΘΑΡΤΩΝ ΥΔΑΤΩΝ



ΜΕ  
ΘΕΡΜΙΚΗ  
ΑΣΦΑΛΕΙΑ

DESCRIPTION/ΠΕΡΙΓΡΑΦΗ	MOD. 50101	MOD. 50122
Voltage/Τάση	230/50Hz	230/50Hz
Motor Power/Ισχύς	400W	900W
Flow rate/Μέγιστη παροχή	7500lt/h	14000lt/h
Max lifting height Μέγιστη μαν. βύθιση	5M	9M
Max Grain size Μέγιστο μέγεθος σωματιδίων	35mm	35mm
Max water temperature Μέγιστη θερμοκρασία νερού	35C	35C
Height starter & closer Υψος εκκίνησης & κλεισίματος	52εκ & 7εκ	52εκ & 7εκ
Weight total & Net Βάρος συνολικό & καθαρό	4,2kg & 4kg	5kg & 4,6kg
Dimensions/Διαστάσεις	22x16x34εκ	22x16x37εκ
Cable/καλώδιο	10M	10M

ΚΩΔ.:A-H995 ΚΩΔ.:A-H996

# ΗΛΕΚΤΡΙΚΑ ΕΡΓΑΛΕΙΑ & ΠΑΡΕΛΚΟΜΕΝΑ



**PG195A ΣΕΤ 195 ΕΞΑΡΤ.  
ΓΙΑ ΜΙΝΙ ΠΟΛΥΕΡΓΑΛΕΙΟ  
ΙΤΑΛΙΑΣ**

ΚΩΔ.	ΠΕΡΙΓΡΑΦΗ	ΣΥΣΚ.
A-E356	ΕΞ/ΤΑ ΓΙΑ ΚΟΠΗ,ΛΕΙΑΝΣΗ, ΕΠΕΞΕΡΓΑΣΙΑ, ΧΑΡΑΞΗ, ΚΑΘΑΡΙΣΜΟ & ΓΥΑΛΙΣΜΑ	1



**PG 138W KIT  
ΠΟΛΥΕΡΓΑΛΕΙΟ ΜΙΝΙ  
350ΤΕΜ. ΙΤΑΛΙΑΣ**

ΚΩΔ.	ΠΕΡΙΓΡΑΦΗ	ΣΥΣΚ.
A-E198	ΒΑΛΙΤΣΑΚΙ ΜΕ 350 ΕΞ/ΜΑΤΑ ΚΑΙ ΠΟΛΥΕΡΓΑΛΕΙΟ 135W 8000-3000rpm	1



**PG290A ΣΕΤ 290 ΕΞΑΡΤ.  
ΓΙΑ ΜΙΝΙ ΠΟΛΥΕΡΓΑΛΕΙΟ  
ΙΤΑΛΙΑΣ**

ΚΩΔ.	ΠΕΡΙΓΡΑΦΗ	ΣΥΣΚ.
A-E199	ΕΞ/ΤΑ ΓΙΑ ΚΟΠΗ,ΛΕΙΑΝΣΗ, ΕΠΕΞΕΡΓΑΣΙΑ, ΧΑΡΑΞΗ, ΚΑΘΑΡΙΣΜΟ & ΓΥΑΛΙΣΜΑ	1



**PG M.8775 ΣΕΤ 45 ΕΞΑΡΤ.  
ΚΑΤΣΑΒΙΔΙ,ΜΥΤΕΣ  
ΙΤΑΛΙΑΣ**

ΚΩΔ.	ΠΕΡΙΓΡΑΦΗ	ΣΥΣΚ.
A-E195	ΚΑΤΣΑΒΙΔΙ ΜΕ ΜΥΤΕΣ κα	1



**PG17A ΣΕΤ 17 ΕΞΑΡΤ.  
ΕΠΙΣΚΕΥΗΣ SMARTPHONE  
ΙΤΑΛΙΑΣ**

ΚΩΔ.	ΠΕΡΙΓΡΑΦΗ	ΣΥΣΚ.
A-E197	ΚΑΤΣΑΒΙΔΙ ΜΕ ΜΥΤΕΣ κα	1



**PG M.8790 ΣΕΤ 18 ΕΞΑΡΤ.  
ΓΙΑ ΚΟΠΕΣ ΑΚΡΙΒΕΙΑΣ  
ΙΤΑΛΙΑΣ**

ΚΩΔ.	ΠΕΡΙΓΡΑΦΗ	ΣΥΣΚ.
A-E196	ΚΟΠΙΔΙΑ,ΑΚΜΕΣ κα	1



**ΗΛΕΚΤΡΙΚΟ ΚΟΛΛΗΤΗΡΙ  
PGT270 ΙΤΑΛΙΑΣ**

ΚΩΔ.	ΠΕΡΙΓΡΑΦΗ	ΣΥΣΚ.
A-E080	100W	1

# ΗΛΕΚΤΡΙΚΑ ΕΡΓΑΛΕΙΑ & ΠΑΡΕΛΚΟΜΕΝΑ



ΚΩΔ.	ΠΕΡΙΓΡΑΦΗ	ΣΥΣΚ.
A-H317	PRWg 40F/1000W SDS-PLUS, 6Kg	1



ΚΩΔ.	ΠΕΡΙΓΡΑΦΗ	ΣΥΣΚ.
A-H217	Φ180 1200W	1
A-H233	Φ230 2000W	1



ΚΩΔ.	ΠΕΡΙΓΡΑΦΗ	ΣΥΣΚ.
A-E162	13mm	1



ΚΩΔ.	ΠΕΡΙΓΡΑΦΗ	ΣΥΣΚ.
A-H058	3/8" 1800rpm 90psi	1



ΚΩΔ.	ΠΕΡΙΓΡΑΦΗ	ΣΥΣΚ.
A-K1353	DL 405 ΙΣΙΑ ΜΕ ΜΥΤΕΣ 9000rpm 90psi	1



ΚΩΔ.	ΠΕΡΙΓΡΑΦΗ	ΣΥΣΚ.
A-H056	101805 1/2" 7000rpm MAX 230 FT/LBS TORQUE ΧΩΡΙΣ ΚΑΡΥΔΑΚΙΑ	1
A-H425	7000rpm ΣΕΤ ΜΕ ΚΑΡΥΔΑΚΙΑ 3/4"	1



ΚΩΔ.	ΠΕΡΙΓΡΑΦΗ	ΣΥΣΚ.
A-K7423	82543 145mm/1500gr	1
A-K7424	825410 185mm/2630gr	1



ΚΩΔ.	ΠΕΡΙΓΡΑΦΗ	ΣΥΣΚ.
A-K7422	82441	1

ΗΛΕΚΤΡΙΚΑ ΕΡΓΑΛΕΙΑ & ΠΑΡΕΛΚΟΜΕΝΑ

# ΑΕΡΟΣΥΜΠΙΕΣΤΕΣ STANLEY®

Η ΜΕΓΑΛΥΤΕΡΗ ΕΤΑΙΡΕΙΑ ΕΡΓΑΛΕΙΩΝ ΣΤΟΝ ΚΟΣΜΟ

ΚΑΤΑΣΚΕΥΑΖΟΝΤΑΙ ΑΠΟ ΤΗΝ ΙΤΑΛΙΚΗ ΕΤΑΙΡΕΙΑ ΝΥΑΙΡ  
ΜΕ ΠΙΣΤΟΠΟΙΗΣΗ ISO 9001 ΣΤΟ ΕΚΑΣΤΟΤΕ ΕΡΓΟΣΤΑΣΙΟ

ΟΛΑ ΤΑ ΜΟΝΤΕΛΑ ΚΑΤΑΣΚΕΥΑΖΟΝΤΑΙ ΑΠΟ ΑΡΙΣΤΗΣ ΠΟΙΟΤΗΤΑΣ  
ΥΛΙΚΑ ΚΑΙ ΕΛΕΓΧΟΝΤΑΙ ΕΞΟΝΥΧΙΣΤΙΚΑ ΣΕ ΟΛΗ ΤΗΝ ΔΙΑΔΙΚΑΣΙΑ  
ΠΑΡΑΓΩΓΗΣ (ΣΥΓΚΟΛΛΗΣΗ, ΚΑΛΩΔΙΩΣΗ) ΠΡΟΣ ΕΠΙΤΕΥΞΗ  
ΑΡΙΣΤΟΥ ΑΠΟΤΕΛΕΣΜΑΤΟΣ.

ΟΙ ΒΑΛΒΙΔΕΣ ΑΣΦΑΛΕΙΑΣ ΕΛΕΓΧΟΝΤΑΙ ΞΕΧΩΡΙΣΤΑ ΚΑΙ ΕΧΟΥΝ  
ΑΝΤΙΣΤΟΙΧΟ ΠΙΣΤΟΠΟΙΗΤΙΚΟ ΠΟΙΟΤΗΤΑΣ. ΤΕΛΙΚΟ ΕΛΕΓΧΟ ΟΡΘΗΣ  
ΛΕΙΤΟΥΡΓΙΑΣ ΠΕΡΝΟΥΝ ΟΛΟΙ ΟΙ ΑΕΡΟΣΥΜΠΙΕΣΤΕΣ ΚΑΙ  
ΕΠΙΠΛΕΟΝ ΠΟΙΟΤΙΚΟ ΕΛΕΓΧΟ ΑΠΟ ΑΝΕΞΑΡΤΗΤΟΥΣ ΕΥΡΩΠΑΙΚΟΥΣ  
ΠΙΣΤΟΠΟΙΗΜΕΝΟΥΣ ΟΡΓΑΝΙΣΜΟΥΣ (GS)

ΙΔΙΑΙΤΕΡΗ ΣΗΜΑΣΙΑ ΕΧΕΙ ΔΟΘΕΙ ΣΤΟΝ ΧΑΜΗΛΟ ΘΟΡΥΒΟ  
(ΠΟΙΟΤΗΤΑ & ΣΧΕΔΙΑΣΗ) ΚΑΙ ΣΤΟΥΣ ΜΕΙΩΜΕΝΟΥΣ ΚΡΑΔΑΣΜΟΥΣ  
(ΕΙΔΙΚΑ ΠΕΛΜΑΤΑ) ΓΙΑ ΝΑ ΠΑΡΑΜΕΝΟΥΝ ΣΤΑΘΕΡΟΙ ΚΑΤΑ ΤΗΝ  
ΛΕΙΤΟΥΡΓΙΑ. ΑΠΟΘΕΜΑ ΑΝΤΑΛΛΑΚΤΙΚΩΝ ΟΛΩΝ ΤΩΝ  
ΜΟΝΤΕΛΩΝ (ΑΚΟΜΗ ΚΑΙ ΤΩΝ ΚΑΤΗΡΓΗΜΕΝΩΝ) ΥΠΑΡΧΟΥΝ ΓΙΑ  
ΤΟΥΛΑΧΙΣΤΟΝ 10 ΧΡΟΝΙΑ



# ΗΛΕΚΤΡΙΚΑ ΕΡΓΑΛΕΙΑ & ΠΑΡΕΛΚΟΜΕΝΑ



**ΠΡΙΟΝΑΚΙΑ ΣΕΓΑΣ  
D+N ΓΕΡΜΑΝΙΑΣ**

ΚΩΔ.	ΠΕΡΙΓΡΑΦΗ	ΣΥΣΚ.
A-H417	52030/ΜΑΚΙΤΑ Ν.3	5



**ΠΡΙΟΝΑΚΙΑ ΣΕΓΑΣ  
T345XF BOSCH**

ΚΩΔ.	ΠΕΡΙΓΡΑΦΗ	ΣΥΣΚ.
A-H9710	2608634994 T345XF BIM ΣΕΤ 5 ΤΕΜ	10



**ΠΡΙΟΝΑΚΙΑ ΣΕΓΑΣ  
T123X BOSCH**

ΚΩΔ.	ΠΕΡΙΓΡΑΦΗ	ΣΥΣΚ.
A-H305	2608638473 T123X HSS ΣΕΤ 5ΤΕΜ	10



**ΠΡΙΟΝΑΚΙΑ ΣΕΓΑΣ  
U123X BOSCH**

ΚΩΔ.	ΠΕΡΙΓΡΑΦΗ	ΣΥΣΚ.
A-H331	U123X ΓΙΑ B&D HSS ΣΕΤ 3 ΤΕΜ	10



**ΠΡΙΟΝΑΚΙΑ ΣΕΓΑΣ  
T101BR BOSCH**

ΚΩΔ.	ΠΕΡΙΓΡΑΦΗ	ΣΥΣΚ.
A-H9690	2608630014 T101BR HCS ΣΕΤ 5 ΤΕΜ	10



**ΠΡΙΟΝΑΚΙΑ ΣΕΓΑΣ  
T101B BOSCH**

ΚΩΔ.	ΠΕΡΙΓΡΑΦΗ	ΣΥΣΚ.
A-H9661	2608630030 T101B HCS ΣΕΤ 5 ΤΕΜ	10



**ΠΡΙΟΝΑΚΙΑ ΣΕΓΑΣ  
T101D BOSCH**

ΚΩΔ.	ΠΕΡΙΓΡΑΦΗ	ΣΥΣΚ.
A-H9662	2608630032 T101D HCS ΣΕΤ 5 ΤΕΜ	10



**ΠΡΙΟΝΑΚΙΑ ΣΕΓΑΣ  
T111C BOSCH**

ΚΩΔ.	ΠΕΡΙΓΡΑΦΗ	ΣΥΣΚ.
A-H9693	2608630033 T111C HCS ΣΕΤ 5 ΤΕΜ	10



**ΠΡΙΟΝΑΚΙΑ ΣΕΓΑΣ  
T144D BOSCH**

ΚΩΔ.	ΠΕΡΙΓΡΑΦΗ	ΣΥΣΚ.
A-H9664	2608630040 T144D HCS ΣΕΤ 5 ΤΕΜ	10



# ΗΛΕΚΤΡΙΚΑ ΕΡΓΑΛΕΙΑ & ΠΑΡΕΛΚΟΜΕΝΑ



**ΠΡΙΟΝΑΚΙΑ ΣΕΓΑΣ  
T118A BOSCH**

ΚΩΔ.	ΠΕΡΙΓΡΑΦΗ	ΣΥΣΚ.
A-H9665	2608631013 T118A HSS ΣΕΤ 5 ΤΕΜ	10



**ΠΡΙΟΝΑΚΙΑ ΣΕΓΑΣ  
T318A BOSCH**

ΚΩΔ.	ΠΕΡΙΓΡΑΦΗ	ΣΥΣΚ.
A-H9666	2608631319 T318A HSS ΣΕΤ 5 ΤΕΜ	10



**ΠΡΙΟΝΑΚΙΑ ΣΕΓΑΣ  
T344D BOSCH**

ΚΩΔ.	ΠΕΡΙΓΡΑΦΗ	ΣΥΣΚ.
A-H9667	2608633A34 T344D HCS ΣΕΤ 5 ΤΕΜ	10



**ΠΡΙΟΝΑΚΙΑ ΣΕΓΑΣ  
T301CD BOSCH**

ΚΩΔ.	ΠΕΡΙΓΡΑΦΗ	ΣΥΣΚ.
A-H9668	2608637590 T301CD HCS ΣΕΤ 5 ΤΕΜ	10



**ΠΡΙΟΝΑΚΙΑ ΣΕΓΑΣ  
T234X BOSCH**

ΚΩΔ.	ΠΕΡΙΓΡΑΦΗ	ΣΥΣΚ.
A-H9669	2608633528 T234X HCS ΣΕΤ 5 ΤΕΜ	10



**ΠΡΙΟΝΑΚΙΑ ΣΕΓΑΣ  
T144DP BOSCH**

ΚΩΔ.	ΠΕΡΙΓΡΑΦΗ	ΣΥΣΚ.
A-H9670	2608633A35 T144DP HCS ΣΕΤ 5 ΤΕΜ	10



**ΠΡΙΟΝΑΚΙΑ ΣΕΓΑΣ  
T308BF BOSCH**

ΚΩΔ.	ΠΕΡΙΓΡΑΦΗ	ΣΥΣΚ.
A-H9872	2608900544 T308BF EXPERT ΣΕΤ 5 ΤΕΜ	10



**ΠΡΙΟΝΑΚΙΑ ΣΕΓΑΣ  
T101BF BOSCH**

ΚΩΔ.	ΠΕΡΙΓΡΑΦΗ	ΣΥΣΚ.
A-H9874	2608636431 T101BF BIM ΣΕΤ 5 ΤΕΜ	10



**ΠΡΙΟΝΑΚΙΑ ΣΕΓΑΣ  
T101AOF BOSCH**

ΚΩΔ.	ΠΕΡΙΓΡΑΦΗ	ΣΥΣΚ.
A-H9873	2608634233 T101AOF BIM ΣΕΤ 5 ΤΕΜ	10

# ΗΛΕΚΤΡΙΚΑ ΕΡΓΑΛΕΙΑ & ΠΑΡΕΛΚΟΜΕΝΑ



**ΠΡΙΟΝΑΚΙΑ ΣΕΓΑΣ  
T344DP BOSCH**

ΚΩΔ.	ΠΕΡΙΓΡΑΦΗ	ΣΥΣΚ.
A-H9671	2608633A36 T344DP HCS ΣΕΤ 5 ΤΕΜ	10



**ΠΡΙΟΝΑΚΙΑ ΣΕΓΑΣ  
T744D BOSCH**

ΚΩΔ.	ΠΕΡΙΓΡΑΦΗ	ΣΥΣΚ.
A-H9674	2608663314 T744D HCS ΣΕΤ 3 ΤΕΜ	10



**ΣΠΑΘΟΛΑΜΕΣ  
S2345XF BOSCH**

ΚΩΔ.	ΠΕΡΙΓΡΑΦΗ	ΣΥΣΚ.
A-H9677	2608652900 S1211K ΣΕΤ 5 ΤΕΜ	5



**ΣΠΑΘΟΛΑΜΕΣ  
S1122VF BOSCH**

ΚΩΔ.	ΠΕΡΙΓΡΑΦΗ	ΣΥΣΚ.
A-H9678	2608654981 S1122VF ΣΕΤ 5 ΤΕΜ	5



**ΣΠΑΘΟΛΑΜΕΣ  
S1531L BOSCH**

ΚΩΔ.	ΠΕΡΙΓΡΑΦΗ	ΣΥΣΚ.
A-H9675	2608650676 S1531L HCS ΣΕΤ 5 ΤΕΜ	5



**ΣΠΑΘΟΛΑΜΕΣ  
S1211K BOSCH**

ΚΩΔ.	ΠΕΡΙΓΡΑΦΗ	ΣΥΣΚ.
A-H9676	2608652900 S1211K ΣΕΤ 5 ΤΕΜ	5



**ΛΑΜΕΣ ΑΠΟΞΕΣΗΣ  
ΠΟΛΥΕΡΓΑΛΕΙΩΝ STANLEY**

ΚΩΔ.	ΠΕΡΙΓΡΑΦΗ	ΣΥΣΚ.
A-H9631	STA26125 Φ100 ΗΜΙΣΤΡΟΓΓΥΛΕΣ	1



**ΛΑΜΕΣ ΑΠΟΞΕΣΗΣ  
ΠΟΛΥΕΡΓΑΛΕΙΩΝ STANLEY**

ΚΩΔ.	ΠΕΡΙΓΡΑΦΗ	ΣΥΣΚ.
A-H9635	STA26140 30MM	1



**ΛΑΜΕΣ ΑΠΟΞΕΣΗΣ  
ΠΟΛΥΕΡΓΑΛΕΙΩΝ STANLEY**

ΚΩΔ.	ΠΕΡΙΓΡΑΦΗ	ΣΥΣΚ.
A-H9632	STA26135 52MM	1

# ΗΛΕΚΤΡΙΚΑ ΕΡΓΑΛΕΙΑ & ΠΑΡΕΛΚΟΜΕΝΑ



**ΛΑΜΕΣ ΑΠΟΞΕΣΗΣ  
ΠΟΛΥΕΡΓΑΛΕΙΩΝ STANLEY**

ΚΩΔ.	ΠΕΡΙΓΡΑΦΗ	ΣΥΣΚ.
A-H9630	STA26130 ΤΡΙΓΩΝΗ	1



**ΛΑΜΕΣ ΚΟΠΗΣ  
ΠΟΛΥΕΡΓΑΛΕΙΩΝ STANLEY**

ΚΩΔ.	ΠΕΡΙΓΡΑΦΗ	ΣΥΣΚ.
A-H5540	STA26115 BIMETAL 100MM	1



**ΛΑΜΕΣ ΚΟΠΗΣ  
ΠΟΛΥΕΡΓΑΛΕΙΩΝ STANLEY**

ΚΩΔ.	ΠΕΡΙΓΡΑΦΗ	ΣΥΣΚ.
A-H9633	STA26105 HCS 32MM 15ΤΡΙ	1



**ΛΑΜΕΣ ΚΟΠΗΣ  
ΠΟΛΥΕΡΓΑΛΕΙΩΝ STANLEY**

ΚΩΔ.	ΠΕΡΙΓΡΑΦΗ	ΣΥΣΚ.
A-H9634	STA26110 HCS 32MM 18ΤΡΙ	1



**ΛΑΜΕΣ ΚΟΠΗΣ  
ΠΟΛΥΕΡΓΑΛΕΙΩΝ STANLEY**

ΚΩΔ.	ΠΕΡΙΓΡΑΦΗ	ΣΥΣΚ.
A-H3158	STA26120 Φ100 21ΤΡΙ ΗΜΙΣΤΡΟΓΓΥΛΕΣ	1



**ΚΑΛΕΜΙΑ  
SDS PLUS STANLEY**

ΚΩΔ.	ΠΕΡΙΓΡΑΦΗ	ΣΥΣΚ.
A-H9560	STA54407 250mm	1



**ΧΟΥΦΤΕΣ  
SDS PLUS STANLEY**

ΚΩΔ.	ΠΕΡΙΓΡΑΦΗ	ΣΥΣΚ.
A-H9561	STA54417 250mm	1



**ΒΕΛΟΝΙΑ  
SDS PLUS STANLEY**

ΚΩΔ.	ΠΕΡΙΓΡΑΦΗ	ΣΥΣΚ.
A-H9559	STA54402 250mm	1



**ΠΛΑΤΥΚΑΛΕΜΙΑ  
SDS PLUS STANLEY**

ΚΩΔ.	ΠΕΡΙΓΡΑΦΗ	ΣΥΣΚ.
A-H9562	STA54412 200x40mm	1

# ΗΛΕΚΤΡΙΚΑ ΕΡΓΑΛΕΙΑ & ΠΑΡΕΛΚΟΜΕΝΑ



**ΤΡΥΠΑΝΙΑ ΓΥΑΛΙΟΥ ΠΛΑΚΙΔΙΩΝ STANLEY**

ΚΩΔ.	ΚΩΔ.	ΔΙΑΣΤ.	ΣΥΣΚ.
A-T6101	STA53227	4mm	10
A-T6102	STA53232	5mm	10
A-T6103	STA53237	6mm	10
A-T6104	STA53242	8mm	10
A-T008	STA53247	10mm	10
A-T6106	STA53377	12mm	10



**ΤΡΥΠΑΝΙΑ ΜΕΝΤΕΣΕΔΩΝ STANLEY**

ΚΩΔ.	ΠΕΡΙΓΡΑΦΗ	ΣΥΣΚ.
A-T007	STA66150 35mm	1



**ΤΡΥΠΑΝΙΑ HSS ΞΥΛΟΥ ΣΙΔΗΡΟΥ, ΠΛΑΣΤΙΚΟΥ ΕΞΑΓΩΝΑ STANLEY**

ΚΩΔ.	ΚΩΔ.	ΔΙΑΣΤ.	ΣΥΣΚ.
A-T003	STA50033	6mm	10
A-T004	STA50028	5mm	10
A-T005	STA50023	4mm	10
A-T006	STA50018	3mm	10



**ΔΙΑΜΑΝΤΟΔΙΣΚΟΣ ΠΛΑΚΙΔΙΩΝ STANLEY**

ΚΩΔ.	ΠΕΡΙΓΡΑΦΗ	ΣΥΣΚ.
A-H3411	STA10415 89x10mm	1



**ΔΙΣΚΟΣ ΞΥΛΟΥ TCT 24Δ STANLEY**

ΚΩΔ.	ΠΕΡΙΓΡΑΦΗ	ΣΥΣΚ.
A-X1756	STA10410 89x10mm	1



**ΔΙΣΚΟΣ ΞΥΛΟΥ, PVC, ΜΕΤ. HCS 44Δ STANLEY**

ΚΩΔ.	ΠΕΡΙΓΡΑΦΗ	ΣΥΣΚ.
A-H3400	STA10420 89x10mm	1



**ΔΙΣΚΟΙ ΞΥΛΟΥ STANLEY**

ΚΩΔ.	ΚΩΔ.	ΔΙΑΣΤ.	ΔΟΝΤΙΑ
A-H9603	STA13005	140mm/Φ12,7	32
A-H9604	STA13105	160mm/Φ16	40
A-H9602	STA13120	170mm/Φ16	12
A-H9606	STA13125	170mm/Φ16	40
A-H9600	STA13145	190mm/Φ16	40
A-H9591	STA13035	190mm/Φ30	40
A-H9601	STA13045	210mm/Φ30	48



**ΜΑΧΑΙΡΙΑ ΠΛΑΝΗΣ STANLEY**

ΚΩΔ.	ΠΕΡΙΓΡΑΦΗ	ΣΥΣΚ.
A-H3159	STA24192 82mm	10



**ΤΣΟΚ ΚΑΙ ΚΛΕΙΔΙΑ STANLEY**

ΚΩΔ.	ΠΕΡΙΓΡΑΦΗ	ΣΥΣΚ.
A-H5501	STA66368 1/2" x 20UNF 13mm ΑΥΤΟΜΑΤΟ	1
A-H5500	STA66321 1/2" x 20UNF 13mm ΜΕ ΚΛΕΙΔΙ	1
A-H5509	STA66341 ΚΛΕΙΔΙ ΓΙΑ ΤΣΟΚ 13mm	1

# ΗΛΕΚΤΡΙΚΑ ΕΡΓΑΛΕΙΑ & ΠΑΡΕΛΚΟΜΕΝΑ



**ΚΑΛΕΜΙΑ  
SDS PLUS ΚΙΝΑΣ**

ΚΩΔ.	ΠΕΡΙΓΡΑΦΗ	ΣΥΣΚ.
A-B453	250mm	1



**ΒΕΛΟΝΙΑ  
SDS PLUS ΚΙΝΑΣ**

ΚΩΔ.	ΠΕΡΙΓΡΑΦΗ	ΣΥΣΚ.
A-B452	250mm	1



**ΠΛΑΤΥΚΑΛΕΜΑ  
SDS PLUS ΚΙΝΑΣ**

ΚΩΔ.	ΠΕΡΙΓΡΑΦΗ	ΣΥΣΚ.
A-B454	250x40mm	1



## ΒΕΛΟΝΙΑ, ΚΑΛΕΜΙΑ IZAR ΙΣΠΑΝΙΑΣ

Καλέμι SDS-MAX 400mm  
ΚΩΔ.: A-B703 Συσκ.1



Καλέμι πλατύ SDS-MAX 350X115mm  
ΚΩΔ.: A-B704 Συσκ.1



Βελόνι SDS-MAX 400mm  
ΚΩΔ.: A-B702 Συσκ.1



**ΤΣΟΚ ΑΥΤΟΜΑΤΑ  
ΓΕΡΜΑΝΙΑΣ**

ΚΩΔ.	ΠΕΡΙΓΡΑΦΗ	ΣΥΣΚ.
A-T676	1043487 10-3/8X24mm	1



**ΦΩΛΙΕΣ  
ΓΕΡΜΑΝΙΑΣ**

ΚΩΔ.	ΠΕΡΙΓΡΑΦΗ	ΣΥΣΚ.
A-T698	17007 4/3	1

# ΗΛΕΚΤΡΙΚΑ ΕΡΓΑΛΕΙΑ & ΠΑΡΕΛΚΟΜΕΝΑ



**ΤΣΟΚ ΑΥΤΟΜΑΤΑ  
ΒΟΛΤΑ ΚΙΝΑΣ**

ΚΩΔ.	ΠΕΡΙΓΡΑΦΗ	ΣΥΣΚ
A-H138	1-10 3/8X24mm	1



**ΤΣΟΚ ΑΥΤΟΜΑΤΑ Ν.Τ.  
ΚΙΝΑΣ**

ΚΩΔ.	ΠΕΡΙΓΡΑΦΗ	ΣΥΣΚ
A-H260	13 1/2X20mm	1



**ΤΣΟΚ ΣΕΤ 3ΤΕΜ  
ΚΙΝΑΣ**

ΚΩΔ.	ΠΕΡΙΓΡΑΦΗ	ΣΥΣΚ.
A-H262	ΤΣΟΚ 13mm 1/2X20mm ΚΛΕΙΔΙ,ΑΝΤΑΠΤΟΡΑΣ SDS ΣΕ ΑΠΛΟ	1



**ΤΣΟΚ ΜΕ ΓΡΑΝΑΖΙ  
ΚΙΝΑΣ**

ΚΩΔ.	ΠΕΡΙΓΡΑΦΗ	ΣΥΣΚ
A-H146	13 1/2X20mm	1



**ΤΣΟΚ ΑΥΤΟΜΑΤΟ  
MINI ΤΑΙΩΑΝ**

ΚΩΔ.	ΠΕΡΙΓΡΑΦΗ	ΣΥΣΚ
A-T1398	1/4" ΜΕ ΠΡΟΕΚΤΑΣΗ	1



**ΤΣΟΚ ΓΩΝΙΑΚΟ  
ΜΕΓΑΛΟ ΤΑΙΩΑΝ**

ΚΩΔ.	ΠΕΡΙΓΡΑΦΗ	ΣΥΣΚ
A-K187	310010 ΜΕ ΛΑΒΗ ΚΑΙ ΜΥΘΗ PH2	1



**ΤΣΟΚ ΓΩΝΙΑΚΟ  
ΜΙΚΡΟ ΤΑΙΩΑΝ**

ΚΩΔ.	ΠΕΡΙΓΡΑΦΗ	ΣΥΣΚ
A-K197	310012 ΜΕ ΛΑΒΗ	1



**ΚΛΕΙΔΙΑ ΤΣΟΚ  
ΚΙΝΑΣ**

ΚΩΔ.	ΠΕΡΙΓΡΑΦΗ	ΣΥΣΚ
A-H261	13mm	1



**ΣΕΤ 5 ΤΕΜ ΤΡΟΧΑΔΑΚΙΑ  
ΜΕ ΣΤΕΛΕΧΟΣ ΤΑΙΩΑΝ**

ΚΩΔ.	ΠΕΡΙΓΡΑΦΗ	ΣΥΣΚ
A-E159	790005	1

# ΗΛΕΚΤΡΙΚΑ ΕΡΓΑΛΕΙΑ & ΠΑΡΕΛΚΟΜΕΝΑ



**ΒΑΣΕΙΣ ΧΡΙΤΣ-ΧΡΑΤΣ  
ΚΙΝΑΣ**

ΚΩΔ.	ΠΕΡΙΓΡΑΦΗ	ΣΥΣΚ
A-E231	115mm ΜΑΥΡΑ	12
A-E232	125mm ΜΑΥΡΑ	12
A-E233	150mm ΜΑΥΡΑ	12



**ΒΑΣΕΙΣ ΓΙΑ ΧΡΙΤΣ-ΧΡΑΤΣ  
ΕΓΧΩΡΙΕΣ**

ΚΩΔ.	ΠΕΡΙΓΡΑΦΗ	ΣΥΣΚ
A-E331	115mm ΜΑΥΡΕΣ	5
A-E332	125mm ΜΑΥΡΕΣ	5
A-E333	150mm ΜΑΥΡΕΣ	5



**ΜΑΞΙΛΑΡΑΚΙΑ ΜΕ  
ΡΟΔΕΛΑ Μ14 ΕΓΧΩΡΙΑ**

ΚΩΔ.	ΠΕΡΙΓΡΑΦΗ	ΣΥΣΚ
A-E150	115mm ΛΕΥΚΑ	5
A-E164	125mm ΛΕΥΚΑ	5
A-E148	150mm ΛΕΥΚΑ	5
A-E149	180mm ΛΕΥΚΑ	5



**ΑΞΟΝΑΚΙΑ  
ΕΓΧΩΡΙΑ**

ΚΩΔ.	ΠΕΡΙΓΡΑΦΗ	ΣΥΣΚ
A-E334	M14 ΓΙΑ ΧΡΙΤΣ-ΧΡΑΤΣ	10



**ΜΑΞΙΛΑΡΑΚΙΑ ΔΡΑΠΑΝΟΥ  
ΜΕ ΑΞΟΝΑ ΕΓΧΩΡΙΑ**

ΚΩΔ.	ΠΕΡΙΓΡΑΦΗ	ΣΥΣΚ
A-E128	ΜΑΥΡΑ Φ125	5



**ΑΞΟΝΑΚΙΑ ΔΡΑΠΑΝΟΥ  
ΕΓΧΩΡΙΑ**

ΚΩΔ.	ΠΕΡΙΓΡΑΦΗ	ΣΥΣΚ
A-E335	ΜΕ 2 ΡΟΔΕΛΕΣ	10



**ΡΟΔΕΛΕΣ ΓΩΝΙΑΚΩΝ  
ΤΡΟΧΩΝ ΕΓΧΩΡΙΕΣ**

ΚΩΔ.	ΠΕΡΙΓΡΑΦΗ	ΣΥΣΚ
A-E112	M14 ΚΟΥΡΜΠΑ 110	10



**ΡΟΔΕΛΕΣ ΓΩΝΙΑΚΩΝ  
ΤΡΟΧΩΝ ΕΓΧΩΡΙΕΣ**

ΚΩΔ.	ΠΕΡΙΓΡΑΦΗ	ΣΥΣΚ
A-E165	M14 ΙΣΙΕΣ 112	10



**ΠΑΞΙΜΑΔΙΑ ΒΑΣΗΣ  
ΓΩΝΙΑΚΩΝ ΤΡΟΧΩΝ  
ΕΓΧΩΡΙΑ**

ΚΩΔ.	ΠΕΡΙΓΡΑΦΗ	ΣΥΣΚ
A-E540	ΒΑΣΗΣ	10

# ΗΛΕΚΤΡΙΚΑ ΕΡΓΑΛΕΙΑ & ΠΑΡΕΛΚΟΜΕΝΑ



**ΑΞΟΝΑΚΙΑ ΔΡΑΠΑΝΩΝ  
ΙΤΑΛΙΑΣ**

ΚΩΔ.	ΠΕΡΙΓΡΑΦΗ	ΣΥΣΚ.
A-E047	336.00 12,8X8mm	5
A-E134	337.00 22,2X8mm	5



**ΜΑΞΙΛΑΡΑΚΙΑ ΔΡΑΠΑΝΩΝ  
ΜΕ ΑΞΟΝΑ ΙΤΑΛΙΑΣ**

ΚΩΔ.	ΠΕΡΙΓΡΑΦΗ	ΣΥΣΚ.
A-E048	338.00 125mm	5



**ΜΑΞΙΛΑΡΑΚΙΑ ΔΡΑΠΑΝΩΝ  
ΧΡΙΤΣ-ΧΡΑΤΣ ΜΕ ΑΞΟΝΑ  
ΙΤΑΛΙΑΣ**

ΚΩΔ.	ΠΕΡΙΓΡΑΦΗ	ΣΥΣΚ.
A-E049	338.80 115mm	5
A-E221	338.82 125mm	5
A-E222	338.85 150mm	5



**ΓΟΥΝΕΣ ΓΥΑΛΙΣΜΑΤΟΣ  
ΜΕ ΚΟΡΔΟΝΙ ΙΤΑΛΙΑΣ**

ΚΩΔ.	ΠΕΡΙΓΡΑΦΗ	ΣΥΣΚ.
A-E019	339.00 140mm	5
A-E026	339.20 190mm	5



**ΓΟΥΝΕΣ ΓΥΑΛΙΣΜΑΤΟΣ  
VELCRO ΙΤΑΛΙΑΣ**

ΚΩΔ.	ΠΕΡΙΓΡΑΦΗ	ΣΥΣΚ.
A-E021	339.22 115mm	5
A-E022	339.23 125mm	5



**ΚΕΤΣΕΔΕΣ ΓΥΑΛΙΣΜΑΤΟΣ  
ΙΤΑΛΙΑΣ**

ΚΩΔ.	ΠΕΡΙΓΡΑΦΗ	ΣΥΣΚ.
A-E211	339.25 80X10mm	5
A-E212	339.27 125X15mm	5



**ΑΦΡΟΛΕΣ ΓΥΑΛΙΣΜΑΤΟΣ  
ΜΕ ΑΞΟΝΑ ΙΤΑΛΙΑΣ**

ΚΩΔ.	ΠΕΡΙΓΡΑΦΗ	ΣΥΣΚ.
A-E209	339.50 125mm	5



**ΠΑΝΙΑ ΓΥΑΛΙΣΜΑΤΟΣ  
ΜΕ ΑΞΟΝΑ ΙΤΑΛΙΑΣ**

ΚΩΔ.	ΠΕΡΙΓΡΑΦΗ	ΣΥΣΚ.
A-E122	339.30 80mm	5



**ΠΑΝΙΑ ΓΥΑΛΙΣΜΑΤΟΣ  
ΙΤΑΛΙΑΣ**

ΚΩΔ.	ΠΕΡΙΓΡΑΦΗ	ΣΥΣΚ.
A-E205	339.35 100mm	5
A-E206	339.40 120mm	5
A-E207	339.45 150mm	5



**ΑΦΡΟΛΕΣ ΓΥΑΛΙΣΜΑΤΟΣ  
ΙΤΑΛΙΑΣ**

ΚΩΔ.	ΠΕΡΙΓΡΑΦΗ	ΣΥΣΚ.
A-E210	339.60 175mm M14	5



**ΣΜΥΡΙΔΟΧΑΡΤΑ ΜΕ 80  
ΚΟΚΟΥΣ & ΑΞΟΝΑ ΙΤΑΛΙΑΣ**

ΚΩΔ.	ΠΕΡΙΓΡΑΦΗ	ΣΥΣΚ.
A-E054	358.40 40X20mm	5
A-E055	358.50 50X20mm	5
A-E201	358.60 60X20mm	5
A-E202	358.80 80X20mm	5



**ΣΕΤ ΓΥΑΛΟΧΑΡΤΩΝ  
ΙΤΑΛΙΑΣ**

ΚΩΔ.	ΠΕΡΙΓΡΑΦΗ	ΣΥΣΚ.
A-E053	343.00 125mm 160gr σουσκ.15τεμ.	5



# ΗΛΕΚΤΡΙΚΑ ΕΡΓΑΛΕΙΑ & ΠΑΡΕΛΚΟΜΕΝΑ



**ΦΡΕΖΑΚΙΑ ΜΕΤΑΛΛΩΝ  
ΜΕ ΑΞΟΝΑ ΙΤΑΛΙΑΣ**

ΚΩΔ.	ΠΕΡΙΓΡΑΦΗ	ΣΥΣΚ
A-E038	420.00 ΚΥΛΙΝΔΡΙΚΑ	5
A-E140	422.00 ΚΩΝΙΚΑ	5
A-E059	424.00 ΚΥΛΙΝΔΡΙΚΑ ΜΕ ΣΤΡΟΓΓΥΛΗ ΜΥΤΗ	5



**ΦΡΕΖΑΚΙΑ ΞΥΛΟΥ  
ΜΕ ΑΞΟΝΑ ΙΤΑΛΙΑΣ**

ΚΩΔ.	ΠΕΡΙΓΡΑΦΗ	ΣΥΣΚ
A-E220	430.00 ΚΥΛΙΝΔΡΙΚΑ	5
A-E204	432.00 ΚΩΝΙΚΑ	5



**ΦΡΕΖΑΚΙΑ ΞΥΛΟΥ  
ΧΕΙΡΟΣ ΙΤΑΛΙΑΣ**

ΚΩΔ.	ΠΕΡΙΓΡΑΦΗ	ΣΥΣΚ
A-E040	451.00 12mm	5



**ΤΡΟΧΑΚΙΑ ΜΕ ΑΞΟΝΑ  
ΙΤΑΛΙΑΣ**

ΚΩΔ.	ΠΕΡΙΓΡΑΦΗ	ΣΥΣΚ
A-E064	396.00 ΓΙΑ ΠΛΑΣΤΙΚΑ ΓΥΑΛΙ, ΜΕΤΑΛΛΟ ΚΑΙ ΚΕΡΑΜΙΚΑ Συσκ.100τεμ.	1



**ΤΡΟΧΑΚΙΑ ΜΕ ΑΞΟΝΑ  
ΙΤΑΛΙΑΣ**

ΚΩΔ.	ΠΕΡΙΓΡΑΦΗ	ΣΥΣΚ
A-E095	399.00 σετ 5τεμ.	5



**ΦΡΕΖΑΚΙ ΔΡΑΠΑΝΟΥ  
ΙΤΑΛΙΑΣ**

ΚΩΔ.	ΠΕΡΙΓΡΑΦΗ	ΣΥΣΚ
A-E084	370.00 45X1,5mm	5



**ΤΡΙΒΕΙΑ ΧΕΙΡΟΣ  
ΙΤΑΛΙΑΣ**

ΚΩΔ.	ΠΕΡΙΓΡΑΦΗ	ΣΥΣΚ
A-E215	339.70 125X70mm	5



**ΤΡΥΠΑΝΙΑ ΜΕΝΤΕΣΕΔΩΝ  
ΙΤΑΛΙΑΣ**

ΚΩΔ.	ΠΕΡΙΓΡΑΦΗ	ΣΥΣΚ
A-E139	381.00 30mm	5
A-E057	382.00 35mm	5
A-E058	383.00 38mm	5
A-E137	379.50 20mm	5
A-E138	380.00 26mm	5



**ΣΚΑΡΠΕΛΑ  
ΞΥΛΟΓΛΥΠΤΙΚΗΣ ΙΤΑΛΙΑΣ**

ΚΩΔ.	ΠΕΡΙΓΡΑΦΗ	ΣΥΣΚ
A-E208	570.00 ΣΕΤ 5ΤΕΜ.	5



**ΛΑΒΙΔΕΣ ΣΕΤ 4ΤΕΜ  
PGT405 ΙΤΑΛΙΑΣ**

ΚΩΔ.	ΠΕΡΙΓΡΑΦΗ	ΣΥΣΚ
A-E081	ΣΕΤ 4ΤΕΜ	12

# ΗΛΕΚΤΡΙΚΑ ΕΡΓΑΛΕΙΑ & ΠΑΡΕΛΚΟΜΕΝΑ



**ΡΟΚΑΝΙ ΧΟΥΦΤΑΣ  
PGT656 ΙΤΑΛΙΑΣ**

ΚΩΔ.	ΠΕΡΙΓΡΑΦΗ	ΣΥΣΚ.
A-E088	Λάμα 40mm	5



**ΔΙΣΚΟΙ ΞΥΛΟΥ ΙΤΑΛΙΑΣ**

ΚΩΔ.	ΠΕΡΙΓΡΑΦΗ	ΣΥΣΚ.
A-E020	745.00 125mm	5



**ΔΙΣΚΟΙ ΞΥΛΟΥ ΙΤΑΛΙΑΣ**

ΚΩΔ.	ΠΕΡΙΓΡΑΦΗ	ΣΥΣΚ.
A-E027	419.90 115mm	5
A-E050	419.95 230mm	5



**ΣΥΡΜΑΤΟΒΟΥΡΤΣΕΣ  
«ΠΙΝΕΛΟ» ΜΕ ΑΞΟΝΑ  
ΙΤΑΛΙΑΣ**

ΚΩΔ.	ΠΕΡΙΓΡΑΦΗ	ΣΥΣΚ.
A-E071	477.00 16mm	5
A-E072	478.00 25mm	5
A-E213	478.40 40mm	5



**ΣΥΡΜΑΤΟΒΟΥΡΤΣΕΣ  
M14 ΙΤΑΛΙΑΣ**

ΚΩΔ.	ΠΕΡΙΓΡΑΦΗ	ΣΥΣΚ.
A-E025	467.00 90mm	5



**ΣΥΡΜΑΤΟΒΟΥΡΤΣΕΣ  
ΙΣΙΕΣ ΜΕ ΑΞΟΝΑ ΙΤΑΛΙΑΣ**

ΚΩΔ.	ΠΕΡΙΓΡΑΦΗ	ΣΥΣΚ.
A-E068	469.00 50mm	5
A-E069	470.00 75mm	5
A-E070	475.00 100mm	5

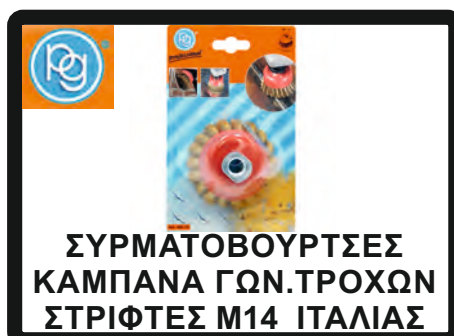

**ΣΥΡΜΑΤΟΒΟΥΡΤΣΕΣ  
ΚΑΜΠΑΝΑ ΓΩΝ. ΤΡΟΧΩΝ  
ΣΤΡΙΦΤΕΣ M14 ΙΤΑΛΙΑΣ**

ΚΩΔ.	ΠΕΡΙΓΡΑΦΗ	ΣΥΣΚ.
A-E079	485.70 65mm	5
A-E028	485.75 85mm	5
A-E024	485.76 100mm	5
A-E214	485.77 120mm	5



**ΣΥΡΜΑΤΟΒΟΥΡΤΣΕΣ  
ΚΑΜΠΑΝΑ ΜΕ ΑΞΟΝΑ  
ΙΤΑΛΙΑΣ**

ΚΩΔ.	ΠΕΡΙΓΡΑΦΗ	ΣΥΣΚ.
A-E073	480.00 50mm	5
A-E074	485.00 70mm	5
A-E075	485.20 85mm	5



**ΣΥΡΜΑΤΟΒΟΥΡΤΣΕΣ  
ΚΑΜΠΑΝΑ ΓΩΝ. ΤΡΟΧΩΝ  
M14 ΙΤΑΛΙΑΣ**

ΚΩΔ.	ΠΕΡΙΓΡΑΦΗ	ΣΥΣΚ.
A-E100	485.30 60mm	5
A-E076	485.40 85mm	5
A-E077	485.50 100mm	5
A-E078	485.60 125mm	5



**ΣΥΡΜΑΤΟΒΟΥΡΤΣΕΣ  
ΣΕΤ 4ΤΕΜ. ΙΤΑΛΙΑΣ**

ΚΩΔ.	ΠΕΡΙΓΡΑΦΗ	ΣΥΣΚ.
A-E352	497.04 ΣΕΤ 4ΤΕΜ. 1 ΧΕΙΡΟΣ, 1 ΠΙΝΕΛΟ 25mm. 1 ΚΑΜΠΑΝΑ 50mm & 1 ΙΣΙΑ 75mm	2

# ΗΛΕΚΤΡΙΚΑ ΕΡΓΑΛΕΙΑ & ΠΑΡΕΛΚΟΜΕΝΑ



**ΣΜΥΡΙΔΟΤΡΟΧΟΙ  
ΙΤΑΛΙΑΣ**

ΚΩΔ.	ΠΕΡΙΓΡΑΦΗ	ΣΥΣΚ
A-E225	405.00 150X20mm Φ16mm	5
A-E030	404.50 125X15mm Φ16mm	5



**ΣΜΥΡΙΔΟΤΡΟΧΟΙ  
ΙΤΑΛΙΑΣ**

ΚΩΔ.	ΠΕΡΙΓΡΑΦΗ	ΣΥΣΚ
A-E065	402.00 75X10mm Φ13mm	5
A-E066	404.00 100X12mm Φ13mm	5



**ΤΡΟΧΟΙ ΑΚΟΝΙΣΜΑΤΟΣ  
ΜΑΧΑΙΡΙΩΝ ΜΕ ΑΞΟΝΑ  
ΙΤΑΛΙΑΣ**

ΚΩΔ.	ΠΕΡΙΓΡΑΦΗ	ΣΥΣΚ
A-E083	395.00 50mm 1/4	5



**ΕΡΓΑΛΕΙΟ ΚΑΘΑΡΙΣΜΟΥ  
ΚΑΝΟΥΛΩΝ & ΜΠΑΤΑΡΙΩΝ  
ΙΤΑΛΙΑΣ**

ΚΩΔ.	ΠΕΡΙΓΡΑΦΗ	ΣΥΣΚ
A-E041	212	1

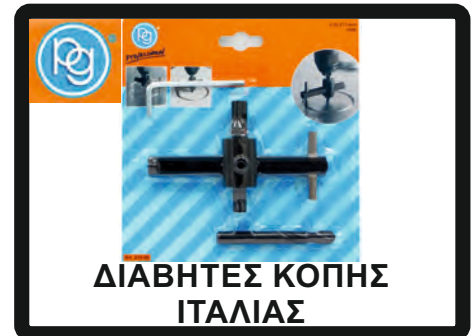

**ΔΙΑΒΗΤΕΣ ΚΟΠΗΣ  
ΙΤΑΛΙΑΣ**

ΚΩΔ.	ΠΕΡΙΓΡΑΦΗ	ΣΥΣΚ
A-E044	214.00 20-123mm	1
A-E045	215.00 25-217mm	1
A-E046	216.00 27-104mm	1



**ΡΟΔΕΛΕΣ ΓΩΝΙΑΚΩΝ  
ΤΡΟΧΩΝ ΙΤΑΛΙΑΣ**

ΚΩΔ.	ΠΕΡΙΓΡΑΦΗ	ΣΥΣΚ
A-E099	222.00 ΚΩΝΙΚΕΣ 22mm	10
A-E029	226.00 ΙΣΙΕΣ 22mm	10



**ΚΟΦΤΕΣ ΧΑΛΚΟΣΩΛΗΝΩΝ  
ΙΤΑΛΙΑΣ**

ΚΩΔ.	ΠΕΡΙΓΡΑΦΗ	ΣΥΣΚ
A-E042	328.00 28mm	3
A-E043	332.00 32mm	3



**ΡΟΔΕΛΕΣ ΑΝΤΑΛΛΑΚΤΙΚΕΣ  
ΓΙΑ ΚΟΦΤΕΣ ΧΑΛΚ/ΝΩΝ  
ΙΤΑΛΙΑΣ**

ΚΩΔ.	ΠΕΡΙΓΡΑΦΗ	ΣΥΣΚ
A-E129	333.00	10



**ΑΝΤΛΙΕΣ ΥΓΡΩΝ  
ΙΤΑΛΙΑΣ**

ΚΩΔ.	ΠΕΡΙΓΡΑΦΗ	ΣΥΣΚ
A-E125	890.00 25lt per minute	5



**ΦΡΕΖΑΚΙΑ ΜΕΤΑΛΛΟΥ  
HSS ΙΤΑΛΙΑΣ**

ΚΩΔ.	ΠΕΡΙΓΡΑΦΗ	ΣΥΣΚ
A-E132	810.00 8-30mm	5
A-E130	828.00 4-30mm	5
A-E131	835.00 0-25mm	5

# ΗΛΕΚΤΡΙΚΑ ΕΡΓΑΛΕΙΑ & ΠΑΡΕΛΚΟΜΕΝΑ



**ΚΛΕΙΔΙΑ ΓΙΑ ΤΣΟΚ ΔΡΑΠΑΝΩΝ ΙΤΑΛΙΑΣ**

ΚΩΔ.	ΠΕΡΙΓΡΑΦΗ	ΣΥΣΚ
A-E098	790.00 10mm ΓΙΑ B&D	10
A-E091	791.00 13mm ΓΙΑ B&D	10
A-E092	792.00 13mm UNIVERSAL	10
A-E039	793.00 16mm UNIVERSAL	5



**ΒΑΣΕΙΣ ΔΡΑΠΑΝΩΝ ΙΤΑΛΙΑΣ**

ΚΩΔ.	ΠΕΡΙΓΡΑΦΗ	ΣΥΣΚ
A-E093	50.030 B.T.	1



**ΒΑΣΕΙΣ ΔΡΑΠΑΝΩΝ ΙΤΑΛΙΑΣ**

ΚΩΔ.	ΠΕΡΙΓΡΑΦΗ	ΣΥΣΚ
A-E018	50.020 Ε.Τ. ΜΕ ΒΑΣΗ ΑΛΟΥΜΙΝΙΟΥ.	1



**ΒΑΣΕΙΣ ΓΩΝΙΑΚΩΝ ΤΡΟΧΩΝ ΙΤΑΛΙΑΣ**

ΚΩΔ.	ΠΕΡΙΓΡΑΦΗ	ΣΥΣΚ
A-E219	50.090 MINI 115,125mm	1



**ΒΑΣΕΙΣ ΓΩΝΙΑΚΩΝ ΤΡΟΧΩΝ ΙΤΑΛΙΑΣ**

ΚΩΔ.	ΠΕΡΙΓΡΑΦΗ	ΣΥΣΚ
A-E133	50.080 Ε.Τ. 230mm	1



**ΓΩΝΙΑΚΟΙ ΣΦΙΓΚΤΗΡΕΣ ΙΤΑΛΙΑΣ**

ΚΩΔ.	ΠΕΡΙΓΡΑΦΗ	ΣΥΣΚ
A-E216	956.00 max 75mm	1



**1 ΜΥΤΟΤΣΙΜΠΙΔΑ ΜΙΝΙ ΡGT417 ΙΤΑΛΙΑΣ**

**2 ΜΥΤΟΤΣΙΜΠΙΔΑ ΜΙΝΙ ΚΥΡΤΑ ΡΤG423 ΙΤΑΛΙΑΣ**

**3 ΚΟΦΤΑΚΙΑ ΜΙΝΙ ΙΣΙΑ ΡΤG429 ΙΤΑΛΙΑΣ**

**4 ΠΛΑΓΙΟΚΟΠΤΕΣ ΜΙΝΙ ΡΤG435 ΙΤΑΛΙΑΣ**

ΚΩΔ.	ΠΕΡΙΓΡΑΦΗ	ΣΥΣΚ
A-E082	(1) ΑΣΦΑΛΕΙΩΝ 125mm	10
A-E085	(2) 125mm	10
A-E086	(3) 125mm	10
A-E087	(4) 110mm	10

# ΗΛΕΚΤΡΙΚΑ ΕΡΓΑΛΕΙΑ & ΠΑΡΕΛΚΟΜΕΝΑ



**ΜΠΑΛΑΝΤΕΖΕΣ  
1,5mm ΕΓΧΩΡΙΕΣ**

ΚΩΔ.	ΠΕΡΙΓΡΑΦΗ	ΣΥΣΚ.
A-M555	3X1,5X20M	1
A-M556	3X1,5X25M	1
A-M557	3X1,5X33M	1
A-M558	3X1,5X50M	1



**ΜΠΑΛΑΝΤΕΖΕΣ  
2,5mm ΕΓΧΩΡΙΕΣ**

ΚΩΔ.	ΠΕΡΙΓΡΑΦΗ	ΣΥΣΚ.
A-M559	3X2,5X25M	1
A-M560	3X2,5X33M	1
A-M561	3X2,5X50M	1



**ΜΠΑΛΑΝΤΕΖΕΣ ΚΕΝΕΣ  
ΠΛΑΣΤΙΚΕΣ ΕΓΧΩΡΙΕΣ**

ΚΩΔ.	ΠΕΡΙΓΡΑΦΗ	ΣΥΣΚ.
A-M579	ΜΕΓΑΛΕΣ	1



**ΜΠΑΛΑΝΤΕΖΕΣ MINI  
ΕΓΧΩΡΙΕΣ**

ΚΩΔ.	ΠΕΡΙΓΡΑΦΗ	ΣΥΣΚ.
A-M595	3X1,5X10M	1



**ΜΠΑΛΑΝΤΕΖΕΣ ΚΛΕΙΣΤΟΥ  
ΤΥΠΟΥ ΕΓΧΩΡΙΕΣ**

ΚΩΔ.	ΠΕΡΙΓΡΑΦΗ	ΣΥΣΚ.
A-M576	3X1,5X20M 1200W/230V τυλιγμένο καλώδιο 3500W/230V ξετυλιγμένο καλώδιο	1



**ΚΑΛΩΔΙΑ ΗΛΕΚ/ΤΩΝ  
ΕΓΧΩΡΙΑ**

ΚΩΔ.	ΠΕΡΙΓΡΑΦΗ	ΣΥΣΚ.
A-M562	1X25mm 50M	1
A-M563	1X35mm 50M	1



**ΠΡΟΕΚΤΑΣΕΙΣ  
ΜΠΑΛΑΝΤΕΖΑΣ ΕΓΧΩΡΙΕΣ**

ΚΩΔ.	ΠΕΡΙΓΡΑΦΗ	ΣΥΣΚ.
A-M583	3X1,5X3M	1
A-M584	3X1,5X5M	1
A-M585	3X1,5X10M	1



**ΠΡΟΕΚΤΑΣΕΙΣ  
ΜΠΑΛΑΝΤΕΖΑΣ ΕΓΧΩΡΙΕΣ**

ΚΩΔ.	ΠΕΡΙΓΡΑΦΗ	ΣΥΣΚ.
A-M586	3X1,5X15M	1
A-M587	3X1,5X20M	1
A-M588	3X1,5X30M	1
A-M589	3X1,5X50M	1

# ΗΛΕΚΤΡΙΚΑ ΕΡΓΑΛΕΙΑ & ΠΑΡΕΛΚΟΜΕΝΑ



**ΣΟΥΚΟ ΜΕ ΚΑΛΩΔΙΟ  
ΕΓΧΩΡΙΑ**

ΚΩΔ.	ΠΕΡΙΓΡΑΦΗ	ΣΥΣΚ.
A-M564	ΔΙΜΠΡΙΖΟ	1
A-M565	ΤΡΙΜΠΡΙΖΟ	1
A-M566	ΤΕΤΡΑΜΠΡΙΖΟ	1
A-M567	ΠΕΝΤΑΜΠΡΙΖΟ	1



**ΣΟΥΚΟ ΜΕ ΚΑΛΩΔΙΟ  
ΚΑΙ ΔΙΑΚΟΠΤΗ ΕΓΧΩΡΙΑ**

ΚΩΔ.	ΠΕΡΙΓΡΑΦΗ	ΣΥΣΚ.
A-M568	ΤΡΙΜΠΡΙΖΟ	1
A-M569	ΤΕΤΡΑΜΠΡΙΖΟ	1
A-M570	ΠΕΝΤΑΜΠΡΙΖΟ	1



**ΤΑΦ ΣΟΥΚΟ  
ΕΓΧΩΡΙΑ**

ΚΩΔ.	ΠΕΡΙΓΡΑΦΗ	ΣΥΣΚ.
A-M538	700A	1



**ΤΑΦ ΣΟΥΚΟ  
ΕΓΧΩΡΙΑ**

ΚΩΔ.	ΠΕΡΙΓΡΑΦΗ	ΣΥΣΚ.
A-M539	702 ΣΤΑΥΡΟΣ	3



**ΤΑΦ ΣΟΥΚΟ  
ΑΝΤΑΠΤΟΡΕΣ ΕΓΧΩΡΙΟΙ**

ΚΩΔ.	ΠΕΡΙΓΡΑΦΗ	ΣΥΣΚ.
A-M548	421A ΔΙΠΛΟΙ	1



**ΤΑΦ ΣΟΥΚΟ  
ΑΝΤΑΠΤΟΡΕΣ ΕΓΧΩΡΙΟΙ**

ΚΩΔ.	ΠΕΡΙΓΡΑΦΗ	ΣΥΣΚ.
A-M549	421E ΤΡΙΠΛΟΙ	1



**ΦΙΣ PVC ΣΟΥΚΟ ΕΓΧΩΡΙΑ**

ΚΩΔ.	ΠΕΡΙΓΡΑΦΗ	ΣΥΣΚ.
A-M598	424 ΑΡΣΕΝΙΚΑ	5
A-M599	425 ΘΗΛΥΚΑ	5



**ΦΙΣ ΣΟΥΚΟ ΕΓΧΩΡΙΑ**

ΚΩΔ.	ΠΕΡΙΓΡΑΦΗ	ΣΥΣΚ.
A-M591	ΑΡΣΕΝΙΚΑ	5
A-M597	ΘΗΛΥΚΑ	5

# ΗΛΕΚΤΡΙΚΑ ΕΡΓΑΛΕΙΑ & ΠΑΡΕΛΚΟΜΕΝΑ



**ΛΑΜΠΕΣ ΣΥΝΕΡΓΕΙΟΥ  
N.T. ΕΓΧΩΡΙΕΣ**

ΚΩΔ.	ΠΕΡΙΓΡΑΦΗ	ΣΥΣΚ.
A-M596	2Χ0,75Χ7Μ ΜΑΧ 75W	1



**ΛΑΜΠΕΣ ΣΥΝΕΡΓΕΙΟΥ  
ΕΓΧΩΡΙΕΣ**

ΚΩΔ.	ΠΕΡΙΓΡΑΦΗ	ΣΥΣΚ.
A-M551	2Χ0,75Χ10Μ ΜΑΧ 75W	1



**ΛΑΜΠΕΣ ΣΥΝΕΡΓΕΙΟΥ  
LED ΕΓΧΩΡΙΕΣ**

ΚΩΔ.	ΠΕΡΙΓΡΑΦΗ	ΣΥΣΚ.
A-M554	30 LED	1



**ΣΕΤ ΚΑΛΩΔΙΑ ΕΚΚΙΝΗΣΗΣ  
ΦΟΡΤΗΓΩΝ ΕΓΧΩΡΙΑ**

ΚΩΔ.	ΠΕΡΙΓΡΑΦΗ	ΣΥΣΚ.
A-K238	3Χ16	1
A-K236	3Χ25	1
A-K237	4Χ25	1



**ΣΕΤ ΚΑΛΩΔΙΑ ΕΚΚΙΝΗΣΗΣ  
ΚΙΝΑΣ**

ΚΩΔ.	ΠΕΡΙΓΡΑΦΗ	ΣΥΣΚ.
A-K272	300A 786455	1
A-K273	500A 786457	1



**ΣΩΜΑΤΑ ΗΛΕΚΤΡ/ΤΩΝ  
MINI 110 ΕΓΧΩΡΙΑ**

ΚΩΔ.	ΠΕΡΙΓΡΑΦΗ	ΣΥΣΚ.
A-T765	ΜΑΥΡΑ ή ΚΟΚΚΙΝΑ	1



**ΣΩΜΑΤΑ ΗΛΕΚΤΡ/ΤΩΝ  
ΜΙΚΡΑ 140 ΕΓΧΩΡΙΑ**

ΚΩΔ.	ΠΕΡΙΓΡΑΦΗ	ΣΥΣΚ.
A-T772	ΜΑΥΡΑ ή ΚΟΚΚΙΝΑ	1



**ΣΩΜΑΤΑ ΗΛΕΚΤΡ/ΤΩΝ  
ΜΕΓΑΛΑ 180 ΕΓΧΩΡΙΑ**

ΚΩΔ.	ΠΕΡΙΓΡΑΦΗ	ΣΥΣΚ.
A-T762	ΜΑΥΡΑ ή ΚΟΚΚΙΝΑ	1

# ΗΛΕΚΤΡΙΚΑ ΕΡΓΑΛΕΙΑ & ΠΑΡΕΛΚΟΜΕΝΑ



**ΗΛΕΚΤΡΟΚΟΛΛΗΣΕΙΣ  
ΧΑΛΚΟΥ ΚΙΝΑΣ**

ΚΩΔ.	ΠΕΡΙΓΡΑΦΗ	ΣΥΣΚ.
A-H423	200 ΜΕ ΑΝΕΜΙΣΤΗΡΑ	1



**ΜΑΤΣΑΚΟΝΙΑ  
MC.0130520 300ΓΡ. ΚΙΝΑΣ**

ΚΩΔ.	ΠΕΡΙΓΡΑΦΗ	ΣΥΣΚ.
A-Σ4515	ΜΕ ΠΛΑΣΤΙΚΗ ΛΑΒΗ	6



**ΤΣΙΜΠΙΔΕΣ ΗΛΕΚΤΡ/ΤΩΝ  
ΚΙΝΑΣ**

ΚΩΔ.	ΠΕΡΙΓΡΑΦΗ	ΣΥΣΚ.
A-T771	790511 300A	1
A-T770	790512 500A	1



**ΤΣΙΜΠΙΔΕΣ ΗΛΕΚΤΡ/ΤΩΝ  
ΓΕΡΜΑΝΙΑΣ**

ΚΩΔ.	ΠΕΡΙΓΡΑΦΗ	ΣΥΣΚ.
A-T758	300A	1
A-T759	400A	1
A-T764	500A	1
A-T761	600A	1



**ΣΩΜΑΤΑ ΗΛΕΚΤΡ/ΤΩΝ  
Β.Τ ΕΓΧΩΡΙΑ**

ΚΩΔ.	ΠΕΡΙΓΡΑΦΗ	ΣΥΣΚ.
A-T763	0322A 400A	1



**ΜΑΓΝΗΤΙΚΕΣ ΓΩΝΙΕΣ  
ΣΥΓΚΟΛΜΗΣΗΣ ΚΙΝΑΣ**

ΚΩΔ.	ΠΕΡΙΓΡΑΦΗ	ΣΥΣΚ.
A-G341	757130 12kgs	12
A-G342	757131 22kgs	8
A-G343	757132 33kgs	6



**ΗΛΕΚΤΡΟΔΙΑ  
ΓΕΡΜΑΝΙΑΣ**

ΚΩΔ.	ΠΕΡΙΓΡΑΦΗ	ΣΥΣΚ.
A-H4545	1591736 2,5X350mm (συσκ.100τεμ)	1
A-H4725	1591739 2,5X350mm (συσκ.175τεμ)	1



**ΗΛΕΚΤΡΟΔΙΑ  
ΓΕΡΜΑΝΙΑΣ**

ΚΩΔ.	ΠΕΡΙΓΡΑΦΗ	ΣΥΣΚ.
A-H4543	1591420 2,5X350mm (συσκ.25τεμ)	1



# ΗΛΕΚΤΡΙΚΑ ΕΡΓΑΛΕΙΑ & ΠΑΡΕΛΚΟΜΕΝΑ



**ΡΟΚΑ ΗΛΕΚ/ΓΩΝ  
ΚΙΝΑΣ**

ΚΩΔ.	ΠΕΡΙΓΡΑΦΗ	ΣΥΣΚ
A-P855	4700/5	100
A-P856	4702/6	100
A-P858	4704/7	100
A-P857	4706/8	100
A-P859	4707/9	100
A-P851	4708/10	100
A-P852	4710/12	100
A-P853	4712/14	100
A-P854	4714/16	100
A-P860	4716/18	100
A-P861	4718/20	50
A-P852	4720/25	100



**ΑΤΣΑΛΙΝΕΣ ΠΛΑΣΤΙΚΕΣ  
ΗΛΕΚΤΡΟΛΟΓΩΝ  
3420 ΙΣΠΑΝΙΑΣ**

ΚΩΔ.	ΠΕΡΙΓΡΑΦΗ	ΣΥΣΚ
A-A905	5M	1
A-A906	10M	1
A-A907	15M	1
A-A908	20M	1



**ΑΤΣΑΛΙΝΕΣ ΜΕΤΑΛΛΙΚΕΣ  
ΗΛΕΚΤΡΟΛΟΓΩΝ  
ΓΕΡΜΑΝΙΑΣ**

ΚΩΔ.	ΠΕΡΙΓΡΑΦΗ	ΣΥΣΚ
A-A097	5M	1
A-A098	10M	1
A-A095	15M	1
A-A092	20M	1
A-A096	25M	1
A-A093	30M	1



**ΑΤΣΑΛΙΝΕΣ ΠΛΑΣΤΙΚΕΣ  
ΗΛΕΚΤΡΟΛΟΓΩΝ  
ΓΕΡΜΑΝΙΑΣ**

ΚΩΔ.	ΠΕΡΙΓΡΑΦΗ	ΣΥΣΚ
A-A901	5M	1
A-A902	10M	1
A-A903	15M	1
A-A904	20M	1



**ΤΑΙΝΙΕΣ ΜΟΝΩΤΙΚΕΣ  
ΚΙΝΑΣ**

ΚΩΔ.	ΠΕΡΙΓΡΑΦΗ	ΣΥΣΚ
A-M2351	4740 ΛΕΥΚΕΣ	40
A-M2352	4741 ΜΑΥΡΕΣ	40
A-M2353	4742 ΚΟΚΚΙΝΕΣ	40
A-M2354	4743 ΓΚΡΙ	40
ΚΩΔ.	ΠΕΡΙΓΡΑΦΗ	
A-M2350	ΣΕΤ 40 ΤΕΜ ΛΕΥΚΕΣ, ΜΑΥΡΕΣ, ΚΟΚΚΙΝΕΣ,ΓΚΡΙ	



**ΤΑΙΝΙΕΣ ΜΟΝΩΤΙΚΕΣ  
AIR CONDITION ΚΙΝΑΣ**

ΚΩΔ.	ΠΕΡΙΓΡΑΦΗ	ΣΥΣΚ
A-M2355	4745 ΛΕΥΚ	4
A-M2356	4746 ΜΑΥΡ	4

# ΗΛΕΚΤΡΙΚΑ ΕΡΓΑΛΕΙΑ & ΠΑΡΕΛΚΟΜΕΝΑ



ΚΩΔ.	ΠΕΡΙΓΡΑΦΗ	ΣΥΣΚ.
A-M2250	100X2,5mm	1
A-M2252	140X2,5mm	1
A-M2241	160X2,5mm	1
A-M2242	200X3,6mm	1
A-M2243	200X4,8mm	1
A-M2244	250X4,8mm	1
A-M2253	250X7,6mm	1
A-M2251	290X3,6mm	1
A-M2245	290X4,8mm	1
A-M2255	290X7,6mm	1
A-M2248	360X3,6mm	1
A-M2246	360X4,8mm	1
A-M2256	360X7,6mm	1
A-M2247	430X4,8mm	1
A-M2249	530X4,8mm	1
A-M2272	780X9,0mm	1



ΚΩΔ.	ΠΕΡΙΓΡΑΦΗ	ΣΥΣΚ.
A-M2260	100X2,5mm	1
A-M2261	140X2,5mm	1
A-M2262	160X2,5mm	1
A-M2263	200X3,6mm	1
A-M2264	200X4,8mm	1
A-M2265	250X4,8mm	1
A-M2254	250X7,6mm	1
A-M2266	290X3,6mm	1
A-M2267	290X4,8mm	1
A-M2258	290X7,6mm	1
A-M2268	360X3,6mm	1
A-M2269	360X4,8mm	1
A-M2257	360X7,6mm	1
A-M2270	430X4,8mm	1
A-M2271	530X4,8mm	1



ΚΩΔ.	ΠΕΡΙΓΡΑΦΗ	ΣΥΣΚ.
A-M2318	02400 2,5X100	100
A-M2319	02405 2,5X160	100
A-M2320	02410 2,5X200	100
A-M2321	02450 3,5X150	100
A-M2322	02452 3,5X200	100
A-M2323	02458 3,5X280	100
A-M2324	02470 4,5X200	100
A-M2325	02472 4,5X250	100
A-M2326	02474 4,5X280	100
A-M2327	02478 4,5X350	100
A-M2328	02480 4,5X450	100
A-M2329	02500 7,6X300	50
A-M2330	02502 7,6X350	50
A-M2331	02504 7,6X450	50
A-M2332	02506 7,6X550	50
A-M2333	02520 9,0X650	50
A-M2334	02522 9,0X760	50



ΚΩΔ.	ΠΕΡΙΓΡΑΦΗ	ΣΥΣΚ.
A-M603	150X4,0mm	1



ΚΩΔ.	ΠΕΡΙΓΡΑΦΗ	ΣΥΣΚ.	ΚΩΔ.	ΠΕΡΙΓΡΑΦΗ	ΣΥΣΚ.
A-M2301	02200 2,5X100	100	A-M2310	02278 4,5X350	100
A-M2302	02205 2,5X160	100	A-M2311	02280 4,5X450	100
A-M2303	02210 2,5X200	100	A-M2312	02300 7,6X300	50
A-M2304	02250 3,5X150	100	A-M2313	02302 7,6X350	50
A-M2305	02252 3,5X200	100	A-M2314	02304 7,6X450	50
A-M2306	02258 3,5X280	100	A-M2315	02306 7,6X550	50
A-M2307	02270 4,5X200	100	A-M2316	02320 9,0X650	50
A-M2308	02272 4,5X250	100	A-M2317	02322 9,0X760	50
A-M2309	02274 4,5X280	100			

# ΗΛΕΚΤΡΙΚΑ ΕΡΓΑΛΕΙΑ & ΠΑΡΕΛΚΟΜΕΝΑ

Φωτεινότητα 250 lumens, Δυνατή δέσμη 200M & υψηλή ορατότητα, Σώμα αλουμινίου για αντοχή και μικρό βάρος, Επαναφορτιζόμενη μπαταρία, Διακόπτης ON/OFF στο πίσω μέρος LED υψηλής απόδοσης για μεγαλύτερη διάρκεια ζωής των μπαταριών  
 Τρεις επιλογές λειτουργίας (100%, 50%, flash), Ιμάντας καρπού για ασφάλεια.  
 Διατίθεται σε συσκευασία δώρου με φορτιστές 220V & 12V και οδηγίες χρήσεως.

**BL8Q51**

ADVENTURE flashlights The challenge is not there...	
ΚΩΔ.	ΣΥΣΚ
A-Φ363	1

## ΦΩΤΙΖΕΙ ΤΗΝ ΝΥΚΤΑ ΣΑΣ!

Φακός camping με διπλό φακό 7+4 led σε εκθετήριο πάγκου, εφοδιάζεται με 3 AAA μπαταρίες. Λειτουργία ON/OFF

ΚΩΔ.	ΣΥΣΚ
A-Φ356	12

**L8009**

Φακός αλουμινίου με 1 λαμπάκι ρυθμιζόμενης δέσμης σε blister, εφοδιάζεται με 2 AA μπαταρίες. Λειτουργία ON/OFF

ΚΩΔ.	ΣΥΣΚ
A-Φ358	12

**L8018**

Φακός clip on με 1 led σε blister εφοδιάζεται με 3 AG13 μπαταρίες. Λειτουργία ON/OFF

<b>L8002</b>	
ΚΩΔ.	ΣΥΣΚ
A-Φ351	12

**L8002**

Σετ φακός ποδηλάτου 5 led με κόκκινο φώς πορείας 3 led σε blister, εφοδιάζεται συνολικά με 6 AAA μπαταρίες. Λειτουργία ON/FLASH/OFF

<b>L8001</b>	
ΚΩΔ.	ΣΥΣΚ
A-Φ353	12

**L8001**



ΚΩΔ.	ΣΥΣΚ
A-Φ354	24

Φακός αλουμινίου μπρελόκ με 1 led σε εκθετήριο πάγκου, εφοδιάζεται με 3 AG13 μπαταρίες. Λειτουργία ON/OFF

## ADVENTURE flashlights

### The challenge is out there..



ΦΑΚΟΙ L8013 ΚΙΝΑΣ

ΚΩΔ.	ΠΕΡΙΓΡΑΦΗ	ΣΥΣΚ
A-Φ361	9Led ΦΑΚΟΣ ΜΕ 3AAA ΜΠΑΤΑΡΙΕΣ PANASONIC	12



ΦΑΚΟΙ ΚΕΦΑΛΗΣ L8074 ΚΙΝΑΣ

ΚΩΔ.	ΠΕΡΙΓΡΑΦΗ	ΣΥΣΚ
A-Φ362	6Led ΦΑΚΟΣ ΜΕ 3AAA ΜΠΑΤΑΡΙΕΣ PANASONIC σε blister	12

ΠΡΟΙΟΝ ΣΕ ΠΡΟΣΦΟΡΑ ΔΙΑΘΕΣΗ ΕΩΣ ΠΕΡΑΣ ΥΠΟΛΟΙΠΟΥ ΑΠΟΘΗΚΗΣ



ΦΑΚΟΙ LED 79499 ΑΛΟΥΜΙΝΙΟΥ ΚΙΝΑΣ

ΚΩΔ.	ΠΕΡΙΓΡΑΦΗ	ΣΥΣΚ
A-Φ303	LFL 1156 3W Φ5,6X30,8cm	3



ΦΑΚΟΙ LED 79492 ΑΛΟΥΜΙΝΙΟΥ Β.Τ. ΚΙΝΑΣ

ΚΩΔ.	ΠΕΡΙΓΡΑΦΗ	ΣΥΣΚ
A-Φ302	ZF 7103 Φ5,6X31,2cm	2

# ΕΡΓΑΛΕΙΑ ΧΕΙΡΟΣ



**ΚΤΥΠΗΤΑ ΛΑΤΙΝΙΚΑ  
ΓΡΑΜΜΑΤΑ ΓΕΡΜΑΝΙΑΣ**

ΚΩΔ.	ΠΕΡΙΓΡΑΦΗ	ΣΥΣΚ.
A-A075	3mm	1
A-A076	4mm	1
A-A077	5mm	1
A-A066	6mm	1
A-A065	8mm	1
A-A0717	10mm	1
A-A0718	12mm	1



**ΚΤΥΠΗΤΑ ΕΛΛΗΝΙΚΑ  
ΓΡΑΜΜΑΤΑ ΓΕΡΜΑΝΙΑΣ**

ΚΩΔ.	ΠΕΡΙΓΡΑΦΗ	ΣΥΣΚ.
A-A063	3mm	1
A-A070	4mm	1
A-A069	5mm	1
A-A068	6mm	1
A-A067	8mm	1
A-A0715	10mm	1



**ΚΤΥΠΗΤΟΙ ΑΡΙΘΜΟΙ  
ΓΕΡΜΑΝΙΑΣ**

ΚΩΔ.	ΠΕΡΙΓΡΑΦΗ	ΣΥΣΚ.
A-A0711	2mm	1
A-A071	3mm	1
A-A072	4mm	1
A-A073	5mm	1
A-A074	6mm	1
A-A064	8mm	1
A-A0713	10mm	1



**ΓΡΑΜΜΑΤΑ ΛΑΤΙΝΙΚΑ  
ΣΤΑΜΠΑΣ ΓΕΡΜΑΝΙΑΣ**

ΚΩΔ.	ΠΕΡΙΓΡΑΦΗ	ΣΥΣΚ.
A-A0725	40mm	1
A-A0726	60mm	1
A-A0727	80mm	1
A-A0728	100mm	1



**ΓΡΑΜΜΑΤΑ ΕΛΛΗΝΙΚΑ  
ΣΤΑΜΠΑΣ ΓΕΡΜΑΝΙΑΣ**

ΚΩΔ.	ΠΕΡΙΓΡΑΦΗ	ΣΥΣΚ.
A-A0719	40mm	1
A-A0720	60mm	1
A-A0721	80mm	1
A-A0730	100mm	1



**ΑΡΙΘΜΟΙ ΣΤΑΜΠΑΣ  
ΓΕΡΜΑΝΙΑΣ**

ΚΩΔ.	ΠΕΡΙΓΡΑΦΗ	ΣΥΣΚ.
A-A0722	40mm	1
A-A0723	60mm	1
A-A0724	80mm	1
A-A0729	100mm	1

# ΕΡΓΑΛΕΙΑ ΧΕΙΡΟΣ



**ΚΛΕΙΔΙΑ ΦΙΛΤΡΩΝ ΜΕ  
ΙΜΑΝΤΑ ΤΑΙΩΑΝ**

ΚΩΔ.	ΠΕΡΙΓΡΑΦΗ	ΣΥΣΚ.
A-K655	ΜΕ ΙΜΑΝΤΑ	1



**ΚΛΕΙΔΙΑ ΦΙΛΤΡΩΝ ΜΕ  
ΙΜΑΝΤΑ ΤΑΙΩΑΝ**

ΚΩΔ.	ΠΕΡΙΓΡΑΦΗ	ΣΥΣΚ.
A-K668	980084 12"	1



**ΚΛΕΙΔΙΑ ΦΙΛΤΡΩΝ ΜΕ  
ΤΑΙΝΙΑ ΤΑΙΩΑΝ**

ΚΩΔ.	ΠΕΡΙΓΡΑΦΗ	ΣΥΣΚ.
A-K670	980028 12"	1



**ΜΑΓΝΗΤΗΣ «ΠΕΤΑΛΟ»  
ΤΑΙΩΑΝ**

ΚΩΔ.	ΠΕΡΙΓΡΑΦΗ	ΣΥΣΚ.
A-M980	310013 3/8"	12



**ΕΞΩΛΚΕΙΣ ΒΙΔΩΝ  
ΣΕΤ 5ΤΕΜ. ΤΑΙΩΑΝ**

ΚΩΔ.	ΠΕΡΙΓΡΑΦΗ	ΣΥΣΚ.
A-E151	52020 1/8-3/4	10



**ΜΠΟΥΖΟΚΛΕΙΔΑ  
ΕΓΧΩΡΙΑ**

ΚΩΔ.	ΠΕΡΙΓΡΑΦΗ	ΣΥΣΚ.
A-K6501	N19/8	1
A-K6502	N21/8	1



**ΜΠΟΥΖΟΚΛΕΙΔΑ ΣΠΑΣΤΑ  
ΤΑΙΩΑΝ**

ΚΩΔ.	ΠΕΡΙΓΡΑΦΗ	ΣΥΣΚ.
K1343	ΤΑΙΩΑΝ N16 Ε.Τ.	1
K1351	ΤΑΙΩΑΝ N18 Β.Τ.	1
K1344	ΤΑΙΩΑΝ N21 Ε.Τ.	1



**ΣΤΑΥΡΟΙ ΑΥΤΟΚΙΝΗΤΩΝ  
ΚΙΝΑΣ**

ΚΩΔ.	ΠΕΡΙΓΡΑΦΗ	ΣΥΣΚ.
A-K796	ΚΙΝΑΣ 15"	5

# ΕΡΓΑΛΕΙΑ ΧΕΙΡΟΣ



**ΑΕΡΑΝΤΛΙΕΣ ΠΟΔΙΟΥ  
ΜΟΝΕΣ ΤΑΙΩΑΝ**

ΚΩΔ.	ΠΕΡΙΓΡΑΦΗ	ΣΥΣΚ.
A-A094	770011/100PSI	1



**ΑΕΡΑΝΤΛΙΕΣ ΠΟΔΙΟΥ  
786216 ΔΙΠΛΕΣ ΚΙΝΑΣ**

ΚΩΔ.	ΠΕΡΙΓΡΑΦΗ	ΣΥΣΚ.
A-A149	Εως 10bar/160psi	1



**ΑΕΡΑΝΤΛΙΕΣ ΠΟΔΙΟΥ  
786215 ΜΟΝΕΣ ΚΙΝΑΣ**

ΚΩΔ.	ΠΕΡΙΓΡΑΦΗ	ΣΥΣΚ.
A-A148	Εως 10bar/145psi	1



**ΑΕΡΑΝΤΛΙΕΣ ΧΕΙΡΟΣ  
ΠΟΔΗΛΑΤΩΝ ΚΙΝΑΣ**

ΚΩΔ.	ΠΕΡΙΓΡΑΦΗ	ΣΥΣΚ.
A-A151	786218	10



**ΑΕΡΑΝΤΛΙΕΣ ΧΕΙΡΟΣ  
ΤΑΙΩΑΝ**

ΚΩΔ.	ΠΕΡΙΓΡΑΦΗ	ΣΥΣΚ.
A-A601	770001 ΤΑΙΩΑΝ	1



**ΑΕΡΑΝΤΛΙΕΣ ΧΕΙΡΟΣ**

ΚΩΔ.	ΠΕΡΙΓΡΑΦΗ	ΣΥΣΚ.
A-A102	ΑΡΝΙΩΝ ΤΑΙΩΑΝ	6



**ΚΟΜΠΡΕΣΕΡ  
ΑΥΤΟΚΙΝΗΤΟΥ ΕΙΝΗΕΛΛ**

ΚΩΔ.	ΠΕΡΙΓΡΑΦΗ	ΣΥΣΚ.
A-H6296	2072112 12V 0-18bar	6



**ΚΟΜΠΡΕΣΕΡ  
ΑΥΤΟΚΙΝΗΤΟΥ ΕΙΝΗΕΛΛ**

ΚΩΔ.	ΠΕΡΙΓΡΑΦΗ	ΣΥΣΚ.
A-H6288	2072121 12V	1

# ΕΡΓΑΛΕΙΑ ΧΕΙΡΟΣ



**ΛΑΣΤΙΧΑ ΟΞΥΓΟΝΟΥ  
ΜΠΛΕ ΙΤΑΛΙΑΣ**

ΚΩΔ.	ΠΕΡΙΓΡΑΦΗ	ΣΥΣΚ.
A-Π3515	100M 8X15	1



**ΛΑΣΤΙΧΑ ΑΣΕΤΥΛΙΝΗΣ  
ΚΟΚΚΙΝΑ ΙΤΑΛΙΑΣ**

ΚΩΔ.	ΠΕΡΙΓΡΑΦΗ	ΣΥΣΚ.
A-Π3516	100M 8X15	1



**ΑΕΡΟΜΕΤΡΑ  
ΚΙΝΑΣ**

ΚΩΔ.	ΠΕΡΙΓΡΑΦΗ	ΣΥΣΚ.
A-Π292	DG-10Y	1



**ΠΙΣΤΟΛΙΑ ΑΕΡΟΣ ΚΙΝΑΣ**

ΚΩΔ.	ΠΕΡΙΓΡΑΦΗ	ΣΥΣΚ.
A-Π258	DG10-3 ΜΕΓΑΛΑ	1



**ΠΙΣΤΟΛΙΑ ΑΕΡΟΣ ΚΙΝΑΣ**

ΚΩΔ.	ΠΕΡΙΓΡΑΦΗ	ΣΥΣΚ.
A-Π257	DG10-1 ΜΙΚΡΑ	1



**ΦΛΟΓΙΣΤΡΑ  
ΤΑΙΩΑΝ**

ΚΩΔ.	ΠΕΡΙΓΡΑΦΗ	ΣΥΣΚ.
A-K601	620001A	1



**ΦΛΟΓΙΣΤΡΑ  
Τ.ΑΜΕΡΙΚΗΣ ΚΙΝΑΣ**

ΚΩΔ.	ΠΕΡΙΓΡΑΦΗ	ΣΥΣΚ.
A-K607	766298	1



**ΦΛΟΓΙΣΤΡΑ ΜΙΝΙ  
ΤΑΙΩΑΝ**

ΚΩΔ.	ΠΕΡΙΓΡΑΦΗ	ΣΥΣΚ.
A-K172	MINI MT 620009	1



# ΕΡΓΑΛΕΙΑ ΧΕΙΡΟΣ



ΚΩΔ.	ΠΕΡΙΓΡΑΦΗ	ΣΥΣΚ
A-Γ241	18071	1



ΚΩΔ.	ΠΕΡΙΓΡΑΦΗ	ΣΥΣΚ
A-Γ257	12632 ΜΕ ΜΕΤΑΛΛΙΚΗ ΠΡΟΕΚΤΑΣΗ 125mm	1



ΚΩΔ.	ΠΕΡΙΓΡΑΦΗ	ΣΥΣΚ
A-Γ244	12322/150ml ΜΕ ΜΥΤΗ	1



ΚΩΔ.	ΠΕΡΙΓΡΑΦΗ	ΣΥΣΚ
A-Γ245	12332/150ml ΜΕ ΜΠΕΚ	1



ΚΩΔ.	ΠΕΡΙΓΡΑΦΗ	ΣΥΣΚ
A-Γ246	12902/500ml	1



ΚΩΔ.	ΠΕΡΙΓΡΑΦΗ	ΣΥΣΚ.
A-Γ258	12756/300mm ΕΛΑΣΤΙΚΕΣ	1
A-Γ242	12766/500mm ΕΛΑΣΤΙΚΕΣ	1
A-Γ259	12731 ΜΠΕΚ	5



ΚΩΔ.	ΠΕΡΙΓΡΑΦΗ	ΣΥΣΚ
A-Λ395	05121/125gr	6
A-Λ396	05122/175gr	6
A-Λ391	05133/250gr	6
A-Λ392	05134/350gr	6
A-Λ393	05135/500gr	6



ΚΩΔ.	ΠΕΡΙΓΡΑΦΗ	ΣΥΣΚ
A-Λ394	05226/750gr	6



ΚΩΔ.	ΠΕΡΙΓΡΑΦΗ	ΣΥΣΚ
A-Λ202	125gr	12
A-Λ203	250gr	10
A-Λ222	300gr	8
A-Λ220	500gr	6

# ΕΡΓΑΛΕΙΑ ΧΕΙΡΟΣ



**ΣΦΥΡΙΑ ΜΕ ΞΥΛΙΝΗ ΛΑΒΗ ΚΙΝΑΣ**

ΚΩΔ.	ΠΕΡΙΓΡΑΦΗ	ΣΥΣΚ.
A-Σ2025	600gr	6
A-Σ2026	800gr	6



**ΣΦΥΡΙΑ ΜΕ ΞΥΛΙΝΗ ΛΑΒΗ ΚΙΝΑΣ**

ΚΩΔ.	ΠΕΡΙΓΡΑΦΗ	ΣΥΣΚ.
A-Σ2036	100gr	12
A-Σ2037	200gr	12
A-Σ2038	300gr	6
A-Σ2039	400gr	6
A-Σ2041	600gr	6
A-Σ2042	800gr	6



**ΣΦΥΡΙΑ ΜΕ ΠΛΑΣΤΙΚΗ ΤΡΡ ΛΑΒΗ ΚΙΝΑΣ**

ΚΩΔ.	ΠΕΡΙΓΡΑΦΗ	ΣΥΣΚ.
A-Σ2043	200gr	12
A-Σ2044	300gr	6
A-Σ2045	400gr	6
A-Σ2046	500gr	6



**ΣΦΥΡΙΑ ΜΕ ΠΛΑΣΤΙΚΗ ΛΑΒΗ ΚΙΝΑΣ**

ΚΩΔ.	ΠΕΡΙΓΡΑΦΗ	ΣΥΣΚ.
A-Σ2031	200gr	6



**ΣΦΥΡΙΑ INTER ΜΕ ΞΥΛΙΝΗ ΛΑΒΗ ΚΙΝΑΣ**

ΚΩΔ.	ΠΕΡΙΓΡΑΦΗ	ΣΥΣΚ.
A-Σ341	100gr	6
A-Σ342	200gr	6
A-Σ343	300gr	6
A-Σ344	400gr	6
A-Σ345	500gr	6
A-Σ346	600gr	6



**ΣΦΥΡΙΑ INTER ΜΕ ΠΛΑΣΤΙΚΗ ΛΑΒΗ ΚΙΝΑΣ**

ΚΩΔ.	ΠΕΡΙΓΡΑΦΗ	ΣΥΣΚ.
A-Σ1391	100gr	6
A-Σ1392	200gr	6
A-Σ1393	300gr	6
A-Σ1394	400gr	6
A-Σ1395	500gr	6



**ΣΦΥΡΙΑ ΜΕ ΞΥΛΙΝΗ ΛΑΒΗ ΚΙΝΑΣ**

ΚΩΔ.	ΠΕΡΙΓΡΑΦΗ	ΣΥΣΚ.
A-Σ046	600gr ΜΑΥΡΑ	6



**ΣΦΥΡΙΑ ΝΑΥΛΟΝ ΜΕ ΞΥΛΙΝΗ ΛΑΒΗ ΓΕΡΜΑΝΙΑΣ**

ΚΩΔ.	ΠΕΡΙΓΡΑΦΗ	ΣΥΣΚ.
A-Σ1215	N22	6
A-Σ1211	N27	6
A-Σ1212	N32	6
A-Σ1213	N35	6
A-Σ1214	N40	6
A-Σ1210	N50	6



**ΣΦΥΡΙΑ ΝΑΥΛΟΝ ΜΕ ΠΛ/ΚΗ ΤΡΡ ΛΑΒΗ ΚΙΝΑΣ**

ΚΩΔ.	ΠΕΡΙΓΡΑΦΗ	ΣΥΣΚ.
A-Σ4516	30mm	6
A-Σ4517	35mm	6
A-Σ4518	40mm	6

# ΕΡΓΑΛΕΙΑ ΧΕΙΡΟΣ



**ΣΑΜΟΥΤΣΕΣ ΜΕ ΠΛ/ΚΗ  
ΤΡΡ ΛΑΒΗ ΚΙΝΑΣ**

ΚΩΔ.	ΠΕΡΙΓΡΑΦΗ	ΣΥΣΚ.
A-Σ4513	250gr	6
A-Σ4514	450gr	6



**ΣΑΜΟΥΤΣΕΣ ΜΕ ΛΑΒΗ  
FIBERGLASS ΚΙΝΑΣ**

ΚΩΔ.	ΠΕΡΙΓΡΑΦΗ	ΣΥΣΚ.
A-Σ1331	500gr	6



**ΣΑΜΟΥΤΣΕΣ ΜΕ  
ΞΥΛΙΝΗ ΛΑΒΗ ΚΙΝΑΣ**

ΚΩΔ.	ΠΕΡΙΓΡΑΦΗ	ΣΥΣΚ.
A-Σ1328	730005/500gr/25mm	6
A-Σ1330	730007/500gr/27mm	6



**ΜΑΤΣΟΛΕΣ ΜΕ ΞΥΛΙΝΗ  
ΛΑΒΗ ΚΙΝΑΣ**

ΚΩΔ.	ΠΕΡΙΓΡΑΦΗ	ΣΥΣΚ.
A-Σ4509	12oz,50mm ΜΑΥΡΕΣ	6
A-Σ4510	16oz,60mm ΜΑΥΡΕΣ	6
A-Σ4511	24oz,70mm ΜΑΥΡΕΣ	6
A-Σ4512	32oz,80mm ΜΑΥΡΕΣ	6



**ΜΑΤΣΟΛΕΣ ΜΕ ΠΛ/ΚΗ  
ΤΡΡ ΛΑΒΗ ΚΙΝΑΣ**

ΚΩΔ.	ΠΕΡΙΓΡΑΦΗ	ΣΥΣΚ.
A-Σ4505	12oz,50mm ΛΕΥΚΕΣ	6
A-Σ4506	16oz,60mm ΛΕΥΚΕΣ	6
A-Σ4507	24oz,70mm ΛΕΥΚΕΣ	6
A-Σ4508	32oz,80mm ΛΕΥΚΕΣ	6



**ΜΑΤΣΟΛΕΣ (ΕΛΑΣΤΙΚΕΣ)  
ΚΙΝΑΣ**

ΚΩΔ.	ΠΕΡΙΓΡΑΦΗ	ΣΥΣΚ.
A-Σ328	730095/60 ΜΕΤ.ΛΑΒΗ	6



**ΜΑΤΣΟΛΕΣ (ΕΛΑΣΤΙΚΕΣ)  
ΚΙΝΑΣ**

ΚΩΔ.	ΠΕΡΙΓΡΑΦΗ	ΣΥΣΚ.
A-Σ321	734602/50 ΞΥΛ.ΛΑΒΗ	6
A-Σ322	734603/60 ΞΥΛ.ΛΑΒΗ	6

# ΕΡΓΑΛΕΙΑ ΧΕΙΡΟΣ



**ΒΑΡΙΟΠΟΥΛΕΣ INTER ΜΕ ΠΛΑΣΤΙΚΗ ΛΑΒΗ ΚΙΝΑΣ**

ΚΩΔ.	ΠΕΡΙΓΡΑΦΗ	ΣΥΣΚ.
A-B571	800gr	6
A-B572	1000gr	6
A-B573	1250gr	6
A-B574	1500gr	6
A-B575	2000gr	6



**ΒΑΡΙΟΠΟΥΛΕΣ INTER ΜΕ ΞΥΛΙΝΗ ΛΑΒΗ ΚΙΝΑΣ**

ΚΩΔ.	ΠΕΡΙΓΡΑΦΗ	ΣΥΣΚ.
A-B261	800gr	6
A-B262	1000gr	6
A-B263	1250gr	6
A-B264	1500gr	6
A-B265	2000gr	6



**ΒΑΡΙΟΠΟΥΛΕΣ ΜΕ ΠΛ/ΚΗ ΤΡΡ ΛΑΒΗ ΚΙΝΑΣ**

ΚΩΔ.	ΠΕΡΙΓΡΑΦΗ	ΣΥΣΚ.
A-B073	800gr	4
A-B074	1000gr	4
A-B075	1250gr	4
A-B076	1500gr	4
A-B077	2000gr	4



**ΒΑΡΙΟΠΟΥΛΕΣ ΜΕ ΞΥΛΙΝΗ ΛΑΒΗ ΚΙΝΑΣ**

ΚΩΔ.	ΠΕΡΙΓΡΑΦΗ	ΣΥΣΚ.
A-B060	800gr	6
A-B061	1000gr	6
A-B062	1250gr	6
A-B063	1500gr	6
A-B064	2000gr	6



**ΒΑΡΙΕΣ ΜΕ ΠΛΑΣΤΙΚΟ ΣΤΥΛΕΟ & ΜΥΤΗ ΚΙΝΑΣ**

ΚΩΔ.	ΠΕΡΙΓΡΑΦΗ	ΣΥΣΚ.
A-B070	733053/3KG	4
A-B071	733054/4KG	4
A-B072	733055/5KG	4



**ΒΑΡΙΕΣ ΜΕ ΜΥΤΗ ΚΙΝΑΣ**

ΚΩΔ.	ΠΕΡΙΓΡΑΦΗ	ΣΥΣΚ.
A-B151	3kg	4
A-B152	4kg	4
A-B153	5kg	4
A-B154	6kg	2
A-B160	7kg	2
A-B150	8kg	2
A-B161	10kg	2



**ΚΑΛΕΜΙΑ ΜΕ ΛΑΣΤΙΧΟ 790852 ΚΙΝΑΣ**

ΚΩΔ.	ΠΕΡΙΓΡΑΦΗ	ΣΥΣΚ.
A-B079	300mmX16mm	6



**ΚΑΛΕΜΙΑ ΜΕ ΛΑΣΤΙΧΟ ΚΙΝΑΣ**

ΚΩΔ.	ΠΕΡΙΓΡΑΦΗ	ΣΥΣΚ.
A-B085	250	6
A-B086	300	6

# ΕΡΓΑΛΕΙΑ ΧΕΙΡΟΣ



**ΚΑΛΕΜΙΑ  
ΚΙΝΑΣ**

ΚΩΔ.	ΠΕΡΙΓΡΑΦΗ	ΣΥΣΚ.
A-B080	250mm	6
A-B081	300mm	6



**INTER**

**ΒΕΛΟΝΙΑ ΜΕ ΛΑΣΤΙΧΟ  
790487 ΚΙΝΑΣ**

ΚΩΔ.	ΠΕΡΙΓΡΑΦΗ	ΣΥΣΚ.
A-B078	300mmX16mm	6



**maco**

**ΒΕΛΟΝΙΑ ΜΕ ΛΑΣΤΙΧΟ  
ΚΙΝΑΣ**

ΚΩΔ.	ΠΕΡΙΓΡΑΦΗ	ΣΥΣΚ.
A-B119	40630 300mm	4



**ΒΕΛΟΝΙΑ ΜΕ ΛΑΣΤΙΧΟ  
ΚΙΝΑΣ**

ΚΩΔ.	ΠΕΡΙΓΡΑΦΗ	ΣΥΣΚ.
A-B084	300mm	6



**ambika**

**ΒΕΛΟΝΙΑ ΜΕ ΛΑΣΤΙΧΟ  
ΙΝΔΙΑΣ**

ΚΩΔ.	ΠΕΡΙΓΡΑΦΗ	ΣΥΣΚ.
A-B186	250mm	6



**ΒΕΛΟΝΙΑ  
ΚΙΝΑΣ**

ΚΩΔ.	ΠΕΡΙΓΡΑΦΗ	ΣΥΣΚ.
A-B088	250mm	6
A-B089	300mm	6
A-B090	350mm	6



**ΧΕΙΡΟΠΟΙΗΤΑ ΚΟΠΙΔΙΑ  
«Λ» ΕΓΧΩΡΙΑ**

ΚΩΔ.	ΠΕΡΙΓΡΑΦΗ	ΣΥΣΚ.
A-B105	ΧΕΙΡΟΠΟΙΗΤΑ	1



**ΚΟΠΙΔΙΑ  
ΚΙΝΑΣ**

ΚΩΔ.	ΠΕΡΙΓΡΑΦΗ	ΣΥΣΚ.
A-B091	200	6
A-B092	250	6
A-B093	300	6



**ΚΟΠΙΔΙΑ ΠΛΑΤΙΑ  
ΚΙΝΑΣ**

ΚΩΔ.	ΠΕΡΙΓΡΑΦΗ	ΣΥΣΚ.
A-B508	60	6

# ΕΡΓΑΛΕΙΑ ΧΕΙΡΟΣ



**ΚΟΠΙΔΙΑ ΗΛΕΚΤΡΟΛΟΓΩΝ  
ΓΕΡΜΑΝΙΑΣ**

ΚΩΔ.	ΠΕΡΙΓΡΑΦΗ	ΣΥΣΚ.
A-B501	360.252	6
A-B502	360.302	6



**ΠΟΝΤΕΣ 77000  
ΓΕΡΜΑΝΙΑΣ**

ΚΩΔ.	ΠΕΡΙΓΡΑΦΗ	ΣΥΣΚ.
A-Π192	100X10mm	6
A-Π193	120X10mm	6



**ΖΟΥΜΠΑΔΕΣ  
ΓΕΡΜΑΝΙΑΣ**

ΚΩΔ.	ΠΕΡΙΓΡΑΦΗ	ΣΥΣΚ.
A-A080	100X10X2mm	6
A-A079	100X10X3mm	6
A-A078	100X10X4mm	6



**ΖΟΥΜΠΑΔΕΣ ΜΕ  
ΣΤΕΛΕΧΟΣ ΓΕΡΜΑΝΙΑΣ**

ΚΩΔ.	ΠΕΡΙΓΡΑΦΗ	ΣΥΣΚ.
A-A082	150X10X2,5mm	6
A-A085	150X10X3mm	6
A-A091	150X10X4mm	6
A-A087	150X10X5mm	6



**ΖΟΥΜΠΑΔΕΣ  
ΚΙΝΑΣ**

ΚΩΔ.	ΠΕΡΙΓΡΑΦΗ	ΣΥΣΚ.
A-A152	INTER 766411 CR.V. ΜΕ ΣΧΙΣΜΗ	10
A-A198	MACO 7002150 135mm ROBOT	10



**ΖΟΥΜΠΑΔΕΣ ROBOT  
ΓΕΡΜΑΝΙΑΣ**

ΚΩΔ.	ΠΕΡΙΓΡΑΦΗ	ΣΥΣΚ.
A-A421	504.50 ΓΑΛΒΑΝΙΖΕ ΜΕ ΜΑΓΝΗΤΗ	10
A-A422	510.40 ΜΕ ΛΑΣΤΙΧΟ	10



**ΖΟΥΜΠΑΔΕΣ ROBOT  
ΓΕΡΜΑΝΙΑΣ**

ΚΩΔ.	ΠΕΡΙΓΡΑΦΗ	ΣΥΣΚ.
A-A423	445.135.5Κ ΑΠΛΟΙ ΓΑΛΒΑΝΙΖΕ	10
A-A424	445.136.5 ΜΕ ΣΧΙΣΜΗ ΓΑΛΒΑΝΙΖΕ	10



**ΣΓΡΟΠΙΕΣ  
ΓΕΡΜΑΝΙΑΣ**

ΚΩΔ.	ΠΕΡΙΓΡΑΦΗ	ΣΥΣΚ.
A-Σ1516	5mm	2
A-Σ1515	6mm	2
A-Σ1511	7mm	2
A-Σ1512	8mm	2
A-Σ1513	10mm	2
A-Σ1514	12mm	2
A-Σ1520	14mm	2
A-Σ1521	16mm	2

# ΕΡΓΑΛΕΙΑ ΧΕΙΡΟΣ



ΚΩΔ.	ΠΕΡΙΓΡΑΦΗ	ΣΥΣΚ.
A-K131	ΣΟΥΒΛΙΑ	10



ΚΩΔ.	ΠΕΡΙΓΡΑΦΗ	ΣΥΣΚ.
A-K2150	21998 ΙΣΙΑ,ΡΗ,ΡΖΔ ΣΕΤ 50ΤΕΜ	1



ΚΩΔ.	ΠΕΡΙΓΡΑΦΗ	ΣΥΣΚ.
A-K291	26054 6 ΜΥΤΕΣ ΤΙΤΑΝΙΟΥ	1



ΚΩΔ.	ΠΕΡΙΓΡΑΦΗ	ΣΥΣΚ.
A-K2139	63063/3X125mm	10



ΚΩΔ.	ΠΕΡΙΓΡΑΦΗ	ΣΥΣΚ.
A-K2170	86109/8X150mm	10
A-K335	86311/10X200mm	10



ΚΩΔ.	ΠΕΡΙΓΡΑΦΗ	ΣΥΣΚ.
A-K2144	94403/1X300mm	10
A-K2165	94906-94508/3X150mm	10



ΚΩΔ.	ΠΕΡΙΓΡΑΦΗ	ΣΥΣΚ.
A-K2124	89052/T6 TORX	10
A-K2125	89053/T7 TORX	10
A-K2126	89054/T8 TORX	10
A-K2127	89055/T9 TORX	10
A-K2128	89073/2,5X60mm ΜΠΙΛΙΑΣ	10
A-K2129	89074/3X60mm ΜΠΙΛΙΑΣ	10



ΚΩΔ.	ΠΕΡΙΓΡΑΦΗ	ΣΥΣΚ.
A-K998	74092 PZD 2X100mm	10

# ΕΡΓΑΛΕΙΑ ΧΕΙΡΟΣ



**ΚΑΤΣΑΒΙΔΙΑ ΗΣW  
ΙΣΙΑ ΓΕΡΜΑΝΙΑΣ**

ΚΩΔ.	ΠΕΡΙΓΡΑΦΗ	ΣΥΣΚ.
A-K354	7X150mm	10



**ΚΑΤΣΑΒΙΔΙΑ Π.Τ.  
ΗΛΕΚ/ΓΩΝ ΓΕΡΜΑΝΙΑΣ**

ΚΩΔ.	ΠΕΡΙΓΡΑΦΗ	ΣΥΣΚ.
A-K218	ΔΟΚΙΜΑΣΤΙΚΑ ΜΙΚΡΑ ΛΕΥΚΑ	12
A-K219	ΔΟΚΙΜΑΣΤΙΚΑ ΜΕΓΑΛΑ ΛΕΥΚΑ	12



**ΚΑΤΣΑΒΙΔΙΑ Ν.Τ.  
ΗΛΕΚ/ΓΩΝ ΓΕΡΜΑΝΙΑΣ**

ΚΩΔ.	ΠΕΡΙΓΡΑΦΗ	ΣΥΣΚ.
A-K553	ΔΟΚΙΜΑΣΤΙΚΑ ΜΙΚΡΑ	12
A-K554	ΔΟΚΙΜΑΣΤΙΚΑ ΜΕΓΑΛΑ	12



**ΚΑΤΣΑΒΙΔΙΑ ΓΕΡΜΑΝΙΑΣ**

ΚΩΔ.	ΠΕΡΙΓΡΑΦΗ	ΣΥΣΚ.
A-K054	ΣΕΤ 60ΤΕΜ. ΣΕ ΒΑΣΗ «ΧΕΛΩΝΑ»	1



**ΚΑΤΣΑΒΙΔΙΑ ΠΕΡΑΣΤΑ  
ΙΑΠΩΝΙΑΣ**

ΚΩΔ.	ΠΕΡΙΓΡΑΦΗ	ΣΥΣΚ.
<b>ART.120K ΙΣΙΑ</b>		
A-K1761	3/75mm	12
A-K1762	4/100mm	12
A-K1763	5/125mm	12
A-K1764	6/150mm	12
<b>ART.100K ΙΣΙΑ</b>		
A-K1765	8/150mm	12
A-K1766	8/200mm	6
A-K1767	10/250mm	6



**ΚΑΤΣΑΒΙΔΙΑ ΠΕΡΑΣΤΑ  
ΙΑΠΩΝΙΑΣ**

ΚΩΔ.	ΠΕΡΙΓΡΑΦΗ	ΣΥΣΚ.
<b>ART.130K PHILIPS</b>		
A-K1768	1/75mm	12
A-K1769	2/100mm	12
A-K1771	2/125mm	12
A-K1770	3/150mm	12



**ΚΑΤΣΑΒΙΔΙΑ ΒOST  
ΓΑΛΛΙΑΣ**

ΚΩΔ.	ΠΕΡΙΓΡΑΦΗ	ΣΥΣΚ.
A-K1444	ΙΣΙΑ 624020/3x50	1
A-K1445	ΡΗ ΚΛΕΙΔΙΟΥ 624490/3x150	1
A-K1454	TORX ΜΕ ΤΡΥΠΑ 624850/30x125	1



# ΕΡΓΑΛΕΙΑ ΧΕΙΡΟΣ



**ΚΑΤΣΑΒΙΔΙΑ ΚΙΝΑΣ**

ΚΩΔ.	ΜΥΤΗ	ΔΙΑΣΤ.	ΣΥΣΚ
A-K5070	ΙΣΙΑ	3x75mm	12
A-K5071	ΙΣΙΑ	4x100mm	12
A-K5072	ΙΣΙΑ	5x125mm	12
A-K5073	ΙΣΙΑ	6x150mm	12
A-K5074	ΙΣΙΑ	8x175mm	12
A-K5075	PH	0x60mm	12
A-K5076	PH	1x80mm	12
A-K5077	PH	2x100mm	12
A-K5078	PH	3x150mm	12

ΚΑΤΣΑΒΙΔΙΑ ΝΑΝΟΙ			
ΚΩΔ.	ΜΥΤΗ	ΔΙΑΣΤ.	ΣΥΣΚ
A-K5088	ΙΣΙΑ	6x38mm	12
A-K5089	PH	6x38mm	12



**ΚΑΤΣΑΒΙΔΙΑ ΚΙΝΑΣ**

ΚΩΔ.	ΜΥΤΗ	ΔΙΑΣΤ.	ΣΥΣΚ
A-K5079	PZD	1x80mm	12
A-K5080	PZD	2x100mm	12
A-K5081	ROB	1x100mm	12
A-K5082	ROB	2x125mm	12
A-K5083	ROB	3x150mm	12



**ΚΑΤΣΑΒΙΔΙΑ ΚΙΝΑΣ**

ΚΩΔ.	ΠΕΡΙΓΡΑΦΗ	ΣΥΣΚ
A-K5090	ΙΣΙΑ 4x75/5x100/6x150 PH 1x80/2x100	20



**ΚΑΤΣΑΒΙΔΙΑ ΚΛΕΙΔΙΟΥ ΚΙΝΑΣ**

ΚΩΔ.	ΜΥΤΗ	ΔΙΑΣΤ.	ΣΥΣΚ
A-K5084	ΙΣΙΑ	5,5x100mm	12
A-K5085	ΙΣΙΑ	6x150mm	12
A-K5086	ΙΣΙΑ	8x200mm	12
A-K5087	PH	2x100mm	12



**ΚΑΤΣΑΒΙΔΙΑ ΗΛΕΚ/ΓΩΝ ΣΕΤ 5ΤΕΜ ΚΙΝΑΣ**

ΚΩΔ.	ΠΕΡΙΓΡΑΦΗ	ΣΥΣΚ
A-K5057	ΙΣΙΑ 3x75/4x100/5,5x125 PH 1x80/2x100	20



**ΚΑΤΣΑΒΙΔΙΑ ΗΛΕΚ/ΓΩΝ ΚΙΝΑΣ**

ΚΩΔ.	ΜΥΤΗ	ΔΙΑΣΤ.	ΣΥΣΚ
A-K5051	ΙΣΙΑ	3x75mm	12
A-K5052	ΙΣΙΑ	4x100mm	12
A-K5053	ΙΣΙΑ	5,5x125mm	12
A-K5054	ΙΣΙΑ	6,5x150mm	12
A-K5055	PH	1x80mm	12
A-K5056	PH	2x100mm	12

# ΕΡΓΑΛΕΙΑ ΧΕΙΡΟΣ



ΚΩΔ.	ΠΕΡΙΓΡΑΦΗ	ΣΥΣΚ.
A-K1531	85506 T6X50mm	10
A-K1532	85507 T7X50mm	10
A-K1542	85508 T8X60mm	10
A-K1541	85510 T10X80mm	10
A-K1536	85530 T30X115mm	10



ΚΩΔ.	ΠΕΡΙΓΡΑΦΗ	ΣΥΣΚ.
A-K1530	84415/3 6X150mm	10



ΚΩΔ.	ΠΕΡΙΓΡΑΦΗ	ΣΥΣΚ.
A-K1512	81275 4X75mm	10
A-K1518	81225 9X250mm	10
A-K1523	82125 6X25mm NANOI ΙΣΙΟΙ	10



ΚΩΔ.	ΠΕΡΙΓΡΑΦΗ	ΣΥΣΚ.
A-K1519	81360/0 3X60mm	10



ΚΩΔ.	ΠΕΡΙΓΡΑΦΗ	ΣΥΣΚ.
A-K1538	87100 ΗΛΕΚΤΡΟΝΙΚΩΝ	12



ΚΩΔ.	ΠΕΡΙΓΡΑΦΗ	ΣΥΣΚ.
A-K5058	MC.0087145 3X140mm	12
A-K5061	MC.0087190 4X190mm	12



ΚΩΔ.	ΠΕΡΙΓΡΑΦΗ	ΣΥΣΚ.
A-K173	980040 6-24V	12



ΚΩΔ.	ΠΕΡΙΓΡΑΦΗ	ΣΥΣΚ.
A-K6190	861360 3X60mm ΙΣΙΑ	12
A-K6194	861656 6,5X150mm ΙΣΙΑ	12
A-K6197	860060 0X60mm PH	12

# ΕΡΓΑΛΕΙΑ ΧΕΙΡΟΣ



**ΣΕΤ ΚΑΤΣΑΒΙΔΙΑ MINI TORX ΤΑΙΩΑΝ**

ΚΩΔ.	ΠΕΡΙΓΡΑΦΗ	ΣΥΣΚ.
A-K642	410003 T5-T10 6ΤΕΜ.	10



**ΣΕΤ ΚΑΤΣΑΒΙΔΙΑ ΤΑΙΩΑΝ**

ΚΩΔ.	ΠΕΡΙΓΡΑΦΗ	ΣΥΣΚ.
A-K640	9802 TORX T7-T20 ΣΕΤ 6ΤΕΜ. ΗΛΕΚΤΡΟΝΙΚΩΝ	10



**ΚΑΤΣΑΒΙΔΙΑ ΤΑΙΩΑΝ**

ΚΩΔ.	ΠΕΡΙΓΡΑΦΗ	ΣΥΣΚ.
A-K556	TORX T6	10



**ΣΕΤ ΚΑΤΣΑΒΙΔΙΑ ΩΡΟΛΟΓΟΠΟΙΩΝ ΤΑΙΩΑΝ**

ΚΩΔ.	ΠΕΡΙΓΡΑΦΗ	ΣΥΣΚ.
A-K647	ΣΕΤ 6ΤΕΜ.	10



**ΣΕΤ ΚΑΤΣΑΒΙΔΙΑ ΩΡΟΛΟΓΟΠΟΙΩΝ ΚΙΝΑΣ**

ΚΩΔ.	ΠΕΡΙΓΡΑΦΗ	ΣΥΣΚ.
A-K633	ΣΕΤ 5ΤΕΜ.	10



**ΣΕΤ ΚΑΤΣΑΒΙΔΙΑ ΚΙΝΑΣ**

ΚΩΔ.	ΠΕΡΙΓΡΑΦΗ	ΣΥΣΚ.
A-K080	ΣΕΤ ΜΕ 6 ΛΑΜΕΣ	5



**ΚΑΤΣΑΒΙΔΙ ΣΟΥΒΑΙ ΚΙΝΑΣ**

ΚΩΔ.	ΠΕΡΙΓΡΑΦΗ	ΣΥΣΚ.
A-K6222	740102 ΠΛ. ΛΑΒΗ	12



**ΚΑΤΣΑΒΙΔΙΑ T.CHAMPION ΚΙΝΑΣ**

ΚΩΔ.	ΠΕΡΙΓΡΑΦΗ	ΣΥΣΚ.
A-K629	ΣΤΑΥΡΟΥ 6x125	12

# ΕΡΓΑΛΕΙΑ ΧΕΙΡΟΣ



ΚΩΔ.	ΠΕΡΙΓΡΑΦΗ	ΣΥΣΚ.
A-K6202	4X75mm ΙΣΙΑ	12
A-K6203	5X100mm ΙΣΙΑ	12
A-K6204	6X125mm ΙΣΙΑ	12
A-K6214	6X150mm ΙΣΙΑ	12
A-K2911	NANOI ΙΣΙΟΙ	12
A-K6205	0/3X60mm PH	12
A-K6206	1/4X75mm PH	12
A-K6207	2/6X100mm PH	12
A-K2912	NANOI PH	12
A-K6208	0/3X60mm PZD	12
A-K6218	1/5X75mm PZD	12
A-K6210	2/6X100mm PZD	12
A-K6211	1X125mm ROB	12
A-K6212	2X125mm ROB	12
A-K6213	3X125mm ROB	12



ΚΩΔ.	ΠΕΡΙΓΡΑΦΗ	ΣΥΣΚ.
A-K605	8" ΜΠΛΕ ΒΤ ΙΣΙΑ	6
A-K611	8" ΚΙΤΡ. ΕΤ ΙΣΙΑ	6



ΚΩΔ.	ΠΕΡΙΓΡΑΦΗ	ΣΥΣΚ.
A-K226	6X75mm ΙΣΙΑ	12
A-K227	6X100mm ΙΣΙΑ	12
A-K228	6X125mm ΙΣΙΑ	12
A-K229	6X150mm ΙΣΙΑ	12



ΚΩΔ.	ΠΕΡΙΓΡΑΦΗ	ΣΥΣΚ.
A-K6220	740321 ΜΕ ΕΥΚΑΜΠΤΗ ΠΡΟΕΚΤΑΣΗ, ΜΕΓΕΝΘΥΝΤΙΚΟ ΦΑΚΟ κα	10



ΚΩΔ.	ΠΕΡΙΓΡΑΦΗ	ΣΥΣΚ.
A-K6142	740317	10



ΚΩΔ.	ΠΕΡΙΓΡΑΦΗ	ΣΥΣΚ.
A-K6219	740320 ΜΕ ΚΑΡΥΔΑΚΙΑ, ΜΕΓΕΝΘΥΝΤΙΚΟ ΦΑΚΟ κα	10



ΚΩΔ.	ΠΕΡΙΓΡΑΦΗ	ΣΥΣΚ.
A-E195	M8775 ΜΕ ΕΥΚΑΜΠΤΗ ΠΡΟΕΚΤΑΣΗ, ΜΥΤΕΣ,ΚΑΡΥΔΑΚΙΑ κα	10



ΚΩΔ.	ΠΕΡΙΓΡΑΦΗ	ΣΥΣΚ.
A-E197	PG17A ΓΙΑ ΕΠΙΣΚΕΥΕΣ ΨΗΦΙΑΚΩΝ ΣΥΣΚΕΥΩΝ κα	10

# ΕΡΓΑΛΕΙΑ ΧΕΙΡΟΣ



ΚΩΔ.	ΠΕΡΙΓΡΑΦΗ	ΣΥΣΚ.
A-K1970	21mm	10



ΚΩΔ.	ΠΕΡΙΓΡΑΦΗ	ΣΥΣΚ.
A-K1979	N16	10
A-K1990	N32	6



ΚΩΔ.	ΠΕΡΙΓΡΑΦΗ	ΣΥΣΚ.
A-K1561	N7	6
A-K1565	N11	6
A-K1568	N14	6
A-K1569	N15	6
A-K1570	N16	6
A-K1571	N17	6
A-K1572	N19	6



ΚΩΔ.	ΠΕΡΙΓΡΑΦΗ	ΣΥΣΚ.
A-K1575	N5	10
A-K1576	N6	10
A-K1584	N14	10



ΚΩΔ.	ΠΕΡΙΓΡΑΦΗ	ΣΥΣΚ.
A-K6115	N5	6
A-K6116	N6	6
A-K6119	N9	6



ΚΩΔ.	ΠΕΡΙΓΡΑΦΗ	ΣΥΣΚ.
A-K1558	MC0058525 1/2" 5"	10
A-K1559	MC0058528 1/2" 10"	6



ΚΩΔ.	ΠΕΡΙΓΡΑΦΗ	ΣΥΣΚ.
A-K1509	MC0058545 1/2"	10



ΚΩΔ.	ΠΕΡΙΓΡΑΦΗ	ΣΥΣΚ.
A-K7075	1/2"	1

# ΕΡΓΑΛΕΙΑ ΧΕΙΡΟΣ



**ΜΑΝΕΛΕΣ/ΚΑΣΤΑΝΙΕΣ  
ΚΡΙΚΟΥ Ε.Τ. ΤΑΙΩΑΝ**

ΚΩΔ.	ΠΕΡΙΓΡΑΦΗ	ΣΥΣΚ.
A-K7056	ΣΤΡΟΓΓΥΛΕΣ 3/8"	1
A-K7055	ΣΤΡΟΓΓΥΛΕΣ 1/2"	1
A-K7057	ΣΤΡΟΓΓΥΛΕΣ 1/4"	1



**INTER**

**ΜΑΝΕΛΕΣ/ΚΑΣΤΑΝΙΕΣ  
738716 ΚΙΝΑΣ**

ΚΩΔ.	ΠΕΡΙΓΡΑΦΗ	ΣΥΣΚ.
A-K116	ΣΤΡΟΓΓΥΛΕΣ 1/2"	5



**INTER**

**ΑΝΤΑΠΤΟΡΕΣ SDS  
ΣΕ ΑΠΛΟ ΚΙΝΑΣ**

ΚΩΔ.	ΠΕΡΙΓΡΑΦΗ	ΣΥΣΚ.
A-H420	SDS ΣΕ ΑΠΛΟ	10



**ΑΝΤΑΠΤΟΡΕΣ SDS ΓΙΑ  
ΠΟΥΥΡΟΤΡΥΠΑΝΑ ΤΑΙΩΑΝ**

ΚΩΔ.	ΠΕΡΙΓΡΑΦΗ	ΣΥΣΚ.
A-K220	KW-04-9009 14-30mm	10



**INTER**

**ΣΕΤ 3ΤΕΜ ΑΝΤΑΠΤΟΡΕΣ  
ΓΙΑ ΚΑΡΥΔΑΚΙΑ ΚΙΝΑΣ**

ΚΩΔ.	ΠΕΡΙΓΡΑΦΗ	ΣΥΣΚ.
A-K990	747981 1/4" 3/8" 1/2"	10



**ΣΕΤ ΚΑΡΥΔΑΚΙΑ TORX  
ΘΗΛΥΚΑ C/V ΤΑΙΩΑΝ**

ΚΩΔ.	ΠΕΡΙΓΡΑΦΗ	ΣΥΣΚ.
A-K6721	202600 9ΤΕΜ. 10,11 12,14,16,18,20,22,24mm	1



**ΣΕΤ ΚΑΡΥΔΑΚΙΑ-TORX  
C/V ΤΑΙΩΑΝ**

ΚΩΔ.	ΠΕΡΙΓΡΑΦΗ	ΣΥΣΚ.
A-K6715	1438129 12ΤΕΜ. 1/2", 3/8", 1/4"	1

# ΕΡΓΑΛΕΙΑ ΧΕΙΡΟΣ

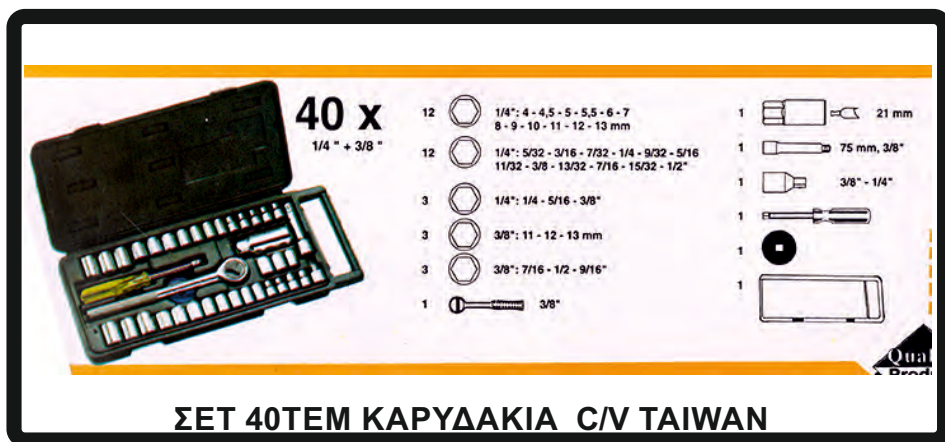

**ΣΕΤ 40ΤΕΜ ΚΑΡΥΔΑΚΙΑ C/V TAIWAN**

ΚΩΔ.	ΠΕΡΙΓΡΑΦΗ	ΣΥΣΚ.
A-K7077	TCSB-40B 1/4"-3/8" ΜΕ ΜΑΝΕΛΑ, ΠΡΟΕΚΤΑΣΗ,ΚΑΡΥΔΑΚΙΑ κλπ	1



**ΣΕΤ 24ΤΕΜ ΚΑΡΥΔΑΚΙΑ E.T. C/V TAIWAN**

ΚΩΔ.	ΠΕΡΙΓΡΑΦΗ	ΣΥΣΚ.
A-K7076	TSCB 1/2" ΜΕ ΜΑΝΕΛΑ,ΠΡΟΕΚΤΑΣΗ	1



ΚΩΔ.	ΠΕΡΙΓΡΑΦΗ	ΣΥΣΚ.
A-K1485	10X65	1
A-K1486	13X65	1
A-K1487	17X65	1



ΚΩΔ.	ΠΕΡΙΓΡΑΦΗ	ΣΥΣΚ.
A-K1379	7X65	5
A-K1381	8X65	5
A-K1382	10X65	5
A-K1383	13X65	5
A-K1384	17X65	5



ΚΩΔ.	ΠΕΡΙΓΡΑΦΗ	ΣΥΣΚ.
A-K1352	6X65	5
A-K1348	8X65	5
A-K1480	9X65	5
A-K1349	10X65	5
A-K1481	11X65	5
A-K1482	12X65	5
A-K1350	13X65	5
A-K1483	14X65	5
A-K1342	17X65	5

# ΕΡΓΑΛΕΙΑ ΧΕΙΡΟΣ



ΚΩΔ.	ΠΕΡΙΓΡΑΦΗ	ΣΥΣΚ.
A-K701	6X7	10
A-K702	8X9	10
A-K703	10X11	10
A-K704	12X13	10
A-K705	14X15	10
A-K706	16X17	10
A-K707	18X19	10
A-K708	20X22	10
A-K709	21X23	10
A-K710	24X26	5
A-K711	25X28	5
A-K712	27X32	5
A-K713	30X32	5



ΚΩΔ.	ΠΕΡΙΓΡΑΦΗ	ΣΥΣΚ.
A-K661	8ΤΕΜ. 6-22mm	2
A-K662	12ΤΕΜ. 6-32mm	1



ΚΩΔ.	ΠΕΡΙΓΡΑΦΗ	ΣΥΣΚ.
A-K1901	N6	10
A-K1907	N12	5
A-K1915	N20	5
A-K1918	N23	5
A-K1920	N25	5
A-K1921	N26	5
A-K1923	N28	5
A-K1924	N29	5



ΚΩΔ.	ΠΕΡΙΓΡΑΦΗ	ΣΥΣΚ.
A-K789	N6	10
A-K750	N7	10
A-K732	N8	10
A-K733	N9	10
A-K734	N10	10
A-K735	N11	10
A-K736	N12	10
A-K737	N13	10
A-K738	N14	10
A-K739	N15	10
A-K740	N16	10
A-K741	N17	10
A-K742	N18	10
A-K743	N19	10
A-K744	N20	10
A-K745	N21	10
A-K746	N22	5
A-K747	N23	5
A-K748	N24	5
A-K751	N25	5
A-K752	N26	5
A-K753	N27	5
A-K754	N28	5
A-K757	N29	5
A-K755	N30	5
A-K756	N32	5



ΚΩΔ.	ΠΕΡΙΓΡΑΦΗ	ΣΥΣΚ.
A-K555	8ΤΕΜ. 6-19mm	2
A-K761	12ΤΕΜ. 6-22mm	1
A-K763	26ΤΕΜ. 6-32mm	1



# ΕΡΓΑΛΕΙΑ ΧΕΙΡΟΣ



**ΚΛΕΙΔΙΑ ΓΕΡΜΑΝ/ΓΩΝΑ  
ΚΑΣΤΑΝΙΑΣ MC-561 ΚΙΝΑΣ**

ΚΩΔ.	ΠΕΡΙΓΡΑΦΗ	ΣΥΣΚ.
A-K6157	N16	5
A-K6159	N18	5



**ΚΛΕΙΔΙΑ ΓΕΡΜΑΝ/ΓΩΝΑ  
ΚΑΣΤΑΝΙΑΣ ΤΑΙΩΑΝ**

ΚΩΔ.	ΠΕΡΙΓΡΑΦΗ	ΣΥΣΚ.
A-K1072	PFG ΣΠΑΣΤΑ 19mm	1



**ΚΛΕΙΔΙΑ ΠΟΛΥΓΩΝΑ  
ΙΝΔΙΑΣ**

ΚΩΔ.	ΠΕΡΙΓΡΑΦΗ	ΣΥΣΚ.
A-K716	6X7	10
A-K717	8X9	10
A-K718	10X11	10
A-K715	12X13	10
A-K719	14X15	10
A-K720	16X17	10
A-K721	18X19	10
A-K722	20X22	5
A-K723	21X23	5
A-K724	24X26	5
A-K951	24X27	5
A-K725	25X28	5
A-K726	27X32	5
A-K727	30X32	5



**ΣΕΤ ΚΛΕΙΔΙΑ ΠΟΛΥΓΩΝΑ  
ΙΝΔΙΑΣ**

ΚΩΔ.	ΠΕΡΙΓΡΑΦΗ	ΣΥΣΚ.
A-K665	8ΤΕΜ. 6-22mm	1
A-K666	12ΤΕΜ.6-32mm	1



**ΚΛΕΙΔΙΑ ΠΟΛΥΓΩΝΑ  
MC-552 ΚΙΝΑΣ**

ΚΩΔ.	ΠΕΡΙΓΡΑΦΗ	ΣΥΣΚ.
A-K1936	16X17	10
A-K1937	18X19	10
A-K1938	20X22	10
A-K1941	25X28	5
A-K1942	27X32	5

# ΕΡΓΑΛΕΙΑ ΧΕΙΡΟΣ

Luckhaus



**ΚΛΕΙΔΙΑ ΣΩΛΗΝΩΤΑ  
ΓΕΡΜΑΝΙΑΣ**

ΚΩΔ.	ΠΕΡΙΓΡΑΦΗ	ΣΥΣΚ.
A-K1326	6X7	10
A-K1327	8X9	10
A-K1328	10X11	10
A-K1329	12X13	10
A-K1330	14X15	10
A-K1331	16X17	10
A-K1332	18X19	5
A-K1333	20X22	5
A-K1334	21X23	5
A-K1335	24X26	5
A-K1336	25X28	5
A-K1337	27X29	1
A-K5622	27X32	1
A-K1338	30X32	1
A-K1339	36X41	1



**ΚΛΕΙΔΙΑ ΣΩΛΗΝΩΤΑ  
ΕΓΧΩΡΙΑ**

ΚΩΔ.	ΠΕΡΙΓΡΑΦΗ	ΣΥΣΚ.
A-K6516	6X7	10
A-K6517	8X9	10
A-K6518	10X11	10
A-K6519	12X13	10
A-K6520	14X15	10
A-K6521	16X17	10
A-K6522	18X19	10
A-K6523	20X22	5
A-K6524	21X23	5
A-K6527	23X26	5
A-K6525	24X26	5
A-K6526	25X28	5
A-K6529	27X29	1
A-K6531	27X32	1
A-K6530	30X32	1
A-K6532	32X36	1
A-K6533	36X41	1
A-K6534	N55 ΗΛΙΑΚΩΝ	1

TOOLS  
maco



**ΚΛΕΙΔΙΑ ΣΩΛΗΝΩΤΑ  
MC-572 ΚΙΝΑΣ**

ΚΩΔ.	ΠΕΡΙΓΡΑΦΗ	ΣΥΣΚ.
A-K1588	6X7	10
A-K1593	14X15	10
A-K1595	18X19	10
A-K1596	20X22	5
A-K1597	21X23	5
A-K1598	24X26	5

ambika



**ΣΕΤ ΚΛΕΙΔΙΑ ΣΩΛΗΝΩΤΑ  
ΙΝΔΙΑΣ**

ΚΩΔ.	ΠΕΡΙΓΡΑΦΗ	ΣΥΣΚ.
A-K764	8ΤΕΜ. 6-22mm	1
A-K765	12ΤΕΜ. 6-32mm	1



**ΣΥΛΛΟΓΕΣ ΕΡΓΑΛΕΙΩΝ KINGTOOLS  
ΓΕΡΜΑΝΙΑΣ**

ΚΩΔ.	ΠΕΡΙΓΡΑΦΗ	ΣΥΣΚ.
A-K015	ΣΕΤ ΠΟΛΥΓΩΝΑ C/V 12 ΤΕΜ	1

# ΕΡΓΑΛΕΙΑ ΧΕΙΡΟΣ



**ΚΛΕΙΔΙΑ ΓΩΝΙΑΚΩΝ  
ΤΡΟΧΩΝ ΚΟΝΤΡΑ  
ΕΓΧΩΡΙΑ**

ΚΩΔ.	ΠΕΡΙΓΡΑΦΗ	ΣΥΣΚ.
A-E554	N17	5



**ΚΛΕΙΔΙΑ ΓΩΝΙΑΚΩΝ  
ΤΡΟΧΩΝ ΜΕ ΑΚΙΔΑ  
ΕΓΧΩΡΙΑ**

ΚΩΔ.	ΠΕΡΙΓΡΑΦΗ	ΣΥΣΚ.
A-E551	N1	5
A-E552	N2	5
A-E553	N3	5



**ΚΛΕΙΔΙΑ ΓΩΝΙΑΚΩΝ  
ΤΡΟΧΩΝ ΚΙΝΑΣ**

ΚΩΔ.	ΠΕΡΙΓΡΑΦΗ	ΣΥΣΚ.
A-K484	738956 ΡΥΘΜΙΖΟΜΕΝΑ	12



**ΚΛΕΙΔΙΑ ΓΑΛΛΙΚΑ  
ΚΙΝΑΣ**

ΚΩΔ.	ΠΕΡΙΓΡΑΦΗ	ΣΥΣΚ.
A-K402	6"	6
A-K403	8"	6
A-K404	10"	6
A-K405	12"	6
A-K406	15"	2



**ΚΛΕΙΔΙΑ ΓΑΛΛΙΚΑ  
ΚΙΝΑΣ**

ΚΩΔ.	ΠΕΡΙΓΡΑΦΗ	ΣΥΣΚ.
A-Γ019	738001/6"	6
A-Γ059	738002/8"	6
A-Γ060	738003/10"	6
A-Γ079	738004/12"	6
A-Γ197	738005/15"	2



**ΚΛΕΙΔΙΑ ΓΑΛΛΙΚΑ ΚΙΝΑΣ**

ΚΩΔ.	ΠΕΡΙΓΡΑΦΗ	ΣΥΣΚ.
A-K930	250mm	12
A-K931	250mm	6
A-K932	300mm	6



**ΚΛΕΙΔΙΑ ΓΑΛΛΙΚΑ ΜΕ  
ΠΛΑΣΤΙΚΗ ΛΑΒΗ ΚΙΝΑΣ**

ΚΩΔ.	ΠΕΡΙΓΡΑΦΗ	ΣΥΣΚ.
A-K933	200mm	6
A-K934	250mm	6
A-K935	300mm	6
A-K936	375mm	6

# ΕΡΓΑΛΕΙΑ ΧΕΙΡΟΣ



ΚΩΔ.	ΠΕΡΙΓΡΑΦΗ	ΣΥΣΚ.
A-K714	N25	10



ΚΩΔ.	ΠΕΡΙΓΡΑΦΗ	ΣΥΣΚ.
A-K766	3"	1
A-K767	4"	1



ΚΩΔ.	ΠΕΡΙΓΡΑΦΗ	ΣΥΣΚ.
A-K758	10"	4
A-K728	12"	4
A-K729	14"	2
A-K730	18"	2
A-K759	24"	1
A-K760	36"	1



ΚΩΔ.	ΠΕΡΙΓΡΑΦΗ	ΣΥΣΚ.
A-Σ148	1/2"	1

ΕΡΓΑΛΕΙΑ ΧΕΙΡΟΣ **FORCE**

**FEEL  
THE  
FORCE**

**ΑΦΟΙ ΠΑΠΑΓΙΑΝΝΗ ΑΕ**  
ΣΥΝΕΠΕΙΑ ΚΑΙ ΕΞΥΠΗΡΕΤΗΣΗ

**FORCE**®

Professional Hand Tools

[www.forcehandtools.com](http://www.forcehandtools.com)



ΚΩΔ.	ΠΕΡΙΓΡΑΦΗ	ΣΥΣΚ.
A-K7101	65511 RH1X350mm	10
A-K7102	65512 RH2X350mm	5



ΚΩΔ.	ΠΕΡΙΓΡΑΦΗ	ΣΥΣΚ.
A-K7103	65512L RH2X515mm	10
A-K7104	65522L PZ2X515mm	5



ΚΩΔ.	ΠΕΡΙΓΡΑΦΗ	ΣΥΣΚ.
A-K7105	655304 ΙΣΙΑ 4X300mm	10
A-K7106	655305 ΙΣΙΑ 5X300mm	10
A-K7107	655306 ΙΣΙΑ 6X300mm	10



ΚΩΔ.	ΠΕΡΙΓΡΑΦΗ	ΣΥΣΚ.
A-K7110	7110 RH0X60mm	10
A-K7108	7111S RH1X25mm	10
A-K7109	7112S RH2X25mm	10
A-K7111	7111 RH1X80mm	10
A-K7112	7112 RH2X100mm	10



ΚΩΔ.	ΠΕΡΙΓΡΑΦΗ	ΣΥΣΚ.
A-K7115	7120 PZ0X60mm	10
A-K7113	7121S PZ1X25mm	10
A-K7114	7122S PZ2X25mm	10
A-K7116	7121 PZ1X80mm	10
A-K7117	7122 PZ2X100mm	10



ΚΩΔ.	ΠΕΡΙΓΡΑΦΗ	ΣΥΣΚ.
A-K7118	713055S ΙΣΙΑ	10
A-K7119	713065S ΙΣΙΑ 6,5X25mm	10
A-K7120	71303 ΙΣΙΑ 3X75mm	10
A-K7121	713035 ΙΣΙΑ 3,5X100mm	10
A-K7122	71304 ΙΣΙΑ 4X100mm	10
A-K7123	713055 ΙΣΙΑ 5,5X125mm	10
A-K7124	713065 ΙΣΙΑ 6,5X125mm	10



ΚΩΔ.	ΠΕΡΙΓΡΑΦΗ	ΣΥΣΚ.
A-K7657	71308 8X175mm	1



ΚΩΔ.	ΠΕΡΙΓΡΑΦΗ	ΣΥΣΚ.
A-K7299	8143	1
A-K7452	8145 150mm 1/4"	1



ΚΩΔ.	ΠΕΡΙΓΡΑΦΗ	ΣΥΣΚ.
A-K7125	71705 5X60mm	10
A-K7126	71706 6X60mm	10
A-K7127	71707 7X60mm	10
A-K7128	71708 8X60mm	10
A-K7129	71709 9X60mm	10
A-K7130	71710 10X80mm	10
A-K7131	71715 15X80mm	10
A-K7132	71720 20X100mm	10
A-K7133	71725 25X100mm	10
A-K7134	71727 27X115mm	10
A-K7135	71730 30X115mm	10
A-K7136	71740 40X130mm	10
A-K7137	71745 45X130mm	10



ΚΩΔ.	ΠΕΡΙΓΡΑΦΗ	ΣΥΣΚ.
A-K7854	731A0400 PH.0	1
A-K7822	731A04000 PH.00	1
A-K7823	731A040000 PH.000	1
A-K7824	733A040008 ΙΣΙΑ 0,8	1
A-K7825	733A04001 ΙΣΙΑ 1,0	1
A-K7826	733A040012 ΙΣΙΑ 1,2	1
A-K7827	733A040015 ΙΣΙΑ 1,5	1
A-K7828	733A040018 ΙΣΙΑ 1,8	1
A-K7829	733A04002 ΙΣΙΑ 2,0	1
A-K7830	733A040025 ΙΣΙΑ 2,5	1



ΚΩΔ.	ΠΕΡΙΓΡΑΦΗ	ΣΥΣΚ.
A-K7550	74425004 4mm	1
A-K7551	744250045 4,5mm	1
A-K7552	74425005 5mm	1
A-K7553	74425006 6mm	1
A-K7554	74425007 7mm	1
A-K7555	74425008 8mm	1
A-K7474	74425009 9mm	1
A-K7556	74425010 10mm	1
A-K7671	74425011 11mm	1
A-K7855	74425012 12mm	1
A-K7557	74425013 13mm	1



ΚΩΔ.	ΠΕΡΙΓΡΑΦΗ	ΣΥΣΚ.
A-K7300	8144	1



ΚΩΔ.	ΠΕΡΙΓΡΑΦΗ	ΣΥΣΚ.
A-K7253	648055 5,5mm	1
A-K7254	64806 6,0mm	1
A-K7255	64807 7,0mm	1
A-K7256	64808 8,0mm	1



**ΚΑΤΣΑΒΙΔΙΑ TORX  
ΜΕ ΤΡΥΠΑ  
ΣΕΤ 8 ΤΕΜ. ΤΑΙΩΑΝ**

ΚΩΔ.	ΠΕΡΙΓΡΑΦΗ	ΣΥΣΚ.
A-K7447	2086TB 8,10,15,20,25 27,30,40	1



**ΚΑΤΣΑΒΙΔΙΑ TORX  
ΣΕΤ 8 ΤΕΜ. ΤΑΙΩΑΝ**

ΚΩΔ.	ΠΕΡΙΓΡΑΦΗ	ΣΥΣΚ.
A-K7446	2086B 8,10,15,20,25 27,30,40	1



**ΚΑΤΣΑΒΙΔΙΑ  
ΩΡΟΛΟΓΟΠΟΙΩΝ  
MINI ΣΕΤ 8ΤΕΜ.ΤΑΙΩΑΝ**

ΚΩΔ.	ΠΕΡΙΓΡΑΦΗ	ΣΥΣΚ.
A-K7545	2087A ΙΣΙΑ 2/2,5/3/3,5/4 ΡΗ 00,0,1	1



**ΚΑΤΣΑΒΙΔΙΑ  
ΩΡΟΛΟΓΟΠΟΙΩΝ  
MINI ΣΕΤ 10ΤΕΜ. ΤΑΙΩΑΝ**

ΚΩΔ.	ΠΕΡΙΓΡΑΦΗ	ΣΥΣΚ.
A-K7668	2106 ΙΣΙΑ 1,2/1,5 1,8/2/2,5. ΡΗ 00,0,1 ΜΥΤΟΤΣΙΜΠΙΔΟ ΠΕΝΣΑΚΙ,ΤΣΙΜΠΙΔΙ	1



**ΚΑΤΣΑΒΙΔΙΑ  
ΩΡΟΛΟΓΟΠΟΙΩΝ  
ΣΕΤ 26 ΤΕΜ. ΤΑΙΩΑΝ**

ΚΩΔ.	ΠΕΡΙΓΡΑΦΗ	ΣΥΣΚ.
A-K7669	2261 ΜΕ ΑΝΤΑΠΤΟΡΑ ΚΑΙ 25 ΜΥΤΕΣ ΙΣΙΕΣ, ΡΖΔ, ΡΗ ΚΑΡΥΔΑΚΙ, TORX	1



**ΜΠΟΥΖΟΚΛΕΙΔΑ 1/2"  
ΤΑΙΩΑΝ**

ΚΩΔ.	ΠΕΡΙΓΡΑΦΗ	ΣΥΣΚ.
A-K7416	807416 16X65mm	1
A-K7417	807418 18X65mm	1
A-K7418	807420.6 20X65mm	1



**ΜΠΟΥΖΟΚΛΕΙΔΑ  
ΣΠΑΣΤΑ ΤΑΙΩΑΝ**

ΚΩΔ.	ΠΕΡΙΓΡΑΦΗ	ΣΥΣΚ.
A-K7444	807330016U 16mm	1
A-K7445	807330020.6U 20.6mm	1



**ΠΟΛΥΣΠΑΣΤΑ ΜΑΥΡΑ  
ΤΑΙΩΑΝ**

ΚΩΔ.	ΠΕΡΙΓΡΑΦΗ	ΣΥΣΚ.
A-K7542	80541MPP 1/2"	1
A-K7543	80561MPP 3/4"	1





ΚΩΔ.	ΠΕΡΙΓΡΑΦΗ	ΣΥΣΚ.
A-K7415	80541 1/2"	1
A-K7308	80531 3/8"	1
A-K7298	80521 1/4"	1



ΚΩΔ.	ΠΕΡΙΓΡΑΦΗ	ΣΥΣΚ.
A-K7853	8092230 30mm	10



ΚΩΔ.	ΠΕΡΙΓΡΑΦΗ	ΣΥΣΚ.
A-K7297	80923 1/4"x3/8"	1
A-K7309	80932 3/8"x1/4"	1
A-K7310	80934 3/8"x1/2"	1
A-K7856	80964 3/4"x1/2"	1



ΚΩΔ.	ΠΕΡΙΓΡΑΦΗ	ΣΥΣΚ.
A-K7419	80942 1/2"x1/4"	1
A-K7420	80943 1/2"x3/8"	1
A-K7421	80946 1/2"x3/4"	1



ΚΩΔ.	ΠΕΡΙΓΡΑΦΗ	ΣΥΣΚ.
A-K7486	8112 175mm	5
A-K7847	8111 145mm	5



ΚΩΔ.	ΠΕΡΙΓΡΑΦΗ	ΣΥΣΚ.
A-K7411	8044075 75mm	1
A-K7412	8044100 100mm	1
A-K7413	8044125 125mm	1
A-K7414	8044250 250mm	1



ΚΩΔ.	ΠΕΡΙΓΡΑΦΗ	ΣΥΣΚ.
A-K7294	8042075 75mm	1
A-K7295	8042100 100mm	1
A-K7296	8042150 150mm	1



ΚΩΔ.	ΠΕΡΙΓΡΑΦΗ	ΣΥΣΚ.
A-K7852	80922175 175mm	1



ΚΩΔ.	ΠΕΡΙΓΡΑΦΗ	ΣΥΣΚ.
A-K7541	8046200 200mm	1



ΚΩΔ.	ΠΕΡΙΓΡΑΦΗ	ΣΥΣΚ.
A-K7305	8043075 75mm	1
A-K7306	8043100 100mm	1
A-K7307	8043150 150mm	1



ΚΩΔ.	ΠΕΡΙΓΡΑΦΗ	ΣΥΣΚ.
A-K7475	8042400U 1/4" 400mm	1
A-K7476	8044500U 1/2" 500mm	1



ΚΩΔ.	ΠΕΡΙΓΡΑΦΗ	ΣΥΣΚ.
A-K7611	52504 4X25mm	1
A-K7612	52505 5X25mm	1
A-K7613	525055 5,5X25mm	1
A-K7614	52506 6X25mm	1
A-K7615	52507 7X25mm	1
A-K7616	52508 8X25mm	1
A-K7617	52509 9X25mm	1
A-K7618	52510 10X25mm	1
A-K7619	52511 11X25mm	1
A-K7620	52512 12X25mm	1
A-K7621	52513 13X25mm	1
A-K7622	52514 14X25mm	1



ΚΩΔ.	ΠΕΡΙΓΡΑΦΗ	ΣΥΣΚ.
A-K7908	5255008 8X50mm	1
A-K7623	5255010 10X50mm	1
A-K7909	5255013 13X50mm	1



ΚΩΔ.	ΠΕΡΙΓΡΑΦΗ	ΣΥΣΚ.
A-K7834	54608 E8X38mm	1
A-K7835	54610 E10X38mm	1
A-K7836	54611 E11X38mm	1
A-K7837	54612 E12X38mm	1
A-K7838	54614 E14X38mm	1
A-K7839	54616 E16X38mm	1
A-K7840	54618 E18X38mm	1
A-K7841	54620 E20X38mm	1
A-K7842	54622 E22X38mm	1
A-K7843	54624 E24X40mm	1



ΚΩΔ.	ΠΕΡΙΓΡΑΦΗ	ΣΥΣΚ.
A-K7911	3263210 M10X32mm	1
A-K7912	3263215 M15X32mm	1
A-K7913	3263220 M20X32mm	1
A-K7914	3263225 M25X32mm	1
A-K7915	3263224 M27X32mm	1
A-K7916	3263230 M30X32mm	1
A-K7917	3263235 M35X32mm	1
A-K7918	3263240 M40X32mm	1



ΚΩΔ.	ΠΕΡΙΓΡΑΦΗ	ΣΥΣΚ.
A-K7644	54Q24 24X40mm	1



**ΚΑΡΥΔΑΚΙΑ 1/2" ΜΑΚΡΙΑ  
ΠΟΛΥΣΦΗΝΑ ΤΑΙΩΑΝ**

ΚΩΔ.	ΠΕΡΙΓΡΑΦΗ	ΣΥΣΚ
A-K7831	5497710 10X77mm	1
A-K7832	5497711 11X77mm	1
A-K7833	5497712 12X77mm	1
A-K7390	5497713 13X77mm	1
A-K7391	5497717 17X77mm	1
A-K7392	5497719 19X77mm	1
A-K7393	5497720 20X77mm	1
A-K7394	5497721 21X77mm	1
A-K7395	5497722 22X77mm	1
A-K7396	5497723 23X77mm	1
A-K7397	5497724 24X77mm	1
A-K7398	5497725 25X77mm	1
A-K7399	5497726 26X77mm	1
A-K7400	5497727 27X77mm	1
A-K7401	5497728 28X77mm	1
A-K7402	5497729 29X77mm	1
A-K7403	5497730 30X77mm	1
A-K7404	5497731 31X77mm	1
A-K7405	5497732 32X77mm	1



**ΚΑΡΥΔΑΚΙΑ 1/2"  
ΠΟΛΥΓΩΝΑ ΤΑΙΩΑΝ**

ΚΩΔ.	ΠΕΡΙΓΡΑΦΗ	ΣΥΣΚ
A-K7779	54908 8X38mm	1
A-K7780	54909 9X38mm	1
A-K7781	54910 10X38mm	1
A-K7782	54911 11X38mm	1
A-K7783	54912 12X38mm	1
A-K7784	54913 13X38mm	1
A-K7785	54914 14X38mm	1
A-K7786	54915 15X38mm	1
A-K7787	54916 16X38mm	1
A-K7788	54917 17X38mm	1
A-K7789	54918 18X38mm	1
A-K7790	54919 19X38mm	1
A-K7791	54920 20X38mm	1
A-K7792	54921 21X38mm	1
A-K7793	54922 22X38mm	1
A-K7794	54923 23X40mm	1
A-K7795	54924 24X40mm	1
A-K7796	54925 25X43mm	1
A-K7797	54926 26X43mm	1
A-K7798	54927 27X43mm	1
A-K7799	54928 28X43mm	1
A-K7800	54929 29X43mm	1
A-K7801	54930 30X45mm	1
A-K7802	54932 32X45mm	1



**ΚΑΡΥΔΑΚΙΑ 1/2"  
ΕΞΑΓΩΝΑ ΤΑΙΩΑΝ**

ΚΩΔ.	ΠΕΡΙΓΡΑΦΗ	ΣΥΣΚ
A-K7363	54506 6X38mm	1
A-K7364	54507 7X38mm	1
A-K7365	54508 8X38mm	1
A-K7366	54509 9X38mm	1
A-K7367	54510 10X38mm	1
A-K7368	54511 11X38mm	1
A-K7369	54512 12X38mm	1
A-K7370	54513 13X38mm	1
A-K7371	54514 14X38mm	1
A-K7372	54515 15X38mm	1
A-K7373	54516 16X38mm	1
A-K7374	54517 17X38mm	1
A-K7375	54518 18X38mm	1
A-K7376	54519 19X38mm	1
A-K7377	54520 20X38mm	1
A-K7378	54521 21X38mm	1
A-K7379	54522 22X38mm	1
A-K7380	54523 23X40mm	1
A-K7381	54524 24X40mm	1
A-K7382	54525 25X43mm	1
A-K7383	54526 26X43mm	1
A-K7384	54527 27X43mm	1
A-K7385	54528 28X43mm	1
A-K7386	54529 29X43mm	1
A-K7387	54530 30X43mm	1
A-K7388	54531 31X45mm	1
A-K7389	54532 32X45mm	1
A-K7777	54534 34X48mm	1
A-K7778	54536 36X48mm	1



**ΚΑΡΥΔΑΚΙΑ 1/2"  
ΕΞΑΓΩΝΑ ΜΑΚΡΙΑ ΤΑΙΩΑΝ**

ΚΩΔ.	ΠΕΡΙΓΡΑΦΗ	ΣΥΣΚ
A-K7928	5457708 8X77mm	1
A-K7692	5457710 10X77mm	1
A-K7930	5457711 11X77mm	1
A-K7931	5457712 12X77mm	1
A-K7693	5457713 13X77mm	1
A-K7929	5457714 14X77mm	1
A-K7927	5457715 15X77mm	1
A-K7926	5457716 16X77mm	1
A-K7694	5457717 17X77mm	1
A-K7695	5457719 19X77mm	1



**ΚΑΡΥΔΑΚΙΑ 3/8"  
ΕΞΑΓΩΝΑ ΤΑΙΩΑΝ**

ΚΩΔ.	ΠΕΡΙΓΡΑΦΗ	ΣΥΣΚ.
A-K7625	53506 6X28mm	1
A-K7626	53507 7X28mm	1
A-K7627	53508 8X28mm	1
A-K7628	53509 9X28mm	1
A-K7629	53510 10X28mm	1
A-K7630	53511 11X28mm	1
A-K7631	53512 12X28mm	1
A-K7632	53513 13X28mm	1
A-K7633	53514 14X28mm	1
A-K7634	53515 15X28mm	1
A-K7635	53516 16X28mm	1
A-K7636	53517 17X28mm	1
A-K7637	53518 18X28mm	1
A-K7638	53519 19X28mm	1
A-K7639	53520 20X28mm	1
A-K7640	53521 21X28mm	1
A-K7641	53522 22X28mm	1
A-K7642	53523 23X28mm	1
A-K7643	53524 24X28mm	1



**ΚΑΡΥΔΑΚΙΑ-ΜΥΤΕΣ  
TORX 1/2" ΤΑΙΩΑΝ**

ΚΩΔ.	ΠΕΡΙΓΡΑΦΗ	ΣΥΣΚ.
A-K7337	34605520 20X55mm	1
A-K7338	34605525 25X55mm	1
A-K7339	34605527 27X55mm	1
A-K7340	34605530 30X55mm	1
A-K7341	34605535 35X55mm	1
A-K7342	34605540 40X55mm	1
A-K7343	34605545 45X55mm	1
A-K7344	34605547 47X55mm	1
A-K7345	34605550 50X55mm	1
A-K7346	34605555 55X55mm	1
A-K7347	34605560 60X55mm	1
A-K7348	34605570 70X55mm	1
A-K7349	34607080 80X70mm	1
A-K7350	34610020 20X100mm	1
A-K7351	34610025 25X100mm	1
A-K7352	34610027 27X100mm	1
A-K7353	34610030 30X100mm	1
A-K7354	34610040 40X100mm	1
A-K7355	34610045 45X100mm	1
A-K7356	34610050 50X100mm	1
A-K7357	34610055 55X100mm	1
A-K7358	34610060 60X100mm	1
A-K7359	34610070 70X100mm	1
A-K7360	34610080 80X100mm	1
A-K7361	34610090 90X100mm	1
A-K7362	346100100 100X100mm	1



**ΚΑΡΥΔΑΚΙΑ-ΜΥΤΕΣ  
PHILIPS 1/2" ΤΑΙΩΑΝ**

ΚΩΔ.	ΠΕΡΙΓΡΑΦΗ	ΣΥΣΚ.
A-K7334	341552 2X55mm	1
A-K7335	341553 3X55mm	1
A-K7336	341554 4X55mm	1



**ΚΑΡΥΔΑΚΙΑ-ΑΡΣΕΝΙΚΑ  
ΠΟΛΥΣΦΗΝΑ 1/2" ΤΑΙΩΑΝ**

ΚΩΔ.	ΠΕΡΙΓΡΑΦΗ	ΣΥΣΚ.
A-K7896	34805505 M5X55mm	1
A-K7897	34805506 M6X55mm	1
A-K7696	34805508 M8X55mm	1
A-K7898	34805509 M9X55mm	1
A-K7697	34805510 M10X55mm	1
A-K7698	34805512 M12X55mm	1
A-K7899	34805514 M14X55mm	1
A-K7900	34805516T M16X55mm	1



**ΚΑΡΥΔΑΚΙΑ-ΑΡΣΕΝΙΚΑ  
ΠΟΛΥΣΦΗΝΑ 1/2" ΤΑΙΩΑΝ**

ΚΩΔ.	ΠΕΡΙΓΡΑΦΗ	ΣΥΣΚ.
A-K7901	34810005 M5X100mm	1
A-K7902	34810006 M6X100mm	1
A-K7903	34810008 M8X100mm	1
A-K7904	34810009 M9X100mm	1
A-K7905	34810010 M10X100mm	1
A-K7906	34810012 M12X100mm	1
A-K7907	34810014 M14X100mm	1
A-K7910	34810016 M16X100mm	1



**ΚΑΡΥΔΑΚΙΑ 1/4" ΑΛΕΝ  
ΤΑΙΩΑΝ**

ΚΩΔ.	ΠΕΡΙΓΡΑΦΗ	ΣΥΣΚ
A-K7857	3243203 3mm	1
A-K7858	3243204 4mm	1
A-K7859	3243205 5mm	1
A-K7860	3243206 6mm	1
A-K7861	3243207 7mm	1
A-K7862	3243208 8mm	1
A-K7863	3243209 9mm	1
A-K7864	3243210 10mm	1



**ΚΑΡΥΔΑΚΙΑ ΑΛΕΝ  
ΚΟΝΤΑ 1/2" ΤΑΙΩΑΝ**

ΚΩΔ.	ΠΕΡΙΓΡΑΦΗ	ΣΥΣΚ
A-K7322	34405505 5X55mm	1
A-K7323	34405506 6X55mm	1
A-K7324	34405508 8X55mm	1
A-K7325	34405510 10X55mm	1
A-K7326	34405512 12X55mm	1
A-K7327	34405514 14X65mm	1



**ΚΑΡΥΔΑΚΙΑ ΑΛΕΝ  
ΜΑΚΡΙΑ 1/2" ΤΑΙΩΑΝ**

ΚΩΔ.	ΠΕΡΙΓΡΑΦΗ	ΣΥΣΚ
A-K7328	34410005 5X100mm	1
A-K7329	34410006 6X100mm	1
A-K7330	34410008 8X100mm	1
A-K7331	34410010 10X100mm	1
A-K7332	34410012 12X100mm	1
A-K7333	34410014 14X100mm	1



**ΚΑΡΥΔΑΚΙΑ ΑΛΕΝ RIBE  
1/2" ΤΑΙΩΑΝ**

ΚΩΔ.	ΠΕΡΙΓΡΑΦΗ	ΣΥΣΚ
A-K7658	34910008 M8X100mm	1
A-K7659	34910009 M9X100mm	1
A-K7676	34910010 M10X100mm	1
A-K7677	34910012 M12X100mm	1
A-K7678	34910013 M13X100mm	1
A-K7679	34910014 M14X100mm	1



**ΚΑΡΥΔΑΚΙΑ ΑΛΕΝ RIBE  
1/2" ΤΑΙΩΑΝ**

ΚΩΔ.	ΠΕΡΙΓΡΑΦΗ	ΣΥΣΚ
A-K7924	34914010V M10S-140mm	1



**ΒΑΣΕΙΣ ΓΙΑ ΚΑΡΥΔΑΚΙΑ  
1/4" ΤΑΙΩΑΝ**

ΚΩΔ.	ΠΕΡΙΓΡΑΦΗ	ΣΥΣΚ
A-K7921	819230 30ΘΕΣΕΩΝ	1

**FORCE**



**ΚΑΡΥΔΑΚΙΑ ΑΕΡΟΣ  
3/4" ΕΞΑΓΩΝΑ ΤΑΙΩΑΝ**

ΚΩΔ.	ΠΕΡΙΓΡΑΦΗ	ΣΥΣΚ
A-K7866	46520 20mm	1
A-K7867	46521 21mm	1
A-K7868	46522 22mm	1
A-K7869	46523 23mm	1
A-K7870	46524 24mm	1
A-K7871	46525 25mm	1
A-K7872	46526 26mm	1
A-K7873	46527 27mm	1
A-K7874	46528 28mm	1
A-K7875	46529 29mm	1
A-K7876	46530 30mm	1
A-K7877	46531 31mm	1
A-K7878	46532 32mm	1
A-K7879	46533 33mm	1
A-K7499	46534 34mm	1
A-K7880	46535 35mm	1
A-K7500	46536 36mm	1
A-K7881	46537 37mm	1
A-K7882	46538 38mm	1
A-K7883	46539 39mm	1
A-K7884	46540 40mm	1
A-K7501	46541 41mm	1
A-K7885	46542 42mm	1
A-K7886	46543 43mm	1
A-K7887	46544 44mm	1
A-K7888	46545 45mm	1
A-K7502	46546 46mm	1
A-K7889	46547 47mm	1
A-K7890	46548 48mm	1
A-K7891	46549 49mm	1
A-K7892	46550 50mm	1
A-K7893	46555 55mm	1
A-K7894	46560 60mm	1
A-K7895	46565 65mm	1

**FORCE**



**ΚΑΡΥΔΑΚΙΑ ΑΕΡΟΣ  
1/2" ΕΞΑΓΩΝΑ ΤΑΙΩΑΝ**

ΚΩΔ.	ΠΕΡΙΓΡΑΦΗ	ΣΥΣΚ
A-K7489	44510 10X38mm	1
A-K7490	44513 13X38mm	1
A-K7491	44517 17X38mm	1
A-K7492	44519 19X38mm	1
A-K7493	44521 21X38mm	1
A-K7494	44522 22X40mm	1
A-K7495	44524 24X40mm	1
A-K7496	44526 26X45mm	1
A-K7497	44527 27X45mm	1
A-K7498	44532 32X48mm	1

**FORCE**



**ΚΑΡΥΔΑΚΙΑ 1/2" ΑΕΡΟΣ  
ΣΕΤ 3 ΤΕΜ.ΤΑΙΩΑΝ**

ΚΩΔ.	ΠΕΡΙΓΡΑΦΗ	ΣΥΣΚ
A-K7624	K4032 17,19,21mm	1

# ΕΡΓΑΛΕΙΑ ΧΕΙΡΟΣ **FORCE**



**ΚΑΡΥΔΑΚΙΑ 1/2" ΑΕΡΟΣ  
ΣΕΤ 19 ΤΕΜ.ΤΑΙΩΑΝ**

ΚΩΔ.	ΠΕΡΙΓΡΑΦΗ	ΣΥΣΚ.
A-K7810	4193 10 έως 32mm	1



**ΜΑΝΕΛΕΣ ΤΑΦ  
ΤΑΧΕΙΑΣ ΑΠΕΜΠΛΟΚΗΣ  
ΤΑΙΩΑΝ**

ΚΩΔ.	ΠΕΡΙΓΡΑΦΗ	ΣΥΣΚ.
A-K7540	8036450L 3/4" 450mm	1
A-K7410	8034250L 1/2" 125mm	1



**ΜΑΝΕΛΕΣ ΤΑΦ  
ΤΑΙΩΑΝ**

ΚΩΔ.	ΠΕΡΙΓΡΑΦΗ	ΣΥΣΚ.
A-K7293	8032115 1/4" 115mm	1
A-K7304	8033165 3/8" 165mm	1
A-K7408	8034125 1/2" 125mm	1
A-K7409	8034250 1/2" 250mm	1



**ΜΑΝΕΛΕΣ/ΚΑΣΤΑΝΙΕΣ  
1/4" ΤΑΙΩΑΝ**

ΚΩΔ.	ΠΕΡΙΓΡΑΦΗ	ΣΥΣΚ.
A-K7484	802214 MINI	1



**ΚΑΣΤΑΝΙΕΣ 1/2"  
ΤΑΙΩΑΝ**

ΚΩΔ.	ΠΕΡΙΓΡΑΦΗ	ΣΥΣΚ.
A-K7809	8014380 ΜΕ ΣΠΑΣΤΗ ΚΕΦΑΛΗ	1



**ΚΑΣΤΑΝΙΕΣ 1/2" ΤΑΧΕΙΑΣ  
ΑΠΕΜΠΛΟΚΗΣ ΤΑΙΩΑΝ**

ΚΩΔ.	ΠΕΡΙΓΡΑΦΗ	ΣΥΣΚ.
A-K7407	802424	1



**ΜΑΝΕΛΕΣ/ΚΑΣΤΑΝΙΕΣ  
1/2" ΤΑΙΩΑΝ**

ΚΩΔ.	ΠΕΡΙΓΡΑΦΗ	ΣΥΣΚ.
A-K7406	80243	1



**ΚΑΣΤΑΝΙΕΣ  
1/2" ΤΑΙΩΑΝ**

ΚΩΔ.	ΠΕΡΙΓΡΑΦΗ	ΣΥΣΚ.
A-K7848	80249	1



**ΜΑΝΕΛΕΣ/ΚΑΣΤΑΝΙΕΣ  
1/4" & 3/8" ΤΑΙΩΑΝ**

ΚΩΔ.	ΠΕΡΙΓΡΑΦΗ	ΣΥΣΚ.
A-K7292	80222 1/4"	1
A-K7303	80233 3/8"	1

# ΕΡΓΑΛΕΙΑ ΧΕΙΡΟΣ **FORCE**



**ΜΑΝΕΛΕΣ/ΚΑΣΤΑΝΙΕΣ  
3/4" ΤΑΙΩΑΝ**

ΚΩΔ.	ΠΕΡΙΓΡΑΦΗ	ΣΥΣΚ.
A-K7539	8026500 500mm	1



**ΚΑΣΤΑΝΙΕΣ  
1/2" ΤΑΙΩΑΝ**

ΚΩΔ.	ΠΕΡΙΓΡΑΦΗ	ΣΥΣΚ.
A-K7846	802412	1



**ΚΛΕΙΔΙΑ ΠΟΛΥΣΥΣΤΟΛΙΚΑ  
1/2" ΤΑΙΩΑΝ**

ΚΩΔ.	ΠΕΡΙΓΡΑΦΗ	ΣΥΣΚ.
A-K7817	68902, 4 θέσεων	1
A-K7816	68901, 8 θέσεων	1



**ΚΛΕΙΔΙΑ ΠΟΛΥΣΥΣΤΟΛΙΚΑ  
ΣΕΤ 3 ΤΕΜ. ΤΑΙΩΑΝ**

ΚΩΔ.	ΠΕΡΙΓΡΑΦΗ	ΣΥΣΚ.
A-K7544	4031	1



**ΠΥΡΟΙ ΚΑΣΤΑΝΙΑΣ 1/2"  
ΤΑΙΩΑΝ**

ΚΩΔ.	ΠΕΡΙΓΡΑΦΗ	ΣΥΣΚ.
A-K7818	802412D 30mm	1



**ΔΥΝΑΜΟΚΛΕΙΔΑ ΤΑΙΩΑΝ**

ΚΩΔ.	ΠΕΡΙΓΡΑΦΗ	ΣΥΣΚ.
A-K7937	6472275K 1/4" 5-25Nm	1
A-K7249	6472295 1/4" 6-30Nm	1
A-K7938	6473370K 3/8" 20-110Nm	1
A-K7939	6474450K 3/8" 42-210Nm	1
A-K7251	6474535 1/2" 40-210Nm	1
A-K7940	6474570K 1/2" 70-340Nm	1



**ΚΑΡΥΔΑΚΙΑ 1/4" 2073  
ΣΕΤ 7 ΤΕΜ.ΤΑΙΩΑΝ**

ΚΩΔ.	ΠΕΡΙΓΡΑΦΗ	ΣΥΣΚ.
A-K7922	3,4,5,6,7,8,10mm	1



**ΚΑΡΥΔΑΚΙΑ 1/4" ΜΕ  
ΜΥΤΕΣ ΚΑΙ ΚΑΣΤΑΝΙΑ  
ΣΕΤ 22 ΤΕΜ.ΤΑΙΩΑΝ**

ΚΩΔ.	ΠΕΡΙΓΡΑΦΗ	ΣΥΣΚ.
A-K7670	2222 ΚΑΣΤΑΝΙΑ ΜΥΤΕΣ ΑΛΕΝ,ΡΗ,ΡΖD TORX ΚΑΙ ΚΑΡΥΔΑΚΙΑ	1



**ΚΑΡΥΔΑΚΙΑ 1/4"  
ΣΕΤ 46 ΤΕΜ.ΤΑΙΩΑΝ**

ΚΩΔ.	ΠΕΡΙΓΡΑΦΗ	ΣΥΣΚ.
A-K7291	2462 ΠΡΟΕΚΤΑΣΕΙΣ ΠΟΛΥΣΠΑΣΤΟ ΜΑΝΕΛΑ,ΚΑΤΣΑΒΙΔΙ ΑΝΤΑΠΤΟΡΑΣ ΚΑΡΥΔΑΚΙΑ-ΜΥΤΕΣ, ΑΛΕΝ,ΚΑΡΥΔΑΚΙΑ	1





**ΚΑΡΥΔΑΚΙΑ 1/4"  
ΣΕΤ 19 ΤΕΜ.ΤΑΙΩΑΝ**

ΚΩΔ.	ΠΕΡΙΓΡΑΦΗ	ΣΥΣΚ.
A-K7289	2203 ΠΡΟΕΚΤΑΣΕΙΣ ΠΟΛΥΣΠΑΣΤΟ ΜΑΝΕΛΑ, ΚΑΤΣΑΒΙΔΙ ΑΝΤΑΠΤΟΡΑΣ ΚΑΙ ΚΑΡΥΔΑΚΙΑ	1



**ΚΑΡΥΔΑΚΙΑ 1/4"  
ΣΕΤ 27 ΤΕΜ.ΤΑΙΩΑΝ**

ΚΩΔ.	ΠΕΡΙΓΡΑΦΗ	ΣΥΣΚ.
A-K7290	2281 ΠΡΟΕΚΤΑΣΕΙΣ ΠΟΛΥΣΠΑΣΤΟ ΜΑΝΕΛΑ,ΚΑΤΣΑΒΙΔΙ ΑΝΤΑΠΤΟΡΑΣ ΚΑΡΥΔΑΚΙΑ-ΜΥΤΕΣ & ΚΑΡΥΔΑΚΙΑ	1



**ΚΑΡΥΔΑΚΙΑ ΜΑΚΡΥΑ 1/4"  
ΣΕΤ 13 ΤΕΜ.ΤΑΙΩΑΝ**

ΚΩΔ.	ΠΕΡΙΓΡΑΦΗ	ΣΥΣΚ.
A-K7920	2138Q ΑΠΟ 4 ΕΩΣ 14	1



**ΚΑΡΥΔΑΚΙΑ 1/2"  
ΣΕΤ 22 ΤΕΜ.ΤΑΙΩΑΝ**

ΚΩΔ.	ΠΕΡΙΓΡΑΦΗ	ΣΥΣΚ.
A-K7546	4223 ΠΡΟΕΚΤΑΣΕΙΣ ΠΟΛΥΣΠΑΣΤΟ ΜΑΝΕΛΑ,ΚΑΡΥΔΑΚΙΑ	1



**ΚΑΡΥΔΑΚΙΑ 1/2"  
ΣΕΤ 17 ΤΕΜ.ΤΑΙΩΑΝ**

ΚΩΔ.	ΠΕΡΙΓΡΑΦΗ	ΣΥΣΚ.
A-K7316	4173 ΠΡΟΕΚΤΑΣΕΙΣ ΜΑΝΕΛΑ,ΚΑΡΥΔΑΚΙΑ	1



**ΚΑΡΥΔΑΚΙΑ 1/2"  
ΣΕΤ 24 ΤΕΜ.ΤΑΙΩΑΝ**

ΚΩΔ.	ΠΕΡΙΓΡΑΦΗ	ΣΥΣΚ.
A-K7318	4243 ΠΡΟΕΚΤΑΣΕΙΣ ΜΑΝΕΛΕΣ,ΚΑΡΥΔΑΚΙΑ ΠΟΛΥΣΠΑΣΤΟ	1



**ΚΑΡΥΔΑΚΙΑ 1/2"  
ΣΕΤ 41 ΤΕΜ.ΤΑΙΩΑΝ**

ΚΩΔ.	ΠΕΡΙΓΡΑΦΗ	ΣΥΣΚ.
A-K7770	4416 ΠΡΟΕΚΤΑΣΕΙΣ ΜΑΝΕΛΕΣ,ΚΑΡΥΔΑΚΙΑ ΠΟΛΥΣΠΑΣΤΟ	1



**ΚΑΡΥΔΑΚΙΑ 1/2"  
ΣΕΤ 19 ΤΕΜ.ΤΑΙΩΑΝ**

ΚΩΔ.	ΠΕΡΙΓΡΑΦΗ	ΣΥΣΚ.
A-K7672	4194-7 ΚΑΡΥΔΑΚΙΑ	1



**ΜΥΤΕΣ,ΚΑΡΥΔΑΚΙΑ 1/2" &  
1/4" ΣΕΤ 68 ΤΕΜ.ΤΑΙΩΑΝ**

ΚΩΔ.	ΠΕΡΙΓΡΑΦΗ	ΣΥΣΚ.
A-K7925	4682-5 ΜΑΝΕΛΑ ΚΑΡΥΔΑΚΙΑ, ΠΟΛΥΣΠΑΣΤΟ ΠΡΟΕΚΤΑΣΕΙΣ,ΑΛΕΝ	1



**ΜΥΤΕΣ,ΚΑΡΥΔΑΚΙΑ 1/2" & 1/4" ΣΕΤ 82 ΤΕΜ.ΤΑΙΩΑΝ**

ΚΩΔ.	ΠΕΡΙΓΡΑΦΗ	ΣΥΣΚ
A-K7941	4821 ΜΥΤΕΣ, ΚΑΡΥΔΑΚΙΑ,ΜΑΝΕΛΑ, ΠΟΛΥΣΠΑΣΤΟ ΠΡΟΕΚΤΑΣΕΙΣ,ΑΛΕΝ κα	1



**ΜΥΤΕΣ,ΚΑΡΥΔΑΚΙΑ 1/2" & 1/4" ΣΕΤ 94 ΤΕΜ.ΤΑΙΩΑΝ**

ΚΩΔ.	ΠΕΡΙΓΡΑΦΗ	ΣΥΣΚ
A-K7321	4941 ΜΑΚΡΙΑ ΚΑΡΥΔΑΚΙΑ,ΜΑΝΕΛΑ ΠΟΛΥΣΠΑΣΤΟ ΠΡΟΕΚΤΑΣΕΙΣ,ΑΛΕΝ	1



**ΜΥΤΕΣ,ΚΑΡΥΔΑΚΙΑ 1/2" & 1/4" ΣΕΤ 108 ΤΕΜ.ΤΑΙΩΑΝ**

ΚΩΔ.	ΠΕΡΙΓΡΑΦΗ	ΣΥΣΚ
A-K7457	41082-9 ΜΑΚΡΙΑ ΚΑΡΥΔΑΚΙΑ,ΜΑΝΕΛΕΣ ΠΟΛΥΣΠΑΣΤΑ,ΑΛΕΝ ΠΡΟΕΚΤΑΣΕΙΣ,ΜΥΤΕΣ, ΠΟΛΥΓΩΝΑ ΚΑΡΥΔΑΚΙΑ	1



**ΜΥΤΕΣ,ΚΑΡΥΔΑΚΙΑ 1/2" & 1/4" ΣΕΤ 108 ΤΕΜ.ΤΑΙΩΑΝ**

ΚΩΔ.	ΠΕΡΙΓΡΑΦΗ	ΣΥΣΚ
A-K7456	41082-5 ΜΑΚΡΙΑ ΚΑΡΥΔΑΚΙΑ,ΜΑΝΕΛΕΣ ΠΟΛΥΣΠΑΣΤΑ,ΑΛΕΝ ΠΡΟΕΚΤΑΣΕΙΣ,ΜΥΤΕΣ ΕΞΑΓΩΝΑ ΚΑΡΥΔΑΚΙΑ	1



**ΚΑΡΥΔΑΚΙΑ 1/2" ΣΕΤ 24 ΤΕΜ.ΤΑΙΩΑΝ**

ΚΩΔ.	ΠΕΡΙΓΡΑΦΗ	ΣΥΣΚ
A-K7319	4246 ΠΡΟΕΚΤΑΣΕΙΣ ΜΑΝΕΛΕΣ,ΚΑΡΥΔΑΚΙΑ ΠΟΛΥΣΠΑΣΤΟ	1



**ΚΑΡΥΔΑΚΙΑ 3/8" ΣΕΤ 24 ΤΕΜ.ΤΑΙΩΑΝ**

ΚΩΔ.	ΠΕΡΙΓΡΑΦΗ	ΣΥΣΚ
A-K7301	3251 ΠΡΟΕΚΤΑΣΕΙΣ ΠΟΛΥΣΠΑΣΤΟ ΜΑΝΕΛΑ & ΚΑΡΥΔΑΚΙΑ	1



**ΚΑΡΥΔΑΚΙΑ 3/8" ΣΕΤ 39 ΤΕΜ.ΤΑΙΩΑΝ**

ΚΩΔ.	ΠΕΡΙΓΡΑΦΗ	ΣΥΣΚ
A-K7302	3391 ΠΡΟΕΚΤΑΣΕΙΣ ΠΟΛΥΣΠΑΣΤΟ ΜΑΝΕΛΑ& ΚΑΡΥΔΑΚΙΑ	1



**ΜΑΚΡΥΑ ΚΑΡΥΔΑΚΙΑ 1/4" ΣΕΤ 11 ΤΕΜ.ΤΑΙΩΑΝ**

ΚΩΔ.	ΠΕΡΙΓΡΑΦΗ	ΣΥΣΚ
A-K7845	21110D 5/32", 3/16" 7/32", 1/4",9/32" 5/16", 11/32",3/8" 7/16",1/2", 9/16"	1



**ΚΑΡΥΔΑΚΙΑ ΠΟΛΥΣΦΗΝΑ 3/8" ΣΕΤ 12ΤΕΜ. ΤΑΙΩΑΝ**

ΚΩΔ.	ΠΕΡΙΓΡΑΦΗ	ΣΥΣΚ.
A-K7821	3122Q 3/8" 8,10 11,12,13,14,15,16 17,18,19mm	1



**ΚΑΡΥΔΑΚΙΑ 1/4" TORX  
ΣΕΤ 30 ΤΕΜ. ΤΑΙΩΑΝ**

ΚΩΔ.	ΠΕΡΙΓΡΑΦΗ	ΣΥΣΚ.
A-K7865	2303 1/4" Μύτες, καρυδάκια κλπ	1



**ΚΑΡΥΔΑΚΙΑ 1/2" TORX  
ΘΗΛΥΚΑ ΣΕΤ 9 ΤΕΜ.  
ΤΑΙΩΑΝ**

ΚΩΔ.	ΠΕΡΙΓΡΑΦΗ	ΣΥΣΚ.
A-K7314	4093 10,11,12,14,16,18,20,22,24	1



**ΚΑΡΥΔΑΚΙΑ ΑΡΣΕΝΙΚΑ  
TORX ΣΕΤ 6 ΤΕΜ. ΤΑΙΩΑΝ**

ΚΩΔ.	ΠΕΡΙΓΡΑΦΗ	ΣΥΣΚ.
A-K7844	4062 1/2" T25,30,40,45,50,55	1



**ΚΑΡΥΔΑΚΙΑ 1/2"  
ΑΡΣΕΝΙΚΑ & ΘΗΛΥΚΑ  
TORX ΣΕΤ 17 ΤΕΜ. ΤΑΙΩΑΝ**

ΚΩΔ.	ΠΕΡΙΓΡΑΦΗ	ΣΥΣΚ.
A-K7772	4171 1/2" T30,40,45,50, 55,60,70 E10,11,12, 14, 16, 18, 20,22, 24	1



**ΚΑΡΥΔΑΚΙΑ ΑΡΣΕΝΙΚΑ  
1/2" ΣΕΤ 9 ΤΕΜ. ΤΑΙΩΑΝ**

ΚΩΔ.	ΠΕΡΙΓΡΑΦΗ	ΣΥΣΚ.
A-K7315	4102 1/2" 20,25,27,30,40,45,50,55,60x55mm	1



**ΠΟΛΥΣΦΗΝΑ ΑΡΣΕΝΙΚΑ  
ΚΑΡΥΔΑΚΙΑ ΤΑΙΩΑΝ**

ΚΩΔ.	ΠΕΡΙΓΡΑΦΗ	ΣΥΣΚ.
A-K7311	4061 ΣΕΤ 6ΤΕΜ 1/2" 6,8,10x55mm 8,10,12x100mm	1
A-K7712	40811 ΣΕΤ 8ΤΕΜ 1/2" 5,6,8,9,10, 12, 14 16x55mm	1



**ΚΑΡΥΔΑΚΙΑ 1/2"  
ΣΕΤ 4 ΤΕΜ. ΤΑΙΩΑΝ**

ΚΩΔ.	ΠΕΡΙΓΡΑΦΗ	ΣΥΣΚ.
A-K7564	5042 1/2" 6,8,10,12mm	1



**ΚΑΡΥΔΑΚΙΑ ΑΛΕΝ 1/2"  
ΣΕΤ 8 ΤΕΜ. ΤΑΙΩΑΝ**

ΚΩΔ.	ΠΕΡΙΓΡΑΦΗ	ΣΥΣΚ.
A-K7312	4091 1/2" 17x70mm 14x65mm 5,6,7,8,10,12x55mm	1



**ΚΑΡΥΔΑΚΙΑ ΜΑΚΡΙΑ ΑΛΕΝ  
1/2" ΣΕΤ 8 ΤΕΜ. ΤΑΙΩΑΝ**

ΚΩΔ.	ΠΕΡΙΓΡΑΦΗ	ΣΥΣΚ.
A-K7313	4092 1/2" 5,6,7,8,10,12,14,17x110mm	1

**FORCE**



**ΚΑΡΥΔΑΚΙΑ 3/4"  
ΣΕΤ 14 ΤΕΜ. ΤΑΙΩΑΝ**

ΚΩΔ.	ΠΕΡΙΓΡΑΦΗ	ΣΥΣΚ.
A-K7933	6141-5 3/4" ΕΞΑΓΩΝΑ ΠΡΟΕΚΤΑΣΕΙΣ κα	1

**FORCE**



**ΣΥΣΤΟΛΕΣ ΑΕΡΟΣ  
1/2"X3/4" ΤΑΙΩΑΝ**

ΚΩΔ.	ΠΕΡΙΓΡΑΦΗ	ΣΥΣΚ.
A-K7548	80946MPB	1

**FORCE**



**ΣΥΣΤΟΛΕΣ ΑΕΡΟΣ  
1/2"X3/4" ΤΑΙΩΑΝ**

ΚΩΔ.	ΠΕΡΙΓΡΑΦΗ	ΣΥΣΚ.
A-K7547	80946MPP	1

**FORCE**



**ΣΥΣΤΟΛΕΣ ΑΕΡΟΣ  
3/4"X1" ΤΑΙΩΑΝ**

ΚΩΔ.	ΠΕΡΙΓΡΑΦΗ	ΣΥΣΚ.
A-K7549	80968MPB	1

**FORCE**



**ΣΥΣΤΟΛΕΣ ΑΕΡΟΣ  
1/2"X3/8" ΤΑΙΩΑΝ**

ΚΩΔ.	ΠΕΡΙΓΡΑΦΗ	ΣΥΣΚ.
A-K7819	80943MPB	1

**FORCE**



**ΚΑΣΤΑΝΙΑ ΑΕΡΟΣ 1/2"  
ΤΑΙΩΑΝ**

ΚΩΔ.	ΠΕΡΙΓΡΑΦΗ	ΣΥΣΚ.
A-K7422	82441	1

**FORCE**



**ΑΕΡΟΚΛΕΙΔΟ 1/2"  
ΤΑΙΩΑΝ**

ΚΩΔ.	ΠΕΡΙΓΡΑΦΗ	ΣΥΣΚ.
A-K7423	82543 145mm/1500gr	1

**FORCE**



**ΑΕΡΟΚΛΕΙΔΟ 1/2"  
ΤΑΙΩΑΝ**

ΚΩΔ.	ΠΕΡΙΓΡΑΦΗ	ΣΥΣΚ.
A-K7424	825410 185mm/2630gr	1



**ΚΑΤΣΑΒΙΔΙΑ ΧΤΥΠΗΤΑ  
ΣΕΤ 17ΤΕΜ. ΤΑΙΩΑΝ**

ΚΩΔ.	ΠΕΡΙΓΡΑΦΗ	ΣΥΣΚ.
A-K7239	5171 ΜΕ ΜΥΤΕΣ ΙΣΙΕΣ ΡΗ,ΡΖD TORX & ΑΛΕΝ	1



**ΜΥΤΕΣ PHILIPS  
5/16" ΤΑΙΩΑΝ**

ΚΩΔ.	ΠΕΡΙΓΡΑΦΗ	ΣΥΣΚ.
A-M7189	151362 2X36mm	10
A-M7190	151363 3X36mm	10
A-M7191	151384 4X38mm	10



**ΜΥΤΕΣ ΙΣΙΕΣ  
5/16" ΤΑΙΩΑΝ**

ΚΩΔ.	ΠΕΡΙΓΡΑΦΗ	ΣΥΣΚ.
A-M7195	1533609 9X36mm	10
A-M7196	1533611 11X36mm	10



**ΜΥΤΕΣ ΡΟΖΙΔRIVE  
5/16" ΤΑΙΩΑΝ**

ΚΩΔ.	ΠΕΡΙΓΡΑΦΗ	ΣΥΣΚ.	ΤΙΜΗ
A-M7192	152362 2X36mm	10	0,22
A-M7193	152363 3X36mm	10	0,22
A-M7194	152384 4X38mm	10	0,24



**ΜΥΤΕΣ TORX  
5/16" ΤΑΙΩΑΝ**

ΚΩΔ.	ΠΕΡΙΓΡΑΦΗ	ΣΥΣΚ.	ΤΙΜΗ
A-M7197	1563525 T25	10	0,22
A-M7198	1563530 T30	10	0,22
A-M7199	1563540 T40	10	0,22
A-M7200	1563550 T50	10	0,22



ΚΩΔ.	ΠΕΡΙΓΡΑΦΗ	ΣΥΣΚ.
A-M7124	121250 0X25mm	10
A-M7125	121251 1X25mm	10
A-M7126	121252 2X25mm	10
A-M7127	121253 3X25mm	10
A-M7128	121501 1X50mm	10
A-M7129	121502 2X50mm	10
A-M7130	121503 3X50mm	10



ΚΩΔ.	ΠΕΡΙΓΡΑΦΗ	ΣΥΣΚ.
A-M7131	122250 0X25mm	10
A-M7132	122251 1X25mm	10
A-M7133	122252 2X25mm	10
A-M7134	122253 3X25mm	10
A-M7135	122501 1X50mm	10
A-M7136	122502 2X50mm	10
A-M7137	122503 3X50mm	10



ΚΩΔ.	ΠΕΡΙΓΡΑΦΗ	ΣΥΣΚ.
A-M7138	1232503 3X25mm	10
A-M7139	12325035 3,5X25mm	10
A-M7140	1232504 4X25mm	10
A-M7141	1232505 5X25mm	10
A-M7142	12325055 5,5X25mm	10
A-M7144	12325065 6,5X25mm	10



ΚΩΔ.	ΠΕΡΙΓΡΑΦΗ	ΣΥΣΚ.
A-M7145	1262504 4X25mm	10
A-M7146	1262505 5X25mm	10
A-M7147	1262506 6X25mm	10
A-M7148	1262507 7X25mm	10
A-M7149	1262508 8X25mm	10
A-M7150	1262509 9X25mm	10
A-M7151	1262510 10X25mm	10
A-M7152	1262515 15X25mm	10
A-M7153	1262520 20X25mm	10
A-M7154	1262525 25X25mm	10
A-M7155	1262527 27X25mm	10
A-M7156	1262530 30X25mm	10
A-M7157	1262535 35X25mm	10
A-M7158	1262540 40X25mm	10



ΚΩΔ.	ΠΕΡΙΓΡΑΦΗ	ΣΥΣΚ.
A-M7159	1272506 6X25mm	10
A-M7160	1272507 7X25mm	10
A-M7161	1272508 8X25mm	10
A-M7162	1272509 9X25mm	10
A-M7163	1272510 10X25mm	10
A-M7164	1272515 15X25mm	10
A-M7165	1272520 20X25mm	10
A-M7166	1272525 25X25mm	10
A-M7167	1272527 27X25mm	10
A-M7168	1272530 30X25mm	10
A-M7169	1272535 35X25mm	10
A-M7170	1272540 40X25mm	10



ΚΩΔ.	ΠΕΡΙΓΡΑΦΗ	ΣΥΣΚ.
A-M7110	1235003 3X50mm	10
A-M7111	1235004 4X50mm	10
A-M7112	1235005 5X50mm	10
A-M7113	1235006 6X50mm	10
A-M7114	1235007 7X50mm	10



ΚΩΔ.	ΠΕΡΙΓΡΑΦΗ	ΣΥΣΚ
A-K7481	122S2504 4X25mm	10
A-K7482	122S2506 6X25mm	10
A-K7483	122S2508 8X25mm	10



ΚΩΔ.	ΠΕΡΙΓΡΑΦΗ	ΣΥΣΚ
A-M7203	121S2508 8X25mm	10
A-M7204	121S2510 10X25mm	10



ΚΩΔ.	ΠΕΡΙΓΡΑΦΗ	ΣΥΣΚ
A-M7202	124S253.32 3/32"	6
A-M7201	124S259.64 9/64"	6



ΚΩΔ.	ΠΕΡΙΓΡΑΦΗ	ΣΥΣΚ
A-K7477	122S2501 1X25mm	10
A-K7478	122S2502 2X25mm	10
A-K7479	122S2503 3X25mm	10
A-K7480	122S2504 4X25mm	10



ΚΩΔ.	ΠΕΡΙΓΡΑΦΗ	ΣΥΣΚ
A-M7180	124R251 1X25mm	10
A-M7181	124R252 2X25mm	10
A-M7182	124R253 3X25mm	10
A-M7183	124R500 0X50mm	10
A-M7184	124R501 1X50mm	10
A-M7185	124R502 2X50mm	10



ΚΩΔ.	ΠΕΡΙΓΡΑΦΗ	ΣΥΣΚ
A-M7173	1242502 2X25mm	10
A-M7174	1242503 3X25mm	10
A-M7175	1242504 4X25mm	10
A-M7176	1242505 5X25mm	10
A-M7177	1242506 6X25mm	10
A-M7178	1242507 7X25mm	10
A-M7179	1242508 8X25mm	10



ΚΩΔ.	ΠΕΡΙΓΡΑΦΗ	ΣΥΣΚ
A-K7674	121D12 PH1-PH2	10
A-K7675	122D12 PZ1-PZ2	10



**ΜΑΓΝΗΤΙΚΟΙ ΑΝΤΑΠΤΟΡΕΣ  
ΑΥΤΟΜΑΤΟΙ ΜΕ  
2 ΜΑΓΝΗΤΕΣ ΤΑΙΩΑΝ**

ΚΩΔ.	ΠΕΡΙΓΡΑΦΗ	ΣΥΣΚ.
A-M7188	81280Q 75mm	2



**ΜΑΓΝΗΤΙΚΟΙ ΑΝΤΑΠΤΟΡΕΣ  
ΑΥΤΟΜΑΤΟΙ ΤΑΙΩΑΝ**

ΚΩΔ.	ΠΕΡΙΓΡΑΦΗ	ΣΥΣΚ.
A-M7172	81260Q 60mm	2



**ΜΑΓΝΗΤΙΚΟΙ ΑΝΤΑΠΤΟΡΕΣ  
ΤΑΙΩΑΝ**

ΚΩΔ.	ΠΕΡΙΓΡΑΦΗ	ΣΥΣΚ.
A-K7485	81022M 1/4"	10



**ΑΝΤΑΠΤΟΡΕΣ  
ΤΑΙΩΑΝ**

ΚΩΔ.	ΠΕΡΙΓΡΑΦΗ	ΣΥΣΚ.
A-K7673	81022 1/4"	10



**ΜΑΓΝΗΤΙΚΟΙ ΑΝΤΑΠΤΟΡΕΣ  
ΤΑΙΩΑΝ**

ΚΩΔ.	ΠΕΡΙΓΡΑΦΗ	ΣΥΣΚ.
A-M7107	81260 60mm	2
A-M7108	812175 175mm	1



**ΑΝΤΑΠΤΟΡΕΣ  
ΤΑΙΩΑΝ**

ΚΩΔ.	ΠΕΡΙΓΡΑΦΗ	ΣΥΣΚ.
A-K7713	81042 ΘΗΛΥΚΟ 1/2" ΣΕ ΘΗΛΥΚΟ 1/2"	10



**ΣΕΤ ΜΥΤΕΣ 8ΤΕΜ.  
2081 ΤΑΙΩΑΝ**

ΚΩΔ.	ΠΕΡΙΓΡΑΦΗ	ΣΥΣΚ.
A-M7101	ΜΥΤΕΣ TORX 10,15,20,25,27,30,40 & ΓΩΝΙΑΚΟΣ ΑΝΤΑΠΤΟΡΑΣ	2



**ΣΕΤ ΜΥΤΕΣ 8ΤΕΜ.  
2081B ΤΑΙΩΑΝ**

ΚΩΔ.	ΠΕΡΙΓΡΑΦΗ	ΣΥΣΚ.
A-M7103	ΜΥΤΕΣ ΑΛΕΝ 2,3,4,5,6,7,8 & ΓΩΝΙΑΚΟΣ ΑΝΤΑΠΤΟΡΑΣ	2



**ΣΕΤ ΜΥΤΕΣ 8ΤΕΜ.  
2081C ΤΑΙΩΑΝ**

ΚΩΔ.	ΠΕΡΙΓΡΑΦΗ	ΣΥΣΚ.
A-M7104	ΜΥΤΕΣ PH1,2,3 PZ1,2,3 ΙΖΙΕΣ 7 & ΓΩΝΙΑΚΟΣ ΑΝΤΑΠΤΟΡΑΣ	2





ΚΩΔ.	ΠΕΡΙΓΡΑΦΗ	ΣΥΣΚ
A-M7105	ΜΥΤΕΣ TORX 10,15,20,25 27,30,40 & ΓΩΝΙΑΚΟΣ ΑΝΤΑΠΤΟΡΑΣ	2



ΚΩΔ.	ΠΕΡΙΓΡΑΦΗ	ΣΥΣΚ
A-M7106	33 ΜΥΤΕΣ & ΜΑΓΝΗΤΙΚΟΣ ΑΝΤΑΠΤΟΡΑΣ	2



ΚΩΔ.	ΠΕΡΙΓΡΑΦΗ	ΣΥΣΚ
A-M7102	ΜΥΤΕΣ PH1,2,3 PZ1,2 ΙΣΙΕΣ 4,7 & ΓΩΝΙΑΚΟΣ ΑΝΤΑΠΤΟΡΑΣ	2



ΚΩΔ.	ΠΕΡΙΓΡΑΦΗ	ΣΥΣΚ
A-M7186	ΜΥΤΕΣ PH 1-3 PZD 1-3, ΙΣΙΕΣ 5,5/6,5 ΚΑΙ ΜΑΓΝΗΤΙΚΟΣ ΑΝΤΑΠΤΟΡΑΣ	2



ΚΩΔ.	ΠΕΡΙΓΡΑΦΗ	ΣΥΣΚ
A-M7187	ΜΥΤΕΣ PH,PZD,ΙΣΙΕΣ ΑΛΕΝ,TORX ΚΑΙ ΜΑΓΝΗΤΙΚΟΣ ΑΝΤΑΠΤΟΡΑΣ	2



ΚΩΔ.	ΠΕΡΙΓΡΑΦΗ	ΣΥΣΚ.
A-M7109	ΑΛΕΝ,TORX 50mm & 25mm,2 ΓΩΝΙΑΚΟΙ ΑΝΤΑΠΤΟΡΕΣ	1



ΚΩΔ.	ΠΕΡΙΓΡΑΦΗ	ΣΥΣΚ.
A-K7700	ΙΣΙΕΣ, PHILLIPS, PZD, ΑΛΕΝ,TORX 50mm & 25mm,2 ΓΩΝΙΑΚΟΙ ΑΝΤΑΠΤΟΡΕΣ	1



**ΚΑΡΥΔΑΚΙΑ ΤΑΦ ΤΑΙΩΑΝ**

ΚΩΔ.	ΠΕΡΙΓΡΑΦΗ	ΣΥΣΚ.
A-K7591	77430004 4mm	2
A-K7592	77430005 5mm	2
A-K7593	77430006 6mm	2
A-K7594	77430007 7mm	2
A-K7595	77430008 8mm	2
A-K7596	77430009 9mm	2
A-K7597	77430010 10mm	2
A-K7598	77430011 11mm	2
A-K7599	77430012 12mm	2
A-K7600	77430013 13mm	2
A-K7601	77430014 14mm	2
A-K7602	77430017 17mm	2



**ΚΑΡΥΔΑΚΙΑ ΤΑΦ ΡΥΘΜΙΖΟΜΕΝΑ ΤΑΙΩΑΝ**

ΚΩΔ.	ΠΕΡΙΓΡΑΦΗ	ΣΥΣΚ.
A-K7603	77407B 7mm	2
A-K7604	77408B 8mm	2
A-K7605	77410B 10mm	2
A-K7606	77412B 12mm	2
A-K7607	77413B 13mm	2
A-K7608	77414B 14mm	2
A-K7609	77417B 17mm	2
A-K7610	77422B 22mm	2



**ΚΑΡΥΔΑΚΙΑ ΤΑΦ ΤΑΙΩΑΝ**

ΚΩΔ.	ΠΕΡΙΓΡΑΦΗ	ΣΥΣΚ.
A-K7503	77408A 8mm	2
A-K7504	77410A 10mm	2
A-K7505	77413A 13mm	2
A-K7506	77417A 17mm	2
A-K7507	77419A 19mm	2



**ΚΑΡΥΔΑΚΙΑ ΤΑΦ ΣΕΤ 9 ΤΕΜ. ΤΑΙΩΑΝ**

ΚΩΔ.	ΠΕΡΙΓΡΑΦΗ	ΣΥΣΚ.
A-K7820	2095 N.5,6,7,8,9,10 11,12,13mmX300mm	1



**ΚΛΕΙΔΙΑ ΓΕΡΜΑΝΙΚΑ ΤΑΙΩΑΝ**

ΚΩΔ.	ΠΕΡΙΓΡΑΦΗ	ΣΥΣΚ.
A-K7165	7540607 6X7	2
A-K7166	7540809 8X9	2
A-K7167	7541011 10X11	2
A-K7524	7541013 10X13	2
A-K7168	7541213 12X13	2
A-K7934	7541213 12X14	2
A-K7169	7541415 14X15	2
A-K7170	7541617 16X17	2
A-K7525	7541719 17X19	2
A-K7171	7541819 18X19	2
A-K7172	7542022 20X22	2
A-K7173	7542123 21X23	2
A-K7174	7542224 22X24	2
A-K7175	7542326 23X26	2
A-K7176	7542426 24X26	2
A-K7177	7542427 24X27	2
A-K7178	7542528 25X28	2
A-K7179	7542730 27X30	2
A-K7180	7543032 30X32	2
A-K7181	7543236 32X36	2
A-K7182	7543436 34X36	2
A-K7183	7543641 36X41	2



**ΚΛΕΙΔΙΑ ΓΕΡΜΑΝΙΚΑ ΣΕΤ 11 ΤΕΜ. ΤΑΙΩΑΝ**

ΚΩΔ.	ΠΕΡΙΓΡΑΦΗ	ΣΥΣΚ.
A-K7942	51025C ΣΕΤ 10ΤΕΜ. 6X7 6x7, 8x10, 9x11, 12x14, 13x15, 16x18, 17x21, 19x22, 24x27, 30x32mm	1



**ΚΛΕΙΔΙΑ ΓΕΡΜΑΝΙΚΑ ΣΕΤ 8 ΤΕΜ. ΤΑΙΩΑΝ**

ΚΩΔ.	ΠΕΡΙΓΡΑΦΗ	ΣΥΣΚ.
A-K7267	5084 6X7,8X9,10X11 12X13,14X15,16X17 18X19,20X22mm	1



**ΚΛΕΙΔΙΑ ΓΕΡΜΑΝΙΚΑ ΣΕΤ 11ΤΕΜ. ΤΑΙΩΑΝ**

ΚΩΔ.	ΠΕΡΙΓΡΑΦΗ	ΣΥΣΚ.
A-K7269	5111 ΣΕΤ 11ΤΕΜ. 6X7 8X9,10X11,12X13,14X15, 16X17,18X19,20X22, 21X23, 24X27, 30X32mm	1

**FORCE**



**ΚΛΕΙΔΙΑ ΓΕΡΜΑΝΟΠΟΛΥΓΩΝΑ  
ΤΑΙΩΑΝ**

ΚΩΔ.	ΠΕΡΙΓΡΑΦΗ	ΣΥΣΚ.
A-K7187	75506 N6	2
A-K7188	75507 N7	2
A-K7189	75508 N8	2
A-K7190	75509 N9	2
A-K7191	75510 N10	2
A-K7192	75511 N11	2
A-K7193	75512 N12	2
A-K7194	75513 N13	2
A-K7195	75514 N14	2
A-K7196	75515 N15	2
A-K7197	75516 N16	2
A-K7198	75517 N17	2
A-K7199	75518 N18	2
A-K7200	75519 N19	2
A-K7201	75520 N20	2
A-K7202	75521 N21	2
A-K7203	75522 N22	2
A-K7204	75523 N23	2
A-K7205	75524 N24	2
A-K7206	75525 N25	2
A-K7207	75526 N26	2
A-K7208	75527 N27	2
A-K7209	75528 N28	2
A-K7210	75529 N29	2

ΚΩΔ.	ΠΕΡΙΓΡΑΦΗ	ΣΥΣΚ.
A-K7212	75530 N30	2
A-K7213	75531 N31	1
A-K7214	75532 N32	1
A-K7215	75533 N33	1
A-K7216	75534 N34	1
A-K7217	75535 N35	1
A-K7218	75536 N36	1
A-K7219	75538 N38	1
A-K7935	75540 N40	1
A-K7220	75541 N41	1
A-K7221	75542 N42	1
A-K7936	75544 N44	1
A-K7222	75546 N46	1
A-K7223	75548 N48	1
A-K7224	75550 N50	1
A-K7225	75555 N55	1
A-K7226	75556 N56	1
A-K7227	75558 N58	1
A-K7228	75560 N60	1
A-K7229	75565 N65	1
A-K7230	75570 N70	1

**FORCE**



**ΚΛΕΙΔΙΑ  
ΓΕΡΜΑΝΟΠΟΛΥΓΩΝΑ  
ΣΕΤ 7 ΤΕΜ. ΤΑΙΩΑΝ**

ΚΩΔ.	ΠΕΡΙΓΡΑΦΗ	ΣΥΣΚ.
A-K7851	5077 10,12,13,14,17 19,21mm	1

**FORCE**



**ΚΛΕΙΔΙΑ ΓΕΡΜ/ΓΩΝΑ  
ΙΝΤΣΑΣ  
ΣΕΤ 7 ΤΕΜ. ΤΑΙΩΑΝ**

ΚΩΔ.	ΠΕΡΙΓΡΑΦΗ	ΣΥΣΚ.
A-K7775	5077S 3/8,7/16, 1/2, 9/16, 5/8, 11/16,3/4	1

**FORCE**



**ΚΛΕΙΔΙΑ  
ΓΕΡΜΑΝΟΠΟΛΥΓΩΝΑ  
ΣΕΤ 8 ΤΕΜ. ΤΑΙΩΑΝ**

ΚΩΔ.	ΠΕΡΙΓΡΑΦΗ	ΣΥΣΚ.
A-K7268	5086 10,11,12,13,14 17,19,22mm	1

**FORCE**



**ΚΛΕΙΔΙΑ ΓΕΡΜ/ΓΩΝΑ  
ΙΝΤΣΑΣ  
ΣΕΤ 8 ΤΕΜ. ΤΑΙΩΑΝ**

ΚΩΔ.	ΠΕΡΙΓΡΑΦΗ	ΣΥΣΚ.
A-K7691	5086S 3/8,7/16, 1/2, 9/16 5/8, 11/16,3/4,13/16"	1

**FORCE**



**ΓΕΡΜΑΝΟΠΟΛΥΓΩΝΑ  
ΣΕΤ 12 ΤΕΜ. ΤΑΙΩΑΝ**

ΚΩΔ.	ΠΕΡΙΓΡΑΦΗ	ΣΥΣΚ.
A-K7448	5123 8,10,11,12,13 14,15,16,17,18,19 22mm	1



**ΚΛΕΙΔΙΑ  
ΓΕΡΜΑΝΟΠΟΛΥΓΩΝΑ  
ΣΕΤ 12 ΤΕΜ. ΤΑΙΩΑΝ**

ΚΩΔ.	ΠΕΡΙΓΡΑΦΗ	ΣΥΣΚ.
A-K7487	5121C 8,10,11,12,13,14 15,16,17,19,22,23mm	1



**ΚΛΕΙΔΙΑ  
ΓΕΡΜΑΝΟΠΟΛΥΓΩΝΑ  
ΣΕΤ 19 ΤΕΜ. ΤΑΙΩΑΝ**

ΚΩΔ.	ΠΕΡΙΓΡΑΦΗ	ΣΥΣΚ.
A-K7272	5191C 6,7,8,9,10,11,12 13,14,15,16,17,18,19 20,21,22,23,24mm	1



**ΚΛΕΙΔΙΑ  
ΓΕΡΜΑΝΟΠΟΛΥΓΩΝΑ  
ΣΕΤ 26 ΤΕΜ. ΤΑΙΩΑΝ**

ΚΩΔ.	ΠΕΡΙΓΡΑΦΗ	ΣΥΣΚ.
A-K7273	5261C 6,7,8,9,10,11,12 13,14,15,16,17,18,19,20 20,21,22,23,24,25,26,27 28,29,30,32mm	1



**ΓΕΡΜΑΝΟΠΟΛΥΓΩΝΑ  
ΜΕ ΚΑΣΤΑΝΙΑ ΤΑΙΩΑΝ**

ΚΩΔ.	ΠΕΡΙΓΡΑΦΗ	ΣΥΣΚ.
A-K7527	75708 N8	2
A-K7645	75709 N9	2
A-K7184	75710 N10	2
A-K7646	75711 N11	2
A-K7647	75712 N12	2
A-K7185	75713 N13	2
A-K7648	75714 N14	2
A-K7649	75715 N15	2
A-K7650	75716 N16	2
A-K7186	75717 N17	2
A-K7651	75718 N18	2
A-K7528	75719 N19	2
A-K7652	75720 N20	2
A-K7653	75721 N21	2
A-K7654	75722 N22	2
A-K7655	75723 N23	2
A-K7656	75724 N24	2



**ΚΛΕΙΔΙΑ ΓΕΡΜ/ΓΩΝΑ  
ΜΕ ΚΑΣΤΑΝΙΑ  
ΣΕΤ 10 ΤΕΜ. ΤΑΙΩΑΝ**

ΚΩΔ.	ΠΕΡΙΓΡΑΦΗ	ΣΥΣΚ.
A-K7529	K51024R 8,10,12 13,17,19mm ΑΝΤΑΠΤΟΡΕΣ	1



**ΓΕΡΜΑΝΟΠΟΛΥΓΩΝΑ  
ΜΕ ΚΛΙΣΗ ΚΕΦΑΛΗΣ 15°  
ΚΑΙ ΚΑΣΤΑΝΙΑ ΤΑΙΩΑΝ**

ΚΩΔ.	ΠΕΡΙΓΡΑΦΗ	ΣΥΣΚ.
A-K7849	75710R N10	1
A-K7850	75713R N13	1
A-K7687	75717R N17	1



**ΣΠΑΣΤΑ  
ΓΕΡΜΑΝΟΠΟΛΥΓΩΝΑ  
ΜΕ ΚΑΣΤΑΝΙΑ ΤΑΙΩΑΝ**

ΚΩΔ.	ΠΕΡΙΓΡΑΦΗ	ΣΥΣΚ.
A-K7684	75710F N10	1
A-K7685	75713F N13	1
A-K7686	75717F N17	1
A-K7773	75719F N19	1



**ΚΛΕΙΔΙΑ ΠΟΛΥΓΩΝΑ  
ΚΥΡΤΑ ΤΑΙΩΑΝ**

ΚΩΔ.	ΠΕΡΙΓΡΑΦΗ	ΣΥΣΚ.
A-K7231	7610810 8X10	2
A-K7232	7611012 10X12	2
A-K7233	7611113 11X13	2
A-K7234	7611315 13X15	2
A-K7235	7611417 14X17	2
A-K7236	7611618 16X18	2
A-K7237	7611719 17X19	2
A-K7238	7611922 19X22	2



ΚΩΔ.	ΠΕΡΙΓΡΑΦΗ	ΣΥΣΚ.
A-K7146	7590607 6X7	2
A-K7147	7590809 8X9	2
A-K7148	7591011 10X11	2
A-K7149	7591213 12X13	2
A-K7150	7591415 14X15	2
A-K7151	7591617 16X17	2
A-K7526	7591719 17X19	2
A-K7152	7591819 18X19	2
A-K7153	7592022 20X22	2
A-K7154	7592122 21X22	2
A-K7155	7592123 21X23	2
A-K7156	7592426 24X26	2
A-K7157	7592528 25X28	2
A-K7158	7592732 27X32	2
A-K7159	7593032 30X32	2
A-K7160	7593236 32X36	2
A-K7161	7593436 34X36	2
A-K7162	7593641 36X41	2
A-K7163	7594146 41X46	2
A-K7164	7594650 46X50	2



ΚΩΔ.	ΠΕΡΙΓΡΑΦΗ	ΣΥΣΚ.
A-K7274	5081 ,6X7,8X9,10X11 12X13,14X15,16X17 18X19,21X23mm	1



ΚΩΔ.	ΠΕΡΙΓΡΑΦΗ	ΣΥΣΚ.
A-K7275	51213P 6X7,8X9,10X11 12X13,14X15,16X17 18X19,20X22,21X23 24X27,25X28,30X32mm	1



ΚΩΔ.	ΠΕΡΙΓΡΑΦΗ	ΣΥΣΚ.
A-K7571	823050 35-50	1
A-K7572	823080 50-80	1
A-K7573	823120 80-120	1



ΚΩΔ.	ΠΕΡΙΓΡΑΦΗ	ΣΥΣΚ.
A-K7574	823A050 35-50	1
A-K7575	823A080 50-80	1
A-K7576	823A120 80-120	1



ΚΩΔ.	ΠΕΡΙΓΡΑΦΗ	ΣΥΣΚ.
A-K7534	79327 N27	1
A-K7535	79332 N32	1
A-K7536	79336 N36	1
A-K7537	79341 N41	1
A-K7538	79346 N46	1



ΚΩΔ.	ΠΕΡΙΓΡΑΦΗ	ΣΥΣΚ.
A-K7530	7510810 8X10	2
A-K7531	7511213 12X13	2
A-K7532	7511719 17X19	2
A-K7533	7512427 24X27	2



ΚΩΔ.	ΠΕΡΙΓΡΑΦΗ	ΣΥΣΚ.
A-K7923	8x10, 10x11, 10x12, 11x13, 12x14, 17x19	1



**ΚΛΕΙΔΙΑ ΓΩΝΙΑΚΑ  
(ΠΙΠΑΣ) ΤΑΙΩΑΝ**

ΚΩΔ.	ΠΕΡΙΓΡΑΦΗ	ΣΥΣΚ.
A-K7688	75310 10mm	2
A-K7689	75313 13mm	2



**ΚΛΕΙΔΙΑ ΤΑΦ ΑΛΕΝ  
ΤΑΙΩΑΝ**

ΚΩΔ.	ΠΕΡΙΓΡΑΦΗ	ΣΥΣΚ.
A-K7582	76402T 2,0mm	2
A-K7583	764025T 2,5mm	2
A-K7584	76403T 3,0mm	2
A-K7585	764035T 3,5mm	2
A-K7586	76404T 4,0mm	2
A-K7587	76405T 5,0mm	2
A-K7588	76406T 6,0mm	2
A-K7589	76407T 7,0mm	2
A-K7590	76408T 8,0mm	2



**ΚΛΕΙΔΙΑ ΤΑΦ ΑΛΕΝ  
ΤΑΙΩΑΝ**

ΚΩΔ.	ΠΕΡΙΓΡΑΦΗ	ΣΥΣΚ.
A-K7138	72402 N2	2
A-K7139	724025 N2,5	2
A-K7140	72403 N3	2
A-K7141	72404 N4	2
A-K7142	72405 N5	2
A-K7143	72406 N6	2
A-K7144	72407 N7	2
A-K7145	72408 N8	2



**ΚΛΕΙΔΙΑ ΤΑΦ ΑΛΕΝ  
ΜΠΙΛΙΑΣ ΤΑΙΩΑΝ**

ΚΩΔ.	ΠΕΡΙΓΡΑΦΗ	ΣΥΣΚ.
A-K7508	765025G 2,5mm	2
A-K7509	76503G 3,0mm	2
A-K7510	76504G 4,0mm	2
A-K7511	76505G 5,0mm	2
A-K7512	76506G 6,0mm	2
A-K7513	76507G 7,0mm	2
A-K7514	76508G 8,0mm	2
A-K7515	76510G 10,0mm	2



**ΚΛΕΙΔΙΑ ΤΑΦ TORX  
ΤΑΙΩΑΝ**

ΚΩΔ.	ΠΕΡΙΓΡΑΦΗ	ΣΥΣΚ.
A-K7803	76710G T10	2
A-K7804	76715G T15	2
A-K7805	76720G T20	2
A-K7806	76725G T25	2
A-K7807	76730G T30	2
A-K7808	76740G T40	2



**ΚΛΕΙΔΙΑ ΤΑΦ ΑΛΕΝ  
ΜΠΙΛΙΑΣ ΣΕΤ 6ΤΕΜ ΤΑΙΩΑΝ**

ΚΩΔ.	ΠΕΡΙΓΡΑΦΗ	ΣΥΣΚ.
A-K7558	50637 2,3,4,5,6,8mm	1



**ΚΛΕΙΔΙΑ TORX «L»  
ΣΕΤ 9ΤΕΜ. ΤΑΙΩΑΝ**

ΚΩΔ.	ΠΕΡΙΓΡΑΦΗ	ΣΥΣΚ
A-K7453	5091 T10,T15,T20,T25 T27,T30,T40,T45,T50	1



**ΚΛΕΙΔΙΑ ΑΛΕΝ ΣΟΥΓΙΑΣ  
ΜΠΙΛΙΑΣ ΣΕΤ 7 ΤΕΜ.  
ΤΑΙΩΑΝ**

ΚΩΔ.	ΠΕΡΙΓΡΑΦΗ	ΣΥΣΚ
A-K7283	5072BF 2,5/3/4/5/6/8 10mm	1



**ΚΛΕΙΔΙΑ ΑΛΕΝ ΙΝΤΣΑΣ  
ΜΑΚΡΙΑ ΜΠΙΛΙΑΣ  
ΣΕΤ 7 ΤΕΜ.ΤΑΙΩΑΝ**

ΚΩΔ.	ΠΕΡΙΓΡΑΦΗ	ΣΥΣΚ
A-K7282	5072LBS 3/32",1/8", 5/32",3/16",1/4",5/16" 3/8"	1



**ΚΛΕΙΔΙΑ ΑΛΕΝ ΜΑΚΡΙΑ  
ΜΠΙΛΙΑΣ ΣΕΤ 10 ΤΕΜ.  
ΤΑΙΩΑΝ**

ΚΩΔ.	ΠΕΡΙΓΡΑΦΗ	ΣΥΣΚ
A-K7284	5102LB 1,27/1,5/2/2,5 3/4/5/6/8/10mm	1



**ΚΛΕΙΔΙΑ ΑΛΕΝ  
ΣΕΤ 7 ΤΕΜ. ΤΑΙΩΑΝ**

ΚΩΔ.	ΠΕΡΙΓΡΑΦΗ	ΣΥΣΚ
A-K7276	5072 2,5/3/4/5/6/8/10mm	1



**ΚΛΕΙΔΙΑ ΑΛΕΝ ΙΝΤΣΑΣ  
ΣΕΤ 7 ΤΕΜ. ΤΑΙΩΑΝ**

ΚΩΔ.	ΠΕΡΙΓΡΑΦΗ	ΣΥΣΚ
A-K7277	5072S 3/32", 1/8", 5/32" 1/16", 1/4", 5/16", 3/8"	1



**ΚΛΕΙΔΙΑ ΑΛΕΝ  
ΣΕΤ 10 ΤΕΜ. ΤΑΙΩΑΝ**

ΚΩΔ.	ΠΕΡΙΓΡΑΦΗ	ΣΥΣΚ
A-K7280	5102 1,27/1,5/2/2,5/3 4/5/6/8/10mm	1



**ΚΛΕΙΔΙΑ ΑΛΕΝ ΜΑΚΡΙΑ  
ΣΕΤ 7 ΤΕΜ. ΤΑΙΩΑΝ**

ΚΩΔ.	ΠΕΡΙΓΡΑΦΗ	ΣΥΣΚ
A-K7278	5072L 2,5/3/4/5/6/8/10mm	1



**ΚΛΕΙΔΙΑ ΑΛΕΝ ΜΑΚΡΙΑ  
ΣΕΤ 10 ΤΕΜ. ΤΑΙΩΑΝ**

ΚΩΔ.	ΠΕΡΙΓΡΑΦΗ	ΣΥΣΚ
A-K7281	5102L 1,27/1,5/2/2,5/3 4/5/6/8/10mm	1



**ΚΛΕΙΔΙΑ ΑΛΕΝ ΣΟΥΓΙΑΣ  
ΣΕΤ 7 ΤΕΜ. ΤΑΙΩΑΝ**

ΚΩΔ.	ΠΕΡΙΓΡΑΦΗ	ΣΥΣΚ
A-K7279	5072F 2,5/3/4/5/6/8/10mm	1



**ΚΛΕΙΔΙΑ ΑΛΕΝ ΣΟΥΓΙΑΣ  
ΣΕΤ 7 ΤΕΜ. ΤΑΙΩΑΝ**

ΚΩΔ.	ΠΕΡΙΓΡΑΦΗ	ΣΥΣΚ
A-K7473	5076F 1,5/2/2,5/3/4/5/6mm	1



**ΚΛΕΙΔΙΑ ΑΛΕΝ TORX  
ΣΕΤ 7 ΤΕΜ.ΤΑΙΩΑΝ**

ΚΩΔ.	ΠΕΡΙΓΡΑΦΗ	ΣΥΣΚ
A-K7285	5071 10,15,20,25,27,30,40	1



**ΚΛΕΙΔΙΑ ΑΛΕΝ TORX  
ΣΟΥΓΙΑΣ ΣΕΤ 8 ΤΕΜ.  
ΤΑΙΩΑΝ**

ΚΩΔ.	ΠΕΡΙΓΡΑΦΗ	ΣΥΣΚ
A-K7449	5083F 9,10,15,20,25,27,30,40	1



**ΚΛΕΙΔΙΑ ΑΛΕΝ TORX  
ΜΕ ΤΡΥΠΑ ΣΟΥΓΙΑΣ  
ΣΕΤ 8 ΤΕΜ.ΤΑΙΩΑΝ**

ΚΩΔ.	ΠΕΡΙΓΡΑΦΗ	ΣΥΣΚ
A-K7286	5083TF 9,10,15,20,25 27,30,40	1



**ΚΛΕΙΔΙΑ ΑΛΕΝ TORX  
ΜΕ ΤΡΥΠΑ ΣΟΥΓΙΑΣ  
ΣΕΤ 8 ΤΕΜ.ΤΑΙΩΑΝ**

ΚΩΔ.	ΠΕΡΙΓΡΑΦΗ	ΣΥΣΚ
A-K7287	5087TF 5,6,7,8,9,10,15,20	1



**ΚΛΕΙΔΙΑ ΑΛΕΝ TORX  
ΣΕΤ 9 ΤΕΜ. ΤΑΙΩΑΝ**

ΚΩΔ.	ΠΕΡΙΓΡΑΦΗ	ΣΥΣΚ
A-K7450	5098 10,15,20,25,27 30,40,45,50	1



**ΚΛΕΙΔΙΑ ΑΛΕΝ TORX  
ΜΕ ΤΡΥΠΑ  
ΣΕΤ 9 ΤΕΜ.ΤΑΙΩΑΝ**

ΚΩΔ.	ΠΕΡΙΓΡΑΦΗ	ΣΥΣΚ
A-K7288	5098T 10,15,20,25,27 30,40,45,50	1



# ΕΡΓΑΛΕΙΑ ΧΕΙΡΟΣ **FORCE**



**ΓΑΛΛΙΚΑ ΚΛΕΙΔΙΑ  
TAIWAN**

ΚΩΔ.	ΠΕΡΙΓΡΑΦΗ	ΣΥΣΚ.
A-K7439	649150A 150mm	1
A-K7440	649200A 200mm	1
A-K7441	649250A 250mm	1
A-K7442	649300A 300mm	1



**ΠΕΝΣΕΣ ΕΛΑΤΗΡΙΩΝ  
TAIWAN**

ΚΩΔ.	ΠΕΡΙΓΡΑΦΗ	ΣΥΣΚ.
A-K7258	62301 140mm	1



**ΠΕΝΣΕΣ ΕΛΑΤΗΡΙΩΝ  
TAIWAN**

ΚΩΔ.	ΠΕΡΙΓΡΑΦΗ	ΣΥΣΚ.
A-K7264	62518	1



**ΠΕΝΣΕΣ ΣΥΣΦΙΞΗΣ  
TAIWAN**

ΚΩΔ.	ΠΕΡΙΓΡΑΦΗ	ΣΥΣΚ.
A-K7265	62519	1



**ΠΕΝΣΕΣ ΒΟΥΛΚΑΝΙΖΑΤΕΡ  
TAIWAN**

ΚΩΔ.	ΠΕΡΙΓΡΑΦΗ	ΣΥΣΚ.
A-K7561	6821	2



**ΠΕΝΣΕΣ ΣΦΥΓΚΤΗΡΩΝ  
TAIWAN**

ΚΩΔ.	ΠΕΡΙΓΡΑΦΗ	ΣΥΣΚ.
A-K7683	9G0104	1



**ΕΞΩΛΚΕΙΣ ΕΛΑΤΗΡΙΩΝ  
TAIWAN**

ΚΩΔ.	ΠΕΡΙΓΡΑΦΗ	ΣΥΣΚ.
A-K7259	627270 270mm	1
A-K7260	627370 370mm	1



**ΕΞΩΛΚΕΙΣ ΒΑΛΒΙΔΩΝ  
TAIWAN**

ΚΩΔ.	ΠΕΡΙΓΡΑΦΗ	ΣΥΣΚ.
A-K7261	62101 ΓΙΑ ΜΕΓΑΛΕΣ ΒΑΛΒΙΔΕΣ	1



**ΕΞΩΛΚΕΙΣ ΒΑΛΒΙΔΩΝ  
TAIWAN**

ΚΩΔ.	ΠΕΡΙΓΡΑΦΗ	ΣΥΣΚ.
A-K7262	62103 ΓΙΑ ΜΙΚΡΕΣ ΚΑΙ ΜΕΣΣΑΙΕΣ ΒΑΛΒΙΔΕΣ	1



ΚΩΔ.	ΠΕΡΙΓΡΑΦΗ	ΣΥΣΚ.
A-K7580	628300 15/16"	1
A-K7581	628400 21/32"	1



ΚΩΔ.	ΠΕΡΙΓΡΑΦΗ	ΣΥΣΚ.
A-K7516	6590103 3"	2
A-K7517	6590104 4"	2
A-K7518	6590106 6"	1
A-K7519	6590108 8"	1



ΚΩΔ.	ΠΕΡΙΓΡΑΦΗ	ΣΥΣΚ.
A-K7520	6590203 3"	2
A-K7521	6590204 4"	2
A-K7522	6590206 6"	1
A-K7523	6590208 8"	1



ΚΩΔ.	ΠΕΡΙΓΡΑΦΗ	ΣΥΣΚ.
A-K7240	63005	1



ΚΩΔ.	ΠΕΡΙΓΡΑΦΗ	ΣΥΣΚ.
A-K7560	750500 500mm	2



ΚΩΔ.	ΠΕΡΙΓΡΑΦΗ	ΣΥΣΚ.
A-K7443	681400 16"	1



ΚΩΔ.	ΠΕΡΙΓΡΑΦΗ	ΣΥΣΚ.
A-K7257	61910 65-110mm	1



ΚΩΔ.	ΠΕΡΙΓΡΑΦΗ	ΣΥΣΚ.
A-K7565	61908	1



ΚΩΔ.	ΠΕΡΙΓΡΑΦΗ	ΣΥΣΚ.
A-K7562	890220	1



ΚΩΔ.	ΠΕΡΙΓΡΑΦΗ	ΣΥΣΚ.
A-K7263	62104 ΓΙΑ ΒΑΛΒΙΔΕΣ ΜΕ ΔΥΣΚΟΛΗ ΠΡΟΣΒΑΣΗ	1



ΚΩΔ.	ΠΕΡΙΓΡΑΦΗ	ΣΥΣΚ.
A-K7568	62102	1



ΚΩΔ.	ΠΕΡΙΓΡΑΦΗ	ΣΥΣΚ.
A-K7569	62802 20mm	1



ΚΩΔ.	ΠΕΡΙΓΡΑΦΗ	ΣΥΣΚ.
A-K7570	62805 20mm Υψος συσφιξης 20-50mm	1



ΚΩΔ.	ΠΕΡΙΓΡΑΦΗ	ΣΥΣΚ.
A-K7577	628E18 18mm	1
A-K7578	628E23 23mm	1
A-K7579	628E29 29mm	1



Διατίθενται κατόπιν παραγγελίας μεταλλικοί εργαλειοφόροι



**ΚΛΕΙΔΙΑ ΤΑΠΑΣ ΛΑΔΙΟΥ  
ΤΑΙΩΑΝ**

ΚΩΔ.	ΠΕΡΙΓΡΑΦΗ	ΣΥΣΚ.
A-K7488	9U0706	2



**ΜΑΓΝΗΤΙΚΟΙ ΔΙΣΚΟΙ  
ΤΑΙΩΑΝ**

ΚΩΔ.	ΠΕΡΙΓΡΑΦΗ	ΣΥΣΚ.
A-K7243	88001 ΣΤΡΟΓΓΥΛΟΙ	1



**ΜΑΓΝΗΤΙΚΟΙ ΔΙΣΚΟΙ  
ΤΑΙΩΑΝ**

ΚΩΔ.	ΠΕΡΙΓΡΑΦΗ	ΣΥΣΚ.
A-K7244	88002 ΠΑΡΑΛΛΗΛΟΓΡΑΜΜΟ	1



**ΑΠΟΜΑΓΝΗΤΙΣΤΕΣ ΚΑΙ  
ΜΑΓΝΗΤΙΣΤΕΣ ΤΑΙΩΑΝ**

ΚΩΔ.	ΠΕΡΙΓΡΑΦΗ	ΣΥΣΚ.
A-K7266	88601	1



**ΜΑΓΝΗΤΕΣ ΕΥΚΑΜΠΤΟΙ  
ΤΑΙΩΑΝ**

ΚΩΔ.	ΠΕΡΙΓΡΑΦΗ	ΣΥΣΚ.
A-M7115	61702 400mm	1



**ΜΑΓΝΗΤΗΣ/ΚΑΘΡΕΠΤΗΣ  
ΤΗΛΕΣΚΟΠΙΚΟΣ  
ΤΑΙΩΑΝ**

ΚΩΔ.	ΠΕΡΙΓΡΑΦΗ	ΣΥΣΚ.
A-M7116	617 235-630mm	1

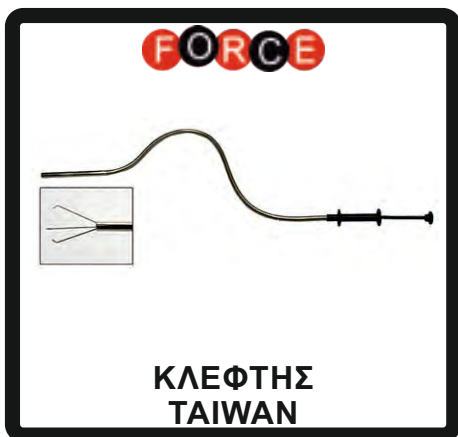

**ΚΛΕΦΤΗΣ  
ΤΑΙΩΑΝ**

ΚΩΔ.	ΠΕΡΙΓΡΑΦΗ	ΣΥΣΚ.
A-K7245	88901 560mm	1



**ΦΙΛΕΡ ΚΥΡΤΩΝ ΛΑΜΩΝ  
ΤΑΙΩΑΝ**

ΚΩΔ.	ΠΕΡΙΓΡΑΦΗ	ΣΥΣΚ.
A-K7242	61803 9 ΛΑΜΩΝ (0,009" - 0,026")	1



**ΦΙΛΕΡ ΛΑΜΩΝ  
ΤΑΙΩΑΝ**

ΚΩΔ.	ΠΕΡΙΓΡΑΦΗ	ΣΥΣΚ.
A-K7241	61802 26 ΛΑΜΩΝ (0,04-0,63)	1
A-K7451	618 20 ΛΑΜΩΝ (0,05-1,0)	1



**ΛΙΜΕΣ ΣΠΕΙΡΩΜΑΤΩΝ  
TAIWAN**

ΚΩΔ.	ΠΕΡΙΓΡΑΦΗ	ΣΥΣΚ.
A-K7438	66901 0.75/1.00/1.25/1.50 1.75/2.00/2.50/3.00	1



**ΠΟΝΤΕΣ  
TAIWAN**

ΚΩΔ.	ΠΕΡΙΓΡΑΦΗ	ΣΥΣΚ.
A-K7430	60725185 2,5X185mm	10
A-K7431	6074185 4X185mm	10
A-K7432	6076185 6X185mm	10



**ΖΟΥΜΠΑΔΕΣ  
TAIWAN**

ΚΩΔ.	ΠΕΡΙΓΡΑΦΗ	ΣΥΣΚ.
A-K7433	6062185 2X185mm	10
A-K7434	6063185 3X185mm	10
A-K7435	6064185 4X185mm	10
A-K7436	6065185 5X185mm	10
A-K7437	6066185 6X185mm	10



**ΖΟΥΜΠΑΔΕΣ  
ΣΕΤ 5ΤΕΜ. TAIWAN**

ΚΩΔ.	ΠΕΡΙΓΡΑΦΗ	ΣΥΣΚ.
A-K7812	5054	1



**ΖΟΥΜΠΑΔΕΣ  
ΣΕΤ 6ΤΕΜ. TAIWAN**

ΚΩΔ.	ΠΕΡΙΓΡΑΦΗ	ΣΥΣΚ.
A-K7559	50613 2,3,4,5,6,8mm	1



**ΚΑΛΕΜΙΑ  
TAIWAN**

ΚΩΔ.	ΠΕΡΙΓΡΑΦΗ	ΣΥΣΚ.
A-K7425	60222200 22X200mm	5
A-K7426	60225220 25X220mm	5



**ΚΟΠΙΔΙΑ ΓΑΛΒΑΝΙΖΕ  
TAIWAN**

ΚΩΔ.	ΠΕΡΙΓΡΑΦΗ	ΣΥΣΚ.
A-K7427	60226200C 26X200mm	10
A-K7428	60229250C 29X250mm	5
A-K7429	60234300C 34X300mm	5



**ΜΑΤΣΟΛΕΣ  
520GR TAIWAN**

ΚΩΔ.	ΠΕΡΙΓΡΑΦΗ	ΣΥΣΚ.
A-K7690	616400	1

# ΕΡΓΑΛΕΙΑ ΧΕΙΡΟΣ **FORCE**



ΚΩΔ.	ΠΕΡΙΓΡΑΦΗ	ΣΥΣΚ.
A-K7567	65602 3-22mm	4



ΚΩΔ.	ΠΕΡΙΓΡΑΦΗ	ΣΥΣΚ.
A-K7566	65601 3-32mm	4



ΚΩΔ.	ΠΕΡΙΓΡΑΦΗ	ΣΥΣΚ.
A-K7714	656 ΣΕΤ 10ΤΕΜ	1



ΚΩΔ.	ΠΕΡΙΓΡΑΦΗ	ΣΥΣΚ.
A-K7246	6959180 180mm	1



ΚΩΔ.	ΠΕΡΙΓΡΑΦΗ	ΣΥΣΚ.
A-K7458	66302 6"	4



ΚΩΔ.	ΠΕΡΙΓΡΑΦΗ	ΣΥΣΚ.
A-K7459	66303 315mm	4



ΚΩΔ.	ΠΕΡΙΓΡΑΦΗ	ΣΥΣΚ.
A-K7461	6983 145mm	2



ΚΩΔ.	ΠΕΡΙΓΡΑΦΗ	ΣΥΣΚ.
A-Ψ801	5055P1 10"	1
A-Ψ802	5055P112 12"	1



ΚΩΔ.	ΠΕΡΙΓΡΑΦΗ	ΣΥΣΚ.
A-K7460	6982 145mm	2

# ΕΡΓΑΛΕΙΑ ΧΕΙΡΟΣ **FORCE**



ΚΩΔ.	ΠΕΡΙΓΡΑΦΗ	ΣΥΣΚ.
A-M7118	5047P2 ΚΥΡΤΑ 45° 11"	5
A-M7117	5047P1 ΙΣΙΑ 11"	5



ΚΩΔ.	ΠΕΡΙΓΡΑΦΗ	ΣΥΣΚ.
A-M7119	5047P3 ΚΥΡΤΕΣ 90° 11"	5



ΚΩΔ.	ΠΕΡΙΓΡΑΦΗ	ΣΥΣΚ.
A-M7120	5047P4 11" 4 ΣΗΜΕΙΩΝ	1



ΚΩΔ.	ΠΕΡΙΓΡΑΦΗ	ΣΥΣΚ.
A-K7471	60905ABC 140mm 8-25mm	5



ΚΩΔ.	ΠΕΡΙΓΡΑΦΗ	ΣΥΣΚ.
A-K7470	609ABO 180mm 19-60mm	5



ΚΩΔ.	ΠΕΡΙΓΡΑΦΗ	ΣΥΣΚ.
A-K7469	60905ABO 140mm 8-25mm	5



ΚΩΔ.	ΠΕΡΙΓΡΑΦΗ	ΣΥΣΚ.
A-K7472	609ABC 180mm 19-60mm	5



ΚΩΔ.	ΠΕΡΙΓΡΑΦΗ	ΣΥΣΚ.
A-K7563	610110 140mm	5



ΚΩΔ.	ΠΕΡΙΓΡΑΦΗ	ΣΥΣΚ.
A-K7462	612140 110mm	5

# ΕΡΓΑΛΕΙΑ ΧΕΙΡΟΣ **FORCE**



**ΠΕΝΣΕΣ ΑΚΡΟΔΕΚΤΩΝ  
TAIWAN**

ΚΩΔ.	ΠΕΡΙΓΡΑΦΗ	ΣΥΣΚ.
A-M7123	6806 245mm	1



**ΑΠΟΓΥΜΝΩΤΕΣ  
ΚΑΛΩΔΙΩΝ ΤΑΙΩΑΝ**

ΚΩΔ.	ΠΕΡΙΓΡΑΦΗ	ΣΥΣΚ.
A-M7121	6804B160 160mm	1



**ΑΠΟΓΥΜΝΩΤΕΣ  
ΚΑΛΩΔΙΩΝ ΑΥΤΟΜΑΤΟΙ  
ΤΑΙΩΑΝ**

ΚΩΔ.	ΠΕΡΙΓΡΑΦΗ	ΣΥΣΚ.
A-M7122	6804 178mm	1



**ΑΠΟΓΥΜΝΩΤΕΣ  
ΚΑΛΩΔΙΩΝ ΑΥΤΟΜΑΤΟΙ  
B.T. ΤΑΙΩΑΝ**

ΚΩΔ.	ΠΕΡΙΓΡΑΦΗ	ΣΥΣΚ.
A-M7208	6805A 210mm	1



**ΠΟΛΥΜΕΤΡΑ ΑΚΙΔΟΣ  
ΤΑΙΩΑΝ**

ΚΩΔ.	ΠΕΡΙΓΡΑΦΗ	ΣΥΣΚ.
A-K7248	88408 6-400V AC	1



**ΔΟΚΙΜΑΣΤΙΚΑ ΗΛΕΚΤ/ΓΩΝ  
ΤΑΙΩΑΝ**

ΚΩΔ.	ΠΕΡΙΓΡΑΦΗ	ΣΥΣΚ.
A-K7247	88407 160mm 12-600V	1



**ΔΟΚΙΜΑΣΤΙΚΑ ΗΛΕΚΤ/ΓΩΝ  
ΤΑΙΩΑΝ**

ΚΩΔ.	ΠΕΡΙΓΡΑΦΗ	ΣΥΣΚ.
A-K7769	88411 ΠΟΛΛΑΠΛΩΝ ΜΕΤΡΗΣΕΩΝ	1



**ΚΑΤΣΑΒΙΔΙΑ ΗΛΕΚΤ/ΓΩΝ  
ΣΕΤ 12ΤΕΜ ΤΑΙΩΑΝ**

ΚΩΔ.	ΠΕΡΙΓΡΑΦΗ	ΣΥΣΚ.
A-K7811	2125N ΙΣΙΑ, ΡΗ & ΔΟΚΙΜΑΣΤΙΚΟ	1



# ΕΡΓΑΛΕΙΑ ΧΕΙΡΟΣ **FORCE**



ΚΩΔ.	ΠΕΡΙΓΡΑΦΗ	ΣΥΣΚ.
A-K7465	6941125 125mm	2
A-K7466	6941140 140mm	2
A-K7467	6941180 180mm	2



ΚΩΔ.	ΠΕΡΙΓΡΑΦΗ	ΣΥΣΚ.
A-K7468	6943125 125mm	2



ΚΩΔ.	ΠΕΡΙΓΡΑΦΗ	ΣΥΣΚ.
A-K7464	6945140 140mm	1



ΚΩΔ.	ΠΕΡΙΓΡΑΦΗ	ΣΥΣΚ.
A-K7463	6944160 160mm	1



## ΜΕΓΓΕΝΕΣ ΔΡΑΠΑΝΩΝ ΤΑΙΩΑΝ

ΚΩΔ.	ΠΕΡΙΓΡΑΦΗ	ΣΥΣΚ.
A-M7205	6540403 3"	1
A-M7206	6540404 4"	1
A-M7207	6540405 5"	1

# ΕΡΓΑΛΕΙΑ ΧΕΙΡΟΣ



ΚΩΔ.	ΠΕΡΙΓΡΑΦΗ	ΣΥΣΚ.
A-K283	1680125SB 8,0-13,0mm	1



ΚΩΔ.	ΠΕΡΙΓΡΑΦΗ	ΣΥΣΚ.
A-K282	1660100SB 4,8-7,5mm	1



ΚΩΔ.	ΠΕΡΙΓΡΑΦΗ	ΣΥΣΚ.
A-K290	1620165SB 8,0-28,0mm	1



ΚΩΔ.	ΠΕΡΙΓΡΑΦΗ	ΣΥΣΚ.
A-K285	1262180SB 0,2-6,0mm	1



ΚΩΔ.	ΠΕΡΙΓΡΑΦΗ	ΣΥΣΚ.
A-Π5073	MC0110360 190mm	1



ΚΩΔ.	ΠΕΡΙΓΡΑΦΗ	ΣΥΣΚ.
A-Π5072	MC0110350 185mm	1



ΚΩΔ.	ΠΕΡΙΓΡΑΦΗ	ΣΥΣΚ.
A-Π5071	MC0110340 175mm	1



ΚΩΔ.	ΠΕΡΙΓΡΑΦΗ	ΣΥΣΚ.
A-Π5070	MC0110330 175mm	1



ΚΩΔ.	ΠΕΡΙΓΡΑΦΗ	ΣΥΣΚ.
A-Π5069	160mm 1000V	6

# ΕΡΓΑΛΕΙΑ ΧΕΙΡΟΣ



**ΠΕΝΣΕΣ/ΠΟΛΥΚΟΦΤΕΣ  
ΗΛΕΚ/ΓΩΝ ΓΕΡΜΑΝΙΑΣ**

ΚΩΔ.	ΠΕΡΙΓΡΑΦΗ	ΣΥΣΚ.
A-Π367	13.96.200mm 1000V	1



**ΠΕΝΣΕΣ ΗΛΕΚΤΡΟΛΟΓΩΝ  
ΓΕΡΜΑΝΙΑΣ**

ΚΩΔ.	ΠΕΡΙΓΡΑΦΗ	ΣΥΣΚ.
A-Π236	03.06.180mm 1000V	1
A-Π360	03.06.200mm 1000V	1



**ΠΕΝΣΕΣ  
ΓΕΡΜΑΝΙΑΣ**

ΚΩΔ.	ΠΕΡΙΓΡΑΦΗ	ΣΥΣΚ.
A-Π182	02/180mm	6
A-Π230	02/200mm	6



**ΠΕΝΣΕΣ ΗΛΕΚΤΡΟΝΙΚΩΝ  
ΓΕΡΜΑΝΙΑΣ**

ΚΩΔ.	ΠΕΡΙΓΡΑΦΗ	ΣΥΣΚ.
A-Π264	35.12.115 115mm	1



**ΠΕΝΣΕΣ  
ΗΛΕΚΤΡΟΛΟΓΩΝ ΚΙΝΑΣ**

ΚΩΔ.	ΠΕΡΙΓΡΑΦΗ	ΣΥΣΚ.
A-Π5060	160mm 1000V	6
A-Π5061	180mm 1000V	6
A-Π5062	200mm 1000V	6



**ΠΟΛΥΜΕΤΡΑ  
ΨΗΦΙΑΚΑ ΚΙΝΑΣ**

ΚΩΔ.	ΠΕΡΙΓΡΑΦΗ	ΣΥΣΚ.
A-E900	DCV, ACV, DCA, OHM	1



**ΠΟΛΥΜΕΤΡΑ  
ΨΗΦΙΑΚΑ STANLEY**

ΚΩΔ.	ΠΕΡΙΓΡΑΦΗ	ΣΥΣΚ.
A-A876	STHT0-77364 ΤΑΣΗ, ΕΝΤΑΣΗ,ΑΝΤΙΣΤΑΣΗ, AC/DC. CATIII	1



**ΠΟΛΥΜΕΤΡΑ  
ΨΗΦΙΑΚΑ STANLEY**

ΚΩΔ.	ΠΕΡΙΓΡΑΦΗ	ΣΥΣΚ.
A-A889	FMHT82565-0 ΤΑΣΗ, ΕΝΤΑΣΗ,ΑΝΤΙΣΤΑΣΗ, AC/DC. CATIII 600V κα	1



**ΠΟΛΥΜΕΤΡΑ  
ΨΗΦΙΑΚΑ STANLEY**

ΚΩΔ.	ΠΕΡΙΓΡΑΦΗ	ΣΥΣΚ.
A-A886	FMHT0-77419 ΤΑΣΗ, ΕΝΤΑΣΗ,ΑΝΤΙΣΤΑΣΗ, AC/DC. CATIII 600V κα	1

# ΕΡΓΑΛΕΙΑ ΧΕΙΡΟΣ



ΚΩΔ.	ΠΕΡΙΓΡΑΦΗ	ΣΥΣΚ.
A-Π235	03/160mm	6
A-Π180	03/180mm	6
A-Π181	03/200mm	6



ΚΩΔ.	ΠΕΡΙΓΡΑΦΗ	ΣΥΣΚ.
A-Π5074	160mm	6
A-Π5075	180mm	6
A-Π5076	200mm	6



ΚΩΔ.	ΠΕΡΙΓΡΑΦΗ	ΣΥΣΚ.
A-Π326	718950/160mm	6
A-Π327	718951/180mm	6
A-Π328	718952/200mm	6



ΚΩΔ.	ΠΕΡΙΓΡΑΦΗ	ΣΥΣΚ.
A-Π311	6"	6
A-Π312	7"	6
A-Π313	8"	6



ΚΩΔ.	ΠΕΡΙΓΡΑΦΗ	ΣΥΣΚ.
A-Π930	6"	12
A-Π931	7"	6
A-Π932	8"	6



ΚΩΔ.	ΠΕΡΙΓΡΑΦΗ	ΣΥΣΚ.
A-Π370	8"	6



ΚΩΔ.	ΠΕΡΙΓΡΑΦΗ	ΣΥΣΚ.
A-Π234	4104250 ΧΡΩΜΕ	1



ΚΩΔ.	ΠΕΡΙΓΡΑΦΗ	ΣΥΣΚ.
A-K310	7"	1
A-K311	10"	1



ΚΩΔ.	ΠΕΡΙΓΡΑΦΗ	ΣΥΣΚ.
A-K316	12180/7"	6
A-K317	12150/10"	6

# ΕΡΓΑΛΕΙΑ ΧΕΙΡΟΣ



ΚΩΔ.	ΠΕΡΙΓΡΑΦΗ	ΣΥΣΚ.
A-T993	3-3,2-3,5-4-4,5-5mm	1



ΚΩΔ.	ΠΕΡΙΓΡΑΦΗ	ΣΥΣΚ.
A-T023	104.220/220mm	1



ΚΩΔ.	ΠΕΡΙΓΡΑΦΗ	ΣΥΣΚ.
A-T022	220mm 2-4,5mm	1



ΚΩΔ.	ΠΕΡΙΓΡΑΦΗ	ΣΥΣΚ.
A-T393	716560	1



ΚΩΔ.	ΠΕΡΙΓΡΑΦΗ	ΣΥΣΚ.
A-Π075	ΜΕ ΚΛΙΠΣ	1



ΚΩΔ.	ΠΕΡΙΓΡΑΦΗ	ΣΥΣΚ.
A-Π066	31970/150mm Φ9mm	1
A-Π095	31970/190mm Φ11mm	1



ΚΩΔ.	ΠΕΡΙΓΡΑΦΗ	ΣΥΣΚ.
A-T021		1

# ΕΡΓΑΛΕΙΑ ΧΕΙΡΟΣ



ΚΝΙΡΕΧ

**ΠΟΝΤΑΔΟΡΟΣ  
ΛΑΜΑΡΙΝΑΣ ΓΕΡΜΑΝΙΑΣ**

ΚΩΔ.	ΠΕΡΙΓΡΑΦΗ	ΣΥΣΚ.
A-Π187	9042.340	1



ΚΝΙΡΕΧ

**ΠΛΑΓΙΟΚΟΠΤΕΣ  
ΗΛΕΚ/ΓΩΝ ΓΕΡΜΑΝΙΑΣ**

ΚΩΔ.	ΠΕΡΙΓΡΑΦΗ	ΣΥΣΚ.
A-Π174	7406180 1000V	1



ΚΝΙΡΕΧ

**ΠΛΑΓΙΟΚΟΠΤΕΣ  
ΗΛΕΚ/ΓΩΝ ΓΕΡΜΑΝΙΑΣ**

ΚΩΔ.	ΠΕΡΙΓΡΑΦΗ	ΣΥΣΚ.
A-Π240	7006180 1000V	1
A-Π263	7006160 1000V	1



ΚΝΙΡΕΧ

**ΠΛΑΓΙΟΚΟΠΤΕΣ Β.Μ.  
ΓΕΡΜΑΝΙΑΣ**

ΚΩΔ.	ΠΕΡΙΓΡΑΦΗ	ΣΥΣΚ.
A-Π183	7002160	6
A-Π184	7002180	6



ΚΝΙΡΕΧ

**ΠΛΑΓΙΟΚΟΠΤΕΣ Β.Μ. ΜΕ  
ΥΠΟΜΟΧΛΙΟ ΓΕΡΜΑΝΙΑΣ**

ΚΩΔ.	ΠΕΡΙΓΡΑΦΗ	ΣΥΣΚ.
A-Π231	7402160	6
A-Π232	7402180	6
A-Π175	7402200	6



ΚΝΙΡΕΧ

**ΠΛΑΓΙΟΚΟΠΤΕΣ Β.Μ. ΜΕ  
ΥΠΟΜΟΧΛΙΟ ΓΕΡΜΑΝΙΑΣ**

ΚΩΔ.	ΠΕΡΙΓΡΑΦΗ	ΣΥΣΚ.
A-Π176	7412180	1



TOOLS  
maco

**ΠΛΑΓΙΟΚΟΠΤΕΣ  
ΚΙΝΑΣ**

ΚΩΔ.	ΠΕΡΙΓΡΑΦΗ	ΣΥΣΚ.
A-Π5077	160mm	6
A-Π5078	180mm	6



TOOLS  
maco

**ΠΛΑΓΙΟΚΟΠΤΕΣ  
ΗΛΕΚΤΡΟΛΟΓΩΝ ΚΙΝΑΣ**

ΚΩΔ.	ΠΕΡΙΓΡΑΦΗ	ΣΥΣΚ.
A-Π5064	180mm 1000V	6
A-Π5063	160mm 1000V	6



INTER

ΥΨΗΛΗΣ  
ΜΟΧΛΕΥΣΗΣ

**ΠΛΑΓΙΟΚΟΠΤΕΣ  
CrV60 ΚΙΝΑΣ**

ΚΩΔ.	ΠΕΡΙΓΡΑΦΗ	ΣΥΣΚ.
A-Π329	718953/160mm	6
A-Π330	718955/180mm	6

# ΕΡΓΑΛΕΙΑ ΧΕΙΡΟΣ



**ΠΛΑΓΙΟΚΟΠΤΕΣ ΚΙΝΑΣ**

ΚΩΔ.	ΠΕΡΙΓΡΑΦΗ	ΣΥΣΚ.
A-P935	6"	6
A-P936	8"	6



**ΠΛΑΓΙΟΚΟΠΤΕΣ Β.Τ. ΓΕΡΜΑΝΙΑΣ**

ΚΩΔ.	ΠΕΡΙΓΡΑΦΗ	ΣΥΣΚ.
A-P284	200mm	1
A-P283	260mm	1



**ΠΛΑΓΙΟΚΟΠΤΕΣ ΙΝΟΧ ΤΑΙΒΑΝ**

ΚΩΔ.	ΠΕΡΙΓΡΑΦΗ	ΣΥΣΚ.
A-P492	MP130 6 1/2"	6



**ΠΛΑΓΙΟΚΟΠΤΕΣ ΓΚΡΙ Β.Μ. ΓΕΡΜΑΝΙΑΣ**

ΚΩΔ.	ΠΕΡΙΓΡΑΦΗ	ΣΥΣΚ.
A-P262	78.03.125ESD ΑΝΤΙΣΤΑΤΙΚΟ	6



**ΠΛΑΓΙΟΚΟΠΤΕΣ Β.Μ. ΓΕΡΜΑΝΙΑΣ**

ΚΩΔ.	ΠΕΡΙΓΡΑΦΗ	ΣΥΣΚ.
A-P261	7803125 ΑΚΡΙΒΕΙΑΣ	6



**ΠΛΑΓΙΟΚΟΠΤΕΣ Β.Μ. ΓΕΡΜΑΝΙΑΣ**

ΚΩΔ.	ΠΕΡΙΓΡΑΦΗ	ΣΥΣΚ.
A-P239	7702115 ΑΚΡΙΒΕΙΑΣ	6



**ΚΟΦΤΑΚΙΑ ΜΙΝΙ ΤΑΙΒΑΝ**

ΚΩΔ.	ΠΕΡΙΓΡΑΦΗ	ΣΥΣΚ.
A-P493	MP304D 4 1/2"	6

# ΕΡΓΑΛΕΙΑ ΧΕΙΡΟΣ



**ΚΟΦΤΑΚΙΑ ΜΠΕΤΟΥ ΜΕ ΜΟΥΣΤΑΚΙ ΓΕΡΜΑΝΙΑΣ**

ΚΩΔ.	ΠΕΡΙΓΡΑΦΗ	ΣΥΣΚ.
A-K279	6801160 S2	6
A-K280	6801180 S2	6
A-K295	6801200 S2	6



**ΚΟΦΤΑΚΙΑ ΜΠΕΤΟΥ Ε.Μ. ΓΕΡΜΑΝΙΑΣ**

ΚΩΔ.	ΠΕΡΙΓΡΑΦΗ	ΣΥΣΚ.
A-K2302	9901280	6



**ΚΟΦΤΑΚΙΑ ΜΠΕΤΟΥ ΓΕΡΜΑΝΙΑΣ**

ΚΩΔ.	ΠΕΡΙΓΡΑΦΗ	ΣΥΣΚ.
A-K276	6801160	6
A-K277	6801180	6
A-K278	6801200	6



**ΚΟΦΤΑΚΙΑ ΜΠΕΤΟΥ Ε.Μ. ΚΙΝΑΣ**

ΚΩΔ.	ΠΕΡΙΓΡΑΦΗ	ΣΥΣΚ.
A-K1114	716361/6"	6



**ΚΟΦΤΑΚΙΑ ΜΠΕΤΟΥ Τ.ΚΝΙΡΕΧ ΚΙΝΑΣ**

ΚΩΔ.	ΠΕΡΙΓΡΑΦΗ	ΣΥΣΚ.
A-K2307	160mm ΜΕ ΜΟΝΩΣΗ	6
A-K2308	180mm ΜΕ ΜΟΝΩΣΗ	6



**ΚΟΦΤΑΚΙΑ ΜΠΕΤΟΥ ΚΙΝΑΣ**

ΚΩΔ.	ΠΕΡΙΓΡΑΦΗ	ΣΥΣΚ.
A-K2311	160mm	6



**ΚΟΦΤΑΚΙΑ ΜΠΕΤΟΥ Τ.ΚΝΙΡΕΧ ΚΙΝΑΣ**

ΚΩΔ.	ΠΕΡΙΓΡΑΦΗ	ΣΥΣΚ.
A-K6143	716389/160mm ΜΕ ΜΟΝΩΣΗ	6
A-K6144	716388/180mm ΜΕ ΜΟΝΩΣΗ	6



**ΚΟΦΤΑΚΙΑ ΜΠΕΤΟΥ Τ.ΒΟΣΤ ΚΙΝΑΣ**

ΚΩΔ.	ΠΕΡΙΓΡΑΦΗ	ΣΥΣΚ.
A-K2305	160mm	6
A-K2306	180mm	6



**ΚΟΦΤΑΚΙΑ ΜΠΕΤΟΥ ΚΙΝΑΣ**

ΚΩΔ.	ΠΕΡΙΓΡΑΦΗ	ΣΥΣΚ.
A-K1113	718871/180mm ΧΩΡΙΣ ΜΟΝΩΣΗ	6
A-K1112	718801/160mm ΧΩΡΙΣ ΜΟΝΩΣΗ	6



# ΕΡΓΑΛΕΙΑ ΧΕΙΡΟΣ



ΚΩΔ.	ΠΕΡΙΓΡΑΦΗ	ΣΥΣΚ.
A-K275	6101200	1



ΚΩΔ.	ΠΕΡΙΓΡΑΦΗ	ΣΥΣΚ.
A-Π186	7112200	1



ΚΩΔ.	ΠΕΡΙΓΡΑΦΗ	ΣΥΣΚ.
A-T214	5101180	1
A-T216	5101210	1



ΚΩΔ.	ΠΕΡΙΓΡΑΦΗ	ΣΥΣΚ.
A-T239	9914250	1
A-T238	9914300	1



ΚΩΔ.	ΠΕΡΙΓΡΑΦΗ	ΣΥΣΚ.
A-T215	5500300	1



ΚΩΔ.	ΠΕΡΙΓΡΑΦΗ	ΣΥΣΚ.
A-T202	180mm	6



ΚΩΔ.	ΠΕΡΙΓΡΑΦΗ	ΣΥΣΚ.
A-T212	716260/7"	6
A-T213	716230/8"	6

# ΕΡΓΑΛΕΙΑ ΧΕΙΡΟΣ



ΚΩΔ.	ΠΕΡΙΓΡΑΦΗ	ΣΥΣΚ.
A-T208	87.00.100 MINI	6



ΚΩΔ.	ΠΕΡΙΓΡΑΦΗ	ΣΥΣΚ.
A-T270	125mm	6
A-T207	150mm	6
A-T219	180mm	6
A-T217	250mm	6
A-T218	300mm	6
A-T236	400mm	1
A-T237	560mm	1



ΚΩΔ.	ΠΕΡΙΓΡΑΦΗ	ΣΥΣΚ.
A-T295	85.01.250 250mm ΕΛΑΤΗΡΙΟΥ	1



ΚΩΔ.	ΠΕΡΙΓΡΑΦΗ	ΣΥΣΚ.
A-T229	88.01.250 250mm	1



ΚΩΔ.	ΠΕΡΙΓΡΑΦΗ	ΣΥΣΚ.
A-T228	86.03.250 250mm	1



ΚΩΔ.	ΠΕΡΙΓΡΑΦΗ	ΣΥΣΚ.
A-T231	86.01.250 250mm	1



ΚΩΔ.	ΠΕΡΙΓΡΑΦΗ	ΣΥΣΚ.
A-T233	8113250 250mm ΜΕ ΠΛΑΣΤΙΚΕΣ ΣΙΑΓΩΝΕΣ	1



ΚΩΔ.	ΠΕΡΙΓΡΑΦΗ	ΣΥΣΚ.
A-T232	8111250 250mm ΜΕ ΠΛΑΣΤΙΚΕΣ ΣΙΑΓΩΝΕΣ	1

# ΕΡΓΑΛΕΙΑ ΧΕΙΡΟΣ



ΚΩΔ.	ΠΕΡΙΓΡΑΦΗ	ΣΥΣΚ.
A-T842	(1) 2-84-301 240mm	4
A-T839	(2) 2-84-017 240mm ΜΕ ΔΙΠΛΗ ΚΡΕΜΑΓΙΕΡΑ	5
A-T840	(3) STHT0-74361 250mm CONTROL GRIP	4
A-T847	(4) 0-84-647 203mm ΠΑΤΕΝΤΑΡΙΣΜΕΝΟΣ ΜΗΧΑΝΙΣΜΟΣ PUSHLOCK	4
A-T848	(5) 0-84-648 254mm ΠΑΤΕΝΤΑΡΙΣΜΕΝΟΣ ΜΗΧΑΝΙΣΜΟΣ PUSHLOCK	4
A-T846	(6) 0-84-649 304mm ΠΑΤΕΝΤΑΡΙΣΜΕΝΟΣ ΜΗΧΑΝΙΣΜΟΣ PUSHLOCK	4



ΚΩΔ.	ΠΕΡΙΓΡΑΦΗ	ΣΥΣΚ.
A-A876	0-84-294 255mm 1000V	4



ΚΩΔ.	ΠΕΡΙΓΡΑΦΗ	ΣΥΣΚ.
A-T211	1638.250 25mm	6



ΚΩΔ.	ΠΕΡΙΓΡΑΦΗ	ΣΥΣΚ.
A-G299	10"	8



ΚΩΔ.	ΠΕΡΙΓΡΑΦΗ	ΣΥΣΚ.
A-T067	5231/240mm ΜΠΛΕ ΛΑΒΗ	6



ΚΩΔ.	ΠΕΡΙΓΡΑΦΗ	ΣΥΣΚ.
A-T766	718861 10"	5



ΚΩΔ.	ΠΕΡΙΓΡΑΦΗ	ΣΥΣΚ.
A-T768	718860 10"	5

# ΕΡΓΑΛΕΙΑ ΧΕΙΡΟΣ



**ΜΥΤΟΣΙΜΠΙΔΑ ΚΥΡΤΑ  
ΗΛΕΚ/ΓΩΝ ΓΕΡΜΑΝΙΑΣ**

ΚΩΔ.	ΠΕΡΙΓΡΑΦΗ	ΣΥΣΚ.
A-Π908	26.26.200 200mm 1000V	6



**ΜΥΤΟΣΙΜΠΙΔΑ ΚΥΡΤΑ  
Β.Μ. ΓΕΡΜΑΝΙΑΣ**

ΚΩΔ.	ΠΕΡΙΓΡΑΦΗ	ΣΥΣΚ.
A-Π115	26.25.200 200mm	6



**ΜΥΤΟΣΙΜΠΙΔΑ  
Β.Μ. ΓΕΡΜΑΝΙΑΣ**

ΚΩΔ.	ΠΕΡΙΓΡΑΦΗ	ΣΥΣΚ.
A-Π238	36.52.145 145mm	6



**ΜΥΤΟΣΙΜΠΙΔΑ ΙΣΙΑ  
Β.Μ. ΓΕΡΜΑΝΙΑΣ**

ΚΩΔ.	ΠΕΡΙΓΡΑΦΗ	ΣΥΣΚ.
A-Π185	26.15.200 200mm	6



**ΜΥΤΟΣΙΜΠΙΔΑ ΙΣΙΑ  
Β.Μ. ΓΕΡΜΑΝΙΑΣ**

ΚΩΔ.	ΠΕΡΙΓΡΑΦΗ	ΣΥΣΚ.
A-Π909	26.12.200 200mm	6



**ΜΥΤΟΣΙΜΠΙΔΑ ΙΣΙΑ  
Ε.Μ. ΓΕΡΜΑΝΙΑΣ**

ΚΩΔ.	ΠΕΡΙΓΡΑΦΗ	ΣΥΣΚ.
A-Π233	30.11.160 160mm	6



**ΜΥΤΟΣΙΜΠΙΔΑ  
ΚΙΝΑΣ**

ΚΩΔ.	ΠΕΡΙΓΡΑΦΗ	ΣΥΣΚ.
A-Π5079	160mm	6
A-Π5080	200mm	6



**ΜΥΤΟΣΙΜΠΙΔΑ  
ΚΥΡΤΑ ΚΙΝΑΣ**

ΚΩΔ.	ΠΕΡΙΓΡΑΦΗ	ΣΥΣΚ.
A-Π5081	160mm	6
A-Π5082	200mm	6



**ΜΥΤΟΣΙΜΠΙΔΑ  
ΚΥΡΤΑ ΚΙΝΑΣ**

ΚΩΔ.	ΠΕΡΙΓΡΑΦΗ	ΣΥΣΚ.
A-Π374	160mm	6

# ΕΡΓΑΛΕΙΑ ΧΕΙΡΟΣ



**ΜΥΤΟΣΙΜΠΙΔΑ  
ΗΛΕΚΤΡΟΛΟΓΩΝ ΚΙΝΑΣ**

ΚΩΔ.	ΠΕΡΙΓΡΑΦΗ	ΣΥΣΚ.
A-Π5065	160mm 1000V ΚΥΡΤΑ	6
A-Π5066	200mm 1000V ΚΥΡΤΑ	6



**ΜΥΤΟΣΙΜΠΙΔΑ  
ΗΛΕΚΤΡΟΛΟΓΩΝ ΚΙΝΑΣ**

ΚΩΔ.	ΠΕΡΙΓΡΑΦΗ	ΣΥΣΚ.
A-Π5067	160mm 1000V	6
A-Π5068	200mm 1000V	6



**ΜΥΤΟΣΙΜΠΙΔΑ ΚΥΡΤΑ  
ΓΑΛΛΙΑΣ**

ΚΩΔ.	ΠΕΡΙΓΡΑΦΗ	ΣΥΣΚ.
A-Π405	114266/200mm	6



**ΜΥΤΟΣΙΜΠΙΔΑ ΙΣΙΑ  
CrV60 ΚΙΝΑΣ**

ΚΩΔ.	ΠΕΡΙΓΡΑΦΗ	ΣΥΣΚ.
A-Π331	718956/160mm	6
A-Π332	718957/180mm	6



**ΜΥΤΟΣΙΜΠΙΔΑ ΚΥΡΤΑ  
CrV60 ΚΙΝΑΣ**

ΚΩΔ.	ΠΕΡΙΓΡΑΦΗ	ΣΥΣΚ.
A-Π333	718958/160mm	6
A-Π334	718959/180mm	6



**ΜΥΤΟΣΙΜΠΙΔΑ ΙΣΙΑ  
Τ.ΓΕΡΜΑΝΙΑΣ ΚΙΝΑΣ**

ΚΩΔ.	ΠΕΡΙΓΡΑΦΗ	ΣΥΣΚ.
A-Π316	8"	6

**ΔΙΑΘΕΣΗ ΕΩΣ  
ΤΕΛΟΣ ΥΠΟΛΟΙΠΟΥ  
ΑΠΟΘΗΚΗΣ**



**ΜΥΤΟΣΙΜΠΙΔΑ ΙΣΙΑ  
ΚΙΝΑΣ**

ΚΩΔ.	ΠΕΡΙΓΡΑΦΗ	ΣΥΣΚ.
A-Π933	6"	6
A-Π934	8"	6



**ΠΛΑΤΥΤΣΙΜΠΙΔΑ  
ΚΙΝΑΣ**

ΚΩΔ.	ΠΕΡΙΓΡΑΦΗ	ΣΥΣΚ.
A-Π364	160mm	6

# ΕΡΓΑΛΕΙΑ ΧΕΙΡΟΣ



**ΜΥΤΟΤΣΙΜΠΙΔΑ ΜΙΝΙ  
ΣΕΤ 5ΤΕΜ ΚΙΝΑΣ**

ΚΩΔ.	ΠΕΡΙΓΡΑΦΗ	ΣΥΣΚ.
A-Π317	ΗΛΕΚΤΡΟΝΙΚΩΝ	10



**ΜΥΤΟΤΣΙΜΠΙΔΑ ΜΙΝΙ ΙΝΟΧ  
ΜΡ-104 ΜΕ ΣΤΡΟΓΓΥΛΕΣ  
ΑΠΟΛΗΞΕΙΣ ΤΑΙΩΑΝ**

ΚΩΔ.	ΠΕΡΙΓΡΑΦΗ	ΣΥΣΚ.
A-Π491	4"	6



**ΜΥΤΟΤΣΙΜΠΙΔΑ ΜΙΝΙ ΙΣΙΑ  
Β.Μ. ΓΕΡΜΑΝΙΑΣ**

ΚΩΔ.	ΠΕΡΙΓΡΑΦΗ	ΣΥΣΚ.
A-Π910	35.22.115 115mm	1



**ΜΥΤΟΤΣΙΜΠΙΔΑ ΚΥΡΤΑ Ε.Μ.  
ΑΣΦΑΛΕΙΩΝ ΓΕΡΜΑΝΙΑΣ**

ΚΩΔ.	ΠΕΡΙΓΡΑΦΗ	ΣΥΣΚ.
A-M132	4421J21 170mm ΧΩΡΙΣ ΕΛΑΤΗΡΙΟ «ΠΑΤΑΣ ΚΑΙ ΚΛΕΙΝΕΙ»	6



**ΜΥΤΟΤΣΙΜΠΙΔΑ ΙΣΙΑ Ε.Μ.  
ΑΣΦΑΛΕΙΩΝ ΓΕΡΜΑΝΙΑΣ**

ΚΩΔ.	ΠΕΡΙΓΡΑΦΗ	ΣΥΣΚ.
A-M131	4411J2 180mm ΧΩΡΙΣ ΕΛΑΤΗΡΙΟ «ΠΑΤΑΣ ΚΑΙ ΚΛΕΙΝΕΙ»	6



**ΜΥΤΟΤΣΙΜΠΙΔΑ ΚΥΡΤΑ Ε.Μ.  
ΑΣΦΑΛΕΙΩΝ ΓΕΡΜΑΝΙΑΣ**

ΚΩΔ.	ΠΕΡΙΓΡΑΦΗ	ΣΥΣΚ.
A-M133	4621A21 170mm ΜΕ ΕΛΑΤΗΡΙΟ «ΠΑΤΑΣ ΚΑΙ ΑΝΟΙΓΕΙ»	6



**ΜΥΤΟΤΣΙΜΠΙΔΑ ΙΣΙΑ Ε.Μ.  
ΑΣΦΑΛΕΙΩΝ ΓΕΡΜΑΝΙΑΣ**

ΚΩΔ.	ΠΕΡΙΓΡΑΦΗ	ΣΥΣΚ.
A-M134	4611A2 180mm ΜΕ ΕΛΑΤΗΡΙΟ «ΠΑΤΑΣ ΚΑΙ ΑΝΟΙΓΕΙ»	6

# ΕΡΓΑΛΕΙΑ ΧΕΙΡΟΣ



**ΜΥΤΟΣΙΜΠΙΔΑ ΚΥΡΤΑ  
Ε.Μ. ΑΣΦΑΛΕΙΩΝ ΚΙΝΑΣ**

ΚΩΔ.	ΠΕΡΙΓΡΑΦΗ	ΣΥΣΚ.
A-Π307	16527 175mm ΜΕ ΕΛΑΤΗΡΙΟ «ΠΑΤΑΣ ΚΑΙ ΑΝΟΙΓΕΙ»	6



**ΜΥΤΟΣΙΜΠΙΔΑ ΙΣΙΑ Ε.Μ.  
ΑΣΦΑΛΕΙΩΝ ΚΙΝΑΣ**

ΚΩΔ.	ΠΕΡΙΓΡΑΦΗ	ΣΥΣΚ.
A-Π306	16517 175mm ΜΕ ΕΛΑΤΗΡΙΟ «ΠΑΤΑΣ ΚΑΙ ΚΛΕΙΝΕΙ»	6



**ΜΥΤΟΣΙΜΠΙΔΑ ΙΣΙΑ Ε.Μ.  
ΑΣΦΑΛΕΙΩΝ ΚΙΝΑΣ**

ΚΩΔ.	ΠΕΡΙΓΡΑΦΗ	ΣΥΣΚ.
A-Π358	16537 175mm ΜΕ ΕΛΑΤΗΡΙΟ «ΠΑΤΑΣ ΚΑΙ ΑΝΟΙΓΕΙ»	6



**ΜΥΤΟΣΙΜΠΙΔΑ ΚΥΡΤΑ Ε.Μ.  
ΑΣΦΑΛΕΙΩΝ ΚΙΝΑΣ**

ΚΩΔ.	ΠΕΡΙΓΡΑΦΗ	ΣΥΣΚ.
A-Π359	16507 175mm ΜΕ ΕΛΑΤΗΡΙΟ «ΠΑΤΑΣ ΚΑΙ ΚΛΕΙΝΕΙ»	6



**ΜΥΤΟΣΙΜΠΙΔΑ ΚΥΡΤΑ Ε.Μ.  
ΑΣΦΑΛΕΙΩΝ ΚΙΝΑΣ**

ΚΩΔ.	ΠΕΡΙΓΡΑΦΗ	ΣΥΣΚ.
A-Π973	713171 175mm «ΠΑΤΑΣ ΚΑΙ ΚΛΕΙΝΕΙ»	6



**ΜΥΤΟΣΙΜΠΙΔΑ ΙΣΙΑ Ε.Μ.  
ΑΣΦΑΛΕΙΩΝ ΚΙΝΑΣ**

ΚΩΔ.	ΠΕΡΙΓΡΑΦΗ	ΣΥΣΚ.
A-Π972	713221 175mm «ΠΑΤΑΣ ΚΑΙ ΚΛΕΙΝΕΙ»	6



**ΜΥΤΟΣΙΜΠΙΔΑ ΙΣΙΑ Ε.Μ.  
ΑΣΦΑΛΕΙΩΝ ΚΙΝΑΣ**

ΚΩΔ.	ΠΕΡΙΓΡΑΦΗ	ΣΥΣΚ.
A-Π970	713271 175mm «ΠΑΤΑΣ ΚΑΙ ΑΝΟΙΓΕΙ»	6



**ΜΥΤΟΣΙΜΠΙΔΑ ΚΥΡΤΑ Ε.Μ.  
ΑΣΦΑΛΕΙΩΝ ΚΙΝΑΣ**

ΚΩΔ.	ΠΕΡΙΓΡΑΦΗ	ΣΥΣΚ.
A-Π971	713321 175mm «ΠΑΤΑΣ ΚΑΙ ΑΝΟΙΓΕΙ»	6

# ΕΡΓΑΛΕΙΑ ΧΕΙΡΟΣ



ΚΩΔ.	ΠΕΡΙΓΡΑΦΗ	ΣΥΣΚ.
A-M904	170mm ΧΩΡΙΣ ΕΛΑΤΗΡΙΟ «ΠΑΤΑΣ ΚΑΙ ΚΛΕΙΝΕΙ»	1



ΚΩΔ.	ΠΕΡΙΓΡΑΦΗ	ΣΥΣΚ.
A-M903	180mm ΧΩΡΙΣ ΕΛΑΤΗΡΙΟ «ΠΑΤΑΣ ΚΑΙ ΚΛΕΙΝΕΙ»	1



ΚΩΔ.	ΠΕΡΙΓΡΑΦΗ	ΣΥΣΚ.
A-M902	170mm ΜΕ ΕΛΑΤΗΡΙΟ «ΠΑΤΑΣ ΚΑΙ ΑΝΟΙΓΕΙ»	1



ΚΩΔ.	ΠΕΡΙΓΡΑΦΗ	ΣΥΣΚ.
A-M901	180mm ΜΕ ΕΛΑΤΗΡΙΟ «ΠΑΤΑΣ ΚΑΙ ΑΝΟΙΓΕΙ»	1



ΚΩΔ.	ΠΕΡΙΓΡΑΦΗ	ΣΥΣΚ.
A-Π127	170mm ΜΕ ΕΛΑΤΗΡΙΟ «ΠΑΤΑΣ ΚΑΙ ΑΝΟΙΓΕΙ»	6



ΚΩΔ.	ΠΕΡΙΓΡΑΦΗ	ΣΥΣΚ.
A-Π128	170mm ΜΕ ΕΛΑΤΗΡΙΟ «ΠΑΤΑΣ ΚΑΙ ΑΝΟΙΓΕΙ»	6



# ΕΡΓΑΛΕΙΑ ΧΕΙΡΟΣ



**ΚΛΕΙΔΙΑ TORX  
ΜΕ ΤΡΥΠΑ ΚΙΝΑΣ**

ΚΩΔ.	ΠΕΡΙΓΡΑΦΗ	ΣΥΣΚ.
A-K1557	88610 C/V ΣΟΥΓΙΑΣ 8ΤΕΜ	6



**ΚΛΕΙΔΙΑ TORX  
ΜΕ ΤΡΥΠΑ ΚΙΝΑΣ**

ΚΩΔ.	ΠΕΡΙΓΡΑΦΗ	ΣΥΣΚ.
A-K1556	88450 C/V ΘΗΚΗ 9ΤΕΜ	6



**ΚΛΕΙΔΙΑ ΑΛΕΝ ΜΠΙΛΙΑΣ  
ΚΙΝΑΣ**

ΚΩΔ.	ΠΕΡΙΓΡΑΦΗ	ΣΥΣΚ.
A-K1551	88530 C/V ΘΗΚΗ 10ΤΕΜ	6



**ΚΛΕΙΔΙΑ ΑΛΕΝ  
ΚΙΝΑΣ**

ΚΩΔ.	ΠΕΡΙΓΡΑΦΗ	ΣΥΣΚ.
A-K1555	88510 C/V ΣΟΥΓΙΑΣ 8ΤΕΜ	6



**ΚΛΕΙΔΙΑ ΑΛΕΝ  
ΚΙΝΑΣ**

ΚΩΔ.	ΠΕΡΙΓΡΑΦΗ	ΣΥΣΚ.
A-K1552	88150 C/V ΘΗΚΗ 9ΤΕΜ	6



**ΚΛΕΙΔΙΑ ΑΛΕΝ  
ΜΑΚΡΙΑ ΚΙΝΑΣ**

ΚΩΔ.	ΠΕΡΙΓΡΑΦΗ	ΣΥΣΚ.
A-K1554	88220 C/V ΘΗΚΗ 9ΤΕΜ	6



**ΚΛΕΙΔΙΑ TORX  
ΜΕ ΤΡΥΠΑ ΚΙΝΑΣ**

ΚΩΔ.	ΠΕΡΙΓΡΑΦΗ	ΣΥΣΚ.
A-K5200	0121600 T10-T50 9ΤΕΜ	6



**ΚΛΕΙΔΙΑ ΑΛΕΝ  
ΜΠΙΛΙΑΣ ΚΙΝΑΣ**

ΚΩΔ.	ΠΕΡΙΓΡΑΦΗ	ΣΥΣΚ.
A-K5201	0121605 1,5-10mm 9ΤΕΜ	12



**ΚΛΕΙΔΙΑ ΑΛΕΝ ΜΠΙΛΙΑΣ  
ΜΑΚΡΙΑ ΚΙΝΑΣ**

ΚΩΔ.	ΠΕΡΙΓΡΑΦΗ	ΣΥΣΚ.
A-K5202	0121610 1,5-10mm 9ΤΕΜ	6

# ΕΡΓΑΛΕΙΑ ΧΕΙΡΟΣ



ΚΩΔ.	ΠΕΡΙΓΡΑΦΗ	ΣΥΣΚ.
A-K478	738930	6



ΚΩΔ.	ΠΕΡΙΓΡΑΦΗ	ΣΥΣΚ.
A-K475	738905	6



ΚΩΔ.	ΠΕΡΙΓΡΑΦΗ	ΣΥΣΚ.
A-K477	738918	6



ΚΩΔ.	ΠΕΡΙΓΡΑΦΗ	ΣΥΣΚ.
A-K476	738906	6



ΚΩΔ.	ΠΕΡΙΓΡΑΦΗ	ΣΥΣΚ.
A-K118	738903 ΜΕ ΤΡΥΠΑ	6



ΚΩΔ.	ΠΕΡΙΓΡΑΦΗ	ΣΥΣΚ.
A-K117	738902 ΜΕ ΤΡΥΠΑ	6



ΚΩΔ.	ΠΕΡΙΓΡΑΦΗ	ΣΥΣΚ.
A-K479	738946	6

# ΕΡΓΑΛΕΙΑ ΧΕΙΡΟΣ



**ΚΛΕΙΔΙΑ ΣΕ ΣΟΥΓΙΑ  
ΤΑΙΩΑΝ**

ΚΩΔ.	ΠΕΡΙΓΡΑΦΗ	ΣΥΣΚ.
A-K618	ΑΛΕΝ ΜΠΙΛΙΑΣ 8ΤΕΜ.	6



**ΚΛΕΙΔΙΑ ΑΛΕΝ  
45021 ΓΕΡΜΑΝΙΑΣ**

ΚΩΔ.	ΠΕΡΙΓΡΑΦΗ	ΣΥΣΚ.
A-K2131	ΚΟΝΤΑ 9ΤΕΜ	1



**ΚΛΕΙΔΙΑ ΑΛΕΝ  
ΓΕΡΜΑΝΙΑΣ**

ΚΩΔ.	ΠΕΡΙΓΡΑΦΗ	ΣΥΣΚ.
A-K022	1,5-10 ΚΡΙΚΟΣ 10ΤΕΜ	10



**ΚΛΕΙΔΙΑ ΑΛΕΝ  
3351-000 ΙΑΠΩΝΙΑΣ**

ΚΩΔ.	ΠΕΡΙΓΡΑΦΗ	ΣΥΣΚ.
A-K495	1,5-10 ΚΡΙΚΟΣ 10ΤΕΜ	10



**ΚΛΕΙΔΙΑ ΑΛΕΝ  
738925 ΚΙΝΑΣ**

ΚΩΔ.	ΠΕΡΙΓΡΑΦΗ	ΣΥΣΚ.
A-K472	1,5-10 ΚΡΙΚΟΣ 10ΤΕΜ	10
A-K494	1,5-6 ΚΡΙΚΟΣ 8ΤΕΜ	10



**ΚΛΕΙΔΙΑ ΑΛΕΝ  
ΤΑΙΩΑΝ**

ΚΩΔ.	ΠΕΡΙΓΡΑΦΗ	ΣΥΣΚ.
A-K659	10ΤΕΜ	10

**ΚΛΕΙΔΙΑ ΑΛΕΝ  
ΓΕΡΜΑΝΙΑΣ**

ΚΩΔ.	ΠΕΡΙΓΡΑΦΗ	ΣΥΣΚ.
A-K1312	N 1,5	10
A-K1313	N 2,0	10
A-K1314	N 2,5	10
A-K1301	N 3,0	10
A-K1315	N 3,5	10
A-K1302	N 4,0	10
A-K1316	N 4,5	10
A-K1303	N 5,0	10
A-K1325	N 5,5	10
A-K1304	N 6,0	10
A-K1317	N 7,0	10
A-K1305	N 8,0	10



ΚΩΔ.	ΠΕΡΙΓΡΑΦΗ	ΣΥΣΚ.
A-K1318	N 9,0	10
A-K1306	N 10	10
A-K1319	N 11	10
A-K1320	N 12	5
A-K1321	N 13	5
A-K1322	N 14	5
A-K1323	N 15	1
A-K1324	N 16	1
A-K1355	N 17	1
A-K1356	N 18	1
A-K1357	N 19	1
A-K1358	N 20	1



**ΜΥΤΕΣ  
ΤΑΙΩΑΝ**

ΚΩΔ.	ΠΕΡΙΓΡΑΦΗ	ΣΥΣΚ.
A-K6813	PHILIPS 1X50	10
A-K6818	PZD 3X50	10
A-K680	ΙΣΙΕΣ 3X25	10
A-K6801	ΙΣΙΕΣ 4X25	10
A-K6802	ΙΣΙΕΣ 4,5X25	10
A-K6803	ΙΣΙΕΣ 5,5X25	10
A-K6804	ΙΣΙΕΣ 6X25	10
A-K6805	ΙΣΙΕΣ 4X50	10
A-K6807	ΙΣΙΕΣ 6X50	10
A-K6809	ROBERTSON 3X70	10
A-K686	ROBERTSON 2X90	10
A-K6810	ROBERTSON 3X90	10



**ΣΕΤ ΜΥΤΕΣ  
310011 ΤΑΙΩΑΝ**

ΚΩΔ.	ΠΕΡΙΓΡΑΦΗ	ΣΥΣΚ.
A-K1347	ΜΑΥΡΕΣ 7ΤΕΜ	12



**ΣΕΤ ΜΥΤΕΣ ΚΑΙ  
ΑΝΤΑΠΤΟΡΑΣ ΚΙΝΑΣ**

ΚΩΔ.	ΠΕΡΙΓΡΑΦΗ	ΣΥΣΚ.
A-K632	7ΤΕΜ.	12



**ΣΕΤ ΜΥΤΕΣ ΚΑΙ  
ΑΝΤΑΠΤΟΡΑΣ ΤΑΙΩΑΝ**

ΚΩΔ.	ΠΕΡΙΓΡΑΦΗ	ΣΥΣΚ.
A-K6718	07H11013 13ΤΕΜ	10



**ΣΕΤ 60ΤΕΜ ΜΑΓΝΗΤΙΚΟΣ  
ΑΝΤΑΠΤΟΡΑΣ ΜΕ ΜΥΤΕΣ  
ΚΙΝΑΣ**

ΚΩΔ.	ΠΕΡΙΓΡΑΦΗ	ΣΥΣΚ.
A-K6142	740317	10

# ΕΡΓΑΛΕΙΑ ΧΕΙΡΟΣ



ΚΩΔ.	ΠΕΡΙΓΡΑΦΗ	ΣΥΣΚ.
A-K1380	ΚΙΝΑΣ 60mm	10



ΚΩΔ.	ΠΕΡΙΓΡΑΦΗ	ΣΥΣΚ.
A-K6719	RY-206	5



ΚΩΔ.	ΠΕΡΙΓΡΑΦΗ	ΣΥΣΚ.
A-K6720	RY-207 SDS 10X80	5



ΚΩΔ.	ΠΕΡΙΓΡΑΦΗ	ΣΥΣΚ.
A-K190	4927045/1X25 συσκ.25τεμ	1
A-K191	4927046/2X25 συσκ.25τεμ	1
A-K192	4927047/3X25 συσκ.25τεμ	1
A-K193	4927545/1X50 συσκ.10τεμ	1
A-K194	4927546/2X50 συσκ.10τεμ	1
A-K195	4927547/3X50 συσκ.10τεμ	1



ΚΩΔ.	ΠΕΡΙΓΡΑΦΗ	ΣΥΣΚ.
A-K2104	4927020/1X25 συσκ.25τεμ	1
A-K2105	4927021/2X25 συσκ.25τεμ	1
A-K2106	4927022/3X25 συσκ.25τεμ	1
A-K2250	4927520/1X50 συσκ.10τεμ	1
A-K2107	4927521/2X50 συσκ.10τεμ	1
A-K2220	4927522/3X50 συσκ.10τεμ	1



ΚΩΔ.	ΠΕΡΙΓΡΑΦΗ	ΣΥΣΚ.
A-K2190	27084/4X25 καρέ 1/4"	1



ΚΩΔ.	ΠΕΡΙΓΡΑΦΗ	ΣΥΣΚ.
A-K184	4827045/1X25 συσκ.25τεμ	1
A-K185	4827046/2X25 συσκ.25τεμ	1
A-K186	4827047/3X25 συσκ.25τεμ	1



ΚΩΔ.	ΠΕΡΙΓΡΑΦΗ	ΣΥΣΚ.
A-K995	26471/1X70	1
A-K996	26472/2X70	1

# ΕΡΓΑΛΕΙΑ ΧΕΙΡΟΣ



ΚΩΔ.	ΠΕΡΙΓΡΑΦΗ	ΣΥΣΚ.
A-K2227	27043/0X25	50
A-K243	27045/1X25	50
A-K244	27046/2X25	50
A-K245	27047/3X25	50



ΚΩΔ.	ΠΕΡΙΓΡΑΦΗ	ΣΥΣΚ.
A-K246	27545/1X50	25
A-K247	27546/2X50	25
A-K248	27577/3X50	25



ΚΩΔ.	ΠΕΡΙΓΡΑΦΗ	ΣΥΣΚ.
A-K343	27560/1X70	10
A-K176	27565/2X70	10
A-K344	27570/3X70	10
A-K345	27561/1X90	10
A-K051	27566/2X90	10



ΚΩΔ.	ΠΕΡΙΓΡΑΦΗ	ΣΥΣΚ.
A-K156	27018/0X25	50
A-K240	27020/1X25	50
A-K241	27021/2X25	50
A-K242	27022/3X25	50



ΚΩΔ.	ΠΕΡΙΓΡΑΦΗ	ΣΥΣΚ.
A-K249	27520/1X50	25
A-K250	27521/2X50	25
A-K251	27522/3X50	25



ΚΩΔ.	ΠΕΡΙΓΡΑΦΗ	ΣΥΣΚ.
A-K289	27455/2X70	10
A-K287	27460/3X70	10
A-K288	27456/2X90	10
A-K286	27461/3X90	10



ΚΩΔ.	ΠΕΡΙΓΡΑΦΗ	ΣΥΣΚ.
A-K2184	27091/1X25	50
A-K2191	27092/2X25	50
A-K2185	27093/3X25	50

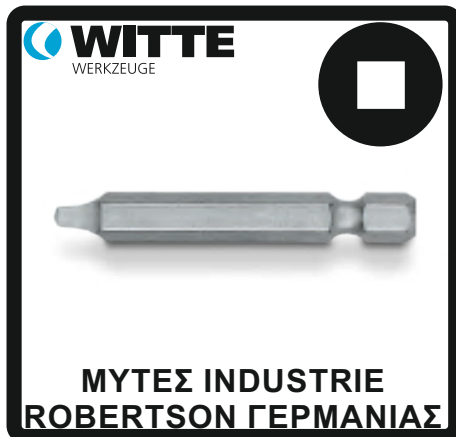

ΚΩΔ.	ΠΕΡΙΓΡΑΦΗ	ΣΥΣΚ.
A-K2186	27591/1X50	25
A-K2192	27592/2X50	25
A-K2187	27593/3X50	25

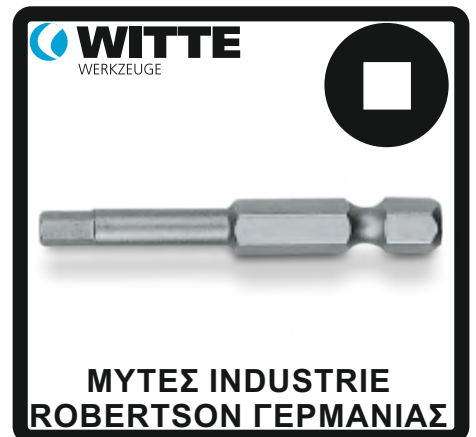

ΚΩΔ.	ΠΕΡΙΓΡΑΦΗ	ΣΥΣΚ.
A-K347	27594/1X75	10
A-K166	27595/2X75	10
A-K348	27596/3X75	10
A-K392	27597/2X90	10

# ΕΡΓΑΛΕΙΑ ΧΕΙΡΟΣ



**ΜΥΤΕΣ INDUSTRIE  
ΙΣΙΕΣ ΓΕΡΜΑΝΙΑΣ**

ΚΩΔ.	ΠΕΡΙΓΡΑΦΗ	ΣΥΣΚ.
A-K2221	26411/4,5X25	50
A-K2222	26412/5,5X25	50
A-K2223	26414/6,5X25	50
A-K2224	27511/4,5X50	25
A-K2225	27512/5,5X50	25
A-K2226	27514/6,5X50	25



**ΜΥΤΕΣ INDUSTRIE  
TORX ΧΩΡΙΣ ΤΡΥΠΑ  
ΓΕΡΜΑΝΙΑΣ**

ΚΩΔ.	ΠΕΡΙΓΡΑΦΗ	ΣΥΣΚ.
A-K2206	29503/T10X25	50
A-K2207	29504/T15X25	50
A-K2208	29505/T20X25	50
A-K2209	29506/T25X25	50
A-K2218	29507/T27X25	50
A-K2210	29508/T30X25	50
A-K2211	29509/T40X25	50



**ΜΥΤΕΣ INDUSTRIE  
TORX ΧΩΡΙΣ ΤΡΥΠΑ  
ΓΕΡΜΑΝΙΑΣ**

ΚΩΔ.	ΠΕΡΙΓΡΑΦΗ	ΣΥΣΚ.
A-K2253	29603/T10X50	25
A-K2254	29604/T15X50	25
A-K2239	29605/T20X50	25
A-K2117	29606/T25X50	25
A-K2255	29607/T27X50	25
A-K2119	29608/T30X50	25
A-K2216	29609/T40X50	25
A-K2217	29676/T30X70	10
A-K2219	29686/T30X90	10



**ΜΑΓΝΗΤΙΚΕΣ  
ΠΡΟΕΚΤΑΣΕΙΣ ΓΕΡΜΑΝΙΑΣ**

ΚΩΔ.	ΠΕΡΙΓΡΑΦΗ	ΣΥΣΚ.
A-K341	26006 ΝΙΚΕΛ 60mm	25
A-K2100	26001 ΝΙΚΕΛ 75mm	1
A-K2102	26014 ΝΙΚΕΛ 150mm	1
A-K2103	26024 ΝΙΚΕΛ 200mm	1



**ΜΑΓΝΗΤΙΚΕΣ  
ΠΡΟΕΚΤΑΣΕΙΣ ΓΕΡΜΑΝΙΑΣ**

ΚΩΔ.	ΠΕΡΙΓΡΑΦΗ	ΣΥΣΚ.
A-K167	26030 ΚΙΤΡΙΝΕΣ 60mm	25



**ΚΛΕΙΔΙΑ ΤΑΦ ΚΑΡΥΔΑΚΙΑ  
ΓΕΡΜΑΝΙΑΣ**

ΚΩΔ.	ΠΕΡΙΓΡΑΦΗ	ΣΥΣΚ.
A-K2246	81209/9X200	1
A-K2247	81211/11X200	1
A-K2248	81212/12X200	1
A-K340	81213/13X200	1
A-K2249	81217/17X200	1



**ΚΛΕΙΔΙΑ ΤΑΦ ΑΛΕΝ  
ΓΕΡΜΑΝΙΑΣ**

ΚΩΔ.	ΠΕΡΙΓΡΑΦΗ	ΣΥΣΚ.
A-K260	82410/10X200	1



**ΚΛΕΙΔΙΑ ΤΑΦ ΑΛΕΝ  
ΜΠΙΛΙΑΣ ΓΕΡΜΑΝΙΑΣ**

ΚΩΔ.	ΠΕΡΙΓΡΑΦΗ	ΣΥΣΚ.
A-K2173	82306/6X200	1

# ΕΡΓΑΛΕΙΑ ΧΕΙΡΟΣ



**ΜΑΧΑΙΡΙΑ ΜΟΥΣΑΜΑΔΩΝ ΠΛΑΣΤΙΚΑ ΙΑΠΩΝΙΑΣ**

ΚΩΔ.	ΠΕΡΙΓΡΑΦΗ	ΣΥΣΚ.
A-M119	GC-401 ΠΟΡΤΟΚΑΛΙ ΜΕ 2 ΣΠΑΣΤΕΣ ΛΑΜΕΣ	20



**ΜΑΧΑΙΡΙΑ ΜΟΥΣΑΜΑΔΩΝ ΑΛΟΥΜΙΝΙΟΥ ΙΑΠΩΝΙΑΣ**

ΚΩΔ.	ΠΕΡΙΓΡΑΦΗ	ΣΥΣΚ.
A-M127	L32CP	10



**ΜΑΧΑΙΡΙΑ ΜΟΥΣΑΜΑΔΩΝ ΙΑΠΩΝΙΑΣ**

ΚΩΔ.	ΠΕΡΙΓΡΑΦΗ	ΣΥΣΚ.
A-M136	H-12YE 25mm	10



**ΜΑΧΑΙΡΙΑ ΜΟΥΣΑΜΑΔΩΝ ΠΛΑΣΤΙΚΑ ΙΑΠΩΝΙΑΣ**

ΚΩΔ.	ΠΕΡΙΓΡΑΦΗ	ΣΥΣΚ.
A-M123	L-18 ΚΟΚΚΙΝΑ ΜΕ ΒΙΔΩΤΟ ΣΤΟΠ ΚΑΙ 2 ΣΠΑΣΤΕΣ ΛΑΜΕΣ	10
A-M123	L-18 ΚΙΤΡΙΝΑ ΜΕ ΒΙΔΩΤΟ ΣΤΟΠ ΚΑΙ 2 ΣΠΑΣΤΕΣ ΛΑΜΕΣ	10



**ΜΑΧΑΙΡΙΑ ΜΟΥΣΑΜΑΔΩΝ ΜΕΤΑΛΛΙΚΑ ΙΑΠΩΝΙΑΣ**

ΚΩΔ.	ΠΕΡΙΓΡΑΦΗ	ΣΥΣΚ.
A-M138	S-13 ΣΤΕΝΑ ΜΕ 2 ΛΑΜΕΣ	10



**ΜΑΧΑΙΡΙΑ ΜΟΥΣΑΜΑΔΩΝ ΠΛΑΣΤΙΚΑ ΙΑΠΩΝΙΑΣ**

ΚΩΔ.	ΠΕΡΙΓΡΑΦΗ	ΣΥΣΚ.
A-M129	HK-11 ΓΑΝΤΖΟΥ ΚΙΤΡΙΝΑ ΜΕ ΒΙΔΩΤΟ ΣΤΟΠ	10



**ΜΑΧΑΙΡΙΑ ΜΟΥΣΑΜΑΔΩΝ ΜΕΤΑΛΛΙΚΑ ΙΑΠΩΝΙΑΣ**

ΚΩΔ.	ΠΕΡΙΓΡΑΦΗ	ΣΥΣΚ.
A-M135	S-18 ΣΤΕΝΑ ΜΕ ΛΑΜΑ ΓΩΝΙΑΣ ΓΙΑ ΚΟΨΙΜΟ ΑΚΡΙΒΕΙΑΣ	10



18mm/0,5mm L

**ΛΑΜΕΣ ΓΙΑ ΜΑΧΑΙΡΙΑ ΜΟΥΣΑΜΑΔΩΝ ΙΑΠΩΝΙΑΣ**

ΚΩΔ.	ΠΕΡΙΓΡΑΦΗ	ΣΥΣΚ.
A-M420	LB-10B EVO ΦΑΡΔΙΕΣ ΜΑΥΡΕΣ ΣΠΑΣΤΕΣ ΛΑΜΕΣ 7 ΕΓΚΟΠΩΝ σετ 100τεμ.	2



18mm/0,6mm G

**ΛΑΜΕΣ ΓΙΑ ΜΑΧΑΙΡΙΑ ΜΟΥΣΑΜΑΔΩΝ ΙΑΠΩΝΙΑΣ**

ΚΩΔ.	ΠΕΡΙΓΡΑΦΗ	ΣΥΣΚ.
A-M154	GB-10BHC2 18mm/0,6mm G ΦΑΡΔΙΕΣ ΜΑΥΡΕΣ ΣΠΑΣΤΕΣ ΛΑΜΕΣ 7 ΕΓΚΟΠΩΝ Σετ 100τεμ.	2



# ΕΡΓΑΛΕΙΑ ΧΕΙΡΟΣ



25mm/0,7mm H

**ΛΑΜΕΣ ΓΙΑ ΜΑΧΑΙΡΙΑ ΜΟΥΣΑΜΑΔΩΝ ΙΑΠΩΝΙΑΣ**

ΚΩΔ.	ΠΕΡΙΓΡΑΦΗ	ΣΥΣΚ.
A-M983	HB-10B ΕΒΟ ΦΑΡΔΙΕΣ ΜΑΥΡΕΣ ΣΠΑΣΤΕΣ ΛΑΜΕΣ 7 ΕΓΚΟΠΩΝ σετ 100τεμ.	2



18mm

**ΛΑΜΕΣ ΓΙΑ ΜΑΧΑΙΡΙΑ ΜΟΥΣΑΜΑΔΩΝ ΙΑΠΩΝΙΑΣ**

ΚΩΔ.	ΠΕΡΙΓΡΑΦΗ	ΣΥΣΚ.
A-M120	GB-10HN ΦΑΡΔΙΕΣ ΑΣΗΜΙ ΣΠΑΣΤΕΣ ΛΑΜΕΣ 7 ΕΓΚΟΠΩΝ σετ 100τεμ.	2



18mm

**ΛΑΜΕΣ ΓΙΑ ΜΑΧΑΙΡΙΑ ΜΟΥΣΑΜΑΔΩΝ ΙΑΠΩΝΙΑΣ**

ΚΩΔ.	ΠΕΡΙΓΡΑΦΗ	ΣΥΣΚ.
A-M982	GB-10HN ΦΑΡΔΙΕΣ ΑΣΗΜΙ ΣΠΑΣΤΕΣ ΛΑΜΕΣ 7 ΕΓΚΟΠΩΝ σετ 50τεμ.	1



9mm

**ΛΑΜΕΣ ΓΙΑ ΜΑΧΑΙΡΙΑ ΜΟΥΣΑΜΑΔΩΝ ΙΑΠΩΝΙΑΣ**

ΚΩΔ.	ΠΕΡΙΓΡΑΦΗ	ΣΥΣΚ.
A-M153	SB-10HN ΣΤΕΝΕΣ ΑΣΗΜΙ ΣΠΑΣΤΕΣ ΛΑΜΕΣ 12 ΕΓΚΟΠΩΝ σετ 100τεμ.	20



ΓΙΑ ΜΑΧΑΙΡΙΑ ΗΚ-11

**ΛΑΜΕΣ ΓΙΑ ΜΑΧΑΙΡΙΑ ΜΟΥΣΑΜΑΔΩΝ ΙΑΠΩΝΙΑΣ**

ΚΩΔ.	ΠΕΡΙΓΡΑΦΗ	ΣΥΣΚ.
A-M130	HK-5H ΑΣΗΜΙ ΣΠΑΣΤΕΣ ΛΑΜΕΣ ΓΑΝΤΖΟΥ σετ 100τεμ.	1



ΚΟΦΤΗΣ ΑΚΡΙΒΕΙΑΣ Cutix ΓΕΡΜΑΝΙΑΣ

ΚΩΔ.	ΠΕΡΙΓΡΑΦΗ	ΣΥΣΚ.
A-K296	90.10.165BK 18mm	6



ΜΑΧΑΙΡΙΑ ΜΟΥΣΑΜΑΔΩΝ ΚΙΝΑΣ

ΚΩΔ.	ΠΕΡΙΓΡΑΦΗ	ΣΥΣΚ.
A-M531	4510 ΜΕΤΑΛΛΙΚΑ	12



ΣΕΤ 18ΤΕΜ ΙΤΑΛΙΑΣ

ΚΩΔ.	ΠΕΡΙΓΡΑΦΗ	ΣΥΣΚ.
A-E196	M8790 ΚΙΤ ΚΟΠΗΣ ΑΚΡΙΒΕΙΑΣ ΜΕ ΜΑΧΑΙΡΙΑ, ΛΑΜΕΣ κλπ	1

# ΕΡΓΑΛΕΙΑ ΧΕΙΡΟΣ



ΚΩΔ.	ΠΕΡΙΓΡΑΦΗ	ΣΥΣΚ.
A-M523	758533	10



ΚΩΔ.	ΠΕΡΙΓΡΑΦΗ	ΣΥΣΚ.
A-M525	758544 9MM	10



ΚΩΔ.	ΠΕΡΙΓΡΑΦΗ	ΣΥΣΚ.
A-M524	758556 18MM	12



ΚΩΔ.	ΠΕΡΙΓΡΑΦΗ	ΣΥΣΚ.
A-M535	758557 18MM	12



ΚΩΔ.	ΠΕΡΙΓΡΑΦΗ	ΣΥΣΚ.
A-M527	758550 18MM ΜΕ ΛΑΣΤΙΧΟ	12



ΚΩΔ.	ΠΕΡΙΓΡΑΦΗ	ΣΥΣΚ.
A-M526	758535 25MM ΜΕ ΛΑΣΤΙΧΟ	12



ΚΩΔ.	ΠΕΡΙΓΡΑΦΗ	ΣΥΣΚ.
A-M169	758542 ΑΠΛΑ	20



ΚΩΔ.	ΠΕΡΙΓΡΑΦΗ	ΣΥΣΚ.
A-M283	758547 ΧΩΡΙΣ ΛΑΣΤΙΧΟ	20

# ΕΡΓΑΛΕΙΑ ΧΕΙΡΟΣ



**ΛΑΜΕΣ ΜΑΧΑΙΡΙΩΝ  
SK5 ΚΙΝΑΣ**

ΚΩΔ.	ΠΕΡΙΓΡΑΦΗ	ΣΥΣΚ.
A-M536	18MM Σετ 10τεμ	12



**ΞΥΣΤΡΕΣ ΤΖΑΜΙΩΝ ΚΙΝΑΣ**

ΚΩΔ.	ΠΕΡΙΓΡΑΦΗ	ΣΥΣΚ.
A-Ξ016	T.STANLEY	25



**ΣΟΥΓΙΑΔΕΣ ΙΝΟΧ  
ΚΥΡΤΟΙ ΚΙΝΑΣ**

ΚΩΔ.	ΠΕΡΙΓΡΑΦΗ	ΣΥΣΚ.
A-Σ780	190mm	10



**ΣΟΥΓΙΑΔΕΣ ΙΝΟΧ  
ΙΣΙΟΙ ΚΙΝΑΣ**

ΚΩΔ.	ΠΕΡΙΓΡΑΦΗ	ΣΥΣΚ.
A-Σ781	190mm	10



**ΣΟΥΓΙΑΔΕΣ  
ΗΛΕΚΤΡΟΛΟΓΩΝ ΚΙΝΑΣ**

ΚΩΔ.	ΠΕΡΙΓΡΑΦΗ	ΣΥΣΚ.
A-B087	ΑΠΛΟΙ ΙΣΙΟΙ	12



**ΣΟΥΓΙΑΣ ΗΛΕΚΤΡΟΛΟΓΩΝ  
ΙΝΟΧ ΜΕ ΠΛ.ΛΑΒΗ ΤΑΙΩΑΝ**

ΚΩΔ.	ΠΕΡΙΓΡΑΦΗ	ΣΥΣΚ.
A-Σ285	210007 8 1/2	12



**ΠΟΛΥΕΡΓΑΛΕΙΑ  
ΚΙΝΑΣ**

ΚΩΔ.	ΠΕΡΙΓΡΑΦΗ	ΣΥΣΚ.
A-Σ364	758350 LT1884A 8ΘΕΣ.	1
A-Σ365	758351 13ΘΕΣΕΩΝ	6

# ΕΡΓΑΛΕΙΑ ΧΕΙΡΟΣ



ΚΩΔ.	ΠΕΡΙΓΡΑΦΗ	ΣΥΣΚ
A-Λ675	4 /12"	12
A-Λ674	5"	12
A-Λ673	6"	12
A-Λ672	7"	12
A-Λ671	8"	12



ΚΩΔ.	ΠΕΡΙΓΡΑΦΗ	ΣΥΣΚ
A-Λ677	4"	12
A-Λ676	4 1/2"	12



ΚΩΔ.	ΠΕΡΙΓΡΑΦΗ	ΣΥΣΚ
A-Λ680	4 1/2"	12



ΚΩΔ.	ΠΕΡΙΓΡΑΦΗ	ΣΥΣΚ
A-Λ662	7" ΠΡΙΟΝΟΚΟΡΔΕΛΑΣ	12
A-Λ689	8" ΠΡΙΟΝΟΚΟΡΔΕΛΑΣ	12



ΚΩΔ.	ΠΕΡΙΓΡΑΦΗ	ΣΥΣΚ
A-Λ690	6"	12
A-Λ686	8"	12
A-Λ687	10"	6
A-Λ688	12"	6



ΚΩΔ.	ΠΕΡΙΓΡΑΦΗ	ΣΥΣΚ
A-Λ684	6"	12



ΚΩΔ.	ΠΕΡΙΓΡΑΦΗ	ΣΥΣΚ
A-Λ698	6"	12
A-Λ691	8"	12
A-Λ692	10"	12
A-Λ699	12"	12



ΚΩΔ.	ΠΕΡΙΓΡΑΦΗ	ΣΥΣΚ
A-Λ678	6"	12
A-Λ693	8"	12
A-Λ694	10"	12
A-Λ669	12"	6



ΚΩΔ.	ΠΕΡΙΓΡΑΦΗ	ΣΥΣΚ
A-Λ679	6"	12
A-Λ696	8"	12
A-Λ697	10"	12
A-Λ667	12"	6

# ΕΡΓΑΛΕΙΑ ΧΕΙΡΟΣ



ΚΩΔ.	ΠΕΡΙΓΡΑΦΗ	ΣΥΣΚ.
A-Λ681	5/32 - 4mm	12
A-Λ682	3/16 - 5mm	12
A-Λ668	7/32 - 5,5mm	12
A-Λ683	1/4 - 6mm	12



ΚΩΔ.	ΠΕΡΙΓΡΑΦΗ	ΣΥΣΚ.
A-P608	8"	6
A-P609	10"	6
A-P610	12"	6



ΚΩΔ.	ΠΕΡΙΓΡΑΦΗ	ΣΥΣΚ.
A-P611	6"	6
A-P605	8"	6
A-P606	10"	6
A-P607	12"	6



ΚΩΔ.	ΠΕΡΙΓΡΑΦΗ	ΣΥΣΚ.
A-P601	6"	6
A-P602	8"	6
A-P603	10"	6
A-P604	12"	6



ΚΩΔ.	ΠΕΡΙΓΡΑΦΗ	ΣΥΣΚ.
A-Λ804	6" 754916	6
A-Λ805	8" 754918	6
A-Λ806	10" 754920	6



ΚΩΔ.	ΠΕΡΙΓΡΑΦΗ	ΣΥΣΚ.
A-Λ801	6" 754906	6
A-Λ802	8" 754908	6
A-Λ803	10" 754910	6



ΚΩΔ.	ΠΕΡΙΓΡΑΦΗ	ΣΥΣΚ.
A-P320	6" 754946	6
A-P321	8" 754948	6
A-P322	10" 754950	6

# ΕΡΓΑΛΕΙΑ ΧΕΙΡΟΣ



**ΣΕΤ ΛΙΜΕΣ ΙΑΠΩΝΙΑΣ**

ΚΩΔ.	ΠΕΡΙΓΡΑΦΗ	ΣΥΣΚ.
A-Λ619	5ΤΕΜ. ΠΛΑΚΕ, ΣΤΡΟΓΓΥΛΗ ΗΜΙΣΤΡΟΓΓΥΛΗ, ΤΡΙΓΩΝΗ ΤΕΤΡΑΓΩΝΗ	1



**ΡΑΣΠΕΣ ΚΙΝΑΣ**

ΚΩΔ.	ΠΕΡΙΓΡΑΦΗ	ΣΥΣΚ.
A-P291	6" ΡΑΣΠΕΣ ΣΤΡΟΓΓΥΛΕΣ	6



**ΤΣΑΠΙΑ ΛΙΜΩΝ ΞΥΛΙΝΑ ΓΕΡΜΑΝΙΑΣ**

ΚΩΔ.	ΠΕΡΙΓΡΑΦΗ	ΣΥΣΚ.
A-T988	N80	10
A-T989	N100	10
A-T990	N120	10



**ΣΕΤ ΞΥΛΟΓΛΥΠΤΙΚΗΣ ΙΑΠΩΝΙΑΣ**

ΚΩΔ.	ΠΕΡΙΓΡΑΦΗ	ΣΥΣΚ.
A-Σ377	1285.001 5ΤΕΜ.	6



**ΣΕΤ ΞΥΛΟΓΛΥΠΤΙΚΗΣ ΙΑΠΩΝΙΑΣ**

ΚΩΔ.	ΠΕΡΙΓΡΑΦΗ	ΣΥΣΚ.
A-Σ1032	1278.006 6ΤΕΜ.	6



**ΣΕΤ ΞΥΛΟΓΛΥΠΤΙΚΗΣ ΤΑΙΩΑΝ**

ΚΩΔ.	ΠΕΡΙΓΡΑΦΗ	ΣΥΣΚ.
A-Σ1037	280005 6ΤΕΜ.	6

# ΕΡΓΑΛΕΙΑ ΧΕΙΡΟΣ



**ΜΑΣΑΤΙΑ ΜΕ ΠΛΑΣΤΙΚΗ ΛΑΒΗ ΓΕΡΜΑΝΙΑΣ**

ΚΩΔ.	ΠΕΡΙΓΡΑΦΗ	ΣΥΣΚ.
A-M801	10"	1
A-M802	12"	1



**ΣΜΥΡΙΔΑΚΟΝΑ ΙΑΠΩΝΙΑΣ**

ΚΩΔ.	ΠΕΡΙΓΡΑΦΗ	ΣΥΣΚ.
A-Σ378	3838.002	1



**ΣΜΥΡΙΔΑΚΟΝΑ ΙΑΠΩΝΙΑΣ**

ΚΩΔ.	ΠΕΡΙΓΡΑΦΗ	ΣΥΣΚ.
A-Σ379	3839.005	1



**ΣΜΥΡΙΔΑΚΟΝΑ ΚΙΝΑΣ**

ΚΩΔ.	ΠΕΡΙΓΡΑΦΗ	ΣΥΣΚ.
A-Σ085	6"	1
A-Σ086	8"	1



**ΠΟΡΤΑΔΕΛΟΣΜΙΛΕΣ ΓΕΡΜΑΝΙΑΣ**

ΚΩΔ.	ΠΕΡΙΓΡΑΦΗ	ΣΥΣΚ.
A-Π211	1,75mm ΜΑΧΑΙΡΩΤΕΣ	1



**ΣΤΗΘΟΔΡΑΠΑΝΑ ΙΝΔΙΑΣ**

ΚΩΔ.	ΠΕΡΙΓΡΑΦΗ	ΣΥΣΚ.
A-Σ148	1/2"	1



**ΡΟΚΑΝΙΑ ΧΑΛΥΒΔΙΝΑ ΙΝΔΙΑΣ**

ΚΩΔ.	ΠΕΡΙΓΡΑΦΗ	ΣΥΣΚ.
A-P074	4"	1
A-P075	5"	1

# ΕΡΓΑΛΕΙΑ ΧΕΙΡΟΣ



**ΣΚΕΠΑΡΝΙΑ SPECIAL  
SUPER ΕΓΧΩΡΙΑ**

ΚΩΔ.	ΠΕΡΙΓΡΑΦΗ	ΣΥΣΚ.
A-Σ239	N100 ΚΑΛΟΥΠΑΤΖΗΔΩΝ	1



**ΣΚΕΠΑΡΝΙΑ SPECIAL  
ΜΕΣΣΑΙΑ ΕΓΧΩΡΙΑ**

ΚΩΔ.	ΠΕΡΙΓΡΑΦΗ	ΣΥΣΚ.
A-Σ157	N107 ΚΑΛΟΥΠΑΤΖΗΔΩΝ	1



**ΣΚΕΠΑΡΝΙΑ ST ΤΙΤΑΝΙΟΥ  
ΕΓΧΩΡΙΑ**

ΚΩΔ.	ΠΕΡΙΓΡΑΦΗ	ΣΥΣΚ.
A-Σ256	ST ΣΦΥΡΙΛΑΤΟ ΚΑΛΟΥΠΑΤΖΗΔΩΝ	1



**ΣΚΕΠΑΡΝΙΑ  
ΦΑΡΔΙΑ ΕΓΧΩΡΙΑ**

ΚΩΔ.	ΠΕΡΙΓΡΑΦΗ	ΣΥΣΚ.
A-Σ258	N0 ΜΑΡΑΓΚΩΝ	1
A-Σ158	N1 ΣΚΕΠΗΣ	1



**ΣΚΕΠΑΡΝΙΑ ATL  
ΜΕΣΣΑΙΑ ΕΓΧΩΡΙΑ**

ΚΩΔ.	ΠΕΡΙΓΡΑΦΗ	ΣΥΣΚ.
A-Σ2100	ΚΑΛΟΥΠΑΤΖΗΔΩΝ	2



**ΣΚΕΠΑΡΝΙΑ ATL  
ΜΕΓΑΛΑ Ν0 ΕΓΧΩΡΙΑ**

ΚΩΔ.	ΠΕΡΙΓΡΑΦΗ	ΣΥΣΚ.
A-Σ2101	ΚΑΛΟΥΠΑΤΖΗΔΩΝ	2



**ΣΚΕΠΑΡΝΙΑ  
ΑΠΛΑ ΚΙΝΑΣ**

ΚΩΔ.	ΠΕΡΙΓΡΑΦΗ	ΣΥΣΚ.
A-Σ021	ΚΑΛΟΥΠΑΤΖΗΔΩΝ	2



**ΣΚΕΠΑΡΝΙΑ  
MARTIN ΚΙΝΑΣ**

ΚΩΔ.	ΠΕΡΙΓΡΑΦΗ	ΣΥΣΚ.
A-Σ891	22650 ΚΑΛΟΥΠΑΤΖΗΔΩΝ	2



**ΣΚΕΠΑΡΝΙΑ  
MARTIN ΚΙΝΑΣ**

ΚΩΔ.	ΠΕΡΙΓΡΑΦΗ	ΣΥΣΚ.
A-Σ892	N1 ΜΑΡΑΓΚΩΝ	2



# ΕΡΓΑΛΕΙΑ ΧΕΙΡΟΣ



**ΣΦΥΡΙΑ ΚΤΙΣΤΩΝ/ΠΕΤΡΑΣ  
ΕΓΧΩΡΙΑ**

ΚΩΔ.	ΠΕΡΙΓΡΑΦΗ	ΣΥΣΚ.
A-Σ257	N406 1,2kg	1



**ΣΦΥΡΙΑ ΚΤΙΣΤΩΝ/ΠΕΤΡΑΣ  
«Λ» ΕΓΧΩΡΙΑ**

ΚΩΔ.	ΠΕΡΙΓΡΑΦΗ	ΣΥΣΚ.
A-Σ263	N2	1
A-Σ264	N3	1



**ΣΦΥΡΙΑ ΚΤΙΣΤΩΝ/ΠΕΤΡΑΣ  
MARTIN ΚΙΝΑΣ**

ΚΩΔ.	ΠΕΡΙΓΡΑΦΗ	ΣΥΣΚ.
A-Σ2002	22280	1



**ΣΦΥΡΙΑ ΚΤΙΣΤΩΝ/ΠΕΤΡΑΣ  
ΚΙΝΑΣ**

ΚΩΔ.	ΠΕΡΙΓΡΑΦΗ	ΣΥΣΚ.
A-Σ389	ΜΕΓΑΛΑ 0,95kgs 15X15	1



**ΣΦΥΡΙΑ ΑΡΤΙΦΙΣΕ  
ΦΡΑΠΙΝΕΣ ΚΙΝΑΣ**

ΚΩΔ.	ΠΕΡΙΓΡΑΦΗ	ΣΥΣΚ.
A-Σ388	ΜΕ ΧΟΝΤΡΟ ΔΟΝΤΙ	1



**ΣΦΥΡΙΑ ΑΡΤΙΦΙΣΕ  
ΦΡΑΠΙΝΕΣ «Λ» ΕΓΧΩΡΙΕΣ**

ΚΩΔ.	ΠΕΡΙΓΡΑΦΗ	ΣΥΣΚ.
A-Σ265	ΜΕ ΧΟΝΤΡΟ ΔΟΝΤΙ	1



**ΛΟΣΤΟΙ  
ΚΙΝΑΣ**

ΚΩΔ.	ΠΕΡΙΓΡΑΦΗ	ΣΥΣΚ.
A-Λ378	1525mmX25mm	6
A-Λ384	1800mmX25mm	6
A-Λ383	2000mmX25mm	6



**ΠΡΟΚΟΒΓΑΛΤΕΣ  
ΚΙΝΑΣ**

ΚΩΔ.	ΠΕΡΙΓΡΑΦΗ	ΣΥΣΚ.
A-Π038	600mmX16mm	1
A-Π167	700mmX18mm	1
A-Π149	800mmX18mm	1

# ΕΡΓΑΛΕΙΑ ΧΕΙΡΟΣ



**ΣΦΙΓΚΤΗΡΕΣ  
PRO CLAMP IRWIN**

ΚΩΔ.	ΠΕΡΙΓΡΑΦΗ	ΣΥΣΚ.
A-Σ001	300mm, ΔΥΝΑΜΗ ΣΥΓΚΡΑΤΗΣΗΣ 450kg	1
A-Σ002	400mm, ΔΥΝΑΜΗ ΣΥΓΚΡΑΤΗΣΗΣ 450kg	1
A-Σ003	600mm, ΔΥΝΑΜΗ ΣΥΓΚΡΑΤΗΣΗΣ 450kg	1
A-Σ004	800mm, ΔΥΝΑΜΗ ΣΥΓΚΡΑΤΗΣΗΣ 450kg	1
A-Σ005	1000mm, ΔΥΝΑΜΗ ΣΥΓΚΡΑΤΗΣΗΣ 450kg	1



**ΣΦΙΓΚΤΗΡΕΣ ΣΚΑΝΔΑΛΗΣ  
B.T. IRWIN**

ΚΩΔ.	ΠΕΡΙΓΡΑΦΗ	ΣΥΣΚ.
A-Σ825	150mm, ΔΥΝΑΜΗ ΣΥΓΚΡΑΤΗΣΗΣ 272kg	1
A-Σ826	300mm, ΔΥΝΑΜΗ ΣΥΓΚΡΑΤΗΣΗΣ 272kg	1
A-Σ827	450mm, ΔΥΝΑΜΗ ΣΥΓΚΡΑΤΗΣΗΣ 272kg	1
A-Σ828	600mm, ΔΥΝΑΜΗ ΣΥΓΚΡΑΤΗΣΗΣ 272kg	1



**ΣΦΙΓΚΤΗΡΕΣ ΣΚΑΝΔΑΛΗΣ  
E.T. IRWIN**

ΚΩΔ.	ΠΕΡΙΓΡΑΦΗ	ΣΥΣΚ.
A-Σ829	150mm, ΔΥΝΑΜΗ ΣΥΓΚΡΑΤΗΣΗΣ 136kg*	1
A-Σ823	300mm, ΔΥΝΑΜΗ ΣΥΓΚΡΑΤΗΣΗΣ 136kg*	1
A-Σ830	450mm, ΔΥΝΑΜΗ ΣΥΓΚΡΑΤΗΣΗΣ 136kg	1
A-Σ824	600mm, ΔΥΝΑΜΗ ΣΥΓΚΡΑΤΗΣΗΣ 136kg	1

\*ΣΕΤ 2ΤΕΜ



**ΣΦΙΓΚΤΗΡΕΣ ΚΙΝΑΣ**

ΚΩΔ.	ΠΕΡΙΓΡΑΦΗ	ΣΥΣΚ.
A-Σ1560	60X100	10
A-Σ1559	60X150	10
A-Σ1549	60X200	10
A-Σ1561	60X250	10
A-Σ1564	80X200	10
A-Σ1565	80X250	10
A-Σ1566	80X300	10
A-Σ1550	120X200	10
A-Σ1551	120X250	10
A-Σ1552	120X300	10
A-Σ1553	120X400	10
A-Σ1554	120X500	10
A-Σ1555	120X600	10
A-Σ1556	120X800	5
A-Σ1557	120X1000	5
A-Σ1558	120X1200	5
A-Σ1562	120X1500	5
A-Σ1563	120X2000	5



**ΣΦΙΓΚΤΗΡΕΣ ΚΙΝΑΣ**

ΚΩΔ.	ΠΕΡΙΓΡΑΦΗ	ΣΥΣΚ.
A-Σ600	50X100	10
A-Σ601	50X150	10
A-Σ614	50X200	10
A-Σ612	50X250	10
A-Σ616	80X200	10
A-Σ617	80X250	10
A-Σ619	80X300	10
A-Σ603	120X200	10
A-Σ604	120X250	10
A-Σ605	120X300	10
A-Σ606	120X400	10
A-Σ607	120X500	10
A-Σ608	120X600	10
A-Σ609	120X800	5
A-Σ610	120X1000	5
A-Σ613	120X1500	5
A-Σ618	120X2000	5



**ΣΦΙΓΚΤΗΡΕΣ  
ΑΥΤΟΜΑΤΟΙ ΚΙΝΑΣ**

ΚΩΔ.	ΠΕΡΙΓΡΑΦΗ	ΣΥΣΚ.
A-Σ681	766335/4"	6
A-Σ682	766337/6"	6
A-Σ683	766342/12"	6



**ΣΦΙΓΚΤΗΡΕΣ ΕΝΟΣ  
ΧΕΡΙΟΥ ΜΙΝΙ ΚΙΝΑΣ**

ΚΩΔ.	ΠΕΡΙΓΡΑΦΗ	ΣΥΣΚ.
A-Σ620	4" ΜΙΝΙ ΚΙΝΑΣ	6
A-Σ621	6" ΜΙΝΙ ΚΙΝΑΣ	6

# ΕΡΓΑΛΕΙΑ ΧΕΙΡΟΣ



**ΑΝΤΑΛΛΑΚΤΙΚΗ ΛΑΜΑ  
ΓΙΑ ΣΕΓΑΤΣΑΚΙ ΤΑΙΒΑΝ**

ΚΩΔ.	ΠΕΡΙΓΡΑΦΗ	ΣΥΣΚ.
A-Φ023	ΑΝΤΑΛΛΑΚΤΙΚΗ ΛΑΜΑ 350mm	1



**ΦΑΛΤΣΟΚΟΥΤΙΑ ΜΕ  
ΣΕΓΑΤΣΑΚΙ ΓΕΡΜΑΝΙΑΣ**

ΚΩΔ.	ΠΕΡΙΓΡΑΦΗ	ΣΥΣΚ.
A-Φ013	PU-70 250mm	1



**ΠΡΙΟΝΙΑ ΚΑΠΛΑΜΑΔΩΝ  
ΓΕΡΜΑΝΙΑΣ**

ΚΩΔ.	ΠΕΡΙΓΡΑΦΗ	ΣΥΣΚ.
A-Π151	ΜΕ ΞΥΛΙΝΗ ΛΑΒΗ	2



**ΣΜΗΝΙΑ  
41125 ΓΕΡΜΑΝΙΑΣ**

ΚΩΔ.	ΠΕΡΙΓΡΑΦΗ	ΣΥΣΚ.
A-Π036	41125.300mm	6



**ΠΡΙΟΝΙΑ ΜΕΛΑΜΙΝΗΣ  
8808.150 ΙΑΠΩΝΙΑΣ**

ΚΩΔ.	ΠΕΡΙΓΡΑΦΗ	ΣΥΣΚ.
A-Π604	Διπλής διαφορετικής κοπής (21ΤΡΙ EXTRA FINE, 17ΤΡΙ FINE) με λαβή 15εκ.	10



**ΠΡΙΟΝΙΑ ΜΕΛΑΜΙΝΗΣ  
8007 ΙΑΠΩΝΙΑΣ**

ΚΩΔ.	ΠΕΡΙΓΡΑΦΗ	ΣΥΣΚ.
A-Π601	8007.265mm	10
A-Π602	8007.B265 265mm ΑΝΤΑΛΛΑΚΤΙΚΕΣ ΛΑΜΕΣ	24



**ΠΡΙΟΝΙΑ ΜΕΛΑΜΙΝΗΣ  
8006 ΙΑΠΩΝΙΑΣ**

ΚΩΔ.	ΠΕΡΙΓΡΑΦΗ	ΣΥΣΚ.
A-Π638	8006.240mm	10
A-Π637	8006.B24 240mm ΑΝΤΑΛΛΑΚΤΙΚΕΣ ΛΑΜΕΣ	1



**ΠΡΙΟΝΙΑ ΜΕΛΑΜΙΝΗΣ  
8808 ΜΙΝΙ ΙΑΠΩΝΙΑΣ**

ΚΩΔ.	ΠΕΡΙΓΡΑΦΗ	ΣΥΣΚ.
A-Π615	8808.006 150mm	10
A-Π616	8808.B06 150mm ΑΝΤΑΛΛΑΚΤΙΚΕΣ ΛΑΜΕΣ	1

# ΕΡΓΑΛΕΙΑ ΧΕΙΡΟΣ



**ΣΚΑΡΠΕΛΑ  
ΚΙΝΑΣ**

ΚΩΔ.	ΠΕΡΙΓΡΑΦΗ	ΣΥΣΚ.
A-Σ1050	N6	12
A-Σ1049	N8	12
A-Σ1051	N10	12
A-Σ1052	N12	12
A-Σ1053	N14	12
A-Σ1054	N16	12
A-Σ1055	N18	12
A-Σ1056	N20	12
A-Σ1060	N22	12
A-Σ1057	N24	12
A-Σ1058	N28	12
A-Σ1064	N30	12



**ΣΚΑΡΠΕΛΑ ΜΕ ΕΛΑΣΤΙΚΗ  
ΛΑΒΗ ΚΙΝΑΣ**

ΚΩΔ.	ΠΕΡΙΓΡΑΦΗ	ΣΥΣΚ.
A-Σ1040	N8	6
A-Σ1044	N10	6
A-Σ1038	N12	6
A-Σ1045	N14	6
A-Σ1039	N16	6
A-Σ1047	N18	6
A-Σ1048	N20	6
A-Σ1031	N22	6



**ΣΚΑΡΠΕΛΑ ΜΕ ΕΛΑΣΤΙΚΗ  
ΛΑΒΗ ΚΙΝΑΣ**

ΚΩΔ.	ΠΕΡΙΓΡΑΦΗ	ΣΥΣΚ.
A-Σ1087	ΣΕΤ 4ΤΕΜ 10,12,14,16mm	6



**ΣΦΙΓΚΤΗΡΕΣ ΚΕΡΑΙΩΝ  
ΕΓΧΩΡΙΟΙ**

ΚΩΔ.	ΠΕΡΙΓΡΑΦΗ	ΣΥΣΚ.
A-Σ945	N.23	10
A-Σ946	N.26	10
A-Σ947	N.33	10



**ΜΕΓΓΕΝΕΣ ΧΑΛΥΒΔΙΝΕΣ  
ΣΤΑΘΕΡΕΣ Ε.Τ. ΙΝΔΙΑΣ**

ΚΩΔ.	ΠΕΡΙΓΡΑΦΗ	ΣΥΣΚ.
A-M193	3" 75MM	1
A-M187	4" 100MM	1
A-M188	5" 125MM	1
A-M189	6" 150MM	1
A-M184	8" 200MM	1



**ΜΕΓΓΕΝΕΣ ΧΑΛΥΒΔΙΝΕΣ  
ΒΙΔΑΣ ΙΝΔΙΑΣ**

ΚΩΔ.	ΠΕΡΙΓΡΑΦΗ	ΣΥΣΚ.
A-M753	1 1/2" 40MM	1
A-M758	2" 50MM	1
A-M756	2 1/2" 63MM	1
A-M757	3" 75MM	1



**ΜΕΓΓΕΝΕΣ ΧΑΛΥΒΔΙΝΕΣ  
ΣΩΛΗΝΩΝ ΙΝΔΙΑΣ**

ΚΩΔ.	ΠΕΡΙΓΡΑΦΗ	ΣΥΣΚ.
A-M755	2" 50MM	1
A-M754	3" 75MM	1

# ΕΡΓΑΛΕΙΑ ΧΕΙΡΟΣ



**ΠΡΙΟΝΙΑ ΚΛΑΔΟΥ ΙΣΙΑ ΜΕ ΘΗΚΗ FS ΙΑΠΩΝΙΑΣ**

ΚΩΔ.	ΠΕΡΙΓΡΑΦΗ	ΣΥΣΚ.
A-Π675	FS 210mm	6
A-Π676	ΑΝΤΑΛ.ΛΑΜΕΣ 210mm	1
A-Π677	FS 240mm	6
A-Π678	ΑΝΤΑΛ.ΛΑΜΕΣ 240mm	1
A-Π679	FS 270mm	6
A-Π680	ΑΝΤΑΛ.ΛΑΜΕΣ 270mm	1



**ΠΡΙΟΝΙΑ ΚΛΑΔΟΥ ΙΑΠΩΝΙΑΣ**

ΚΩΔ.	ΠΕΡΙΓΡΑΦΗ	ΣΥΣΚ.
A-Π606	1139.330mm ΚΥΡΤΑ	6
A-Π605	1139.B33 330mm ΚΥΡΤΕΣ ΑΝΤΑΛΛΑΚΤΙΚΕΣ ΛΑΜΕΣ	1



**ΠΡΙΟΝΙΑ ΚΛΑΔΟΥ ΙΑΠΩΝΙΑΣ**

ΚΩΔ.	ΠΕΡΙΓΡΑΦΗ	ΣΥΣΚ.
A-Π671	1013.240mm ΙΣΙΑ	10
A-Π672	1013.300mm ΙΣΙΑ	10
A-Π673	1013.B24 240mm ΑΝΤ/ΚΕΣ ΛΑΜΕΣ ΙΣΙΕΣ	1
A-Π674	1013.B30 300mm ΑΝΤ/ΚΕΣ ΛΑΜΕΣ ΙΣΙΕΣ	1



**ΠΡΙΟΝΙΑ ΚΛΑΔΟΥ ΚΥΡΤΑ ΜΕ ΧΩΝΙ 1135 ΙΑΠΩΝΙΑΣ**

ΚΩΔ.	ΠΕΡΙΓΡΑΦΗ	ΣΥΣΚ.
A-Π607	1135.330mm	6
A-Π635	1135.B33 330mm ΑΝΤΑΛΛΑΚΤΙΚΕΣ ΛΑΜΕΣ	1



**ΠΡΙΟΝΙΑ ΚΛΑΔΟΥ ΙΑΠΩΝΙΑΣ**

ΚΩΔ.	ΠΕΡΙΓΡΑΦΗ	ΣΥΣΚ.
A-Π630	1125.180mm ΙΣΙΑ	6
A-Π631	1125.240mm ΙΣΙΑ	6
A-Π632	1125.B18 180mm ΑΝΤΑΛΛΑΚΤΙΚΕΣ ΛΑΜΕΣ	1
A-Π633	1125.B24 240mm ΑΝΤΑΛΛΑΚΤΙΚΕΣ ΛΑΜΕΣ	1



**ΠΡΙΟΝΙΑ ΚΛΑΔΟΥ 8118.280 ΙΑΠΩΝΙΑΣ**

ΚΩΔ.	ΠΕΡΙΓΡΑΦΗ	ΣΥΣΚ.
A-Π603	Διπλής διαφορετικής κοπής 18ΤΡΙ (CROSS CUT, RIP CUT) με μεγάλη λαβή 30εκ	10



**ΠΡΙΟΝΙΑ ΚΛΑΔΟΥ ΚΥΡΤΑ ΣΟΥΓΙΑΣ ΙΑΠΩΝΙΑΣ**

ΚΩΔ.	ΠΕΡΙΓΡΑΦΗ	ΣΥΣΚ.
A-Π608	1175210/210mm 10ΤΡΙ	6

# ΕΡΓΑΛΕΙΑ ΧΕΙΡΟΣ



**ΠΡΙΟΝΙΑ ΚΛΑΔΟΥ ΙΣΙΑ ΜΕ ΘΗΚΗ ΖΩΝΗΣ & ΛΑΜΕΣ DAEGUN ΚΟΡΕΑΣ**

ΚΩΔ.	ΠΕΡΙΓΡΑΦΗ	ΣΥΣΚ.
A-Π5515	ΛΑΜΕΣ DE604 210mm	1
A-Π5516	ΛΑΜΕΣ DE605 240mm	1
A-Π5517	ΛΑΜΕΣ DE606 270mm	1
A-Π5508	ΠΡΙΟΝΙΑ DE-608 350mm	10
A-Π5519	ΛΑΜΕΣ DE608 350mm	1



**ΠΡΙΟΝΙΑ ΣΠΑΣΤΑ & ΛΑΜΕΣ «DG» DAEGUN ΚΟΡΕΑΣ**

ΚΩΔ.	ΠΕΡΙΓΡΑΦΗ	ΣΥΣΚ.
A-Π5512	ΛΑΜΕΣ DG-102 180mm	1
A-Π5513	ΛΑΜΕΣ DG-103 210mm	1
A-Π5503	ΠΡΙΟΝΙΑ DG-104 250mm	10
A-Π5514	ΛΑΜΕΣ DG-104 250mm	1



**ΠΡΙΟΝΙΑ & ΛΑΜΕΣ ΜΕΛΑΜΙΝΗΣ DAEGUN ΚΟΡΕΑΣ**

ΚΩΔ.	ΠΕΡΙΓΡΑΦΗ	ΣΥΣΚ.
A-Π5510	ΠΛΑΣΤΙΚΕΣ ΣΚΕΤΕΣ ΛΑΒΕΣ DE-706	10
A-Π5511	ΛΑΜΕΣ DG-711SB 265mm	24

# ΕΡΓΑΛΕΙΑ ΧΕΙΡΟΣ



ΚΩΔ.	ΠΕΡΙΓΡΑΦΗ	ΣΥΣΚ.
A-P775	21010 180mm	6



ΚΩΔ.	ΠΕΡΙΓΡΑΦΗ	ΣΥΣΚ.
A-P776	21012 240mm	6



ΚΩΔ.	ΠΕΡΙΓΡΑΦΗ	ΣΥΣΚ.
A-P777	21014 300mm	6



ΚΩΔ.	ΠΕΡΙΓΡΑΦΗ	ΣΥΣΚ.
A-P773	21002 240mm	6



ΚΩΔ.	ΠΕΡΙΓΡΑΦΗ	ΣΥΣΚ.
A-P774	21004 300mm	6



ΚΩΔ.	ΠΕΡΙΓΡΑΦΗ	ΣΥΣΚ.
A-P780	21030 330mm	6



ΚΩΔ.	ΠΕΡΙΓΡΑΦΗ	ΣΥΣΚ.
A-P781	21032 330mm	6



ΚΩΔ.	ΠΕΡΙΓΡΑΦΗ	ΣΥΣΚ.
A-P778	240mm	6

# ΕΡΓΑΛΕΙΑ ΧΕΙΡΟΣ



**ΠΡΙΟΝΙΑ Τ.ΤΟΡΜΑΝ  
CHANLONG TAIWAN**

ΚΩΔ.	ΠΕΡΙΓΡΑΦΗ	ΣΥΣΚ.
A-Π154	250mm JETCUT	12
A-Π222	250mm JETCUT ΑΝΤΑΛΛΑΚΤΙΚΕΣ ΛΑΜΕΣ	1
A-Π155	300mm JETCUT	12
A-Π223	300mm JETCUT ΑΝΤΑΛΛΑΚΤΙΚΕΣ ΛΑΜΕΣ	1



**ΠΡΙΟΝΙΑ ΚΛΑΔΟΥ ΜΕ  
ΞΥΛΙΝΗ ΛΑΒΗ TAIWAN**

ΚΩΔ.	ΠΕΡΙΓΡΑΦΗ	ΣΥΣΚ.
A-Π393	YU-9493A.330mm JETCUT	6



**ΠΡΙΟΝΙΑ ΚΛΑΔΟΥ ΣΠΑΣΤΑ  
CHANLONG TAIWAN**

ΚΩΔ.	ΠΕΡΙΓΡΑΦΗ	ΣΥΣΚ.
A-Π224	250024 190mm JETCUT	6
A-Π207	YU-9552.240mm JETCUT	6



**ΠΡΙΟΝΙΑ ΣΠΑΣΤΑ  
ΚΙΝΑΣ**

ΚΩΔ.	ΠΕΡΙΓΡΑΦΗ	ΣΥΣΚ.
A-Π822	180mm	6



**ΠΡΙΟΝΙΑ ΚΛΑΔΟΥ ΜΕ  
ΞΥΛΙΝΗ ΛΑΒΗ ΚΙΝΑΣ**

ΚΩΔ.	ΠΕΡΙΓΡΑΦΗ	ΣΥΣΚ.
A-Π745	798316 250mm JET CUT	6
A-Π746	798317 300mm JET CUT	6



**ΠΡΙΟΝΙΑ ΚΛΑΔΟΥ  
ΜΕ ΘΗΚΗ ΚΙΝΑΣ**

ΚΩΔ.	ΠΕΡΙΓΡΑΦΗ	ΣΥΣΚ.
A-Π748	798321/250mm	6
A-Π749	798322/300mm	6



**ΠΡΙΟΝΙΑ ΚΛΑΔΟΥ  
Τ.ΤΟΡΜΑΝ ΚΙΝΑΣ**

ΚΩΔ.	ΠΕΡΙΓΡΑΦΗ	ΣΥΣΚ.
A-Π640		6



**ΠΡΙΟΝΙΑ ΚΛΑΔΟΥ ΜΕ  
ΜΕΤΑΛΛΙΚΟ ΧΩΝΙ ΚΙΝΑΣ**

ΚΩΔ.	ΠΕΡΙΓΡΑΦΗ	ΣΥΣΚ.
A-Π122	798268 380mm	6



**ΑΝΤΑΛΛΑΚΤΙΚΕΣ ΛΑΜΕΣ  
ΓΙΑ ΠΡΙΟΝΙ ΧΩΝΙ  
TAIWAN**

ΚΩΔ.	ΠΕΡΙΓΡΑΦΗ	ΣΥΣΚ.
A-Π226	1139B 380mm	6



# ΕΡΓΑΛΕΙΑ ΧΕΙΡΟΣ



**ΠΡΙΟΝΙΑ ΣΠΑΣΤΑ  
ΙΣΠΑΝΙΑΣ**

ΚΩΔ.	ΠΕΡΙΓΡΑΦΗ	ΣΥΣΚ.
A-Π838	800.7"	6



**ΣΒΑΝΑΔΕΣ ΜΕ ΠΛΑΣΤΙΚΗ  
ΛΑΒΗ ΚΙΝΑΣ**

ΚΩΔ.	ΠΕΡΙΓΡΑΦΗ	ΣΥΣΚ.
A-Π242	ΜΕΣΣΑΙΟΙ 4 1/2"	6



**ΣΒΑΝΑΔΕΣ ΜΕ ΞΥΛΙΝΗ  
ΛΑΒΗ ΚΙΝΑΣ**

ΚΩΔ.	ΠΕΡΙΓΡΑΦΗ	ΣΥΣΚ.
A-Π208	ΜΙΚΡΟΙ 3 1/2"	6
A-Π209	ΜΕΓΑΛΟΙ 5 1/2"	6

ΚΑΤΑΡΓΗΘΗΚΑΝ, ΔΙΑΘΕΣΗ  
ΕΩΣ ΤΕΛΟΣ ΥΠΟΛΟΙΠΟΥ ΑΠΟΘΗΚΗΣ



**ΤΟΞΟΠΡΙΟΝΑ  
AUGUSTA ΓΕΡΜΑΝΙΑΣ**

ΚΩΔ.	ΠΕΡΙΓΡΑΦΗ	ΣΥΣΚ.
A-Π101	450mm ΤΟΞΟΠΡΙΟΝΑ	12
A-Π021	450mm ΑΝΤ/ΚΕΣ ΛΑΜΕΣ	12
A-Π022	530mm ΑΝΤ/ΚΕΣ ΛΑΜΕΣ	12
A-Π150	610mm ΑΝΤ/ΚΕΣ ΛΑΜΕΣ	12
A-Π156	760mm ΑΝΤ/ΚΕΣ ΛΑΜΕΣ	12
A-Π160	800mm ΑΝΤ/ΚΕΣ ΛΑΜΕΣ	12



**ΤΟΞΟΠΡΙΟΝΑ  
ΡΟΑ ΙΤΑΛΙΑΣ**

ΚΩΔ.	ΠΕΡΙΓΡΑΦΗ	ΣΥΣΚ.
A-Π2000	450mm	12
A-Π2001	530mm	12
A-Π2002	610mm	12
A-Π2003	762mm	12
A-Π2004	450mm ΑΝΤ/ΚΕΣ ΛΑΜΕΣ	12
A-Π2005	530mm ΑΝΤ/ΚΕΣ ΛΑΜΕΣ	12
A-Π2006	610mm ΑΝΤ/ΚΕΣ ΛΑΜΕΣ	12
A-Π2007	762mm ΑΝΤ/ΚΕΣ ΛΑΜΕΣ	12
A-Π2008	812mm ΑΝΤ/ΚΕΣ ΛΑΜΕΣ	12



**ΠΡΙΟΝΙΑ ΚΡΕΟΠΩΛΩΝ  
ΤΑΙΩΑΝ**

ΚΩΔ.	ΠΕΡΙΓΡΑΦΗ	ΣΥΣΚ.
A-Π1031	250006 18"	1
A-Π1032	250007 18" ΑΝΤ/ΚΕΣ ΛΑΜΕΣ	1



**ΠΡΙΟΝΙΑ ΓΥΦΟΣΑΝΙΔΑΣ  
Sk5 ΚΙΝΑΣ**

ΚΩΔ.	ΠΕΡΙΓΡΑΦΗ	ΣΥΣΚ.
A-Π740	8ΤΡΙ	6

# ΕΡΓΑΛΕΙΑ ΧΕΙΡΟΣ



**ΣΚΕΛΕΤΑ ΣΙΔΗΡΟΠΡΙΟΝΩΝ  
ΚΙΝΑΣ**

ΚΩΔ.	ΠΕΡΙΓΡΑΦΗ	ΣΥΣΚ.
A-Σ160	ΜΕ ΠΛΑΣΤΙΚΗ ΛΑΒΗ	6



**ΣΚΕΛΕΤΑ ΣΙΔΗΡΟΠΡΙΟΝΩΝ  
798330 12" ΚΙΝΑΣ**

ΚΩΔ.	ΠΕΡΙΓΡΑΦΗ	ΣΥΣΚ.
A-Σ075	ΜΕ ΠΛΑΣΤΙΚΗ ΛΑΒΗ	6



**ΣΚΕΛΕΤΑ ΣΙΔΗΡΟΠΡΙΟΝΩΝ  
ΚΙΝΑΣ**

ΚΩΔ.	ΠΕΡΙΓΡΑΦΗ	ΣΥΣΚ.
A-Σ139	ΜΕ ΞΥΛΙΝΗ ΛΑΒΗ	6



**ΣΚΕΛΕΤΑ ΣΙΔΗΡΟΠΡΙΟΝΩΝ  
B.T. ΚΙΝΑΣ**

ΚΩΔ.	ΠΕΡΙΓΡΑΦΗ	ΣΥΣΚ.
A-Σ073	ΜΕ ΛΑΜΑ	6



**ΣΚΕΛΕΤΑ ΣΙΔΗΡΟΠΡΙΟΝΩΝ  
MINI B.T. ΚΙΝΑΣ**

ΚΩΔ.	ΠΕΡΙΓΡΑΦΗ	ΣΥΣΚ.
A-Σ040	756231 ΜΕ ΠΙΣΤΟΛΕ ΛΑΒΗ	6
A-Σ042	6015380 6" PRISMA	6



**ΛΑΜΕΣ ΣΙΔΗΡΟΠΡΙΟΝΩΝ  
MINI ΡΥΚ ΓΕΡΜΑΝΙΑΣ**

ΚΩΔ.	ΠΕΡΙΓΡΑΦΗ	ΣΥΣΚ.
A-Σ047	HSS συσκ. 12τεμ	12



**ΛΑΜΕΣ ΣΙΔΗΡΟΠΡΙΟΝΩΝ  
ANKER HONSBERG  
ΓΕΡΜΑΝΙΑΣ**

ΚΩΔ.	ΠΕΡΙΓΡΑΦΗ	ΣΥΣΚ.
A-Σ249	ΔΙΠΛΕΣ συσκ. 12τεμ	12



**ΛΑΜΕΣ ΣΙΔΗΡΟΠΡΙΟΝΩΝ  
ΜΕ ΔΙΠΛΗ ΚΟΠΗ ΚΙΝΑΣ**

ΚΩΔ.	ΠΕΡΙΓΡΑΦΗ	ΣΥΣΚ.
A-Σ050	HSS συσκ. 1 γρόσα	1

## LENOX®

**ΕΠΑΓΓΕΛΜΑΤΙΚΕΣ ΛΑΜΕΣ ΣΙΔΗΡΟΠΡΙΟΝΩΝ  
ΜΕ ΤΕΧΝΟΛΟΓΙΑ T2™**

**ΣΕΛ. 649**

# ΕΡΓΑΛΕΙΑ ΧΕΙΡΟΣ



**ΣΥΡΜΑΤΟΒΟΥΡΤΣΕΣ  
ΓΩΝΙΑΚΩΝ ΤΡΟΧΩΝ M14  
ΙΣΙΕΣ ΚΙΝΑΣ**

ΚΩΔ.	ΠΕΡΙΓΡΑΦΗ	ΣΥΣΚ.
A-E034	N65	10
A-E141	N75	10
A-E035	N100	10
A-E037	N125	5



**ΣΥΡΜΑΤΟΒΟΥΡΤΣΕΣ  
ΓΩΝΙΑΚΩΝ ΤΡΟΧΩΝ M14  
ΣΤΡΙΦΤΕΣ ΚΙΝΑΣ**

ΚΩΔ.	ΠΕΡΙΓΡΑΦΗ	ΣΥΣΚ.
A-E252	N75	10
A-E272	N100	10
A-E273	N125	10



**ΣΥΡΜΑΤΟΒΟΥΡΤΣΕΣ  
ΔΙΔΥΜΩΝ ΤΡΟΧΩΝ  
ΚΙΝΑΣ**

ΚΩΔ.	ΠΕΡΙΓΡΑΦΗ	ΣΥΣΚ.
A-E186	N125	1
A-E187	N150	1
A-E188	N175	1
A-E189	N200	1



**ΣΥΡΜΑΤΟΒΟΥΡΤΣΕΣ  
ΚΑΜΠΑΝΑ ΜΕ ΑΞΟΝΑ  
ΚΙΝΑΣ**

ΚΩΔ.	ΠΕΡΙΓΡΑΦΗ	ΣΥΣΚ.
A-Σ520	N50 ΔΡΑΠΑΝΩΝ	10
A-Σ521	N65 ΔΡΑΠΑΝΩΝ	10
A-Σ1315	N75 ΔΡΑΠΑΝΩΝ	10



**ΣΥΡΜΑΤΟΒΟΥΡΤΣΕΣ  
ΙΣΙΕΣ ΜΕ ΑΞΟΝΑ  
ΚΙΝΑΣ**

ΚΩΔ.	ΠΕΡΙΓΡΑΦΗ	ΣΥΣΚ.
A-E185	N50 ΔΡΑΠΑΝΩΝ	20
A-E113	N65 ΔΡΑΠΑΝΩΝ	10
A-E114	N75 ΔΡΑΠΑΝΩΝ	10
A-E115	N100 ΔΡΑΠΑΝΩΝ	10



**ΣΥΡΜΑΤΟΒΟΥΡΤΣΕΣ  
ΔΡΑΠΑΝΟΥ/ΠΙΝΕΛΟ  
ΚΙΝΑΣ**

ΚΩΔ.	ΠΕΡΙΓΡΑΦΗ	ΣΥΣΚ.
A-Σ549	17mm	10
A-Σ550	25mm	10

# ΕΡΓΑΛΕΙΑ ΧΕΙΡΟΣ



ΚΩΔ.	ΠΕΡΙΓΡΑΦΗ	ΣΥΣΚ.
A-E316	N60 ΚΙΤΡΙΝΗ ΤΡΙΧΑ	12
A-E171	N80 ΚΙΤΡΙΝΗ ΤΡΙΧΑ	10
A-E339	N100 ΚΙΤΡΙΝΗ ΤΡΙΧΑ	6
A-E376	N120 ΚΙΤΡΙΝΗ ΤΡΙΧΑ	1



ΚΩΔ.	ΠΕΡΙΓΡΑΦΗ	ΣΥΣΚ.
A-E336	N75 ΣΙΔΗΡΗ ΤΡΙΧΑ	12
A-E337	N100 ΣΙΔΗΡΗ ΤΡΙΧΑ	6
A-E338	N120 ΣΙΔΗΡΗ ΤΡΙΧΑ	4



ΚΩΔ.	ΠΕΡΙΓΡΑΦΗ	ΣΥΣΚ.
A-E317	N125 ΚΙΤΡΙΝΗ ΤΡΙΧΑ	4
A-E318	N150 ΚΙΤΡΙΝΗ ΤΡΙΧΑ	5
A-E319	N200 ΚΙΤΡΙΝΗ ΤΡΙΧΑ	2



ΚΩΔ.	ΠΕΡΙΓΡΑΦΗ	ΣΥΣΚ.
A-E326	N80 ΙΝΟΧ ΤΡΙΧΑ	1
A-E327	N100 ΙΝΟΧ ΤΡΙΧΑ	1
A-E328	N125 ΙΝΟΧ ΤΡΙΧΑ	1



ΚΩΔ.	ΠΕΡΙΓΡΑΦΗ	ΣΥΣΚ.
A-E329	N50 ΔΡΑΠΑΝΩΝ ΜΕ ΙΝΟΧ ΤΡΙΧΑ	6
A-E330	N75 ΔΡΑΠΑΝΩΝ ΜΕ ΙΝΟΧ ΤΡΙΧΑ	6



ΚΩΔ.	ΠΕΡΙΓΡΑΦΗ	ΣΥΣΚ.
A-E363	N30 ΙΝΟΧ ΤΡΙΧΑ	6



ΚΩΔ.	ΠΕΡΙΓΡΑΦΗ	ΣΥΣΚ.
A-E364	N50 ΙΝΟΧ ΤΡΙΧΑ	6
A-E365	N70 ΙΝΟΧ ΤΡΙΧΑ	6



ΚΩΔ.	ΠΕΡΙΓΡΑΦΗ	ΣΥΣΚ.
A-E324	M14, 90 ΙΝΟΧ ΤΡΙΧΑ	6



ΚΩΔ.	ΠΕΡΙΓΡΑΦΗ	ΣΥΣΚ.
A-E325	ΜΕ ΑΞΟΝΑ, ΙΔΑΝΙΚΕΣ ΓΙΑ ΚΑΓΚΕΛΑ	24

# ΕΡΓΑΛΕΙΑ ΧΕΙΡΟΣ



ΚΩΔ.	ΠΕΡΙΓΡΑΦΗ	ΣΥΣΚ.
A-E170	ΚΟΚΚΙΝΟ ΧΕΡΙ ΜΕ ΚΙΤΡΙΝΟ ΣΥΡΜΑ	24



ΚΩΔ.	ΠΕΡΙΓΡΑΦΗ	ΣΥΣΚ.
A-E320	ΠΡΑΣΙΝΟ ΧΕΡΙ ΜΕ ΙΝΟΧ ΣΥΡΜΑ	24



ΚΩΔ.	ΠΕΡΙΓΡΑΦΗ	ΣΥΣΚ.
A-E321	ΚΟΚΚΙΝΟ ΜΑΚΡΥ ΧΕΡΙ ΜΕ ΚΙΤΡΙΝΟ ΣΥΡΜΑ	24



ΚΩΔ.	ΠΕΡΙΓΡΑΦΗ	ΣΥΣΚ.
A-E375	ΜΠΛΕ ΧΕΡΙ ΜΕ PVC ΤΡΙΧΑ	24



ΚΩΔ.	ΠΕΡΙΓΡΑΦΗ	ΣΥΣΚ.
A-E271	ΜΕ ΠΛΑΣΤΙΚΗ ΛΑΒΗ	20



ΚΩΔ.	ΠΕΡΙΓΡΑΦΗ	ΣΥΣΚ.
A-E315	3Χ6 ΚΙΤΡΙΝΗ ΤΡΙΧΑ	12



ΚΩΔ.	ΠΕΡΙΓΡΑΦΗ	ΣΥΣΚ.
A-E311	4 ΣΕΙΡΩΝ, ΚΙΤΡΙΝΗ ΤΡΙΧΑ	12
A-E312	5 ΣΕΙΡΩΝ, ΚΙΤΡΙΝΗ ΤΡΙΧΑ	12
A-E313	6 ΣΕΙΡΩΝ, ΚΙΤΡΙΝΗ ΤΡΙΧΑ	12



ΚΩΔ.	ΠΕΡΙΓΡΑΦΗ	ΣΥΣΚ.
A-E117	4 ΣΕΙΡΩΝ, ΣΙΔΗΡΗ ΤΡΙΧΑ	12
A-E032	5 ΣΕΙΡΩΝ, ΣΙΔΗΡΗ ΤΡΙΧΑ	12
A-E033	6 ΣΕΙΡΩΝ, ΣΙΔΗΡΗ ΤΡΙΧΑ	12

# ΕΡΓΑΛΕΙΑ ΧΕΙΡΟΣ



**ΣΥΡΜΑΤΟΒΟΥΡΤΣΕΣ  
ΧΕΙΡΟΣ ΕΓΧΩΡΙΕΣ**

ΚΩΔ.	ΠΕΡΙΓΡΑΦΗ	ΣΥΣΚ.
A-E431	4 ΣΕΙΡΩΝ, ΣΙΔΗΡΗ ΤΡΙΧΑ	12
A-E432	5 ΣΕΙΡΩΝ, ΣΙΔΗΡΗ ΤΡΙΧΑ	12



**ΣΥΡΜΑΤΟΒΟΥΡΤΣΕΣ  
ΧΕΙΡΟΣ ΟΒΑΛ ΕΓΧΩΡΙΕΣ**

ΚΩΔ.	ΠΕΡΙΓΡΑΦΗ	ΣΥΣΚ.
A-E433	N8 ΣΙΔΗΡΗ ΤΡΙΧΑ	6



**ΒΟΥΡΤΣΕΣ ΧΕΙΡΟΣ  
ΠΑΤΩΜΑΤΩΝ ΕΓΧΩΡΙΕΣ**

ΚΩΔ.	ΠΕΡΙΓΡΑΦΗ	ΣΥΣΚ.
A-P751	ΠΛ8 ΞΥΛΙΝΕΣ	44



**ΚΟΝΤΑΡΙΑ  
ΣΚΟΥΠΑΣ ΕΓΧΩΡΙΑ**

ΚΩΔ.	ΠΕΡΙΓΡΑΦΗ	ΣΥΣΚ.
A-K1213	ΜΕΤΑΛΛΙΚΑ ΑΜΕΡΙΚΗΣ	25
A-K1212	ΞΥΛΙΝΑ	25



**ΚΟΝΤΑΡΙΑ  
ΣΚΟΥΠΑΣ ΜΕΤΑΛΛΙΚΑ  
ΕΠΕΝΔΕΔΥΜΕΝΑ ΕΓΧΩΡΙΑ**

ΚΩΔ.	ΠΕΡΙΓΡΑΦΗ	ΣΥΣΚ.
A-K1215	110εκ ΜΕ ΒΙΔΑ	25



**ΚΟΝΤΑΡΙΑ  
ΣΚΟΥΠΑΣ ΜΕΤΑΛΛΙΚΑ  
ΧΡΩΜΙΟΥ ΕΓΧΩΡΙΑ**

ΚΩΔ.	ΠΕΡΙΓΡΑΦΗ	ΣΥΣΚ.
A-K1216	130εκ ΜΕ ΒΙΔΑ	25



**ΠΛΑΣΤΙΚΗ ΒΑΣΗ**

**ΣΚΟΥΠΕΣ ΔΡΟΜΟΥ ΜΕ  
ΠΛΑΣΤΙΚΗ ΚΙΤΡ.ΤΡΙΧΑ ΕΓΧ.**

ΚΩΔ.	ΠΕΡΙΓΡΑΦΗ	ΣΥΣΚ.
A-P766	30cm	3
A-P773	40cm	3
A-P774	60cm	3



**ΜΕΤΑΛΛΙΚΗ ΒΑΣΗ**

**ΣΚΟΥΠΕΣ ΔΡΟΜΟΥ ΜΕ  
ΠΛΑΣΤΙΚΗ ΚΟΚ.ΤΡΙΧΑ ΕΓΧ.**

ΚΩΔ.	ΠΕΡΙΓΡΑΦΗ	ΣΥΣΚ.
A-P770	30cm	3
A-P771	40cm	3
A-P772	60cm	3



**ΣΚΟΥΠΕΣ ΔΡΟΜΟΥ  
ΞΥΛΙΝΕΣ ΕΓΧΩΡΙΕΣ**

ΚΩΔ.	ΠΕΡΙΓΡΑΦΗ	ΣΥΣΚ.
A-P765	60cm ΧΟΡΤΟΥ	3
A-P764	30cm ΧΟΡΤΟΥ	3

# ΕΡΓΑΛΕΙΑ ΧΕΙΡΟΣ



**ΒΟΥΡΤΣΕΣ ΔΡΟΜΟΥ  
ΣΥΡΜΑΤΙΝΕΣ ΚΙΝΑΣ**

ΚΩΔ.	ΠΕΡΙΓΡΑΦΗ	ΣΥΣΚ.
A-E031	32cm ΞΥΛΙΝΕΣ	20
A-E513	40cm ΞΥΛΙΝΕΣ	20



**ΒΟΥΡΤΣΕΣ  
ΡΥΘΜΙΖΟΜΕΝΕΣ ΕΓΧΩΡΙΕΣ**

ΚΩΔ.	ΠΕΡΙΓΡΑΦΗ	ΣΥΣΚ.
A-P754	A600 ΞΥΛΙΝΕΣ	6



**ΒΟΥΡΤΣΕΣ  
ΡΥΘΜΙΖΟΜΕΝΕΣ ΕΓΧΩΡΙΕΣ**

ΚΩΔ.	ΠΕΡΙΓΡΑΦΗ	ΣΥΣΚ.
A-P753	A400 ΠΛΑΣΤΙΚΕΣ	12



**ΒΟΥΡΤΣΕΣ  
ΧΑΛΙΩΝ ΕΓΧΩΡΙΕΣ**

ΚΩΔ.	ΠΕΡΙΓΡΑΦΗ	ΣΥΣΚ.
A-P750	720 ΠΟΛΥΤΕΛΕΙΑΣ	32



**ΒΟΥΡΤΣΕΣ ΧΕΙΡΟΣ  
ΠΛΑΣΤΙΚΕΣ ΕΓΧΩΡΙΕΣ**

ΚΩΔ.	ΠΕΡΙΓΡΑΦΗ	ΣΥΣΚ.
A-P776	030 ΜΕ ΣΚΛΗΡΗ ΤΡΙΧΑ	24



**ΒΟΥΡΤΣΕΣ ΠΑΝΤΖΟΥΡΙΩΝ  
ΠΛΑΣΤΙΚΕΣ ΕΓΧΩΡΙΕΣ**

ΚΩΔ.	ΠΕΡΙΓΡΑΦΗ	ΣΥΣΚ.
A-P777	ΠΑΝ-4	24



**ΒΟΥΡΤΣΕΣ  
ΞΥΛΙΝΕΣ ΕΓΧΩΡΙΕΣ**

ΚΩΔ.	ΠΕΡΙΓΡΑΦΗ	ΣΥΣΚ.
A-P758	A125	12



**ΒΟΥΡΤΣΕΣ ΠΙΣΣΑΣ  
ΒΙΔΩΤΕΣ ΕΓΧΩΡΙΕΣ**

ΚΩΔ.	ΠΕΡΙΓΡΑΦΗ	ΣΥΣΚ.
A-P752	A150	16



**ΒΟΥΡΤΣΕΣ  
ΑΣΠΡΙΣΜΑΤΟΣ ΕΓΧΩΡΙΕΣ**

ΚΩΔ.	ΠΕΡΙΓΡΑΦΗ	ΣΥΣΚ.
A-P755	A100	15

# ΕΡΓΑΛΕΙΑ ΧΕΙΡΟΣ



**ΒΟΥΡΤΣΕΣ  
ΑΣΠΡΙΣΜΑΤΟΣ ΕΓΧΩΡΙΕΣ**

ΚΩΔ.	ΠΕΡΙΓΡΑΦΗ	ΣΥΣΚ.
A-P756	A80	4



**ΒΟΥΡΤΣΕΣ ΧΕΙΡΟΣ  
ΞΥΛΙΝΕΣ ΕΓΧΩΡΙΕΣ**

ΚΩΔ.	ΠΕΡΙΓΡΑΦΗ	ΣΥΣΚ.
A-P775	A203 ΑΣΠΡΙΣΜΑΤΟΣ	6



**ΒΟΥΡΤΣΕΣ ΠΛΑΣΤΙΚΕΣ ΜΕ  
ΚΟΝΤΑΡΑΚΙ ΕΓΧΩΡΙΕΣ**

ΚΩΔ.	ΠΕΡΙΓΡΑΦΗ	ΣΥΣΚ.
A-P757	A303 ΑΣΠΡΙΣΜΑΤΟΣ	24
A-P759	ΚΟΝΤΑΡΑΚΙ ΑΝΤ/ΚΟ	1



**ΑΡΑΧΝΟΣΚΟΥΠΕΣ ΟΒΑΛ  
ΕΓΧΩΡΙΕΣ**

ΚΩΔ.	ΠΕΡΙΓΡΑΦΗ	ΣΥΣΚ.
A-P760	ΟΒΑΛ	16



**ΣΚΟΥΠΕΣ ΠΛΑΓΙΕΣ  
ΕΓΧΩΡΙΕΣ**

ΚΩΔ.	ΠΕΡΙΓΡΑΦΗ	ΣΥΣΚ.
A-P761	ΣΠ4 ΠΛΑΣΤΙΚΕΣ	14



**ΣΚΟΥΠΕΣ  
ΠΟΛΥΤΕΛΕΙΑΣ ΕΓΧΩΡΙΕΣ**

ΚΩΔ.	ΠΕΡΙΓΡΑΦΗ	ΣΥΣΚ.
A-P762	700 ΠΛΑΣΤΙΚΕΣ	12



**ΣΚΟΥΠΕΣ ΒΕΝΤΑΛΙΑ  
ΠΟΛΥΤΕΛΕΙΑΣ ΕΓΧΩΡΙΕΣ**

ΚΩΔ.	ΠΕΡΙΓΡΑΦΗ	ΣΥΣΚ.
A-P763	705 ΠΛΑΣΤΙΚΕΣ	15



**ΣΚΟΥΠΕΣ  
ΠΟΛΥΤΕΛΕΙΑΣ ΕΓΧΩΡΙΕΣ**

ΚΩΔ.	ΠΕΡΙΓΡΑΦΗ	ΣΥΣΚ.
A-P960	N100 ΠΛΑΣΤΙΚΕΣ	12



**ΣΚΟΥΠΕΣ  
ΠΟΛΥΤΕΛΕΙΑΣ ΕΓΧΩΡΙΕΣ**

ΚΩΔ.	ΠΕΡΙΓΡΑΦΗ	ΣΥΣΚ.
A-P961	N101 ΠΛΑΣΤΙΚΕΣ	12



# ΕΡΓΑΛΕΙΑ ΧΕΙΡΟΣ



**ΦΑΡΑΣΙΑ  
ΜΕΤΑΛΛΙΚΑ ΚΙΝΑΣ**

ΚΩΔ.	ΠΕΡΙΓΡΑΦΗ	ΣΥΣΚ.
Γ-Φ011	734731 23X20 ΚΑΦΕ	5



**ΦΑΡΑΣΙΑ  
ΜΕΤΑΛΛΙΚΑ ΚΙΝΑΣ**

ΚΩΔ.	ΠΕΡΙΓΡΑΦΗ	ΣΥΣΚ.
Γ-Φ010	734731 23X20 ΓΑΛΒΑΝΙΖΕ	5



**ΦΑΡΑΣΙΑ  
ΜΕΤΑΛΛΙΚΑ ΚΙΝΑΣ**

ΚΩΔ.	ΠΕΡΙΓΡΑΦΗ	ΣΥΣΚ.
Γ-Φ012	734810 22,5X34 ΚΑΦΕ	5



**ΦΑΡΑΣΙΑ  
ΜΕΤΑΛΛΙΚΑ ΚΙΝΑΣ**

ΚΩΔ.	ΠΕΡΙΓΡΑΦΗ	ΣΥΣΚ.
Γ-Φ013	734811 47,5X19 ΚΑΦΕ	5



**ΦΑΡΑΣΙΑ ΜΕ ΞΥΛΙΝΗ  
ΛΑΒΗ 734597Η ΚΙΝΑΣ**

ΚΩΔ.	ΠΕΡΙΓΡΑΦΗ	ΣΥΣΚ.
Α-Π747	216X234mm	10

# ΕΡΓΑΛΕΙΑ ΧΕΙΡΟΣ



**ΣΧΑΡΕΣ ΨΗΣΙΜΑΤΟΣ  
ΙΝΟΧ ΚΙΝΑΣ**

ΚΩΔ.	ΠΕΡΙΓΡΑΦΗ	ΣΥΣΚ
A-Σ974	400X350mm 797138	10



**ΣΧΑΡΕΣ ΨΗΣΙΜΑΤΟΣ  
ΑΝΤΙΚΟΛΛΗΤΙΚΕΣ ΚΙΝΑΣ**

ΚΩΔ.	ΠΕΡΙΓΡΑΦΗ	ΣΥΣΚ
A-Σ1000	400X350mm 797142	10



**ΣΧΑΡΕΣ ΨΗΣΙΜΑΤΟΣ  
ΚΙΝΑΣ**

ΚΩΔ.	ΠΕΡΙΓΡΑΦΗ	ΣΥΣΚ
A-Σ997	400X350mm 797133	20



**ΣΧΑΡΕΣ ΨΗΣΙΜΑΤΟΣ  
ΜΕ ΠΟΔΙΑ ΚΙΝΑΣ**

ΚΩΔ.	ΠΕΡΙΓΡΑΦΗ	ΣΥΣΚ
A-Σ996	400X350mm 797147	10



**ΔΑΠΕΔΟΚΑΘΑΡΙΣΤΕΣ  
(ΡΑΚΛΕΤΕΣ) ΓΕΡΜΑΝΙΑΣ**

ΚΩΔ.	ΠΕΡΙΓΡΑΦΗ	ΣΥΣΚ.
A-Δ403	02.700/350mm ΜΕ ΛΑΣΤΙΧΟ	6
A-Δ401	02.700/450mm ΜΕ ΛΑΣΤΙΧΟ	6
A-Δ402	02.700/550mm ΜΕ ΛΑΣΤΙΧΟ	6



**ΔΑΠΕΔΟΚΑΘΑΡΙΣΤΕΣ  
(ΡΑΚΛΕΤΕΣ) ΚΙΝΑΣ**

ΚΩΔ.	ΠΕΡΙΓΡΑΦΗ	ΣΥΣΚ.
A-Δ021	350mm ΜΕ ΛΑΣΤΙΧΟ	6
A-Δ023	450mm ΜΕ ΛΑΣΤΙΧΟ	6
A-Δ022	600mm ΜΕ ΛΑΣΤΙΧΟ	6



**ΔΑΠΕΔΟΚΑΘΑΡΙΣΤΕΣ  
(ΡΑΚΛΕΤΕΣ) ΓΑΛΛΙΑΣ**

ΚΩΔ.	ΠΕΡΙΓΡΑΦΗ	ΣΥΣΚ.
A-Δ026	750mm ΜΕ ΛΑΣΤΙΧΟ ΕΠΑΓΓΕΛΜΑΤΙΚΟΙ	2

# ΕΡΓΑΛΕΙΑ ΧΕΙΡΟΣ



ΚΩΔ.	ΠΕΡΙΓΡΑΦΗ	ΣΥΣΚ.
A-B020	2 ΜΑΤΙΑ ΑΛΟΥΜΙΝΙΟΥ 60kg	1



ΚΩΔ.	ΠΕΡΙΓΡΑΦΗ	ΣΥΣΚ.
A-B055	3 ΜΑΤΙΑ ΑΛΟΥΜ. 100kg	1



ΚΩΔ.	ΠΕΡΙΓΡΑΦΗ	ΣΥΣΚ.
A-B806	2 ΜΑΤΙΑ ΑΛΟΥΜ. 100kg	1



ΚΩΔ.	ΠΕΡΙΓΡΑΦΗ	ΣΥΣΚ.
A-B807	3 ΜΑΤΙΑ ΑΛΟΥΜ. 150kg	1



ΚΩΔ.	ΠΕΡΙΓΡΑΦΗ	ΣΥΣΚ.
A-B805	1 ΜΑΤΙ ΑΛΟΥΜ. 50kg	1



ΚΩΔ.	ΠΕΡΙΓΡΑΦΗ	ΣΥΣΚ.
A-Y028	ΠΕΤΡΕΛΑΙΟΥ	6



ΚΩΔ.	ΠΕΡΙΓΡΑΦΗ	ΣΥΣΚ.
A-Y021	ART.100	12



ΚΩΔ.	ΠΕΡΙΓΡΑΦΗ	ΣΥΣΚ.
A-Y020		12

# ΕΡΓΑΛΕΙΑ ΧΕΙΡΟΣ



**ΣΕΣΟΥΛΕΣ ΑΛΟΥΜΙΝΙΟΥ  
ΤΑΙΩΑΝ**

ΚΩΔ.	ΠΕΡΙΓΡΑΦΗ	ΣΥΣΚ
A-Σ625	6OZ/60gr	5
A-Σ626	12OZ/112gr	5
A-Σ627	24OZ/208gr	5



**ΣΕΣΟΥΛΕΣ ΑΛΟΥΜΙΝΙΟΥ  
ΤΑΙΩΑΝ**

ΚΩΔ.	ΠΕΡΙΓΡΑΦΗ	ΣΥΣΚ
A-Σ628	36OZ/280gr	5
A-Σ629	57OZ/400gr	5
A-Σ630	85OZ/600gr	5



**ΣΕΣΟΥΛΕΣ ΠΛΑΣΤΙΚΕΣ  
ΤΑΙΩΑΝ**

ΚΩΔ.	ΠΕΡΙΓΡΑΦΗ	ΣΥΣ
A-Σ667	550001 400X138X115mm	6
A-Σ668	550003 340X120X105mm	6
A-Σ669	550004 290X100X85mm	6



**ΠΟΝΤΙΚΟΠΑΓΙΔΕΣ  
(ΚΛΟΥΒΙΑ) ΕΓΧΩΡΙΕΣ**

ΚΩΔ.	ΠΕΡΙΓΡΑΦΗ	ΣΥΣΚ
A-Π5900	ΜΙΚΡΕΣ 235X115mm	12
A-Π5901	ΜΕΣΣΑΙΕΣ 275X140mm	12
A-Π5902	ΜΕΓΑΛΕΣ 360X150mm	12



**ΠΟΝΤΙΚΟΠΑΓΙΔΕΣ  
ΚΙΝΑΣ**

ΚΩΔ.	ΠΕΡΙΓΡΑΦΗ	ΣΥΣΚ
Γ-Π3103	ΜΙΝΙ ΜΤ04 120X65mm	2
Γ-Π3102	ΜΙΚΡΕΣ ΜΤ03 165X90mm	2
Γ-Π3101	ΜΕΓΑΛΕΣ ΜΤ02 175X95mm	2



**ΚΟΛΛΑ ΠΟΝΤΙΚΩΝ  
ΟΛΛΑΝΔΙΑΣ**

ΚΩΔ.	ΠΕΡΙΓΡΑΦΗ	ΣΥΣΚ
A-Π035	ΣΩΛΗΝΑΡΙΟ 135gr	25



**ΑΠΩΘΗΤΙΚΟ ΠΟΥΛΙΩΝ  
ΒΕΡΑΝΤΑΣ ΙΝΟΧ ΚΙΝΑΣ**

ΚΩΔ.	ΠΕΡΙΓΡΑΦΗ	ΣΥΣΚ
A-A549	ΜΕΤΑΛΛΙΚΟ 1Μ	25

# ΕΡΓΑΛΕΙΑ ΧΕΙΡΟΣ



ΚΩΔ.	ΠΕΡΙΓΡΑΦΗ	ΣΥΣΚ.
A-Ψ009	ΙΣΙΑ	6
A-Ψ301	ΔΕΞΙΑ	6
A-Ψ302	ΑΡΙΣΤΕΡΑ	6



ΚΩΔ.	ΠΕΡΙΓΡΑΦΗ	ΣΥΣΚ.
A-Ψ279	ΙΣΙΑ	6
A-Ψ281	ΔΕΞΙΑ	6
A-Ψ280	ΑΡΙΣΤΕΡΑ	6



ΚΩΔ.	ΠΕΡΙΓΡΑΦΗ	ΣΥΣΚ.
A-Ψ088	79210/250mm	6
A-Ψ089	79210/300mm	6



ΚΩΔ.	ΠΕΡΙΓΡΑΦΗ	ΣΥΣΚ.
A-Ψ305	25408/8"	6
A-Ψ306	25410/10"	6
A-Ψ307	25412/12"	6



ΚΩΔ.	ΠΕΡΙΓΡΑΦΗ	ΣΥΣΚ.
A-Ψ076	250mm/10"	6
A-Ψ060	300mm/12"	6



ΚΩΔ.	ΠΕΡΙΓΡΑΦΗ	ΣΥΣΚ.
A-Ψ098	79190/200mm	6
A-Ψ096	79190/250mm	6
A-Ψ097	79190/300mm	6



ΚΩΔ.	ΠΕΡΙΓΡΑΦΗ	ΣΥΣΚ.
A-Ψ095	79710/180mm ΚΥΡΤΑ	6



ΚΩΔ.	ΠΕΡΙΓΡΑΦΗ	ΣΥΣΚ.
A-Ψ094	79700/180mm ΙΣΙΑ	6

# ΕΡΓΑΛΕΙΑ ΧΕΙΡΟΣ



**ΚΟΡΝΙΖΟΚΟΠΤΕΣ  
ΤΑΙΩΑΝ**

ΚΩΔ.	ΠΕΡΙΓΡΑΦΗ	ΣΥΣΚ.
A-Ψ144	270021	1



**ΨΑΛΙΔΙΑ Β.Τ.  
ΤΑΙΩΑΝ**

ΚΩΔ.	ΠΕΡΙΓΡΑΦΗ	ΣΥΣΚ.
A-Ψ246	210001 INOX 7" ΓΙΑ ΜΕΤΑΛΛΙΚΑ ΠΛΕΓΜΑΤΑ	6



**ΨΑΛΙΔΙΑ ΣΕΤ  
ΗΛΕΚΤΡΟΛΟΓΩΝ ΤΑΙΩΑΝ**

ΚΩΔ.	ΠΕΡΙΓΡΑΦΗ	ΣΥΣΚ.
A-Ψ250	BS-5068-2 ΜΑΧΑΙΡΙ ΚΑΙ ΨΑΛΙΔΙ	1



**ΨΑΛΙΔΙΑ ΠΟΛΛΑΠΛΩΝ  
ΧΡΗΣΕΩΝ ΚΙΝΑΣ**

ΚΩΔ.	ΠΕΡΙΓΡΑΦΗ	ΣΥΣΚ.
A-Ψ296	798398/8"	6



**ΨΑΛΙΔΙΑ ΠΟΛΛΑΠΛΩΝ  
ΧΡΗΣΕΩΝ ΚΙΝΑΣ**

ΚΩΔ.	ΠΕΡΙΓΡΑΦΗ	ΣΥΣΚ.
A-Ψ298	758310 ΚΑΛΩΔΙΩΝ	6



**ΨΑΛΙΔΙΑ ΠΟΛΛΑΠΛΩΝ  
ΧΡΗΣΕΩΝ ΚΙΝΑΣ**

ΚΩΔ.	ΠΕΡΙΓΡΑΦΗ	ΣΥΣΚ.
A-Ψ297	758312 ΗΛΕΚΤΡΟΛΟΓΩΝ	6

# ΕΡΓΑΛΕΙΑ ΧΕΙΡΟΣ



**ΨΑΛΙΔΙΑ ΙΝΟΧ  
ΙΣΠΑΝΙΑΣ**

ΚΩΔ.	ΠΕΡΙΓΡΑΦΗ	ΣΥΣΚ.
A-Ψ450	2600/6" 150mm	6



**ΨΑΛΙΔΙΑ ΓΕΝΙΚΗΣ ΧΡΗΣΗΣ  
ΙΣΠΑΝΙΑΣ**

ΚΩΔ.	ΠΕΡΙΓΡΑΦΗ	ΣΥΣΚ.
Γ-Ψ104	1081/9"	6



**ΨΑΛΙΔΙΑ ΓΕΝΙΚΗΣ ΧΡΗΣΗΣ  
ΙΝΟΧ ΚΙΝΑΣ**

ΚΩΔ.	ΠΕΡΙΓΡΑΦΗ	ΣΥΣΚ.
A-Ψ289	758111 10"	12



**ΨΑΛΙΔΙΑ ΓΕΝΙΚΗΣ  
ΧΡΗΣΗΣ ΙΝΟΧ ΚΙΝΑΣ**

ΚΩΔ.	ΠΕΡΙΓΡΑΦΗ	ΣΥΣΚ.
A-Ψ190	757995/8,5"	12



**ΨΑΛΙΔΙΑ ΓΕΝΙΚΗΣ  
ΧΡΗΣΗΣ ΙΑΠΩΝΙΑΣ**

ΚΩΔ.	ΠΕΡΙΓΡΑΦΗ	ΣΥΣΚ.
A-Ψ501	KSC-1 ΙΝΟΧ	6



**ΨΑΛΙΔΙΑ ΓΕΝΙΚΗΣ  
ΧΡΗΣΗΣ ΤΑΙΩΑΝ**

ΚΩΔ.	ΠΕΡΙΓΡΑΦΗ	ΣΥΣΚ.
A-Ψ247	210003 8" ΚΟΥΖΙΝΑΣ	6



**ΨΑΛΙΔΙΑ ΓΕΝΙΚΗΣ  
ΧΡΗΣΗΣ ΤΑΙΩΑΝ**

ΚΩΔ.	ΠΕΡΙΓΡΑΦΗ	ΣΥΣΚ.
A-Ψ248	210004 9 1/2" ΙΝΟΧ	6



**ΨΑΛΙΔΙ ΚΟΥΖΙΝΑΣ ΙΝΟΧ  
ΤΑΙΩΑΝ**

ΚΩΔ.	ΠΕΡΙΓΡΑΦΗ	ΣΥΣΚ.
A-Ψ391	210011 8"	12



**ΨΑΛΙΔΙΑ ΓΕΝΙΚΗΣ  
ΧΡΗΣΗΣ ΤΑΙΩΑΝ**

ΚΩΔ.	ΠΕΡΙΓΡΑΦΗ	ΣΥΣΚ.
A-Ψ390	270035	12

# ΕΡΓΑΛΕΙΑ ΧΕΙΡΟΣ



ΚΩΔ.	ΠΕΡΙΓΡΑΦΗ	ΣΥΣΚ.
A-Ψ212	14"	1

Διάθεση εως πέρας υπολοίπου αποθήκης



ΚΩΔ.	ΠΕΡΙΓΡΑΦΗ	ΣΥΣΚ.
A-Ψ304	14"	1
A-Ψ104	18"	1
A-Ψ105	24"	1
A-Ψ106	30"	1
A-Ψ303	36"	1



ΚΩΔ.	ΠΕΡΙΓΡΑΦΗ	ΣΥΣΚ.
A-Ψ132	8"	6
A-Ψ133	12"	1
A-Ψ134	14"	1
A-Ψ135	18"	1
A-Ψ136	24"	1
A-Ψ137	30"	1
A-Ψ138	36"	1
A-Ψ139	42"	1



ΚΩΔ.	ΠΕΡΙΓΡΑΦΗ	ΣΥΣΚ.
A-Ψ040	8"	6
A-Ψ065	12"	1
A-Ψ061	14"	1
A-Ψ062	18"	1
A-Ψ063	24"	1
A-Ψ064	30"	1
A-Ψ066	36"	1
A-Ψ087	42"	1



ΚΩΔ.	ΠΕΡΙΓΡΑΦΗ	ΣΥΣΚ.
A-Ψ069	14"	1
A-Ψ067	18"	1
A-Ψ068	24"	1
A-Ψ070	30"	1
A-Ψ074	36"	1
A-Ψ117	42"	1



# ΕΡΓΑΛΕΙΑ ΧΕΙΡΟΣ



**ΚΟΦΤΕΣ  
ΣΥΡΜΑΤΟΣΧΟΙΝΩΝ  
ΓΕΡΜΑΝΙΑΣ**

ΚΩΔ.	ΠΕΡΙΓΡΑΦΗ	ΣΥΣΚ.
A-K284	9571.445	1



**ΚΟΦΤΕΣ  
ΣΥΡΜΑΤΟΣΧΟΙΝΩΝ  
ΓΕΡΜΑΝΙΑΣ**

ΚΩΔ.	ΠΕΡΙΓΡΑΦΗ	ΣΥΣΚ.
A-K281	9561.190	1



**ΚΟΦΤΕΣ ΚΑΛΩΔΙΩΝ  
ΓΕΡΜΑΝΙΑΣ**

ΚΩΔ.	ΠΕΡΙΓΡΑΦΗ	ΣΥΣΚ.
A-K294	9512165	6



**ΚΟΦΤΕΣ ΚΑΛΩΔΙΩΝ  
ΚΙΝΑΣ**

ΚΩΔ.	ΠΕΡΙΓΡΑΦΗ	ΣΥΣΚ.
A-Ψ851	600mm	8



**ΚΟΦΤΕΣ ΚΑΛΩΔΙΩΝ  
ΚΙΝΑΣ**

ΚΩΔ.	ΠΕΡΙΓΡΑΦΗ	ΣΥΣΚ.
A-Ψ852	250mm B.T.	6



**ΚΟΦΤΕΣ ΚΑΛΩΔΙΩΝ  
1000V ΚΙΝΑΣ**

ΚΩΔ.	ΠΕΡΙΓΡΑΦΗ	ΣΥΣΚ.
A-K5050	160mm	6



**ΨΑΛΙΔΙΑ/ΚΟΦΤΕΣ  
ΚΑΛΩΔΙΩΝ ΤΑΙΩΑΝ**

ΚΩΔ.	ΠΕΡΙΓΡΑΦΗ	ΣΥΣΚ.
A-Ψ258	28006 WC-712/5mm	1



**ΨΑΛΙΔΙΑ/ΚΟΦΤΕΣ  
ΣΥΡΜΑΤΟΣΧΟΙΝΩΝ ΤΑΙΩΑΝ**

ΚΩΔ.	ΠΕΡΙΓΡΑΦΗ	ΣΥΣΚ.
A-Ψ251	WR-14/7mm	1
A-Ψ252	WR-24/10mm 220009	1
A-Ψ253	WR-30/13mm 220019	1
A-Ψ254	WR-36/16mm 220018	1



**ΨΑΛΙΔΙΑ/ΚΟΦΤΕΣ  
ΚΑΛΩΔΙΩΝ ΧΑΛΚΟΥ  
ΤΑΙΩΑΝ**

ΚΩΔ.	ΠΕΡΙΓΡΑΦΗ	ΣΥΣΚ.
A-Ψ255	RYC-150/40cm	1
A-Ψ256	RYC-250/60cm	1
A-Ψ257	RYC-400/70cm	1
A-Ψ259	RYC-500/80cm	1

# ΕΡΓΑΛΕΙΑ ΒΑΦΗΣ, ΠΛΑΚΙΔΙΩΝ & ΓΥΨΟΣΑΝΙΔΑΣ

ΠΛΑΣΤΙΚΗ ΛΑΒΗ  
ΛΕΥΚΗ ΤΡΙΧΑ



**ΠΙΝΕΛΑ ΗΜΙΔΙΠΛΑ  
ΑΜΙΚΟ ΙΤΑΛΙΑΣ**

ΚΩΔ.	ΠΕΡΙΓΡΑΦΗ	ΣΥΣΚ.
A-P980	332-20	12
A-P981	332-30	12
A-P982	332-40	12
A-P983	332-50	12
A-P984	332-60	12
A-P985	332-70	12

ΞΥΛΙΝΗ ΛΑΒΗ  
ΛΕΥΚΗ ΤΡΙΧΑ



**ΠΙΝΕΛΑ ΔΙΠΛΑ ΑΜΙΚΟ  
ΙΤΑΛΙΑΣ**

ΚΩΔ.	ΠΕΡΙΓΡΑΦΗ	ΣΥΣΚ.
A-P970	344-20	12
A-P971	344-30	12
A-P972	344-40	12
A-P973	344-50	12
A-P974	344-60	12
A-P975	344-70	12



**ΕΚΘΕΤΗΡΙΟ ΠΙΝΕΛΩΝ  
ΑΜΙΚΟ ΙΤΑΛΙΑΣ**

ΚΩΔ.	ΠΕΡΙΓΡΑΦΗ	ΣΥΣΚ.
A-P991	Σετ 240τεμ ημιδιπλων πινέλων με πλ. λαβή, λευκή τρίχα. Εχει Ν20-40ΤΕΜ, Ν30-40ΤΕΜ, Ν40-60ΤΕΜ, Ν50-60ΤΕΜ, Ν60-40ΤΕΜ	1

*Morgan.*



**ΠΙΝΕΛΑ PROFESSIONAL  
ΚΙΝΑΣ**

ΚΩΔ.	ΠΕΡΙΓΡΑΦΗ	ΣΥΣΚ.
A-Π5020	4325/1"	12
A-Π5021	4340/1 1/2"	12
A-Π5022	4350/2"	12
A-Π5023	4360/2 1/2"	12
A-Π5024	4370/3"	12

*Morgan.*



**ΠΙΝΕΛΑ PRESTIGE  
ΚΙΝΑΣ**

ΚΩΔ.	ΠΕΡΙΓΡΑΦΗ	ΣΥΣΚ.
A-Π5010	3225/1"	12
A-Π5011	3240/1 1/2"	12
A-Π5012	3250/2"	12
A-Π5013	3260/2 1/2"	12
A-Π5014	3270/3"	12

**INTER**



**ΠΙΝΕΛΑ ΔΙΠΛΑ  
ΜΕ ΠΛΑΣΤΙΚΗ ΛΑΒΗ  
791564 ΚΙΝΑΣ**

ΚΩΔ.	ΠΕΡΙΓΡΑΦΗ	ΣΥΣΚ.
A-Π985	1"	12
A-Π986	1 1/2"	12
A-Π987	2"	12
A-Π988	2 1/2"	12
A-Π989	3"	12

**INTER**



**ΠΙΝΕΛΑ ΜΟΝΑ  
ΜΕ ΠΛΑΣΤΙΚΗ ΛΑΒΗ  
719540 ΚΙΝΑΣ**

ΚΩΔ.	ΠΕΡΙΓΡΑΦΗ	ΣΥΣΚ.
A-Π980	1"	12
A-Π981	1 1/2"	12
A-Π982	2"	12
A-Π983	2 1/2"	12
A-Π984	3"	12

**OCEAN COLOR**



**ΠΙΝΕΛΑ ΜΟΝΑ 7100 ΜΕ  
ΠΛΑΣΤΙΚΗ ΛΑΒΗ ΚΙΝΑΣ**

ΚΩΔ.	ΠΕΡΙΓΡΑΦΗ	ΣΥΣΚ.
A-Π644	710075/3"	10

**OCEAN COLOR**



**ΠΙΝΕΛΑ ΜΟΝΑ 7200 ΜΕ  
ΞΥΛΙΝΗ ΛΑΒΗ ΚΙΝΑΣ**

ΚΩΔ.	ΠΕΡΙΓΡΑΦΗ	ΣΥΣΚ.
A-Π646	720035/1 1/2"	10
A-Π648	720075/3"	10
A-Π649	720100/4"	10

# ΕΡΓΑΛΕΙΑ ΒΑΦΗΣ, ΠΛΑΚΙΔΙΩΝ & ΓΥΨΟΣΑΝΙΔΑΣ



**ΠΙΝΕΛΑ ΚΙΝΑΣ**

ΚΩΔ.	ΠΕΡΙΓΡΑΦΗ	ΣΥΣΚ.
A-Π526	801/1"	12
A-Π505	640/3"	12



**ΠΙΝΕΛΑ ΣΩΓΡΑΦΙΚΗΣ ΚΙΝΑΣ**

ΚΩΔ.	ΠΕΡΙΓΡΑΦΗ	ΣΥΣΚ.
A-Π535	N4	12
A-Π536	N6	12
A-Π537	N8	12
A-Π538	N10	12
A-Π539	N12	12



**ΚΟΝΤΑΡΟΠΙΝΕΛΑ ΙΤΑΛΙΑΣ**

ΚΩΔ.	ΠΕΡΙΓΡΑΦΗ	ΣΥΣΚ.
A-Π091	2"	12
A-Π092	2 1/2"	12
A-Π093	3"	12



**ΣΤΡΑΒΟΠΙΝΕΛΑ ΚΙΝΑΣ**

ΚΩΔ.	ΠΕΡΙΓΡΑΦΗ	ΣΥΣΚ.
A-Π5031	5440/40	6
A-Π5032	5450/50	6
A-Π5033	5460/60	6



**ΠΑΤΡΟΓΚΕΣ ΦΑΡΔΙΕΣ ΠΛΑΣΤΙΚΕΣ ΕΓΧΩΡΙΕΣ**

ΚΩΔ.	ΠΕΡΙΓΡΑΦΗ	ΣΥΣΚ.
A-P778	A500 ΠΛΑΣΤΙΚΕΣ	10



**ΠΑΤΡΟΓΚΕΣ ΦΑΡΔΙΕΣ ΞΥΛΙΝΕΣ ΕΓΧΩΡΙΕΣ**

ΚΩΔ.	ΠΕΡΙΓΡΑΦΗ	ΣΥΣΚ.
A-P779	A120 ΞΥΛΙΝΕΣ	6



**ΠΑΤΡΟΓΚΕΣ ΚΙΝΑΣ**

ΚΩΔ.	ΠΕΡΙΓΡΑΦΗ	ΣΥΣΚ.
A-Π5034	4312/3X12	6



**ΠΑΤΡΟΓΚΕΣ ΞΥΛΙΝΕΣ ΕΓΧΩΡΙΕΣ**

ΚΩΔ.	ΠΕΡΙΓΡΑΦΗ	ΣΥΣΚ.
A-P768	ΠΡ14	6



**ΠΑΤΡΟΓΚΕΣ ΠΛΑΣΤΙΚΕΣ ΕΓΧΩΡΙΕΣ**

ΚΩΔ.	ΠΕΡΙΓΡΑΦΗ	ΣΥΣΚ.
A-P769	ΠΡ8	6

# ΕΡΓΑΛΕΙΑ ΒΑΦΗΣ, ΠΛΑΚΙΔΙΩΝ & ΓΥΨΟΣΑΝΙΔΑΣ



**ΡΟΛΑ JETABLE  
ΜΕ ΛΑΒΗ ΓΑΛΛΙΑΣ**

ΚΩΔ.	ΠΕΡΙΓΡΑΦΗ	ΣΥΣΚ.
A-P580	18cm	10



**ΡΟΛΑ ΠΛΑΣΤΙΚΩΝ  
ΑΚΡΥΛΙΚΩΝ ΓΕΡΜΑΝΙΑΣ**

ΚΩΔ.	ΠΕΡΙΓΡΑΦΗ	ΣΥΣΚ.
A-P202	18cm ΜΕ ΛΑΒΗ	10
A-P201	24cm ΜΕ ΛΑΒΗ	10



**ΡΟΛΑ ΜΕ ΚΙΤΡΙΝΗ  
ΡΙΓΑ & ΛΑΒΗ ΚΙΝΑΣ**

ΚΩΔ.	ΠΕΡΙΓΡΑΦΗ	ΣΥΣΚ.
A-P263	9"	10
A-P262	7"	10



**ΡΟΛΑ ΜΕ  
ΛΑΒΗ ΚΙΝΑΣ**

ΚΩΔ.	ΠΕΡΙΓΡΑΦΗ	ΣΥΣΚ.
A-P261	9"	10
A-P260	7"	10



**ΡΟΛΑ ΣΤΟΚΑΡΙΣΜΑΤΟΣ  
ΓΑΛΛΙΑΣ**

ΚΩΔ.	ΠΕΡΙΓΡΑΦΗ	ΣΥΣΚ.
A-P559	2987180 18cm	1



**ΡΟΛΑ ΓΕΝΙΚΗΣ ΧΡΗΣΗΣ  
ΜΕ ΜΗΧΑΝΙΣΜΟ «CLIP»  
ΓΑΛΛΙΑΣ**

ΚΩΔ.	ΠΕΡΙΓΡΑΦΗ	ΣΥΣΚ.
A-P511	969580 18cm ΙΝΩΝ ΠΟΛΥΕΣΤΕΡΑ ΓΙΑ ΠΛΑΣΤΙΚΑ & ΑΚΡΥΛΙΚΑ	1
A-P512	969550 25cm ΙΝΩΝ ΠΟΛΥΕΣΤΕΡΑ ΓΙΑ ΠΛΑΣΤΙΚΑ & ΑΚΡΥΛΙΚΑ	1



**ΡΟΛΑ ΓΟΥΝΑΣ  
ΠΛΑΣΤΙΚΩΝ, ΑΚΡΥΛΙΚΩΝ  
Α΄ ΠΟΙΟΤΗΤΑΣ ΙΤΑΛΙΑΣ**

ΚΩΔ.	ΠΕΡΙΓΡΑΦΗ	ΣΥΣΚ.
A-P234	145018/18cm	10
A-P235	145024/24cm	10



**ΡΟΛΑ MICROLISS  
ΓΑΛΛΙΑΣ**

ΚΩΔ.	ΠΕΡΙΓΡΑΦΗ	ΣΥΣΚ.
A-P576	18cm	6
A-P577	25cm	6



**ΡΟΛΑ PROFI-LINE  
ΓΑΛΛΙΑΣ**

ΚΩΔ.	ΠΕΡΙΓΡΑΦΗ	ΣΥΣΚ.
A-P578	18cm	6
A-P579	25cm	6

# ΕΡΓΑΛΕΙΑ ΒΑΦΗΣ, ΠΛΑΚΙΔΙΩΝ & ΓΥΨΟΣΑΝΙΔΑΣ

**FIA** *DUALON*  
THE SPECIALIST FOR PAINTING TOOLS



**ΡΟΛΑ ΠΟΛΥΑΜΙΔΙΟΥ  
ΠΛΑΣΤΙΚΩΝ, ΑΚΡΥΛΙΚΩΝ  
Α΄ ΠΟΙΟΤΗΤΑΣ ΓΕΡΜΑΝΙΑΣ**

ΚΩΔ.	ΠΕΡΙΓΡΑΦΗ	ΣΥΣΚ.
A-P257	17043500 18cm	10
A-P251	17043700 25cm	10

**FIA**  
THE SPECIALIST FOR PAINTING TOOLS



**ΡΟΛΑ ΠΟΛΥΑΜΙΔΙΟΥ  
ΠΛΑΣΤΙΚΩΝ, ΑΚΡΥΛΙΚΩΝ  
Α΄ ΠΟΙΟΤΗΤΑΣ ΓΕΡΜΑΝΙΑΣ**

ΚΩΔ.	ΠΕΡΙΓΡΑΦΗ	ΣΥΣΚ.
A-P650	406.69500.002 20cm	10
A-P651	406.69700.002 27cm	10

**L'OUTIL PARFAIT**  
Manufacture



**ΡΟΛΑ ΑΦΡΟΛΕΞ  
ΓΑΛΛΙΑΣ**

ΚΩΔ.	ΠΕΡΙΓΡΑΦΗ	ΣΥΣΚ.
A-P568	5cm	20
A-P569	7cm	10
A-P570	11cm	10

**INTER**



**ΡΟΛΑ ΑΦΡΟΛΕΞ  
ΚΙΝΑΣ**

ΚΩΔ.	ΠΕΡΙΓΡΑΦΗ	ΣΥΣΚ.
A-P292	5cm	10
A-P293	7cm	12
A-P294	10cm	10
A-P295	15cm	10

**FIA** *ΛΕΥΚΑ*  
THE SPECIALIST FOR PAINTING TOOLS



**ΡΟΛΑ ΡΕΠΟΥΛΙΝΗΣ  
ΑΦΡΟΛΕΞ ΓΕΡΜΑΝΙΑΣ**

ΚΩΔ.	ΠΕΡΙΓΡΑΦΗ	ΣΥΣΚ.
A-P230	502.40300 15cm	10

*Διάθεση μέχρι τέλος υπολοιπου αποθήκης*

**L'OUTIL PARFAIT**  
Manufacture



**ΡΟΛΑ ΒΕΛΟΥΔΙΝΑ  
ΓΑΛΛΙΑΣ**

ΚΩΔ.	ΠΕΡΙΓΡΑΦΗ	ΣΥΣΚ.
A-P570	7cm	20
A-P571	11cm	10
A-P572	15cm	10

**FIA** *ΠΟΡΤΟΚΑΛΙ*  
THE SPECIALIST FOR PAINTING TOOLS



**ΡΟΛΑ ΡΕΠΟΥΛΙΝΗΣ  
FLOCK  
ΒΕΛΟΥΔΙΝΑ ΓΕΡΜΑΝΙΑΣ**

ΚΩΔ.	ΠΕΡΙΓΡΑΦΗ	ΣΥΣΚ.
A-P220	503.30400 5cm ΙΣΙΑ/ΨΙΛΑ	20

*Διάθεση μέχρι τέλος υπολοιπου αποθήκης*

**FIA** *ΛΕΥΚΑ VELOUR  
ΜΟΧΑΙΡ*  
THE SPECIALIST FOR PAINTING TOOLS



**ΡΟΛΑ ΕΛΑΙΟΧΡΩΜΑΤΩΝ  
ΒΕΡΝΙΚΙΩΝ ΓΕΡΜΑΝΙΑΣ**

ΚΩΔ.	ΠΕΡΙΓΡΑΦΗ	ΣΥΣΚ.
A-P221	54250859 5cmX15mm ΨΙΛΑ	10
A-P222	54250854 10cmX15mm ΨΙΛΑ	10

**L'OUTIL PARFAIT**  
Manufacture



**ΡΟΛΑ VELOUR  
ΓΑΛΛΙΑΣ**

ΚΩΔ.	ΠΕΡΙΓΡΑΦΗ	ΣΥΣΚ.
A-P573	5cm	20
A-P574	11cm	10
A-P575	15cm	10

# ΕΡΓΑΛΕΙΑ ΒΑΦΗΣ, ΠΛΑΚΙΔΙΩΝ & ΓΥΨΟΣΑΝΙΔΑΣ

**FIA**  
THE SPECIALIST FOR PAINTING TOOLS

ΚΥΡΤΟ ΠΡΟΣ ΤΑ  
ΜΕΣΑ, ΔΕΝ ΑΦΗΝΕΙ  
ΓΡΑΜΜΕΣ



**ΡΟΛΑ SUPERFLOCK  
ΒΕΛΟΥΔΙΝΑ ΓΕΡΜΑΝΙΑΣ**

ΚΩΔ.	ΠΕΡΙΓΡΑΦΗ	ΣΥΣΚ.
A-X1154	50378100 11cmX35mm	10

**L'OUTIL PARFAIT**  
Manufactures



**ΡΟΛΑ ΚΑΛΟΡΙΦΕΡ ΜΕ  
ΚΙΤΡΙΝΗ ΡΙΓΑ ΓΑΛΛΙΑΣ**

ΚΩΔ.	ΠΕΡΙΓΡΑΦΗ	ΣΥΣΚ.
A-P563	5cm	10
A-P224	7cm	20
A-P564	11cm	20

**INTER**



**ΡΟΛΑ ΜΟΧΑΙΡ ΜΕ  
ΚΙΤΡΙΝΗ ΡΙΓΑ ΚΙΝΑΣ**

ΚΩΔ.	ΠΕΡΙΓΡΑΦΗ	ΣΥΣΚ.
A-P266	5cm	10
A-P267	7cm	20

**INTER**



**ΡΟΛΑ MICROFIBRE  
ΚΙΝΑΣ**

ΚΩΔ.	ΠΕΡΙΓΡΑΦΗ	ΣΥΣΚ.
A-P264	6cm	20
A-P265	10cm	10

**L'OUTIL PARFAIT**  
Manufactures



**ΡΟΛΑ MICROLISS  
ΓΑΛΛΙΑΣ**

ΚΩΔ.	ΠΕΡΙΓΡΑΦΗ	ΣΥΣΚ.
A-P565	11cm	10
A-P566	5cm	20

**FIA**  
THE SPECIALIST FOR PAINTING TOOLS



**ΡΟΛΑ MICROSTAR  
ΓΕΡΜΑΝΙΑΣ**

ΚΩΔ.	ΠΕΡΙΓΡΑΦΗ	ΣΥΣΚ.
A-P207	50096800 6cmX35mm	10
A-P215	50096100 10cmX35mm	10
A-P209	50096300 15cmX35mm	10



**ΡΟΛΑ ΚΑΛΟΡΙΦΕΡ  
ΚΙΝΑΣ**

ΚΩΔ.	ΠΕΡΙΓΡΑΦΗ	ΣΥΣΚ.
A-P278	SL-105 ΜΕ ΛΑΒΗ	10

**L'OUTIL PARFAIT**  
Manufactures



**ΛΑΒΕΣ ΡΟΛΩΝ ΒΑΦΗΣ  
ΓΑΛΛΙΑΣ**

ΚΩΔ.	ΠΕΡΙΓΡΑΦΗ	ΣΥΣΚ.
A-P248	ΓΙΑ ΡΟΛΛΑ 18cm	6
A-P249	ΓΙΑ ΡΟΛΛΑ 25cm	6
A-P561	29cm 110-150mm	6
A-P560	40cm 110-150mm	6
A-P562	50cm 19mm	6

**INTER**



**ΛΑΒΕΣ ΡΟΛΩΝ ΒΑΦΗΣ  
ΚΙΝΑΣ**

ΚΩΔ.	ΠΕΡΙΓΡΑΦΗ	ΣΥΣΚ.
A-P283	ΛΑΒΗ 21cm 5-7cm	10
A-P284	ΛΑΒΗ 26cm 10-15cm	10
A-P285	ΛΑΒΗ 34cm 10-15cm	10

# ΕΡΓΑΛΕΙΑ ΒΑΦΗΣ, ΠΛΑΚΙΔΙΩΝ & ΓΥΨΟΣΑΝΙΔΑΣ



**ΣΚΑΦΑΚΙΑ ΧΡΩΜΑΤΩΝ  
ΕΓΧΩΡΙΑ**

ΚΩΔ.	ΠΕΡΙΓΡΑΦΗ	ΣΥΣΚ.
A-P275	ΓΙΑ ΡΟΛΑ 10cm	100
A-P277	ΓΙΑ ΡΟΛΑ 18cm	60
A-P276	ΓΙΑ ΡΟΛΑ 24cm	50



**ΚΟΝΤΑΡΙΑ ΠΤΥΣΟΜΕΝΑ  
ΣΙΔΕΡΕΝΙΑ ΙΤΑΛΙΑΣ**

ΚΩΔ.	ΠΕΡΙΓΡΑΦΗ	ΣΥΣΚ.
A-K1208	2M	20
A-K1209	3M	12



**ΚΟΝΤΑΡΙΑ ΠΤΥΣΟΜΕΝΑ  
ΑΛΟΥΜΙΝΙΟΥ ΚΙΝΑΣ**

ΚΩΔ.	ΠΕΡΙΓΡΑΦΗ	ΣΥΣΚ.
A-K1205	2M	1
A-K1206	3M	1
A-K1207	4M	1
A-K1204	5M	1
A-K1210	6M	1



**ΝΑΥΛΟΝ ΠΡΟΣΤΑΣΙΑΣ  
4Χ5 ΙΤΑΛΙΑΣ**

ΚΩΔ.	ΠΕΡΙΓΡΑΦΗ	ΣΥΣΚ.
A-P280	7 ΜΙΚΡΑ ΨΙΛΑ	50
A-P255	22 ΜΙΚΡΑ ΜΕΣΣΑΙΟ	20
A-P253	40 ΜΙΚΡΑ ΧΟΝΔΡΑ	10



**ΠΛΑΣΤΙΚΟΙ ΚΟΥΒΑΔΕΣ  
ΙΤΑΛΙΑΣ**

ΚΩΔ.	ΠΕΡΙΓΡΑΦΗ	ΣΥΣΚ.
A-P247	10001N 10LT Φ34cm	5



**ΚΟΥΒΑΔΕΣ ΠΛΑΣΤΙΚΟΙ  
ΕΓΧΩΡΙΟΙ**

ΚΩΔ.	ΠΕΡΙΓΡΑΦΗ	ΣΥΣΚ.
A-P009	13lt ΜΕ ΚΛΙΜΑΚΑ	1



**ΠΛΑΣΤΙΚΟΙ ΚΟΥΒΑΔΕΣ  
ΙΤΑΛΙΑΣ**

ΚΩΔ.	ΠΕΡΙΓΡΑΦΗ	ΣΥΣΚ.
A-P273	10501N 16LT ΜΕ ΑΡΙΘΜΗΣΗ	5



**ΠΛΑΣΤΙΚΟΙ ΚΟΥΒΑΔΕΣ  
ΕΓΧΩΡΙΟΙ**

ΚΩΔ.	ΠΕΡΙΓΡΑΦΗ	ΣΥΣΚ.
A-P279	45LT	5



**ΠΛΑΣΤΙΚΟΙ ΚΟΥΒΑΔΕΣ  
ΤΕΤΡΑΓΩΝΟΙ ΙΤΑΛΙΑΣ**

ΚΩΔ.	ΠΕΡΙΓΡΑΦΗ	ΣΥΣΚ.
A-P272	50LT	5

# ΕΡΓΑΛΕΙΑ ΒΑΦΗΣ, ΠΛΑΚΙΔΙΩΝ & ΓΥΦΟΣΑΝΙΔΑΣ



**ΠΛΑΣΤΙΚΕΣ ΣΚΑΦΕΣ  
ΕΝΙΣΧΥΜΕΝΕΣ ΙΤΑΛΙΑΣ**

ΚΩΔ.	ΠΕΡΙΓΡΑΦΗ	ΣΥΣΚ.
A-P259	12501N 30LT	5



**ΠΛΑΣΤΙΚΕΣ ΣΚΑΦΕΣ  
ΑΠΛΕΣ ΙΤΑΛΙΑΣ**

ΚΩΔ.	ΠΕΡΙΓΡΑΦΗ	ΣΥΣΚ.
A-P271	13001N 25LT	5
A-P282	10LT	5



**ΑΕΡΟΓΡΑΦΟΙ  
VOULET ΚΙΝΑΣ**

ΚΩΔ.	ΠΕΡΙΓΡΑΦΗ	ΣΥΣΚ.
A-P455	790380 125ml 0,5mm	1



**ΠΙΣΤΟΛΙΑ ΒΑΦΗΣ  
VOULET ΚΙΝΑΣ**

ΚΩΔ.	ΠΕΡΙΓΡΑΦΗ	ΣΥΣΚ.
A-Π386	1000ml/1,6 ΚΑΤΩ ΔΟΧΕΙΟ	1
A-Π255	1000ml/1,8 ΚΑΤΩ ΔΟΧΕΙΟ	1
A-Π254	600ml/1,8 ΑΝΩ ΔΟΧΕΙΟ	1
A-Π385	600ml/2,0 ΑΝΩ ΔΟΧΕΙΟ	1



**ΠΙΣΤΟΛΙΑ ΒΑΦΗΣ  
Α΄ ΠΟΙΟΤΗΤΑΣ  
VOULET ΚΙΝΑΣ**

ΚΩΔ.	ΠΕΡΙΓΡΑΦΗ	ΣΥΣΚ.
A-P449	H827 0,6LT 1,7 ΑΝΩ ΔΟΧΕΙΟ	1
A-P459	H827 0,6LT 1,4 ΑΝΩ ΔΟΧΕΙΟ	1
A-P453	H-827 1,7 ΣΕΤ ΜΠΕΚ ΑΝΤΑΛΛΑΚΤΙΚΑ	1



**ΠΙΣΤΟΛΙΑ ΒΑΦΗΣ  
Α΄ ΠΟΙΟΤΗΤΑΣ  
VOULET ΚΙΝΑΣ**

ΚΩΔ.	ΠΕΡΙΓΡΑΦΗ	ΣΥΣΚ.
A-P452	H-828 1,80 ΣΕΤ ΜΠΕΚ ΑΝΤΑΛΛΑΚΤΙΚΑ	1



**ΜΠΕΚ ΣΕΤ ΑΝΤΑΛΛΑΚΤΙΚΑ  
ASTURO ΙΤΑΛΙΑΣ**

ΚΩΔ.	ΠΕΡΙΓΡΑΦΗ	ΣΥΣΚ.
A-Π3481	1,20 ΣΕΤ 3 ΤΕΜ.	1
A-Π3482	1,40 ΣΕΤ 3 ΤΕΜ.	1
A-Π3483	1,60 ΣΕΤ 3 ΤΕΜ.	1
A-Π3484	2,00 ΣΕΤ 3 ΤΕΜ.	1
A-Π3485	2,20 ΣΕΤ 3 ΤΕΜ.	1
A-Π3487	3,00 ΣΕΤ 3 ΤΕΜ.	1



**ΜΠΕΚ ΑΝΤΑΛΛΑΚΤΙΚΑ  
ASTURO ΙΤΑΛΙΑΣ**

ΚΩΔ.	ΠΕΡΙΓΡΑΦΗ	ΣΥΣΚ.
A-Π249	ΜΥΤΗ 1,40 - 1,60 - 1,80 2,00 - 2,20 - 3,00	1



# ΕΡΓΑΛΕΙΑ ΒΑΦΗΣ, ΠΛΑΚΙΔΙΩΝ & ΓΥΨΟΣΑΝΙΔΑΣ



**ΣΠΑΤΟΥΛΕΣ 520 ΑΠΛΕΣ  
ΓΑΛΛΙΑΣ**

ΚΩΔ.	ΠΕΡΙΓΡΑΦΗ	ΣΥΣΚ
A-Σ744	20mm ΞΥΛΙΝΗ ΛΑΒΗ	12
A-Σ720	30mm ΞΥΛΙΝΗ ΛΑΒΗ	12
A-Σ721	40mm ΞΥΛΙΝΗ ΛΑΒΗ	12
A-Σ722	50mm ΞΥΛΙΝΗ ΛΑΒΗ	12
A-Σ723	60mm ΞΥΛΙΝΗ ΛΑΒΗ	12
A-Σ724	70mm ΞΥΛΙΝΗ ΛΑΒΗ	12
A-Σ725	80mm ΞΥΛΙΝΗ ΛΑΒΗ	12
A-Σ726	90mm ΞΥΛΙΝΗ ΛΑΒΗ	12
A-Σ727	100mm ΞΥΛΙΝΗ ΛΑΒΗ	12



**ΣΠΑΤΟΥΛΕΣ 510 ΙΝΟΧ  
ΓΑΛΛΙΑΣ**

ΚΩΔ.	ΠΕΡΙΓΡΑΦΗ	ΣΥΣΚ
A-Σ729	40mm ΞΥΛΙΝΗ ΛΑΒΗ	12
A-Σ730	50mm ΞΥΛΙΝΗ ΛΑΒΗ	12
A-Σ731	60mm ΞΥΛΙΝΗ ΛΑΒΗ	12
A-Σ732	70mm ΞΥΛΙΝΗ ΛΑΒΗ	12
A-Σ733	80mm ΞΥΛΙΝΗ ΛΑΒΗ	12
A-Σ734	90mm ΞΥΛΙΝΗ ΛΑΒΗ	12
A-Σ735	100mm ΞΥΛΙΝΗ ΛΑΒΗ	12



**ΣΠΑΤΟΥΛΕΣ 260.1  
ΓΑΛΛΙΑΣ**

ΚΩΔ.	ΠΕΡΙΓΡΑΦΗ	ΣΥΣΚ
A-Σ745	40mm ΠΛΑΣΤΙΚΗ ΛΑΒΗ	6
A-Σ746	50mm ΠΛΑΣΤΙΚΗ ΛΑΒΗ	6
A-Σ747	60mm ΠΛΑΣΤΙΚΗ ΛΑΒΗ	6
A-Σ748	70mm ΠΛΑΣΤΙΚΗ ΛΑΒΗ	6
A-Σ749	80mm ΠΛΑΣΤΙΚΗ ΛΑΒΗ	6
A-Σ907	90mm ΠΛΑΣΤΙΚΗ ΛΑΒΗ	6
A-Σ788	100mm ΠΛΑΣΤΙΚΗ ΛΑΒΗ	6



**ΣΠΑΤΟΥΛΕΣ 260.2 ΙΝΟΧ  
ΓΑΛΛΙΑΣ**

ΚΩΔ.	ΠΕΡΙΓΡΑΦΗ	ΣΥΣΚ
A-Σ894	40mm ΠΛΑΣΤΙΚΗ ΛΑΒΗ	6
A-Σ895	50mm ΠΛΑΣΤΙΚΗ ΛΑΒΗ	6
A-Σ896	60mm ΠΛΑΣΤΙΚΗ ΛΑΒΗ	6
A-Σ897	70mm ΠΛΑΣΤΙΚΗ ΛΑΒΗ	6
A-Σ898	80mm ΠΛΑΣΤΙΚΗ ΛΑΒΗ	6
A-Σ899	100mm ΠΛΑΣΤΙΚΗ ΛΑΒΗ	6



**ΣΠΑΤΟΥΛΕΣ/ΕΥΣΤΡΕΣ  
532 ΓΑΛΛΙΑΣ**

ΚΩΔ.	ΠΕΡΙΓΡΑΦΗ	ΣΥΣΚ
A-Σ716	70mm ΞΥΛΙΝΗ ΛΑΒΗ	6
A-Σ717	100mm ΞΥΛΙΝΗ ΛΑΒΗ	6



**ΣΠΑΤΟΥΛΕΣ/ΕΥΣΤΡΕΣ  
518 ΓΑΛΛΙΑΣ**

ΚΩΔ.	ΠΕΡΙΓΡΑΦΗ	ΣΥΣΚ
A-Σ754	ΞΥΛΙΝΗ ΛΑΒΗ	6



**ΣΠΑΤΟΥΛΕΣ/ΕΥΣΤΡΕΣ ΙΝΟΧ  
2783 ΜΕ ΠΛΑΣΤΙΚΗ ΛΑΒΗ  
ΚΑΙ ΜΥΤΗ ΓΑΛΛΙΑΣ**

ΚΩΔ.	ΠΕΡΙΓΡΑΦΗ	ΣΥΣΚ
A-Σ787	150mm	6



**ΣΠΑΤΟΥΛΕΣ ΚΥΡΤΕΣ ΙΝΟΧ  
2299019 ΜΕ ΠΛΑΣΤΙΚΗ  
ΛΑΒΗ ΓΑΛΛΙΑΣ**

ΚΩΔ.	ΠΕΡΙΓΡΑΦΗ	ΣΥΣΚ
A-Σ693	190mm	6



**ΣΠΑΤΟΥΛΕΣ/ΕΥΣΤΡΕΣ  
2617 ΜΕ ΠΛΑΣΤΙΚΗ ΛΑΒΗ  
ΓΑΛΛΙΑΣ**

ΚΩΔ.	ΠΕΡΙΓΡΑΦΗ	ΣΥΣΚ
A-Σ750	ΠΟΛΛΑΠΛΩΝ ΧΡΗΣΕΩΝ	6

# ΕΡΓΑΛΕΙΑ ΒΑΦΗΣ, ΠΛΑΚΙΔΙΩΝ & ΓΥΦΟΣΑΝΙΔΑΣ



**ΣΠΑΤΟΥΛΕΣ ΜΕ ΠΛΑΣΤΙΚΗ  
ΛΑΒΗ ΙΝΟΧ ΚΙΝΑΣ**

ΚΩΔ.	ΠΕΡΙΓΡΑΦΗ	ΣΥΣΚ.
A-Σ772	38mm	12
A-Σ773	50mm	12
A-Σ774	62mm	12
A-Σ775	75mm	12



**ΣΠΑΤΟΥΛΕΣ  
WHEAT STRAW ΚΙΝΑΣ**

ΚΩΔ.	ΠΕΡΙΓΡΑΦΗ	ΣΥΣΚ.
A-Σ1253	25mm	12
A-Σ1254	30mm	12
A-Σ1255	40mm	12
A-Σ1256	50mm	12
A-Σ1257	60mm	12
A-Σ1258	70mm	12
A-Σ1259	80mm	12
A-Σ1260	100mm	12



**ΣΠΑΤΟΥΛΕΣ ΜΕ ΞΥΛΙΝΗ  
ΛΑΒΗ ΚΙΝΑΣ**

ΚΩΔ.	ΠΕΡΙΓΡΑΦΗ	ΣΥΣΚ.
A-Σ644	9025-25mm	12
A-Σ645	9030-30mm	12
A-Σ646	9040-40mm	12
A-Σ647	9050-50mm	12
A-Σ648	9060-60mm	12
A-Σ649	9070-70mm	12
A-Σ650	9080-80mm	12
A-Σ651	9100-100mm	12



**ΣΠΑΤΟΥΛΕΣ/ΞΥΣΤΡΕΣ ΜΕ  
ΞΥΛΙΝΗ ΛΑΒΗ ΚΙΝΑΣ**

ΚΩΔ.	ΠΕΡΙΓΡΑΦΗ	ΣΥΣΚ.
A-Σ659	9310-65mm	6



**ΣΠΑΤΟΥΛΕΣ ΜΕ ΞΥΛΙΝΗ  
ΛΑΒΗ ΚΙΝΑΣ**

ΚΩΔ.	ΠΕΡΙΓΡΑΦΗ	ΣΥΣΚ.
A-Σ790	25mm	12
A-Σ791	30mm	12
A-Σ792	40mm	12
A-Σ793	50mm	12
A-Σ794	60mm	12
A-Σ795	70mm	12
A-Σ796	80mm	12
A-Σ797	100mm	12



**ΣΠΑΤΟΥΛΕΣ ΜΕ ΞΥΛΙΝΗ  
ΛΑΒΗ ΚΙΝΑΣ**

ΚΩΔ.	ΠΕΡΙΓΡΑΦΗ	ΣΥΣΚ.
A-Σ790	25mm	12
A-Σ791	30mm	12
A-Σ792	40mm	12
A-Σ793	50mm	12
A-Σ794	60mm	12
A-Σ795	70mm	12
A-Σ796	80mm	12
A-Σ797	100mm	12

# ΕΡΓΑΛΕΙΑ ΒΑΦΗΣ, ΠΛΑΚΙΔΙΩΝ & ΓΥΨΟΣΑΝΙΔΑΣ



**ΣΠΑΤΟΥΛΑΔΟΡΟΙ 545.1  
ΑΠΛΟΙ ΓΑΛΛΙΑΣ**

ΚΩΔ.	ΠΕΡΙΓΡΑΦΗ	ΣΥΣΚ
A-Σ707	120mm ΞΥΛΙΝΗ ΛΑΒΗ	6
A-Σ708	140mm ΞΥΛΙΝΗ ΛΑΒΗ	6
A-Σ709	160mm ΞΥΛΙΝΗ ΛΑΒΗ	6
A-Σ710	180mm ΞΥΛΙΝΗ ΛΑΒΗ	6
A-Σ711	200mm ΞΥΛΙΝΗ ΛΑΒΗ	6
A-Σ769	220mm ΞΥΛΙΝΗ ΛΑΒΗ	6
A-Σ704	240mm ΞΥΛΙΝΗ ΛΑΒΗ	6



**ΣΠΑΤΟΥΛΑΔΟΡΟΙ 545  
ΑΠΛΟΙ ΜΕ ΞΥΛΙΝΗ  
ΚΟΝΤΗ ΛΑΒΗ ΓΑΛΛΙΑΣ**

ΚΩΔ.	ΠΕΡΙΓΡΑΦΗ	ΣΥΣΚ
A-Σ758	120mm	6
A-Σ759	140mm	6
A-Σ760	160mm	6
A-Σ761	180mm	6
A-Σ762	200mm	6



**ΣΠΑΤΟΥΛΑΔΟΡΟΙ 555  
ΙΝΟΧ ΓΑΛΛΙΑΣ**

ΚΩΔ.	ΠΕΡΙΓΡΑΦΗ	ΣΥΣΚ
A-Σ701	120mm ΞΥΛΙΝΗ ΛΑΒΗ	6
A-Σ702	140mm ΞΥΛΙΝΗ ΛΑΒΗ	6
A-Σ703	160mm ΞΥΛΙΝΗ ΛΑΒΗ	6
A-Σ705	180mm ΞΥΛΙΝΗ ΛΑΒΗ	6
A-Σ706	200mm ΞΥΛΙΝΗ ΛΑΒΗ	6



**ΣΠΑΤΟΥΛΑΔΟΡΟΙ 260.4  
ΑΠΛΟΙ ΓΑΛΛΙΑΣ**

ΚΩΔ.	ΠΕΡΙΓΡΑΦΗ	ΣΥΣΚ
A-Σ910	120mm ΠΛΑΣΤΙΚΗ ΛΑΒΗ	6
A-Σ911	140mm ΠΛΑΣΤΙΚΗ ΛΑΒΗ	6
A-Σ912	160mm ΠΛΑΣΤΙΚΗ ΛΑΒΗ	6
A-Σ913	180mm ΠΛΑΣΤΙΚΗ ΛΑΒΗ	6
A-Σ944	200mm ΠΛΑΣΤΙΚΗ ΛΑΒΗ	6



**ΣΠΑΤΟΥΛΑΔΟΡΟΙ 260.5  
ΙΝΟΧ ΓΑΛΛΙΑΣ**

ΚΩΔ.	ΠΕΡΙΓΡΑΦΗ	ΣΥΣΚ
A-Σ763	120mm ΠΛΑΣΤΙΚΗ ΛΑΒΗ	6
A-Σ764	140mm ΠΛΑΣΤΙΚΗ ΛΑΒΗ	6
A-Σ765	160mm ΠΛΑΣΤΙΚΗ ΛΑΒΗ	6
A-Σ766	180mm ΠΛΑΣΤΙΚΗ ΛΑΒΗ	6
A-Σ767	200mm ΠΛΑΣΤΙΚΗ ΛΑΒΗ	6



**ΣΠΑΤΟΥΛΕΣ ΣΕΤ 4ΤΕΜ  
ΓΑΛΛΙΑΣ**

ΚΩΔ.	ΠΕΡΙΓΡΑΦΗ	ΣΥΣΚ
A-Σ403	ΣΕΤ 4ΤΕΜ. ΠΛΑΣΤΙΚΗ ΛΑΒΗ	10



**ΞΥΣΤΡΕΣ 360 ΜΕ  
ΞΥΛΙΝΗ ΛΑΒΗ ΓΑΛΛΙΑΣ**

ΚΩΔ.	ΠΕΡΙΓΡΑΦΗ	ΣΥΣΚ
A-Σ753	60mm ΤΡΙΓΩΝΕΣ	6
A-Σ719	80mm ΤΡΙΓΩΝΕΣ	6



**ΞΥΣΤΡΕΣ 365 ΜΕ  
ΞΥΛΙΝΗ ΛΑΒΗ ΓΑΛΛΙΑΣ**

ΚΩΔ.	ΠΕΡΙΓΡΑΦΗ	ΣΥΣΚ
A-Σ718	60mm ΙΣΙΕΣ	6



**ΞΥΣΤΡΕΣ 879  
ΚΟΝΤΑΡΙΟΥ ΓΑΛΛΙΑΣ**

ΚΩΔ.	ΠΕΡΙΓΡΑΦΗ	ΣΥΣΚ
A-Σ743	150mm	1
A-Σ768	300mm	1

# ΕΡΓΑΛΕΙΑ ΒΑΦΗΣ, ΠΛΑΚΙΔΙΩΝ & ΓΥΨΟΣΑΝΙΔΑΣ



**ΣΠΑΤΟΥΛΑΔΟΡΟΙ ΜΕ  
ΞΥΛΙΝΗ ΛΑΒΗ ΚΙΝΑΣ**

ΚΩΔ.	ΠΕΡΙΓΡΑΦΗ	ΣΥΣΚ
A-Σ652	9120-120mm	6
A-Σ653	9140-140mm	6
A-Σ654	9160-160mm	6
A-Σ655	9180-180mm	6
A-Σ656	9200-200mm	6



**ΞΥΣΤΡΕΣ ΤΡΙΓΩΝΕΣ ΜΕ  
ΜΑΚΡΙΑ ΞΥΛΙΝΗ ΛΑΒΗ  
ΚΙΝΑΣ**

ΚΩΔ.	ΠΕΡΙΓΡΑΦΗ	ΣΥΣΚ
A-Σ662	9350-60mm	6
A-Σ663	9355-80mm	6



**ΞΥΣΤΡΕΣ ΜΕ ΜΑΚΡΙΑ  
ΞΥΛΙΝΗ ΛΑΒΗ ΚΙΝΑΣ**

ΚΩΔ.	ΠΕΡΙΓΡΑΦΗ	ΣΥΣΚ
A-Σ664	9360-50mm	6



**ΣΠΑΤΟΥΛΑΔΟΡΟΙ ΜΕ  
ΠΛΑΣΤΙΚΗ ΛΑΒΗ ΚΙΝΑΣ**

ΚΩΔ.	ΠΕΡΙΓΡΑΦΗ	ΣΥΣΚ.
A-Σ1270	120mm	12
A-Σ1271	140mm	12
A-Σ1272	160mm	12
A-Σ1273	180mm	12
A-Σ1274	200mm	12



**ΣΠΑΤΟΥΛΕΣ ΤΑΠΕΤΣΑΡΙΑΣ  
542000 ΓΑΛΛΙΑΣ**

ΚΩΔ.	ΠΕΡΙΓΡΑΦΗ	ΣΥΣΚ
A-Σ771	542 260mm	1



**ΣΠΑΤΟΥΛΕΣ ΤΑΠΕΤΣΑΡΙΑΣ  
DECOLISS ΓΑΛΛΙΑΣ**

ΚΩΔ.	ΠΕΡΙΓΡΑΦΗ	ΣΥΣΚ
A-Σ785	570.30/ 30mm	1
A-Σ786	570.40/ 40mm	1

# ΕΡΓΑΛΕΙΑ ΒΑΦΗΣ, ΠΛΑΚΙΔΙΩΝ & ΓΥΨΟΣΑΝΙΔΑΣ



**ΣΠΑΤΟΥΛΕΣ ΚΟΛΛΑΣ  
5621 ΜΕ ΚΩΝΙΚΑ ΔΟΝΤΙΑ  
ΓΑΛΛΙΑΣ**

ΚΩΔ.	ΠΕΡΙΓΡΑΦΗ	ΣΥΣΚ
A-Σ756	12cmX70mm	6
A-Σ757	20cmX100mm	6



**ΣΠΑΤΟΥΛΕΣ ΚΟΛΛΑΣ  
ΜΕ ΤΕΤΡΑΓΩΝΑ ΔΟΝΤΙΑ  
ΓΑΛΛΙΑΣ**

ΚΩΔ.	ΠΕΡΙΓΡΑΦΗ	ΣΥΣΚ
A-Σ741	5612 12cm 10X10mm	6
A-Σ740	5613 12cm 6X6mm	6



**ΣΠΑΤΟΥΛΕΣ ΚΟΛΛΑΣ  
ΜΕ ΤΕΤΡΑΓΩΝΑ ΔΟΝΤΙΑ  
ΓΑΛΛΙΑΣ**

ΚΩΔ.	ΠΕΡΙΓΡΑΦΗ	ΣΥΣΚ
A-Σ712	5612 20cm 10X10mm	6
A-Σ739	5615 20cm 8X8mm	6
A-Σ713	5613 20cm 6X6mm	6



**ΣΠΑΤΟΥΛΕΣ ΚΟΛΛΑΣ  
280X120 ΜΕ ΞΥΛΙΝΗ ΛΑΒΗ  
ΓΑΛΛΙΑΣ**

ΚΩΔ.	ΠΕΡΙΓΡΑΦΗ	ΣΥΣΚ
A-Σ737	621 ΜΕ ΔΟΝΤΙ 6X6mm	6
A-Σ715	621 ΜΕ ΔΟΝΤΙ 8X8mm	6
A-Σ738	621 ΜΕ ΔΟΝΤΙ 10X10mm	6
A-Σ770	621 ΜΕ ΔΟΝΤΙ 15X15mm	6



**ΣΠΑΤΟΥΛΕΣ ΚΟΛΛΑΣ  
280X120 ΜΕ ΞΥΛΙΝΗ ΛΑΒΗ  
ΓΑΛΛΙΑΣ**

ΚΩΔ.	ΠΕΡΙΓΡΑΦΗ	ΣΥΣΚ
A-Σ736	623 ΧΩΡΙΣ ΔΟΝΤΙΑ	6



**ΣΠΑΤΟΥΛΕΣ ΚΟΛΛΑΣ  
280X120 ΜΕ ΠΛΑΣΤΙΚΗ  
ΛΑΒΗ ΓΑΛΛΙΑΣ**

ΚΩΔ.	ΠΕΡΙΓΡΑΦΗ	ΣΥΣΚ
A-Σ751	212 ΜΕ ΔΟΝΤΙ 8X8mm	6
A-Σ752	212 ΜΕ ΔΟΝΤΙ 10X10mm	6



**ΣΠΑΤΟΥΛΕΣ ΜΑΚΡΙΕΣ  
500X140 ΜΕ ΞΥΛΙΝΗ  
ΛΑΒΗ ΓΑΛΛΙΑΣ**

ΚΩΔ.	ΠΕΡΙΓΡΑΦΗ	ΣΥΣΚ
A-Σ714	ΜΕ ΔΟΝΤΙ 10X10mm	6
A-Σ755	ΧΩΡΙΣ ΔΟΝΤΙ	6



**ΣΠΑΤΟΥΛΕΣ ΣΕΤ 4ΤΕΜ  
ΜΕ ΠΛΑΣΤΙΚΗ ΛΑΒΗ  
ΚΙΝΑΣ**

ΚΩΔ.	ΠΕΡΙΓΡΑΦΗ	ΣΥΣΚ
A-Σ179	ΣΕΤ 4ΤΕΜ.	10



**ΣΠΑΤΟΥΛΕΣ ΠΛΑΣΤΙΚΕΣ  
ΣΕΤ 4ΤΕΜ ΚΙΝΑΣ**

ΚΩΔ.	ΠΕΡΙΓΡΑΦΗ	ΣΥΣΚ
A-Σ178	ΣΕΤ 4ΤΕΜ.	10

# ΕΡΓΑΛΕΙΑ ΒΑΦΗΣ, ΠΛΑΚΙΔΙΩΝ & ΓΥΨΟΣΑΝΙΔΑΣ



**ΣΠΑΤΟΥΛΕΣ ΚΟΛΛΑΣ  
ΜΕ ΠΛΑΣΤΙΚΗ ΛΑΒΗ  
280X130 ΚΙΝΑΣ**

ΚΩΔ.	ΠΕΡΙΓΡΑΦΗ	ΣΥΣΚ.
A-Σ400	ΧΩΡΙΣ ΔΟΝΤΙ	6
A-Σ402	ΜΕ ΔΟΝΤΙ 6X6mm	6
A-Σ164	ΜΕ ΔΟΝΤΙ 8X8mm	6
A-Σ193	ΜΕ ΔΟΝΤΙ 10X10mm	6
A-Σ163	ΜΕ ΔΟΝΤΙ 15X15mm	6



**ΣΠΑΤΟΥΛΕΣ ΚΟΛΛΑΣ  
ΜΕ ΤΕΤΡΑΓΩΝΑ ΔΟΝΤΙΑ  
280X120 ΚΙΝΑΣ**

ΚΩΔ.	ΠΕΡΙΓΡΑΦΗ	ΣΥΣΚ.
A-Σ657	9210 ΜΕ ΔΟΝΤΙ 10X10mm	6
A-Σ658	9230 ΧΩΡΙΣ ΔΟΝΤΙ	6



**ΣΠΑΤΟΥΛΕΣ ΚΟΛΛΑΣ  
ΜΕ ΤΕΤΡΑΓΩΝΑ ΔΟΝΤΙΑ  
ΚΙΝΑΣ**

ΚΩΔ.	ΠΕΡΙΓΡΑΦΗ	ΣΥΣΚ.
A-Σ660	9270/20cm ΜΕ ΔΟΝΤΙ 10X10mm	6



**ΞΥΣΤΡΕΣ ΤΟΙΧΟΥ  
ΑΤΣΑΛΙΝΕΣ ΕΓΧΩΡΙΕΣ**

ΚΩΔ.	ΠΕΡΙΓΡΑΦΗ	ΣΥΣΚ.
A-Ξ040	10cm	10
A-Ξ041	15cm	10



**ΞΥΣΤΡΕΣ ΤΟΙΧΟΥ  
ΑΤΣΑΛΙΝΕΣ ΕΓΧΩΡΙΕΣ**

ΚΩΔ.	ΠΕΡΙΓΡΑΦΗ	ΣΥΣΚ.
A-Ξ042	20cm	10



**ΣΠΑΤΟΥΛΕΣ ΜΑΚΡΙΕΣ  
500X140 ΜΕ ΞΥΛΙΝΗ  
ΛΑΒΗ ΚΙΝΑΣ**

ΚΩΔ.	ΠΕΡΙΓΡΑΦΗ	ΣΥΣΚ.
A-Σ665	9250 ΜΕ ΔΟΝΤΙ 10X10mm	6



**ΞΥΣΤΡΕΣ ΚΟΝΤΑΡΙΟΥ  
Β.Τ. «Λ» ΕΓΧΩΡΙΕΣ**

ΚΩΔ.	ΠΕΡΙΓΡΑΦΗ	ΣΥΣΚ.
A-Π1160	ΕΓΧΩΡΙΕΣ	1



**ΞΥΣΤΡΕΣ ΚΟΝΤΑΡΙΟΥ  
ΙΝΔΙΑΣ**

ΚΩΔ.	ΠΕΡΙΓΡΑΦΗ	ΣΥΣΚ.
A-Ξ021	4"	15
A-Ξ022	6"	15

# ΕΡΓΑΛΕΙΑ ΒΑΦΗΣ, ΠΛΑΚΙΔΙΩΝ & ΓΥΨΟΣΑΝΙΔΑΣ



**ΣΠΑΤΟΥΛΑΔΟΡΟΙ  
500x140 ΚΙΝΑΣ**

ΚΩΔ.	ΠΕΡΙΓΡΑΦΗ	ΣΥΣΚ.
A-Σ800	ΔΟΝΤΙ 15X15	10



**ΣΠΑΤΟΥΛΑΔΟΡΟΙ  
500x140 ΚΙΝΑΣ**

ΚΩΔ.	ΠΕΡΙΓΡΑΦΗ	ΣΥΣΚ.
A-Σ799	ΔΟΝΤΙ 10X10	10



**ΣΠΑΤΟΥΛΑΔΟΡΟΙ  
500x140 ΚΙΝΑΣ**

ΚΩΔ.	ΠΕΡΙΓΡΑΦΗ	ΣΥΣΚ.
A-Σ798	ΧΩΡΙΣ ΔΟΝΤΙΑ	10



**ΣΠΑΤΟΥΛΑΔΟΡΟΙ  
ΧΩΡΙΣ ΔΟΝΤΙ ΚΙΝΑΣ**

ΚΩΔ.	ΠΕΡΙΓΡΑΦΗ	ΣΥΣΚ.
A-Σ010	500x140mm	5



**ΣΠΑΤΟΥΛΑΔΟΡΟΙ  
ΜΕ ΔΟΝΤΙ 10mm ΚΙΝΑΣ**

ΚΩΔ.	ΠΕΡΙΓΡΑΦΗ	ΣΥΣΚ.
A-Σ011	500x140mm	5



**ΜΗΧΑΝΗ ΣΑΓΡΕ  
ΚΙΝΑΣ**

ΚΩΔ.	ΠΕΡΙΓΡΑΦΗ	ΣΥΣΚ.
A-M024	6340	1



**ΣΦΟΥΓΓΑΡΙΑ ΠΛΑΚΑΔΩΝ  
ΕΓΧΩΡΙΑ**

ΚΩΔ.	ΠΕΡΙΓΡΑΦΗ	ΣΥΣΚ.
A-T1335	ΣΚΛΗΡΑ/20160 180X110X60mm	10



**ΣΦΟΥΓΓΑΡΙΑ ΠΛΑΚΑΔΩΝ  
ΕΓΧΩΡΙΑ**

ΚΩΔ.	ΠΕΡΙΓΡΑΦΗ	ΣΥΣΚ.
A-T1336	ΜΑΛΑΚΑ/20159 170X110X60mm	10



**ΠΛΗΡΗΣ ΣΕΤ ΠΛΑΚΑΔΩΝ  
ΓΕΡΜΑΝΙΑΣ**

ΚΩΔ.	ΠΕΡΙΓΡΑΦΗ	ΣΥΣΚ.
A-K1069	422421 ΚΟΥΒΑΣ 22LT ΜΕ ΡΟΔΑΚΙΑ & ΣΙΤΑ, ΤΡΙΒΙΔΙ ΚΑΙ ΠΛΑΣΤΙΚΟ ΡΟΛΟ	1

# ΕΡΓΑΛΕΙΑ ΒΑΦΗΣ, ΠΛΑΚΙΔΙΩΝ & ΓΥΨΟΣΑΝΙΔΑΣ



**ΣΦΟΥΓΓΑΡΙΑ ΠΛΑΚΑΔΩΝ  
ΓΕΡΜΑΝΙΑΣ**

ΚΩΔ.	ΠΕΡΙΓΡΑΦΗ	ΣΥΣΚ
A-T1361	501200 200X130X70mm	10



**ΤΡΙΒΙΔΙΑ ΜΕ ΠΟΡΤΟΚΑΛΙ  
ΣΦΟΥΓΓΑΡΙΑ ΓΕΡΜΑΝΙΑΣ**

ΚΩΔ.	ΠΕΡΙΓΡΑΦΗ	ΣΥΣΚ
A-T1362	210210 280X140X10mm	5
A-T1363	210220 280X140X20mm	5



**ΤΡΙΒΙΔΙΑ ΜΕ ΣΦΟΥΓΓΑΡΙ  
ΓΕΡΜΑΝΙΑΣ**

ΚΩΔ.	ΠΕΡΙΓΡΑΦΗ	ΣΥΣΚ
A-T1366	02230230 30mm	5



**ΤΡΙΒΙΔΙΑ ΜΕ ΧΑΡΑΓΜΕΝΟ  
ΣΦΟΥΓΓΑΡΙ ΓΕΡΜΑΝΙΑΣ**

ΚΩΔ.	ΠΕΡΙΓΡΑΦΗ	ΣΥΣΚ
A-T1364	231230 280X140X28mm	5
A-T1365	331230 280X140X28mm ΑΝΤΑΛΛΑΚΤΙΚΟ ΣΦΟΥΓΓΑΡΙ	5



**ΤΡΙΒΙΔΙΑ ΜΕ ΧΑΡΑΓΜΕΝΟ  
ΣΦΟΥΓΓΑΡΙ ΓΕΡΜΑΝΙΑΣ**

ΚΩΔ.	ΠΕΡΙΓΡΑΦΗ	ΣΥΣΚ
A-T1367	02231231 30mm ΧΑΡΑΓΜΕΝΟ ΣΦΟΥΓΓΑΡΙ	5



**ΤΡΙΒΙΔΙΑ ΦΕΛΙΖΟΛ  
ΕΓΧΩΡΙΑ**

ΚΩΔ.	ΠΕΡΙΓΡΑΦΗ	ΣΥΣΚ
A-T1315	ΜΙΑΣ ΧΡΗΣΗΣ	60



**ΤΡΙΒΙΔΙΑ ΟΛΥΜΠΟΣ  
ΕΓΧΩΡΙΑ**

ΚΩΔ.	ΠΕΡΙΓΡΑΦΗ	ΣΥΣΚ
A-T1327	20207 ΜΠΛΕ 210X130mm	5



**ΤΡΙΒΙΔΙΑ ΟΛΥΜΠΟΣ  
ΕΓΧΩΡΙΑ**

ΚΩΔ.	ΠΕΡΙΓΡΑΦΗ	ΣΥΣΚ
A-T1325	20206 ΠΟΡΤΟΚΑΛΙ 210X130mm	5



# ΕΡΓΑΛΕΙΑ ΒΑΦΗΣ, ΠΛΑΚΙΔΙΩΝ & ΓΥΨΟΣΑΝΙΔΑΣ

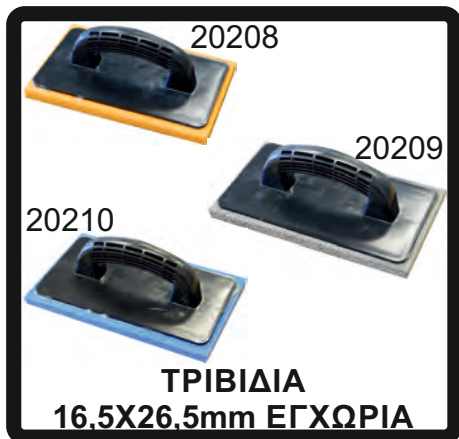

**ΤΡΙΒΙΔΙΑ  
16.5X26.5mm ΕΓΧΩΡΙΑ**

ΚΩΔ.	ΠΕΡΙΓΡΑΦΗ	ΣΥΣΚ
A-T1337	20208 ΠΟΡΤΟΚΑΛΙ	5
A-T1338	20209 ΓΚΡΙ LATEX	5
A-T1339	20210 ΜΠΛΕ LATEX	5



**ΤΡΙΒΙΔΙΑ ΜΕ ΛΑΣΤΙΧΟ  
ΕΓΧΩΡΙΑ**

ΚΩΔ.	ΠΕΡΙΓΡΑΦΗ	ΣΥΣΚ
A-T1319	20004 ΓΚΡΙ 220X130mm	5

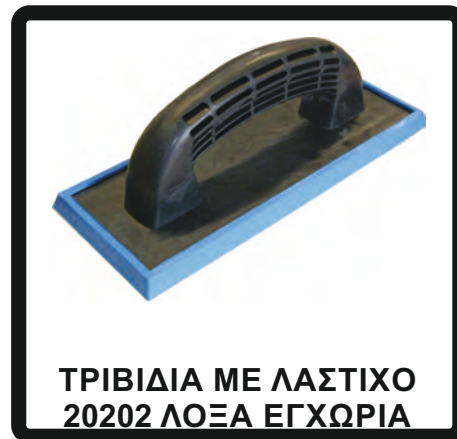

**ΤΡΙΒΙΔΙΑ ΜΕ ΛΑΣΤΙΧΟ  
20202 ΛΟΞΑ ΕΓΧΩΡΙΑ**

ΚΩΔ.	ΠΕΡΙΓΡΑΦΗ	ΣΥΣΚ
A-T1329	ΜΠΛΕ 240X95mm	5

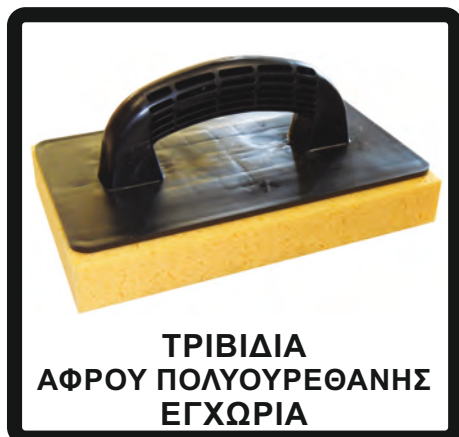

**ΤΡΙΒΙΔΙΑ  
ΑΦΡΟΥ ΠΟΛΥΟΥΡΕΘΑΝΗΣ  
ΕΓΧΩΡΙΑ**

ΚΩΔ.	ΠΕΡΙΓΡΑΦΗ	ΣΥΣΚ
A-T1333	20150 220X130X30mm	5



**ΤΡΙΒΙΔΙΑ  
ΑΦΡΟΥ ΠΟΛΥΟΥΡΕΘΑΝΗΣ  
ΕΓΧΩΡΙΑ**

ΚΩΔ.	ΠΕΡΙΓΡΑΦΗ	ΣΥΣΚ
A-T1332	20148 260X160X30mm	5



**ΤΡΙΒΙΔΙΑ ΠΛΥΣΙΜΑΤΟΣ  
ΕΓΧΩΡΙΑ**

ΚΩΔ.	ΠΕΡΙΓΡΑΦΗ	ΣΥΣΚ
A-T1320	20180 320X160mm	5
A-T1323	ΑΝΤΑΛΛΑΚΤΙΚΟ ΤΡΙΒΙΔΙ 320X160mm	5
A-T1321	20093 280X120mm	5
A-T1334	20151 ΤΡΙΒΙΔΙΑ ΧΑΡΑΓΜΕΝΑ 260X160X35mm	5



**ΦΡΑΓΚΟΦΤΥΑΡΑ  
ΜΕ ΛΑΒΗ ΕΓΧΩΡΙΑ**

ΚΩΔ.	ΠΕΡΙΓΡΑΦΗ	ΣΥΣΚ
A-Φ070	ΜΕΓΑΛΑ 500X325mm	30
A-Φ039	ΑΝΤΑΛΛΑΚΤΙΚΗ ΛΑΒΗ	1



**ΦΡΑΓΚΟΦΤΥΑΡΑ  
ΜΕ ΛΑΒΗ ΕΓΧΩΡΙΑ**

ΚΩΔ.	ΠΕΡΙΓΡΑΦΗ	ΣΥΣΚ
A-Φ071	ΜΙΚΡΑ 420X310mm	30
A-Φ039	ΑΝΤΑΛΛΑΚΤΙΚΗ ΛΑΒΗ	1

# ΕΡΓΑΛΕΙΑ ΒΑΦΗΣ, ΠΛΑΚΙΔΙΩΝ & ΓΥΨΟΣΑΝΙΔΑΣ



**ΣΤΑΥΡΟΙ ΠΛΑΚΙΔΙΩΝ  
ΠΛΑΣΤΙΚΟΙ ΕΓΧΩΡΙΟΙ**

ΚΩΔ.	ΠΕΡΙΓΡΑΦΗ	ΣΥΣΚ.
Γ-Σ442	1mm	500
Γ-Σ431	2mm	500
Γ-Σ432	3mm	500
Γ-Σ433	4mm	500
Γ-Σ434	5mm	500
Γ-Σ435	7mm	500
Γ-Σ436	9mm	500
Γ-Σ437	10mm	250



**ΤΑΦ ΠΛΑΚΙΔΙΩΝ  
ΠΛΑΣΤΙΚΑ ΕΓΧΩΡΙΑ**

ΚΩΔ.	ΠΕΡΙΓΡΑΦΗ	ΣΥΣΚ.
Γ-Σ438	2mm	500
Γ-Σ439	3mm	500
Γ-Σ440	4mm	500
Γ-Σ441	5mm	500



**ΣΦΗΝΕΣ ΠΛΑΚΙΔΙΩΝ  
ΠΛΑΣΤΙΚΕΣ ΕΓΧΩΡΙΕΣ**

ΚΩΔ.	ΠΕΡΙΓΡΑΦΗ	ΣΥΣΚ.
Γ-Σ430	Πλαστικές	1000



**ΣΦΗΝΕΣ ΠΛΑΣΤΙΚΩΝ  
ΑΠΟΣΤΑΤΩΝ**

ΚΩΔ.	ΠΕΡΙΓΡΑΦΗ	ΣΥΣΚ.
Γ-Σ992	ΠΛΑΣΤΙΚΟΙ	200



**ΑΠΟΣΤΑΤΕΣ  
ΠΛΑΣΤΙΚΟΙ ΕΓΧΩΡΙΟΙ**

ΚΩΔ.	ΠΕΡΙΓΡΑΦΗ	ΣΥΣΚ.
Γ-A620	1mm	200
Γ-A621	1,5mm	200



**ΑΝΑΜΙΚΤΗΡΕΣ  
ΜΠΛΕ ΚΙΝΑΣ**

ΚΩΔ.	ΠΕΡΙΓΡΑΦΗ	ΣΥΣΚ.
A-E289	420X60mm	6
A-E135	420X85mm	6
A-E136	600X100mm	6



**ΑΝΑΜΙΚΤΗΡΕΣ  
ΓΑΛΒΑΝΙΖΕ Β.Τ. ΚΙΝΑΣ**

ΚΩΔ.	ΠΕΡΙΓΡΑΦΗ	ΣΥΣΚ.
A-E506	420X85mm	6
A-E507	600X100mm	6



**ΑΝΑΜΙΚΤΗΡΕΣ  
«ΕΛΙΚΑΣ» ΚΙΝΑΣ**

ΚΩΔ.	ΠΕΡΙΓΡΑΦΗ	ΣΥΣΚ.
A-E509	600X100mm	6



**ΑΝΑΜΙΚΤΗΡΕΣ  
«ΕΛΙΚΑΣ» Μ14 ΚΙΝΑΣ**

ΚΩΔ.	ΠΕΡΙΓΡΑΦΗ	ΣΥΣΚ.
A-E508	600X120mm	6

# ΕΡΓΑΛΕΙΑ ΒΑΦΗΣ, ΠΛΑΚΙΔΙΩΝ & ΓΥΨΟΣΑΝΙΔΑΣ



ΚΩΔ.	ΠΕΡΙΓΡΑΦΗ	ΣΥΣΚ.
A-E530	6060 400X60mm	6
A-E531	6080 400X80mm	6
A-E532	6010 600X100mm	6



ΚΩΔ.	ΠΕΡΙΓΡΑΦΗ	ΣΥΣΚ.
A-E534	6220 600X120mm	6



ΚΩΔ.	ΠΕΡΙΓΡΑΦΗ	ΣΥΣΚ.
A-E533	6120 600X120mm	6



ΚΩΔ.	ΠΕΡΙΓΡΑΦΗ	ΣΥΣΚ.
A-E694	600X120	4



ΚΩΔ.	ΠΕΡΙΓΡΑΦΗ	ΣΥΣΚ.
A-E693	600X120	4



ΚΩΔ.	ΠΕΡΙΓΡΑΦΗ	ΣΥΣΚ.
A-E691	500X120	4



ΚΩΔ.	ΠΕΡΙΓΡΑΦΗ	ΣΥΣΚ.
A-E690	600X120	4



ΚΩΔ.	ΠΕΡΙΓΡΑΦΗ	ΣΥΣΚ.
A-E695	600X120	4



ΚΩΔ.	ΠΕΡΙΓΡΑΦΗ	ΣΥΣΚ.
A-E692	600X120	4

# ΕΡΓΑΛΕΙΑ ΒΑΦΗΣ, ΠΛΑΚΙΔΙΩΝ & ΓΥΨΟΣΑΝΙΔΑΣ



ΚΩΔ.	ΠΕΡΙΓΡΑΦΗ	ΣΥΣΚ
A-M166	180mm	12
A-M160	200mm	12
A-M161	220mm	12
A-M162	240mm	12
A-M163	260mm	12



ΚΩΔ.	ΠΕΡΙΓΡΑΦΗ	ΣΥΣΚ
A-M101	200mm	12
A-M156	220mm	12
A-M158	240mm	12
A-M159	260mm	12



ΚΩΔ.	ΠΕΡΙΓΡΑΦΗ	ΣΥΣΚ
A-M157	6"	12
A-M168	7"	12



ΚΩΔ.	ΠΕΡΙΓΡΑΦΗ	ΣΥΣΚ
A-M167	120mm	12
A-M195	140mm	12



ΚΩΔ.	ΠΕΡΙΓΡΑΦΗ	ΣΥΣΚ
A-M879	120mm	12
A-M880	140mm	12



ΚΩΔ.	ΠΕΡΙΓΡΑΦΗ	ΣΥΣΚ
A-M338	160mm ΚΟΦΤΑ	12
A-M339	180mm ΚΟΦΤΑ	12
A-M340	200mm ΚΟΦΤΑ	12



ΚΩΔ.	ΠΕΡΙΓΡΑΦΗ	ΣΥΣΚ
A-M496	180mm	12
A-M491	200mm	12
A-M492	220mm	12
A-M493	240mm	12
A-M494	260mm	12
A-M495	280mm	12

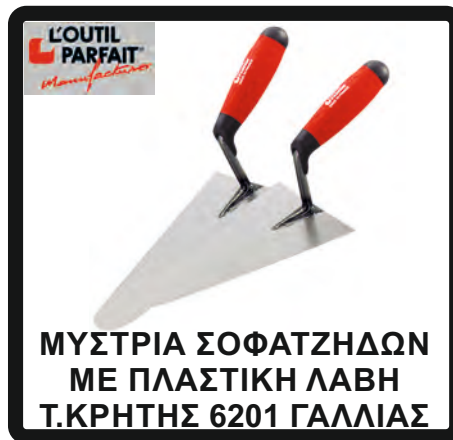

ΚΩΔ.	ΠΕΡΙΓΡΑΦΗ	ΣΥΣΚ
A-M182	200mm	12
A-M180	220mm	12
A-M181	240mm	12
A-M927	260mm	12



ΚΩΔ.	ΠΕΡΙΓΡΑΦΗ	ΣΥΣΚ
A-M875	6"	12
A-M876	7"	12
A-M878	8"	12

# ΕΡΓΑΛΕΙΑ ΒΑΦΗΣ, ΠΛΑΚΙΔΙΩΝ & ΓΥΨΟΣΑΝΙΔΑΣ



ΚΩΔ.	ΠΕΡΙΓΡΑΦΗ	ΣΥΣΚ.
A-M111	180mm	6
A-M108	200mm	6
A-M060	220mm	6
A-M061	240mm	6
A-M062	260mm	6
A-M112	280mm	6



ΚΩΔ.	ΠΕΡΙΓΡΑΦΗ	ΣΥΣΚ.
A-M113	220mm	6
A-M109	240mm	6
A-M110	260mm	6



ΚΩΔ.	ΠΕΡΙΓΡΑΦΗ	ΣΥΣΚ.
A-M261	180mm	12
A-M114	200mm	12
A-M102	220mm	12
A-M103	240mm	12
A-M104	260mm	12
A-M924	280mm	12



ΚΩΔ.	ΠΕΡΙΓΡΑΦΗ	ΣΥΣΚ.
A-M105	5"	12
A-M262	6"	12
A-M107	7"	12
A-M106	8"	12



ΚΩΔ.	ΠΕΡΙΓΡΑΦΗ	ΣΥΣΚ.
A-M306	140mm	12



ΚΩΔ.	ΠΕΡΙΓΡΑΦΗ	ΣΥΣΚ.
A-M454	180mm	12
A-M455	200mm	12
A-M456	220mm	12
A-M457	240mm	12
A-M458	260mm	12
A-M919	280mm	12



ΚΩΔ.	ΠΕΡΙΓΡΑΦΗ	ΣΥΣΚ.
A-M450	5"	12
A-M451	6"	12
A-M452	7"	12
A-M453	8"	12



ΚΩΔ.	ΠΕΡΙΓΡΑΦΗ	ΣΥΣΚ.
A-M910	160mm	12
A-M908	180mm	12
A-M909	200mm	12



ΚΩΔ.	ΠΕΡΙΓΡΑΦΗ	ΣΥΣΚ.
A-M305	140mm	12

# ΕΡΓΑΛΕΙΑ ΒΑΦΗΣ, ΠΛΑΚΙΔΙΩΝ & ΓΥΦΟΣΑΝΙΔΑΣ



ΚΩΔ.	ΠΕΡΙΓΡΑΦΗ	ΣΥΣΚ.
A-P740	ΛΑΜΑ 8ΤΡΙ ΜΕ ΠΛΑΣΤΙΚΗ ΛΑΒΗ	6



ΚΩΔ.	ΠΕΡΙΓΡΑΦΗ	ΣΥΣΚ.
A-E109	210X105mm ΜΕ ΚΛΙΠΣ	6



ΚΩΔ.	ΠΕΡΙΓΡΑΦΗ	ΣΥΣΚ.
A-E227	210X105mm ΜΕ ΚΛΙΠΣ	6



ΚΩΔ.	ΠΕΡΙΓΡΑΦΗ	ΣΥΣΚ.
A-E120	ΓΕΡΜΑΝΙΑΣ 125x65	6



ΚΩΔ.	ΠΕΡΙΓΡΑΦΗ	ΣΥΣΚ.
A-E012	ΚΙΝΑΣ 120X70X93	10



ΚΩΔ.	ΠΕΡΙΓΡΑΦΗ	ΣΥΣΚ.
A-K262	ΔΙΧΑΛΑ	6



ΚΩΔ.	ΠΕΡΙΓΡΑΦΗ	ΣΥΣΚ.
A-K073	ΕΠΑΓΓΕΛΜΑΤΙΚΟ	6



ΚΩΔ.	ΠΕΡΙΓΡΑΦΗ	ΣΥΣΚ.
A-K954	200mm ΚΕΦΑΛΗ «V»	6

# ΕΡΓΑΛΕΙΑ ΒΑΦΗΣ, ΠΛΑΚΙΔΙΩΝ & ΓΥΨΟΣΑΝΙΔΑΣ



ΚΩΔ.	ΠΕΡΙΓΡΑΦΗ	ΣΥΣΚ
A-K585	007F 37cm	1



ΚΩΔ.	ΠΕΡΙΓΡΑΦΗ	ΣΥΣΚ
A-K592	003L3M 50cm	1



ΚΩΔ.	ΠΕΡΙΓΡΑΦΗ	ΣΥΣΚ
A-K573	002B 66cm Ε.Τ.	1



ΚΩΔ.	ΠΕΡΙΓΡΑΦΗ	ΣΥΣΚ
A-K584	003B4 67cm	1



ΚΩΔ.	ΠΕΡΙΓΡΑΦΗ	ΣΥΣΚ
A-K598	004CU 84cm	1



ΚΩΔ.	ΠΕΡΙΓΡΑΦΗ	ΣΥΣΚ
A-K579	003D 95cm	1



ΚΩΔ.	ΠΕΡΙΓΡΑΦΗ	ΣΥΣΚ
A-K590	004DU 103cm	1



ΚΩΔ.	ΠΕΡΙΓΡΑΦΗ	ΣΥΣΚ
A-K5989	004EN 125cm	1



ΚΩΔ.	ΠΕΡΙΓΡΑΦΗ	ΣΥΣΚ
A-K561	003F4N 155cm ΑΝΤΙΚΑΤΕΣΤΗΣΕ 0003F4M	1

# ΕΡΓΑΛΕΙΑ ΒΑΦΗΣ, ΠΛΑΚΙΔΙΩΝ & ΓΥΨΟΣΑΝΙΔΑΣ



ΚΩΔ.	ΠΕΡΙΓΡΑΦΗ	ΣΥΣΚ
A-K586	012D1 205cm	1



ΚΩΔ.	ΠΕΡΙΓΡΑΦΗ	ΣΥΣΚ
A-K589	012E1 245cm	1



ΚΩΔ.	ΠΕΡΙΓΡΑΦΗ	ΣΥΣΚ
A-K587	008AE 332cm	1



ΚΩΔ.	ΠΕΡΙΓΡΑΦΗ	ΣΥΣΚ
A-K588	8AEP 50EK	1



ΚΩΔ.	ΠΕΡΙΓΡΑΦΗ	ΣΥΣΚ
A-K593	037 A2D/JOLLY	1



ΚΩΔ.	ΠΕΡΙΓΡΑΦΗ	ΣΥΣΚ
A-K594	036A5D	1



ΚΩΔ.	ΠΕΡΙΓΡΑΦΗ	ΣΥΣΚ
A-K566	014A	10



ΚΩΔ.	ΠΕΡΙΓΡΑΦΗ	ΣΥΣΚ
A-K5999	014T ΤΙΤΑΝΙΟΥ	5



# ΕΡΓΑΛΕΙΑ ΒΑΦΗΣ, ΠΛΑΚΙΔΙΩΝ & ΓΥΨΟΣΑΝΙΔΑΣ



**ΡΟΔΕΛΕΣ 014ΜΧ  
ΓΙΑ ΚΟΦΤΕΣ ΙΤΑΛΙΑΣ**

ΚΩΔ.	ΠΕΡΙΓΡΑΦΗ	ΣΥΣΚ
A-K5647	ΓΙΑ 3F4M/156EK	5



**ΡΟΔΕΛΕΣ 014C  
ΓΙΑ ΚΟΦΤΕΣ ΙΤΑΛΙΑΣ**

ΚΩΔ.	ΠΕΡΙΓΡΑΦΗ	ΣΥΣΚ
A-K569	128EK	5



**ΠΡΟΕΚΤΑΣΗ ΚΛΙΜΑΚΑΣ  
ΓΙΑ ΚΟΦΤΕΣ ΙΤΑΛΙΑΣ**

ΚΩΔ.	ΠΕΡΙΓΡΑΦΗ	ΣΥΣΚ
A-K575	17 προεκτείνει από 21cm εως 34cm. Για κόφτες art.6,	10



**ΑΝΤΑΛΛΑΚΤΙΚΟΙ ΟΔΗΓΟΙ  
ΓΙΑ ΚΟΦΤΕΣ ΙΤΑΛΙΑΣ**

ΚΩΔ.	ΠΕΡΙΓΡΑΦΗ	ΣΥΣΚ
A-K5991	19C για κόφτες 2G	1



**ΑΝΤΑΛΛΑΚΤΙΚΟΙ ΟΔΗΓΟΙ  
ΓΙΑ ΚΟΦΤΕΣ ΙΤΑΛΙΑΣ**

ΚΩΔ.	ΠΕΡΙΓΡΑΦΗ	ΣΥΣΚ
A-K576	19A για κόφτες 4A, 5A, 5B	1



**ΡΥΘΜΙΖΟΜΕΝΗ ΒΙΔΑ  
ΓΙΑ ΚΟΦΤΕΣ ΙΤΑΛΙΑΣ**

ΚΩΔ.	ΠΕΡΙΓΡΑΦΗ	ΣΥΣΚ
A-K5997	20A για κόφτες art.4A	10



**ΡΥΘΜΙΖΟΜΕΝΗ ΒΙΔΑ  
ΓΙΑ ΚΟΦΤΕΣ ΙΤΑΛΙΑΣ**

ΚΩΔ.	ΠΕΡΙΓΡΑΦΗ	ΣΥΣΚ
A-K574	20 για κόφτες art.6	10



**ΑΝΤΑΛΛΑΚΤΙΚΗ ΛΑΒΗ  
ΣΤΕΡΕΩΣΗΣ 8x40  
ΓΙΑ ΚΟΦΤΕΣ ΙΤΑΛΙΑΣ**

ΚΩΔ.	ΠΕΡΙΓΡΑΦΗ	ΣΥΣΚ
A-K5992	108621 για κόφτες 3B4/67εκ. 3D4/95εκ. 3L/55εκ. 3CL/77εκ. 3C3M/72εκ. 3L3M/50εκ 3B4M/62εκ. 3D4M/90εκ. 3P3M/100εκ. 3C2K/74εκ 3LK/52εκ. 3B4K/64εκ. 3P2K/102εκ. 3D4K/92εκ	1



**ΑΝΤΑΛΛΑΚΤΙΚΗ  
ΛΑΜΑ/ΟΔΗΓΟΣ  
ΓΙΑ ΚΟΦΤΕΣ ΙΤΑΛΙΑΣ**

ΚΩΔ.	ΠΕΡΙΓΡΑΦΗ	ΣΥΣΚ
A-K5994	38 για κόφτη 5/50εκ	1
A-K5644	039L για κόφτη 3B	1

# ΕΡΓΑΛΕΙΑ ΒΑΦΗΣ, ΠΛΑΚΙΔΙΩΝ & ΓΥΨΟΣΑΝΙΔΑΣ



ΚΩΔ.	ΠΕΡΙΓΡΑΦΗ	ΣΥΣΚ
A-X2201	38A για κόφτη 5A/51εκ	1



ΚΩΔ.	ΠΕΡΙΓΡΑΦΗ	ΣΥΣΚ
A-K577	092 Φ60 M10x25 για κόφτες 4A/75εκ. 5A/51εκ. 5B/62εκ. 4A/75εκ.	1



ΚΩΔ.	ΠΕΡΙΓΡΑΦΗ	ΣΥΣΚ
A-K5998	090	1



ΚΩΔ.	ΠΕΡΙΓΡΑΦΗ	ΣΥΣΚ
A-K5645	19B3 για κόφτες 2A3, 2B3/66εκ. 2D4/61εκ.	1



ΚΩΔ.	ΠΕΡΙΓΡΑΦΗ	ΣΥΣΚ
A-K5642	039A για κόφτες 5B	1



ΚΩΔ.	ΠΕΡΙΓΡΑΦΗ	ΣΥΣΚ
A-K5643	039B για κόφτες 4A	1



ΚΩΔ.	ΠΕΡΙΓΡΑΦΗ	ΣΥΣΚ
A-K5996	091 για κόφτες 5A,5B,4A	1



ΚΩΔ.	ΠΕΡΙΓΡΑΦΗ	ΣΥΣΚ
A-K5641	104033 για κόφτες 3G, 3L, 3B4, 3C2, 3D2, 3GK 3LK, 3B4K, 3C2K, 3D2K 3P2K, 3E2K, 5B, 4A, 6	1



ΚΩΔ.	ΠΕΡΙΓΡΑΦΗ	ΣΥΣΚ
A-K564	024EK KCLICK-KLOCK για κόφτες 3P2K/102εκ. 3E2K/128εκ	1

# ΕΡΓΑΛΕΙΑ ΒΑΦΗΣ, ΠΛΑΚΙΔΙΩΝ & ΓΥΨΟΣΑΝΙΔΑΣ



**ΑΝΤΑΛΛΑΚΤΙΚΑ  
ΧΕΡΟΥΛΙΑ ΙΤΑΛΙΑΣ**

ΚΩΔ.	ΠΕΡΙΓΡΑΦΗ	ΣΥΣΚ
A-K567	24E Για κόφτες 3A,3B,3G, 3L, 5, 5A, 5B, 5M, 6 7mm - στενό άνοιγμα λάμας	1



**ΑΝΤΑΛΛΑΚΤΙΚΑ  
ΧΕΡΟΥΛΙΑ ΙΤΑΛΙΑΣ**

ΚΩΔ.	ΠΕΡΙΓΡΑΦΗ	ΣΥΣΚ
A-K568	24AE Για κόφτες 4A, 3C2, 3D2, 4B 10mm - φαρδύ άνοιγμα λάμας	1



**ΑΝΤΑΛΛΑΚΤΙΚΑ  
ΧΕΡΟΥΛΙΑ ΙΤΑΛΙΑΣ**

ΚΩΔ.	ΠΕΡΙΓΡΑΦΗ	ΣΥΣΚ
A-K5648	024M20X για κόφτες 3F4M/156εκ	1



**ΑΝΤΑΛΛΑΚΤΙΚΟΙ ΟΔΗΓΟΙ  
ΓΙΑ ΚΟΦΤΕΣ ΙΤΑΛΙΑΣ**

ΚΩΔ.	ΠΕΡΙΓΡΑΦΗ	ΣΥΣΚ
A-K570	90C ΓΙΑ ΚΟΦΤΕΣ 005B 62cm	1



**ΑΝΤΑΛΛΑΚΤΙΚΟΙ ΟΔΗΓΟΙ  
ΓΙΑ ΚΟΦΤΕΣ ΙΤΑΛΙΑΣ**

ΚΩΔ.	ΠΕΡΙΓΡΑΦΗ	ΣΥΣΚ
A-K578	090D3+19B3 ΣΕΤ ΓΙΑ ΚΟΦΤΕΣ 2D4 61cm 2A3 51cm, 2B3 66cm 2C4 46cm, 2D4 61cm	1



**ΑΝΤ/ΚΟΣ ΧΑΡΑΚΑΣ  
ΓΙΑ ΚΟΦΤΕΣ ΙΤΑΛΙΑΣ**

ΚΩΔ.	ΠΕΡΙΓΡΑΦΗ	ΣΥΣΚ
A-K5649	090LB για κόφτες 67εκ 3B4, 3B, 3BK, 3BM	1



**ΑΝΤ/ΚΟΣ ΧΑΡΑΚΑΣ  
ΓΙΑ ΚΟΦΤΕΣ ΙΤΑΛΙΑΣ**

ΚΩΔ.	ΠΕΡΙΓΡΑΦΗ	ΣΥΣΚ
A-K5650	090LD για κόφτες 3D, 3D2 95εκ	1



**ΑΝΤ/ΚΟΣ ΧΑΡΑΚΑΣ  
ΓΙΑ ΚΟΦΤΕΣ ΙΤΑΛΙΑΣ**

ΚΩΔ.	ΠΕΡΙΓΡΑΦΗ	ΣΥΣΚ
A-K5651	090LE για κόφτες 156εκ 3E, 3F, 3F4M, 3E4K	1



**ΑΝΤ/ΚΟΣ ΧΑΡΑΚΑΣ  
ΓΙΑ ΚΟΦΤΕΣ ΙΤΑΛΙΑΣ**

ΚΩΔ.	ΠΕΡΙΓΡΑΦΗ	ΣΥΣΚ
A-K5646	090E4 για κόφτες σειράς 3 (3FNM, 3E4K) 156εκ	1

# ΕΡΓΑΛΕΙΑ ΒΑΦΗΣ, ΠΛΑΚΙΔΙΩΝ & ΓΥΨΟΣΑΝΙΔΑΣ



ΚΩΔ.	ΠΕΡΙΓΡΑΦΗ	ΣΥΣΚ
A-K102	33cm	1



ΚΩΔ.	ΠΕΡΙΓΡΑΦΗ	ΣΥΣΚ
A-K104	47cm	1



ΚΩΔ.	ΠΕΡΙΓΡΑΦΗ	ΣΥΣΚ
A-K1061	33mm	1
A-K1062	43mm	1
A-K1063	53mm	1
A-K1064	63mm	1
A-K1065	73mm	1
A-K1066	83mm	1



ΚΩΔ.	ΠΕΡΙΓΡΑΦΗ	ΣΥΣΚ
A-K107	6000SB ΣΕΤ 4 ΤΕΜ. 33,53,63,73mm	1



ΚΩΔ.	ΠΕΡΙΓΡΑΦΗ	ΣΥΣΚ
A-K110	0800.6090 ΒΑΣΕΙΣ ΠΟΤΥΡΟΤΡΥΠΑΝΩΝ	1
A-K101	08006140SB ΤΡΥΠΑΝΙΑ	1



ΚΩΔ.	ΠΕΡΙΓΡΑΦΗ	ΣΥΣΚ
A-K106	N202	1



ΚΩΔ.	ΠΕΡΙΓΡΑΦΗ	ΣΥΣΚ
A-E495	Ρυθμιζόμενο ποτυροτρύπανο 48-305mm με τρυπάνια καρβιδίου. Βάθος κοπής 5-30mm. Ιδανικό για καθαρές κοπές χωρίς σκόνη σε γυψοσανίδα, ξυλο, pvc, fiberglass.	1

# ΜΕΤΑΦΟΡΑ, ΑΝΥΨΩΣΗ & ΕΛΞΗ



**ΒΙΝΤΣΙΑ ΧΩΡΙΣ  
ΣΥΡΜΑΤΟΣΧΟΙΝΟ ΤΑΙΩΑΝ**

ΚΩΔ.	ΠΕΡΙΓΡΑΦΗ	ΣΥΣΚ.
A-B012	600lbs	1
A-B224	800lbs	1
A-B221	1000lbs	1
A-B017	1400lbs	1
A-B201	2000lbs	1
A-B225	2500lbs	1



**ΒΙΝΤΣΙΑ ΜΕ  
ΣΥΡΜΑΤΟΣΧΟΙΝΟ ΚΙΝΑΣ**

ΚΩΔ.	ΠΕΡΙΓΡΑΦΗ	ΣΥΣΚ.
A-B019	1000lbs	1
A-B018	1400lbs	1
A-B223	2000lbs	1



**ΚΡΙΚΟΠΑΛΑΓΚΑ**

ΚΩΔ.	ΠΕΡΙΓΡΑΦΗ	ΣΥΣΚ.
A-Π318	ΚΙΝΑΣ 2Τ	1
A-Π148	ΤΑΙΩΑΝ 2Τ	1



**ΧΟΥΦΤΕΣ  
ΓΙΑ ΤΡΕΙΛΕΡ**

ΚΩΔ.	ΠΕΡΙΓΡΑΦΗ	ΣΥΣΚ.
A-K657	ΤΑΙΩΑΝ	1
A-B028	ΚΙΝΑΣ	1



**ΜΠΙΛΙΕΣ 2" X 3/4"  
ΓΙΑ ΤΡΕΙΛΕΡ**

ΚΩΔ.	ΠΕΡΙΓΡΑΦΗ	ΣΥΣΚ.
A-K658	ΤΑΙΩΑΝ	5
A-B029	ΚΙΝΑΣ	5



**ΙΜΑΝΤΕΣ ΠΡΟΣΔΕΣΗΣ  
ΦΟΡΤΙΩΝ ΙΣΠΑΝΙΑΣ**

ΚΩΔ.	ΠΕΡΙΓΡΑΦΗ	ΣΥΣΚ.
A-I042	250kgs 3M σετ 2τεμ. ΜΕ ΠΟΡΠΗ	1



**ΙΜΑΝΤΕΣ ΠΡΟΣΔΕΣΗΣ  
ΦΟΡΤΙΩΝ ΙΣΠΑΝΙΑΣ**

ΚΩΔ.	ΠΕΡΙΓΡΑΦΗ	ΣΥΣΚ.
A-I023	450kgs 4M	1



**ΙΜΑΝΤΕΣ ΠΡΟΣΔΕΣΗΣ  
ΜΕ ΚΑΣΤΑΝΙΑ**

ΚΩΔ.	ΠΕΡΙΓΡΑΦΗ	ΣΥΣΚ.
A-I031	ΤΑΙΩΑΝ 1"X12	1
A-I032	ΤΑΙΩΑΝ 1,5"X15	1
A-I021	ΚΙΝΑΣ 1"X15P	1
A-I022	ΚΙΝΑΣ 2"X15P	1

# ΜΕΤΑΦΟΡΑ, ΑΝΥΨΩΣΗ & ΕΛΞΗ



## ΙΜΑΝΤΕΣ 2ΤΝ ΠΡΑΣΙΝΟΙ ΣΕ ΚΙΝΑΣ

ΚΩΔ.	ΠΕΡΙΓΡΑΦΗ	ΣΥΣΚ.
A-I200	50mmX1M	1
A-I201	50mmX2M	1
A-I202	50mmX3M	1
A-I210	50mmX4M	1
A-I211	50mmX5M	1
A-I213	50mmX6M	1



## ΙΜΑΝΤΕΣ ΠΡΟΣΔΕΣΗΣ ΣΕ ΜΕ ΔΙΠΛΟ ΓΑΝΤΖΟ ΚΙΝΑΣ

ΚΩΔ.	ΠΕΡΙΓΡΑΦΗ	ΣΥΣΚ.
A-I209	35mmX6MX2T ΜΕ ΚΑΣΤΑΝΙΑ, ΔΙΠΛΟ ΚΛΕΙΣΤΟ ΓΑΝΤΖΟ	1
A-I212	25mmX6MX2T ΜΕ ΚΑΣΤΑΝΙΑ, ΔΙΠΛΟ ΚΛΕΙΣΤΟ ΓΑΝΤΖΟ	1



## ΙΜΑΝΤΕΣ ΠΡΟΣΔΕΣΗΣ ΣΕ ΜΕ ΜΟΝΟ ΓΑΝΤΖΟ ΚΙΝΑΣ

ΚΩΔ.	ΠΕΡΙΓΡΑΦΗ	ΣΥΣΚ.
A-I205	50mmX9MX4T ΜΕ ΚΑΣΤΑΝΙΑ	1



## ΙΜΑΝΤΕΣ ΠΡΟΣΔΕΣΗΣ ΣΕ ΜΕ ΔΙΠΛΟ ΓΑΝΤΖΟ ΚΙΝΑΣ

ΚΩΔ.	ΠΕΡΙΓΡΑΦΗ	ΣΥΣΚ.
A-I208	50mmX9MX4T ΜΕ ΚΑΣΤΑΝΙΑ, ΔΙΠΛΟ ΚΛΕΙΣΤΟ ΓΑΝΤΖΟ	1



## ΙΜΑΝΤΕΣ ΠΡΟΣΔΕΣΗΣ ΣΕ ΜΕ ΔΙΠΛΟ ΓΑΝΤΖΟ ΚΙΝΑΣ

ΚΩΔ.	ΠΕΡΙΓΡΑΦΗ	ΣΥΣΚ.
A-I206	50mmX9MX4T ΜΕ ΚΑΣΤΑΝΙΑ, ΔΙΠΛΟ ΑΝΟΙΧΤΟ ΓΑΝΤΖΟ	1



## ΠΑΛΑΓΚΑ Ε.Τ. ΚΙΝΑΣ

ΚΩΔ.	ΠΕΡΙΓΡΑΦΗ	ΣΥΣΚ.
A-P481	0,5ΤΧ3Μ	1
A-P489	0,5ΤΧ5Μ	1
A-P482	1,0ΤΧ3Μ	1
A-P483	1,0ΤΧ5Μ	1
A-P485	2,0ΤΧ5Μ	1
A-P486	3,0ΤΧ5Μ	1
A-P487	5,0ΤΧ5Μ	1

# ΜΕΤΑΦΟΡΑ, ΑΝΥΨΩΣΗ & ΕΛΞΗ



ΚΩΔ.	ΠΕΡΙΓΡΑΦΗ	ΣΥΣΚ.
A-K086	200KG	1



ΚΩΔ.	ΠΕΡΙΓΡΑΦΗ	ΣΥΣΚ.
A-K045	FHC-C30B ΑΛΟΥΜΙΝΙΟΥ ΠΤΥΣΟΜΕΝΟ, ΜΕΓΙΣΤΟ ΒΑΡΟΣ 30KG	2



ΚΩΔ.	ΠΕΡΙΓΡΑΦΗ	ΣΥΣΚ.
A-K043	FHC-70A ΜΠΛΕ ΑΛΟΥΜ. ΜΕΓΙΣΤΟ ΒΑΡΟΣ 70KG	2
A-K044	FHC-70A ΜΑΥΡΑ ΑΛΟΥΜ. ΜΕΓΙΣΤΟ ΒΑΡΟΣ 70KG	2



ΚΩΔ.	ΠΕΡΙΓΡΑΦΗ	ΣΥΣΚ.
A-P911	ΛΑΣΤΙΧΟ	1



ΚΩΔ.	ΠΕΡΙΓΡΑΦΗ	ΣΥΣΚ.
A-P912	ΣΑΜΠΡΕΛΕΣ	1



ΚΩΔ.	ΠΕΡΙΓΡΑΦΗ	ΣΥΣΚ.
A-P909	20MM	1
A-P907	16MM	1



ΚΩΔ.	ΠΕΡΙΓΡΑΦΗ	ΣΥΣΚ.
A-P913	16MM	1
A-P914	20MM	1



ΚΩΔ.	ΠΕΡΙΓΡΑΦΗ	ΣΥΣΚ.
A-P915	ΛΑΣΤΙΧΟ ΑΝΤ/ΚΟ	1

# ΜΕΤΑΦΟΡΑ, ΑΝΥΨΩΣΗ & ΕΛΞΗ



ΚΩΔ.	ΠΕΡΙΓΡΑΦΗ	ΣΥΣΚ.
A-P903	Φ20X350MM	1
A-P902	Φ20X250MM	1
A-P901	Φ16X250MM	1



ΚΩΔ.	ΠΕΡΙΓΡΑΦΗ	ΣΥΣΚ.
A-P905	ΛΑΣΤΙΧΟ ΜΕ 4 ΛΙΝΑ	1
A-P906	ΛΑΣΤΙΧΟ ΜΕ 8 ΛΙΝΑ	1



ΚΩΔ.	ΠΕΡΙΓΡΑΦΗ	ΣΥΣΚ.
A-K082	ΣΑΜΠΡΕΛΕΣ	1



ΚΩΔ.	ΠΕΡΙΓΡΑΦΗ	ΣΥΣΚ.
A-P917	Φ20X350mm	1
A-P920	Φ20X250mm	1



ΚΩΔ.	ΠΕΡΙΓΡΑΦΗ	ΣΥΣΚ.
A-P918	ΛΑΣΤΙΧΑ	1

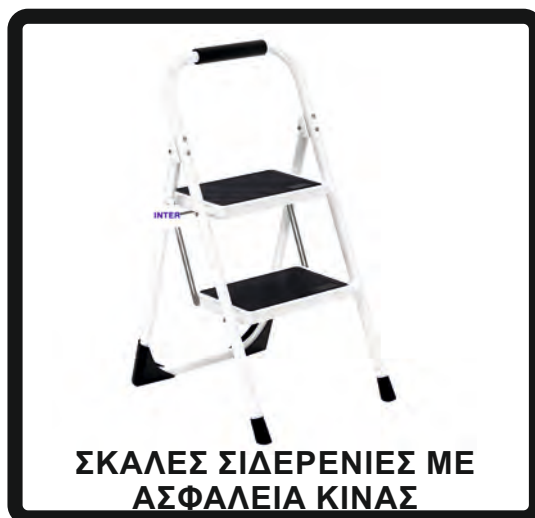

ΚΩΔ.	ΠΕΡΙΓΡΑΦΗ	ΣΥΣΚ.
A-Σ688	2 ΣΚΑΛΙΑ	4
A-Σ690	3 ΣΚΑΛΙΑ	4
A-Σ689	4 ΣΚΑΛΙΑ	4



ΚΩΔ.	ΠΕΡΙΓΡΑΦΗ	ΣΥΣΚ.
A-Σ691	150kg 4*3	1



# ΜΕΤΑΦΟΡΑ, ΑΝΥΨΩΣΗ & ΕΛΞΗ



**ΚΑΡΟΤΣΙΑ ΚΗΠΟΥ  
ΔΙΧΡΩΜΑ ΜΕ ΡΟΔΕΣ**

ΚΩΔ.	ΠΕΡΙΓΡΑΦΗ	ΣΥΣΚ.
A-E226	ΜΑΥΡΟ/ΠΡΑΣΙΝΟ 65LT	1
A-E229	ΑΝΤ/ΚΕΣ ΡΟΔΕΣ	1



**ΚΑΡΟΤΣΙΑ ΚΗΠΟΥ  
ΙΤΑΛΙΑΣ**

ΚΩΔ.	ΠΕΡΙΓΡΑΦΗ	ΣΥΣΚ.
A-E224	43lt Μέγιστο βάρος 55kg	1



**ΖΕΜΠΙΛΙΑ ΜΕΤΑΦΟΡΑΣ  
ΠΛΑΣΤΙΚΑ 43LT ΙΤΑΛΙΑΣ**

ΚΩΔ.	ΠΕΡΙΓΡΑΦΗ	ΣΥΣΚ
A-P657	ΠΟΡΤΟΚΑΛΙ	5
A-P658	ΜΠΛΕ	5
A-P659	ΚΟΚΚΙΝΑ	5
A-P660	ΠΡΑΣΙΝΑ	5



**ΖΕΜΠΙΛΙΑ ΜΕΤΑΦΟΡΑΣ  
ΠΛΑΣΤΙΚΑ ΚΙΝΑΣ**

ΚΩΔ.	ΠΕΡΙΓΡΑΦΗ	ΣΥΣΚ
A-Z094	ΠΛΑΣΤΙΚΑ ΜΑΥΡΑ Β.Τ.	5
A-Z092	Ν3 ΡΑΦΤΑ ΜΕ ΠΕΡΤΣΙΝΙΑ	5



**ΜΕΤΑΛΛΙΚΟΙ ΚΟΥΒΑΔΕΣ  
ΜΕ ΘΗΛΙΑ ΚΙΝΑΣ**

ΚΩΔ.	ΠΕΡΙΓΡΑΦΗ	ΣΥΣΚ
A-P298	899904/12LT	30
A-P299	899905/15LT	20

# ΜΕΤΑΦΟΡΑ, ΑΝΥΨΩΣΗ & ΕΛΞΗ

**RU IN CAR**



**ΠΕΡΙΣΤΡΕΦΟΜΕΝΕΣ  
ΡΟΔΕΣ ΙΤΑΛΙΑΣ**

ΚΩΔ.	ΠΕΡΙΓΡΑΦΗ	ΜΕΓ.ΒΑΡΟΣ	ΣΥΣΚ
A-P122	100	80	1
A-P123	125	120	1
A-P133	160	180	1

\*Βάρος ανά ρόδα

**RU IN CAR**



**ΣΤΑΘΕΡΕΣ  
ΡΟΔΕΣ ΙΤΑΛΙΑΣ**

ΚΩΔ.	ΠΕΡΙΓΡΑΦΗ	ΜΕΓ.ΒΑΡΟΣ	ΣΥΣ
A-P150	180	200	1
A-P132	250	300	1

\*Βάρος ανά ρόδα

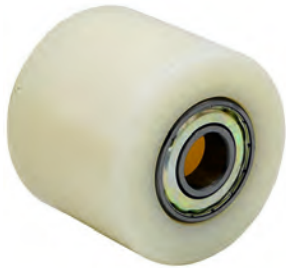

**ΡΟΔΕΣ ΠΑΛΕΤΟΦΟΡΟΥ  
ΝΑΥΛΟΝ ΜΕ ΡΟΥΛΕΜΑΝ  
ΚΙΝΑΣ**

ΚΩΔ.	ΠΕΡΙΓΡΑΦΗ	ΣΥΣΚ.
A-P466	80MM - 420 ΚΙΛΑ/ΤΕΜ	1



**ΡΟΔΕΣ ΠΑΛΕΤΟΦΟΡΟΥ  
ΡΥ ΧΩΡΙΣ ΡΟΥΛΕΜΑΝ  
ΚΙΝΑΣ**

ΚΩΔ.	ΠΕΡΙΓΡΑΦΗ	ΣΥΣΚ.
A-P464	80MM - 700 ΚΙΛΑ/ΤΕΜ ΠΟΛΥΟΥΡΕΘΑΝΗΣ	1



**ΡΟΔΕΣ ΠΑΛΕΤΟΦΟΡΟΥ  
ΡΥ ΧΩΡΙΣ ΡΟΥΛΕΜΑΝ  
ΚΙΝΑΣ**

ΚΩΔ.	ΠΕΡΙΓΡΑΦΗ	ΣΥΣΚ.
A-P463	200MM-1200 ΚΙΛΑ/ΤΕΜ ΠΟΛΥΟΥΡΕΘΑΝΗΣ	1



**ΡΟΔΕΣ ΠΑΛΕΤΟΦΟΡΟΥ  
ΝΑΥΛΟΝ ΜΕ ΡΟΥΛΕΜΑΝ  
ΚΙΝΑΣ**

ΚΩΔ.	ΠΕΡΙΓΡΑΦΗ	ΣΥΣΚ.
A-P465	200MM-700 ΚΙΛΑ/ΤΕΜ	1

# ΜΕΤΑΦΟΡΑ, ΑΝΥΨΩΣΗ & ΕΛΞΗ



**ΡΟΔΕΣ ΝΑΥΛΟΝ  
ΠΕΡΙΣΤ/ΝΕΣ ΜΕ ΦΡΕΝΟ  
ΚΙΝΑΣ**

ΚΩΔ.	ΠΕΡΙΓΡΑΦΗ	ΜΕΓ.ΒΑΡΟΣ	ΣΥΣΚ
A-P461	100	60	24
A-P462	125	100	24



**ΡΟΔΕΣ ΝΑΥΛΟΝ  
ΣΤΑΘΕΡΕΣ ΚΙΝΑΣ**

ΚΩΔ.	ΠΕΡΙΓΡΑΦΗ	ΜΕΓ.ΒΑΡΟΣ	ΣΥΣΚ
A-P459	100	60	24
A-P460	125	100	24



**ΡΟΔΕΣ ΝΑΥΛΟΝ  
ΠΕΡΙΣΤΡ/ΝΕΣ ΚΙΝΑΣ**

ΚΩΔ.	ΠΕΡΙΓΡΑΦΗ	ΜΕΓ.ΒΑΡΟΣ	ΣΥΣΚ
A-P457	100	60	24
A-P458	125	100	24



**ΡΟΔΕΣ ΝΑΥΛΟΝ ΙΝΟΧ  
ΠΕΡΙΣΤ/ΝΕΣ ΜΕ ΦΡΕΝΟ  
ΚΙΝΑΣ**

ΚΩΔ.	ΠΕΡΙΓΡΑΦΗ	ΜΕΓ.ΒΑΡΟΣ	ΣΥΣΚ
A-P455	100	120	24
A-P456	125	150	24



**ΡΟΔΕΣ ΝΑΥΛΟΝ ΙΝΟΧ  
ΣΤΑΘΕΡΕΣ ΚΙΝΑΣ**

ΚΩΔ.	ΠΕΡΙΓΡΑΦΗ	ΜΕΓ.ΒΑΡΟΣ	ΣΥΣΚ
A-P453	100	120	24
A-P454	125	150	24



**ΡΟΔΕΣ ΝΑΥΛΟΝ ΙΝΟΧ  
ΠΕΡΙΣΤΡ/ΝΕΣ ΚΙΝΑΣ**

ΚΩΔ.	ΠΕΡΙΓΡΑΦΗ	ΜΕΓ.ΒΑΡΟΣ	ΣΥΣΚ
A-P451	100	120	24
A-P452	125	150	24



**ΡΟΔΕΣ ΠΕΡΙΣΤΡ/ΝΕΣ  
ΠΟΛΥΟΥΡΕΘΑΝΗΣ ΡΥ  
ΚΙΝΑΣ**

ΚΩΔ.	ΠΕΡΙΓΡΑΦΗ	ΜΕΓ.ΒΑΡΟΣ	ΣΥΣΚ
A-P801	75	80	1
A-P802	100	120	1
A-P803	125	150	1

\*Βάρος ανά ρόδα



**ΡΟΔΕΣ ΠΕΡΙΣΤΡ/ΝΕΣ  
ΠΟΛΥΟΥΡΕΘΑΝΗΣ ΡΥ  
ΜΕ ΦΡΕΝΟ ΚΙΝΑΣ**

ΚΩΔ.	ΠΕΡΙΓΡΑΦΗ	ΜΕΓ.ΒΑΡΟΣ	ΣΥΣΚ
A-P807	75	80	1
A-P808	100	120	1
A-P809	125	150	1

\*Βάρος ανά ρόδα



**ΡΟΔΕΣ ΣΤΑΘΕΡΕΣ  
ΠΟΛΥΟΥΡΕΘΑΝΗΣ ΡΥ  
ΚΙΝΑΣ**

ΚΩΔ.	ΠΕΡΙΓΡΑΦΗ	ΜΕΓ.ΒΑΡΟΣ	ΣΥΣΚ
A-P804	75	80	1
A-P805	100	120	1
A-P806	125	150	1

\*Βάρος ανά ρόδα

# ΜΕΤΑΦΟΡΑ, ΑΝΥΨΩΣΗ & ΕΛΞΗ



**ΠΕΡΙΣΤΡΕΦΟΜΕΝΕΣ  
ΡΟΔΕΣ Β.Τ. ΚΙΝΑΣ**

ΚΩΔ.	ΠΕΡΙΓΡΑΦΗ	ΜΕΓ.ΒΑΡΟΣ	ΣΥΣΚ.
A-P431	75	40	60
A-P040	85	50	60
A-P041	100	60	38
A-P042	125	100	28
A-P043	160	130	12
A-P044	200	150	8
A-P050	250	180	6

\*Βάρος ανά ρόδα



**ΣΤΑΘΕΡΕΣ  
ΡΟΔΕΣ Β.Τ. ΚΙΝΑΣ**

ΚΩΔ.	ΠΕΡΙΓΡΑΦΗ	ΜΕΓ.ΒΑΡΟΣ	ΣΥΣΚ.
A-P432	75	40	60
A-P045	85	50	60
A-P046	100	60	38
A-P047	125	100	28
A-P048	160	130	12
A-P049	200	150	8
A-P433	250	180	6

\*Βάρος ανά ρόδα



**ΠΕΡΙΣΤΡΕΦΟΜΕΝΕΣ  
ΡΟΔΕΣ ΜΕ ΦΡΕΝΟ Β.Τ.  
ΚΙΝΑΣ**

ΚΩΔ.	ΠΕΡΙΓΡΑΦΗ	ΜΕΓ.ΒΑΡΟΣ	ΣΥΣΚ.
A-P434	75	40	60
A-P361	85	50	48
A-P362	100	60	32
A-P363	125	100	24
A-P364	160	130	12
A-P365	200	150	8
A-P435	250	180	6

\*Βάρος ανά ρόδα



**ΣΚΕΤΕΣ  
ΡΟΔΕΣ Β.Τ. ΚΙΝΑΣ**

ΚΩΔ.	ΠΕΡΙΓΡΑΦΗ	ΜΕΓ.ΒΑΡΟΣ	ΣΥΣΚ.
A-P057	75	40	180
A-P051	85	50	100
A-P052	100	60	80
A-P053	125	100	48
A-P054	160	130	26
A-P055	200	150	15
A-P056	250	180	10

\*Βάρος ανά ρόδα



**ΠΕΡΙΣΤΡΕΦΟΜΕΝΕΣ  
ΡΟΔΕΣ ΣΚΑΛΩΣΙΑΣ ΚΙΝΑΣ**

ΚΩΔ.	ΠΕΡΙΓΡΑΦΗ	ΣΥΣΚ.
A-P439	160	4
A-P440	200	4



**ΔΙΠΛΟ  
ΡΟΥΛΕΜΑΝ**

**ΚΙΤΡΙΝΕΣ ΡΟΔΕΣ  
PU Β.Τ. ΚΙΝΑΣ**

ΚΩΔ.	ΠΕΡΙΓΡΑΦΗ	ΣΥΣΚ.
A-P450	50 ΠΕΡΙΣΤΡΕΦΟΜΕΝΕΣ ΜΕ ΦΡΕΝΟ	140



**ΔΙΠΛΟ  
ΡΟΥΛΕΜΑΝ**

**ΚΙΤΡΙΝΕΣ ΡΟΔΕΣ  
PU Β.Τ. ΚΙΝΑΣ**

ΚΩΔ.	ΠΕΡΙΓΡΑΦΗ	ΣΥΣΚ.
A-P449	50 ΠΕΡΙΣΤΡΕΦΟΜΕΝΕΣ	160

# ΜΕΤΑΦΟΡΑ, ΑΝΥΨΩΣΗ & ΕΛΞΗ



**ΠΕΡΙΣΤΡΕΦΟΜΕΝΕΣ  
ΡΟΔΕΣ ΓΚΡΙ Β.Τ. ΚΙΝΑΣ**

ΚΩΔ.	ΠΕΡΙΓΡΑΦΗ	ΣΥΣΚ.
A-P381	50	140
A-P391	65	80
A-P382	75	60
A-P383	50 ΜΕ ΦΡΕΝΟ	112
A-P395	65 ΜΕ ΦΡΕΝΟ	80
A-P384	75 ΜΕ ΦΡΕΝΟ	60



**ΣΤΑΘΕΡΕΣ  
ΡΟΔΕΣ ΓΚΡΙ Β.Τ. ΚΙΝΑΣ**

ΚΩΔ.	ΠΕΡΙΓΡΑΦΗ	ΣΥΣΚ.
A-P392	50	10
A-P393	65	10
A-P394	75	10



**ΠΕΡΙΣΤΡΕΦΟΜΕΝΕΣ  
ΡΟΔΕΣ ΓΚΡΙ Β.Τ. ΚΙΝΑΣ**

ΚΩΔ.	ΠΕΡΙΓΡΑΦΗ	ΣΥΣΚ.
A-P443	50 ΜΕ ΤΡΥΠΑ 10	160
A-P446	75 ΜΕ ΤΡΥΠΑ 10	100
A-P059	50 ΜΕ ΤΡΥΠΑ+ΦΡΕΝΟ	160
A-P060	75 ΜΕ ΤΡΥΠΑ+ΦΡΕΝΟ	100



**ΠΕΡΙΣΤΡΕΦΟΜΕΝΕΣ  
ΡΟΔΕΣ ΓΚΡΙ Β.Τ. ΚΙΝΑΣ**

ΚΩΔ.	ΠΕΡΙΓΡΑΦΗ	ΣΥΣΚ.
A-P389	50 ΜΕ ΒΙΔΑ 10	140
A-P396	65 ΜΕ ΒΙΔΑ 10	80
A-P390	75 ΜΕ ΒΙΔΑ 10	80



**ΠΛΑΣΤΙΚΕΣ ΡΟΔΕΣ  
ΣΕΤ 4 ΤΕΜ.  
ΕΠΙΠΛΩΝ ΚΙΝΑΣ**

ΚΩΔ.	ΠΕΡΙΓΡΑΦΗ	ΣΥΣΚ.
A-P357	40 ΜΕ ΒΑΣΗ	50
A-P358	50 ΜΕ ΒΑΣΗ	50



**ΠΛΑΣΤΙΚΕΣ ΡΟΔΕΣ  
ΣΕΤ 4 ΤΕΜ.  
ΕΠΙΠΛΩΝ ΚΙΝΑΣ**

ΚΩΔ.	ΠΕΡΙΓΡΑΦΗ	ΣΥΣΚ.
A-P349	40 ΜΕ ΒΑΣΗ & ΦΡΕΝΟ	50
A-P350	50 ΜΕ ΒΑΣΗ & ΦΡΕΝΟ	50



**ΠΛΑΣΤΙΚΕΣ ΡΟΔΕΣ Β.Τ.  
ΣΕΤ 4 ΤΕΜ. ΜΕ ΠΥΡΟ  
ΕΠΙΠΛΩΝ ΚΙΝΑΣ**

ΚΩΔ.	ΠΕΡΙΓΡΑΦΗ	ΣΥΣΚ.
A-P348	11X25	50ΣΕΤ

# ΜΕΤΑΦΟΡΑ, ΑΝΥΨΩΣΗ & ΕΛΞΗ



**ΠΛΑΣΤΙΚΕΣ ΡΟΔΕΣ  
ΣΕΤ 4 ΤΕΜ.  
ΕΠΙΠΛΩΝ ΚΙΝΑΣ**

ΚΩΔ.	ΠΕΡΙΓΡΑΦΗ	ΣΥΣΚ
A-P359	40 ΜΕ ΠΥΡΟ	50
A-P360	50 ΜΕ ΠΥΡΟ	50



**ΠΛΑΣΤΙΚΕΣ ΡΟΔΕΣ  
ΣΕΤ 4 ΤΕΜ.  
ΕΠΙΠΛΩΝ ΚΙΝΑΣ**

ΚΩΔ.	ΠΕΡΙΓΡΑΦΗ	ΣΥΣΚ
A-P444	40 ΜΕ ΒΙΔΑ 8X25	50
A-P445	50 ΜΕ ΒΙΔΑ 8X25	50



**ΡΟΔΑΚΙΑ Ε.Τ. ΣΕΤ 4ΤΕΜ.  
ΠΕΡΙΣΤΡΕΦΟΜΕΝΑ  
ΕΠΙΠΛΩΝ ΚΙΝΑΣ**

ΚΩΔ.	ΠΕΡΙΓΡΑΦΗ	ΣΥΣΚ
A-P101	25	150
A-P102	30	150
A-P103	40	72
A-P104	50	30
A-P105	65	30
A-P106	75	12



**ΡΟΔΑΚΙΑ ΣΤΑΘΕΡΑ  
ΕΠΙΠΛΩΝ ΕΓΧΩΡΙΑ**

ΚΩΔ.	ΠΕΡΙΓΡΑΦΗ	ΣΥΣΚ
A-Γ175	25	50
A-Γ176	30	50



**ΡΟΔΑΚΙΑ  
ΕΠΙΠΛΩΝ ΚΙΝΑΣ**

ΚΩΔ.	ΠΕΡΙΓΡΑΦΗ	ΣΥΣΚ
A-P058	25mm	50



**ΚΡΥΦΑ ΡΟΔΑΚΙΑ  
ΕΠΙΠΛΩΝ ΚΙΝΑΣ**

ΚΩΔ.	ΠΕΡΙΓΡΑΦΗ	ΣΥΣΚ
A-P061	19mm	50



**ΚΡΥΦΑ ΡΟΔΑΚΙΑ  
ΕΠΙΠΛΩΝ ΚΙΝΑΣ**

ΚΩΔ.	ΠΕΡΙΓΡΑΦΗ	ΣΥΣΚ
A-P061	19mm	50
A-P062	12mm	50

# ΜΕΤΑΦΟΡΑ, ΑΝΥΨΩΣΗ & ΕΛΞΗ



**ΜΑΚΑΡΑΔΕΣ ΜΟΝΟΙ  
ΚΙΝΑΣ**

ΚΩΔ.	ΠΕΡΙΓΡΑΦΗ	ΣΥΣΚ
A-M2370	94360/20	1
A-M2371	94362/25	1
A-M2372	94364/30	1



**ΜΑΚΑΡΑΔΕΣ ΔΙΠΛΟΙ  
ΚΙΝΑΣ**

ΚΩΔ.	ΠΕΡΙΓΡΑΦΗ	ΣΥΣΚ
A-M2373	94370/25	1
A-M2374	94372/38	1
A-M2375	94374/50	1



**ΜΑΚΑΡΑΔΕΣ ΚΙΝΑΣ**

ΚΩΔ.	ΠΕΡΙΓΡΑΦΗ	ΣΥΣΚ
A-M930	8695928 1 1/2" ΜΟΝΟΙ	1
A-M931	8695929 1 1/2" ΔΙΠΛΟΙ	1
A-M932	8695929 3/4" ΔΙΠΛΟΙ	1



**ΚΑΡΕΛΙΑ ΒΙΔΑΣ ΜΕ  
ΠΑΞΙΜΑΔΙ ΙΣΠΑΝΙΑΣ**

ΚΩΔ.	ΠΕΡΙΓΡΑΦΗ	ΣΥΣΚ.
Γ-K8065	INOX MOD.22	25



**ΚΑΡΕΛΙΑ ΒΙΔΑΣ  
ΙΣΠΑΝΙΑΣ**

ΚΩΔ.	ΠΕΡΙΓΡΑΦΗ	ΣΥΣΚ.
Γ-K8063	MOD.303	25



**ΚΑΡΕΛΙΑ ΓΑΝΤΖΟΥ  
ΙΣΠΑΝΙΑΣ**

ΚΩΔ.	ΠΕΡΙΓΡΑΦΗ	ΣΥΣΚ.
Γ-K8064	MOD.6	25



**ΜΑΚΑΡΑΔΕΣ  
ΤΑΙΩΑΝ**

ΚΩΔ.	ΠΕΡΙΓΡΑΦΗ	ΣΥΣΚ
A-M148	2" ΔΙΠΛΟΙ	1
A-M149	3" ΔΙΠΛΟΙ	1
A-M150	4" ΔΙΠΛΟΙ	1



**ΜΑΚΑΡΑΔΕΣ  
ΤΑΙΩΑΝ**

ΚΩΔ.	ΠΕΡΙΓΡΑΦΗ	ΣΥΣΚ
A-M145	2" ΜΟΝΟΙ	1
A-M146	3" ΜΟΝΟΙ	1
A-M147	4" ΜΟΝΟΙ	1



**ΜΑΚΑΡΑΔΕΣ ΓΑΝΤΖΟΥ  
ΚΙΝΑΣ**

ΚΩΔ.	ΠΕΡΙΓΡΑΦΗ	ΣΥΣΚ
A-M890	30	10
A-M891	40	10
A-M892	50	10
A-M893	60	10

# ΜΕΤΑΦΟΡΑ, ΑΝΥΨΩΣΗ & ΕΛΞΗ



**ΡΑΟΥΛΑ ΜΕ ΒΙΔΑ  
ΕΓΧΩΡΙΑ**

ΚΩΔ.	ΠΕΡΙΓΡΑΦΗ	ΣΥΣΚ.
Γ-Γ522	151617/60	10
Γ-Γ523	151717/70	10
Γ-Γ524	151820/80	6
Γ-Γ525	1511020/100	6



**ΡΑΟΥΛΑ ΜΕ 2 ΡΟΥΛΕΜΑΝ  
ΕΓΧΩΡΙΑ**

ΚΩΔ.	ΠΕΡΙΓΡΑΦΗ	ΣΥΣΚ.
Γ-Γ508	60	1
Γ-Γ510	80	1
Γ-Γ509	100	1



**ΡΑΟΥΛΑ ΜΕ ΠΛΑΙΝΗ  
ΒΑΣΗ ΕΓΧΩΡΙΑ**

ΚΩΔ.	ΠΕΡΙΓΡΑΦΗ	ΣΥΣΚ.
Γ-Γ527	150617/60	8
Γ-Γ528	150717/70	8
Γ-Γ529	150820/80	6
Γ-Γ530	1501020/100	4



**ΡΑΟΥΛΑ ΜΕ ΜΕΓΑΛΗ  
ΒΑΣΗ ΕΓΧΩΡΙΑ**

ΚΩΔ.	ΠΕΡΙΓΡΑΦΗ	ΣΥΣΚ.
Γ-Γ531	154617/60	6
Γ-Γ532	154717/70	6
Γ-Γ533	154820/80	4
Γ-Γ549	1541020/100	4

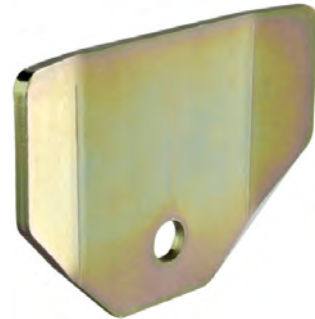

**ΒΑΣΕΙΣ ΓΙΑ ΡΑΟΥΛΑ  
ΕΓΧΩΡΙΑ**

ΚΩΔ.	ΠΕΡΙΓΡΑΦΗ	ΣΥΣΚ.
Γ-Γ537	60 (ζεύγος)	1
Γ-Γ538	70 (ζεύγος)	1
Γ-Γ539	80 (ζεύγος)	1
Γ-Γ540	100 (ζεύγος)	1



**ΡΑΟΥΛΑ ΚΙΝΑΣ**

ΚΩΔ.	ΠΕΡΙΓΡΑΦΗ	ΣΥΣΚ.
Γ-Γ695	80 ΜΕ ΒΙΔΑ	4



**ΡΑΟΥΛΑ ΜΕ ΒΙΔΑ  
ΚΙΝΑΣ**

ΚΩΔ.	ΠΕΡΙΓΡΑΦΗ	ΣΥΣΚ.
Γ-Γ7319	93328.60	10
Γ-Γ7320	93329.70	10
Γ-Γ7321	93330.80	6
Γ-Γ7322	93332.100	6
Γ-Γ7323	93333.120	6



**ΡΑΟΥΛΑ ΜΕ ΜΕΓΑΛΗ  
ΒΑΣΗ ΚΙΝΑΣ**

ΚΩΔ.	ΠΕΡΙΓΡΑΦΗ	ΣΥΣΚ.
Γ-Γ7324	93342.50	6
Γ-Γ7325	93343.60	6
Γ-Γ7326	93344.70	6
Γ-Γ7327	93345.80	4
Γ-Γ7328	93347.100	4



**ΡΑΟΥΛΑ ΜΕ ΠΛΑΙΝΗ  
ΒΑΣΗ ΚΙΝΑΣ**

ΚΩΔ.	ΠΕΡΙΓΡΑΦΗ	ΣΥΣΚ.
Γ-Γ7329	93360.60	8
Γ-Γ7330	93362.70	8
Γ-Γ7331	93364.80	6
Γ-Γ7332	93366.100	4
Γ-Γ7333	93368.120	4



# ΜΕΤΑΦΟΡΑ, ΑΝΥΨΩΣΗ & ΕΛΞΗ



**ΟΔΗΓΟΙ ΣΥΡΟΜΕΝΩΝ ΘΥΡΩΝ ΝΑΥΛΟΝ ΕΓΧΩΡΙΟΙ**

ΚΩΔ.	ΠΕΡΙΓΡΑΦΗ	ΣΥΣΚ.
Γ-Γ534	25-38	20
Γ-Γ535	30-38	20
Γ-Γ536	40-60	15



**ΒΑΣΕΙΣ ΟΔΗΓΩΝ ΣΥΡΟΜΕΝΩΝ ΘΥΡΩΝ ΕΓΧΩΡΙΕΣ**

ΚΩΔ.	ΠΕΡΙΓΡΑΦΗ	ΣΥΣΚ.
Γ-Γ542	ΣΥΡΟΜΕΝΩΝ ΘΥΡΩΝ	1



**ΡΑΟΥΛΑ ΙΤΑΛΙΑΣ**

ΚΩΔ.	ΠΕΡΙΓΡΑΦΗ	ΣΥΣΚ.
Γ-Γ088	80 ΒΤ ΜΕ ΡΟΥΛΕΜΑΝ	4
Γ-Γ116	80 ΒΤ ΙΝΟΧ	4



**ΟΔΗΓΟΙ ΣΥΡΟΜΕΝΩΝ ΘΥΡΩΝ ΝΑΥΛΟΝ ΙΤΑΛΙΑΣ**

ΚΩΔ.	ΠΕΡΙΓΡΑΦΗ	ΣΥΣΚ.
Γ-Γ141	460 30mm	10
Γ-Γ142	460 42mm	5



**ΒΑΣΕΙΣ ΜΕ 4ΤΕΜ ΡΑΟΥΛΑ ΤΕΦΛΟΝ ΙΤΑΛΙΑΣ**

ΚΩΔ.	ΠΕΡΙΓΡΑΦΗ	ΣΥΣΚ.
Γ-Γ112	465Ρ ΜΙΚΡΕΣ	1



**ΡΟΥΛΕΜΑΝ ΣΕΤ 2ΤΕΜ ΙΤΑΛΙΑΣ**

ΚΩΔ.	ΠΕΡΙΓΡΑΦΗ	ΣΥΣΚ.
Γ-Γ110	438/439 ΜΙΚΡΑ ΔΙΠΛΑ ΜΕΓΙΣΤΟ ΒΑΡΟΣ 500kg	1
Γ-Γ111	448/449 ΜΕΓΑΛΑ ΔΙΠΛΑ ΜΕΓΙΣΤΟ ΒΑΡΟΣ 1000kg	1

# ΜΕΤΑΦΟΡΑ, ΑΝΥΨΩΣΗ & ΕΛΞΗ



**ΚΑΝΑΤΕΣ ΠΛΑΣΤΙΚΗ  
ΔΙΑΦΑΝΕΣ ΓΕΡΜΑΝΙΑΣ**

ΚΩΔ.	ΠΕΡΙΓΡΑΦΗ	ΣΥΣΚ.
A-K120	07061/0,5LT	12



**ΚΑΝΑΤΕΣ ΠΛΑΣΤΙΚΗ  
ΔΙΑΦΑΝΕΣ ΓΕΡΜΑΝΙΑΣ**

ΚΩΔ.	ΠΕΡΙΓΡΑΦΗ	ΣΥΣΚ.
A-K121	07062/1LT	6



**ΚΑΝΑΤΕΣ ΠΛΑΣΤΙΚΗ  
ΔΙΑΦΑΝΕΣ ΓΕΡΜΑΝΙΑΣ**

ΚΩΔ.	ΠΕΡΙΓΡΑΦΗ	ΣΥΣΚ.
A-K122	07063/2LT	6



**ΧΩΝΙΑ ΠΛΑΣΤΙΚΑ  
ΓΕΡΜΑΝΙΑΣ**

ΚΩΔ.	ΠΕΡΙΓΡΑΦΗ	ΣΥΣΚ.
A-X102	02360 ΣΕΤ 4ΤΕΜ.	10



**ΧΩΝΙΑ ΠΛΑΣΤΙΚΑ  
ΓΕΡΜΑΝΙΑΣ**

ΚΩΔ.	ΠΕΡΙΓΡΑΦΗ	ΣΥΣΚ.
A-X035	02372/1,2LT	5



**ΧΩΝΙΑ ΠΛΑΣΤΙΚΑ  
ΓΕΡΜΑΝΙΑΣ**

ΚΩΔ.	ΠΕΡΙΓΡΑΦΗ	ΣΥΣΚ.
A-X036	02674/1,3LT ΜΕ ΠΡΟΕΚΤΑΣΗ 160mm	6



**ΧΩΝΙΑ ΜΕΤΑΛΛΙΚΑ  
ΓΕΡΜΑΝΙΑΣ**

ΚΩΔ.	ΠΕΡΙΓΡΑΦΗ	ΣΥΣΚ.
A-X031	02342/1,3LT	6
A-X034	02344/3,2LT	6



**ΠΡΟΕΚΤΑΣΕΙΣ  
ΜΕΤΑΛΛΙΚΕΣ ΓΕΡΜΑΝΙΑΣ**

ΚΩΔ.	ΠΕΡΙΓΡΑΦΗ	ΣΥΣΚ.
A-X032	02640	6



**ΧΩΝΙΑ ΠΛΑΣΤΙΚΑ  
ΚΙΝΑΣ**

ΚΩΔ.	ΠΕΡΙΓΡΑΦΗ	ΣΥΣΚ.
A-X101	ΜΕ ΠΡΟΕΚΤΑΣΗ	12

# ΜΕΤΑΦΟΡΑ, ΑΝΥΨΩΣΗ & ΕΛΞΗ



ΚΩΔ.	ΠΕΡΙΓΡΑΦΗ	ΣΥΣΚ.
A-M820	11231/20LT	4



ΚΩΔ.	ΠΕΡΙΓΡΑΦΗ	ΣΥΣΚ.
A-M821	21134/5LT	6
A-M822	21135/10LT	6
A-M823	21136/20LT	6



ΚΩΔ.	ΠΕΡΙΓΡΑΦΗ	ΣΥΣΚ.
A-M351	21060/20LT	4
A-M390	21055/10LT	4
A-M391	21050/5LT	4



ΚΩΔ.	ΠΕΡΙΓΡΑΦΗ	ΣΥΣΚ.
A-M354	21163/10LT ΜΕ ΚΑΝΟΥΛΑ	6
A-M355	21165/15LT ΜΕ ΚΑΝΟΥΛΑ	6
A-M356	21167/20LT ΜΕ ΚΑΝΟΥΛΑ	6
A-M357	21169/35LT ΜΕ ΚΑΝΟΥΛΑ	6
A-M350	ΑΝΤ/ΚΕΣ ΚΑΝΟΥΛΕΣ	1



ΚΩΔ.	ΠΕΡΙΓΡΑΦΗ	ΣΥΣΚ.
A-A036	NI 45cm	24



ΚΩΔ.	ΠΕΡΙΓΡΑΦΗ	ΣΥΣΚ.
A-K136	20160 N.T. 3/4"	12
A-K137	20164 N.T. 1/2"	12



ΚΩΔ.	ΠΕΡΙΓΡΑΦΗ	ΣΥΣΚ.
A-K138	N.G. ΟΙΝΟΥ/ΠΟΤΟΥ 20152	12
A-K135	N.B. ΟΙΝΟΥ/ΠΟΤΟΥ 20151	12



ΚΩΔ.	ΠΕΡΙΓΡΑΦΗ	ΣΥΣΚ.
A-K139	3/4" ΕΛΑΣΤΙΚΗ ΡΟΔΕΛΛΑ ΚΑΝΟΥΛΑΣ ΕΛΑΙΟΥ	10
A-K134	ΠΥΡΑΦΙΑ ΠΛΑΣΤΙΚΑ	5



ΚΩΔ.	ΠΕΡΙΓΡΑΦΗ	ΣΥΣΚ.
A-K132	ΚΟΝΤΡΑ 3/4" ΚΑΝΟΥΛΑΣ	12

# ΜΕΤΑΦΟΡΑ, ΑΝΥΨΩΣΗ & ΕΛΞΗ



**ΠΟΤΙΣΤΗΡΙΑ ΚΙΝΑΣ**

ΚΩΔ.	ΠΕΡΙΓΡΑΦΗ	ΣΥΣΚ.
A-Π750	776057 4000ml ΜΠΛΕ	16
A-Π751	776057 4000ml ΠΡΑΣΙΝΑ	16
A-Π752	776058 6000ml ΜΠΛΕ	12
A-Π753	776058 6000ml ΠΡΑΣΙΝΑ	12



**ΨΕΚΑΣΤΗΡΕΣ ΑΠΛΟΙ ΚΙΝΑΣ**

ΚΩΔ.	ΠΕΡΙΓΡΑΦΗ	ΣΥΣΚ.
A-Ψ411	SX-2064 1,0LT	5



**ΨΕΚΑΣΤΗΡΕΣ ΑΠΛΟΙ ΙΣΠΑΝΙΑΣ**

ΚΩΔ.	ΠΕΡΙΓΡΑΦΗ	ΣΥΣΚ.
A-Ψ154	1000 1LT	10



**ΨΕΚΑΣΤΗΡΕΣ ΠΡΟΠΙΕΣΕΩΣ ΙΣΠΑΝΙΑΣ**

ΚΩΔ.	ΠΕΡΙΓΡΑΦΗ	ΣΥΣΚ.
A-Ψ155	1500 2LT	5



**ΨΕΚΑΣΤΗΡΕΣ ΠΡΟΠΙΕΣΕΩΣ 2LT SX-5073 ΚΙΝΑΣ**

ΚΩΔ.	ΠΕΡΙΓΡΑΦΗ	ΣΥΣΚ.
A-Ψ412	ΜΕ ΟΡΕΙΧΑΛΚΙΝΟ ΣΤΟΜΙΟ	15



**ΨΕΚΑΣΤΗΡΕΣ ΠΡΟΠΙΕΣΕΩΣ 5LT SX-CS5 ΚΙΝΑΣ**

ΚΩΔ.	ΠΕΡΙΓΡΑΦΗ	ΣΥΣΚ.
A-Ψ422	ΠΡΟΠΙΕΣΕΩΣ 5LT	6



**ΧΟΑΝΗ ΨΕΚΑΣΤΗΡΑ ΚΙΝΑΣ**

ΚΩΔ.	ΠΕΡΙΓΡΑΦΗ	ΣΥΣΚ.
A-Ψ708	ΧΟΑΝΗ	10

**ΔΙΑΤΙΘΕΝΤΑΙ ΑΝΤΑΛΛΑΚΤΙΚΑ ΨΕΚΑΣΤΗΡΩΝ ΚΙΝΑΣ ΜΠΕΚ, ΣΚΑΝΔΑΛΕΣ ΚΑΝΕΣ κλπ**



**ΨΕΚΑΣΤΗΡΕΣ ΠΡΟΠΙΕΣΕΩΣ 8LT SX-CS8 ΚΙΝΑΣ**

ΚΩΔ.	ΠΕΡΙΓΡΑΦΗ	ΣΥΣΚ.
A-Ψ423	ΠΡΟΠΙΕΣΕΩΣ 8LT	6



**ΕΙΔΙΚΗ ΠΡΟΣΦΟΡΑ**

**ΨΕΚΑΣΤΗΡΕΣ ΠΡΟΠΙΕΣΕΩΣ 16LT SX-LK16-2 ΚΙΝΑΣ**

ΚΩΔ.	ΠΕΡΙΓΡΑΦΗ	ΣΥΣΚ.
A-Ψ415	ΠΡΟΠΙΕΣΕΩΣ 16LT	1



**ΜΕ  
ΘΕΡΜΙΚΗ  
ΑΣΦΑΛΕΙΑ**



## ΑΝΤΛΙΕΣ ΑΚΑΘΑΡΤΩΝ ΥΔΑΤΩΝ

DESCRIPTION/ΠΕΡΙΓΡΑΦΗ	MOD. 50101	MOD. 50122
Voltage/Τάση	230/50Hz	230/50Hz
Motor Power/Ισχύς	400W	900W
Flow rate/Μέγιστη παροχή	7500lt/h	14000lt/h
Max lifting height Μέγιστη μαν. βύθιση	5M	9M
Max Grain size Μέγιστο μέγεθος σωματιδίων	35mm	35mm
Max water temperature Μέγιστη θερμοκρασία νερού	35C	35C
Height starter & closer Υψος εκκίνησης & κλεισίματος	52εκ & 7εκ	52εκ & 7εκ
Weight total & Net Βάρος συνολικό & καθαρό	4,2kg & 4kg	5kg & 4,6kg
Dimensions/Διαστάσεις	22x16x34εκ	22x16x37εκ
Cable/καλώδιο	10M	10M

ΚΩΔ.:A-H995 ΚΩΔ.:A-H996

**CE**



**ΑΠΟΦΡΑΚΤΗΡΑΣ  
ΜΕΓΑΛΟΣ (ΒΕΝΤΟΥΖΑ)**

ΚΩΔ.	ΠΕΡΙΓΡΑΦΗ	ΣΥΣΚ.
A-Σ3910	Φ145	10



**ΑΠΟΦΡΑΚΤΗΡΕΣ  
«ΤΥΜΠΑΝΟ» ΤΑΙΩΑΝ**

ΚΩΔ.	ΠΕΡΙΓΡΑΦΗ	ΣΥΣΚ.
A-A128	0125C 6mmX5M	1



**ΑΠΟΦΡΑΚΤΗΡΕΣ  
ΚΙΝΑΣ**

ΚΩΔ.	ΠΕΡΙΓΡΑΦΗ	ΣΥΣΚ.
A-A551	3MX5,5mm ΨΙΛΟΙ	6
A-A554	5MX5,5mm ΨΙΛΟΙ	6
A-A552	5MX9mm ΧΟΝΔΡΟΙ	6
A-A553	10MX9mm ΧΟΝΔΡΟΙ	4
A-A555	15MX9mm ΧΟΝΔΡΟΙ	4

# ΕΡΓΑΛΕΙΑ ΥΔΡΑΥΛΙΚΩΝ & ΕΙΔΗ ΥΓΙΕΙΝΗΣ



**ΕΠΑΓΓΕΛΜΑΤΙΚΟΙ  
ΚΟΦΤΕΣ PVC ΙΑΠΩΝΙΑΣ**

ΚΩΔ.	ΠΕΡΙΓΡΑΦΗ	ΣΥΣΚ.
A-Ψ204	1695.042	6
A-Ψ206	1695.P06 ΑΝΤ/ΚΑ ΕΛΑΤΗΡΙΑ	1
A-Ψ205	1695.B42 ΑΝΤ/ΚΕΣ ΛΑΜΕΣ	1



**ΚΟΦΤΕΣ PVC ΚΙΝΑΣ**

ΚΩΔ.	ΠΕΡΙΓΡΑΦΗ	ΣΥΣΚ.
A-K539	0-70-450/28mm	6



**ΚΟΦΤΕΣ PVC ΤΑΙΩΑΝ**

ΚΩΔ.	ΠΕΡΙΓΡΑΦΗ	ΣΥΣΚ.
A-K546	42mm	6
A-K544	45mm B.T.	6



**ΚΟΦΤΕΣ ΣΩΛΗΝΩΝ  
PVC ΚΙΝΑΣ**

ΚΩΔ.	ΠΕΡΙΓΡΑΦΗ	ΣΥΣΚ.
A-K3210	220mm	6



**ΚΟΦΤΕΣ PVC  
ΚΙΝΑΣ**

ΚΩΔ.	ΠΕΡΙΓΡΑΦΗ	ΣΥΣΚ.
A-K1591	726256/42mm	6



**ΚΟΦΤΕΣ ΣΩΛΗΝΩΝ  
PVC ΚΙΝΑΣ**

ΚΩΔ.	ΠΕΡΙΓΡΑΦΗ	ΣΥΣΚ.
A-K1592	42" Sk5 ΛΑΜΑ ΤΕΦΛΟΝ	10



**ΚΟΦΤΕΣ ΣΩΛΗΝΩΝ  
Tubix ΓΕΡΜΑΝΙΑΣ**

ΚΩΔ.	ΠΕΡΙΓΡΑΦΗ	ΣΥΣΚ.
A-K293	903102SB	1



**ΚΟΦΤΕΣ ΠΛ.ΣΩΛΗΝΩΝ  
ΓΕΡΜΑΝΙΑΣ**

ΚΩΔ.	ΠΕΡΙΓΡΑΦΗ	ΣΥΣΚ.
A-K292	902210BK	1

# ΕΡΓΑΛΕΙΑ ΥΔΡΑΥΛΙΚΩΝ & ΕΙΔΗ ΥΓΙΕΙΝΗΣ



**ΚΟΦΤΕΣ ΣΩΛΗΝΩΝ  
STANLEY**

ΚΩΔ.	ΠΕΡΙΓΡΑΦΗ	ΣΥΣΚ.
A-K534	0-70-448/3-30mm	6



**ΚΟΦΤΕΣ ΣΩΛΗΝΩΝ  
STANLEY**

ΚΩΔ.	ΠΕΡΙΓΡΑΦΗ	ΣΥΣΚ.
A-K538	0-70-447/3-22mm	6



**ΚΟΦΤΕΣ ΣΩΛΗΝΩΝ  
STANLEY**

ΚΩΔ.	ΠΕΡΙΓΡΑΦΗ	ΣΥΣΚ.
A-K533	0-70-446/22mm	6



**ΚΟΦΤΕΣ ΣΩΛΗΝΩΝ  
STANLEY**

ΚΩΔ.	ΠΕΡΙΓΡΑΦΗ	ΣΥΣΚ.
A-K532	0-70-445/15mm	6



**ΚΟΦΤΕΣ ΧΑΛΚΟΣΩΛΗΝΩΝ  
ΚΙΝΑΣ**

ΚΩΔ.	ΠΕΡΙΓΡΑΦΗ	ΣΥΣΚ.
A-Π121	762061/3-32mm	6



**ΚΟΦΤΕΣ ΧΑΛΚΟΣΩΛΗΝΩΝ  
ΤΑΙΩΑΝ**

ΚΩΔ.	ΠΕΡΙΓΡΑΦΗ	ΣΥΣΚ.
A-Π391	270009/3-38mm	6



**ΚΟΦΤΕΣ  
ΣΙΔΗΡΟΣΩΛΗΝΩΝ ΚΙΝΑΣ**

ΚΩΔ.	ΠΕΡΙΓΡΑΦΗ	ΣΥΣΚ.
A-Π131	726025/2"	1

# ΕΡΓΑΛΕΙΑ ΥΔΡΑΥΛΙΚΩΝ & ΕΙΔΗ ΥΓΙΕΙΝΗΣ



**ΦΙΛΙΕΡΕΣ ΚΟΥΚΟΥΝΑΡΑΣ ΚΙΝΑΣ**

ΚΩΔ.	ΠΕΡΙΓΡΑΦΗ	ΣΥΣΚ.
A-Φ030	ΣΕΤ 1/2"-3/4"-1"	1
A-Φ029	ΣΕΤ 1/2"-3/4"-1"-1/4"	1
A-Φ036	ΚΟΥΚΟΥΝΑΡΕΣ 1/2"	1



**ΤΡΥΠΑΝΙΑ ΑΝΟΙΞΕΙΔΩΤΩΝ ΝΙΠΤΗΡΩΝ ΤΑΙΩΑΝ**

ΚΩΔ.	ΠΕΡΙΓΡΑΦΗ	ΣΥΣΚ.
A-K189	280007 Φ32	6
A-K208	280001 Φ35	6



**ΠΟΛΥΣΥΣΤΟΛΙΚΑ ΚΛΕΙΔΙΑ ΚΑΙ ΜΑΝΕΛΕΣ ΤΑΙΩΑΝ**

ΚΩΔ.	ΠΕΡΙΓΡΑΦΗ	ΣΥΣΚ.
A-K239	SW-110 ΚΛΕΙΔΙ 3/8"-1"	1
A-K234	ΜΑΝΕΛΑ 1/2"	1



**INTER**

**ΚΛΕΙΔΙΑ ΥΔΡΑΥΛΙΚΩΝ 756424 ΚΙΝΑΣ**

ΚΩΔ.	ΠΕΡΙΓΡΑΦΗ	ΣΥΣΚ.
A-K498	4" ΜΕ ΙΜΑΝΤΑ	12



**INTER**

**ΚΛΕΙΔΙΑ ΥΔΡΑΥΛΙΚΩΝ 756425 ΚΙΝΑΣ**

ΚΩΔ.	ΠΕΡΙΓΡΑΦΗ	ΣΥΣΚ.
A-K499	6" ΜΕ ΙΜΑΝΤΑ	12



**ΚΝΙΡΕΧ**

**ΓΚΑΖΟΤΑΝΑΛΙΕΣ ΤΣΙΜΠΙΔΕΣ ΣΙΦΩΝΙΩΝ ΓΕΡΜΑΝΙΑΣ**

ΚΩΔ.	ΠΕΡΙΓΡΑΦΗ	ΣΥΣΚ.
A-T233	8113250 250mm ΜΕ ΠΛΑΣΤΙΚΕΣ ΣΙΑΓΩΝΕΣ	1



**ΚΝΙΡΕΧ**

**ΓΚΑΖΟΤΑΝΑΛΙΕΣ ΤΣΙΜΠΙΔΕΣ ΣΙΦΩΝΙΩΝ ΓΕΡΜΑΝΙΑΣ**

ΚΩΔ.	ΠΕΡΙΓΡΑΦΗ	ΣΥΣΚ.
A-T232	8111250 250mm ΜΕ ΠΛΑΣΤΙΚΕΣ ΣΙΑΓΩΝΕΣ	1



# ΕΡΓΑΛΕΙΑ ΥΔΡΑΥΛΙΚΩΝ & ΕΙΔΗ ΥΓΙΕΙΝΗΣ



**ΤΣΙΜΠΙΔΕΣ ΥΔΡΑΥΛΙΚΩΝ  
ΓΕΡΜΑΝΙΑΣ**

ΚΩΔ.	ΠΕΡΙΓΡΑΦΗ	ΣΥΣΚ.
A-T470	45 ΜΟΙΡΕΣ 1/2"	1
A-T471	45 ΜΟΙΡΕΣ 1"	1
A-T472	45 ΜΟΙΡΕΣ 1 1/2"	1
A-T473	45 ΜΟΙΡΕΣ 2"	1
A-T474	90 ΜΟΙΡΕΣ 1"	1
A-T475	90 ΜΟΙΡΕΣ 1 1/2"	1
A-T476	90 ΜΟΙΡΕΣ 2"	1
A-T477	90 ΜΟΙΡΕΣ 3"	1
A-T478	90 ΜΟΙΡΕΣ 4"	1



**ΤΣΙΜΠΙΔΕΣ ΥΔΡΑΥΛΙΚΩΝ  
ΚΙΝΑΣ**

ΚΩΔ.	ΠΕΡΙΓΡΑΦΗ	ΣΥΣΚ.
A-T104	45 ΜΟΙΡΕΣ 1/2"	1
A-T105	45 ΜΟΙΡΕΣ 1"	1
A-T106	45 ΜΟΙΡΕΣ 1 1/2"	1
A-T107	45 ΜΟΙΡΕΣ 2"	1
A-T101	90 ΜΟΙΡΕΣ 1"	1
A-T102	90 ΜΟΙΡΕΣ 1 1/2"	1
A-T103	90 ΜΟΙΡΕΣ 2"	1



**ΤΣΙΜΠΙΔΕΣ ΥΔΡΑΥΛΙΚΩΝ  
Β.Τ. ΚΙΝΑΣ**

ΚΩΔ.	ΠΕΡΙΓΡΑΦΗ	ΣΥΣΚ.
A-T945	45 ΜΟΙΡΕΣ 1/2"	1
A-T946	45 ΜΟΙΡΕΣ 1"	1
A-T947	45 ΜΟΙΡΕΣ 1 1/2"	1
A-T948	45 ΜΟΙΡΕΣ 2"	1
A-T949	45 ΜΟΙΡΕΣ 3"	1
A-T950	90 ΜΟΙΡΕΣ 1"	1
A-T951	90 ΜΟΙΡΕΣ 1 1/2"	1
A-T952	90 ΜΟΙΡΕΣ 2"	1
A-T953	90 ΜΟΙΡΕΣ 3"	1



**ΤΣΙΜΠΙΔΕΣ ΥΔΡΑΥΛΙΚΩΝ  
ΒΑΒΑΡΙΑ ΚΙΝΑΣ**

ΚΩΔ.	ΠΕΡΙΓΡΑΦΗ	ΣΥΣΚ.
A-T033	45 ΜΟΙΡΕΣ 1"	1
A-T034	45 ΜΟΙΡΕΣ 1 1/2"	1
A-T035	45 ΜΟΙΡΕΣ 2"	1
A-T926	90 ΜΟΙΡΕΣ 3/4"	1
A-T031	90 ΜΟΙΡΕΣ 1"	1
A-T032	90 ΜΟΙΡΕΣ 1 1/2"	1
A-T394	90 ΜΟΙΡΕΣ 2"	1
A-T061	90 ΜΟΙΡΕΣ 3"	1
A-T928	90 ΜΟΙΡΕΣ 4"	1



**ΤΑΙΝΙΕΣ ΤΕΦΛΟΝ  
ΥΔΡΑΥΛΙΚΩΝ ΚΙΝΑΣ**

ΚΩΔ.	ΠΕΡΙΓΡΑΦΗ	ΣΥΣΚ.
A-T2230	4730 10M 12mmX0,075mm	10
A-T2231	4732 15M 19mmX0,20mm	10



**ΤΑΙΝΙΕΣ ΤΕΦΛΟΝ  
ΥΔΡΑΥΛΙΚΩΝ ΚΙΝΑΣ**

ΚΩΔ.	ΠΕΡΙΓΡΑΦΗ	ΣΥΣΚ.
A-T220	12mmX10M ΜΙΚΡΑ	10
A-T209	19mmX15M ΜΕΓΑΛΑ	10

# ΕΡΓΑΛΕΙΑ ΥΔΡΑΥΛΙΚΩΝ & ΕΙΔΗ ΥΓΙΕΙΝΗΣ



ΚΩΔ.	ΠΕΡΙΓΡΑΦΗ	ΣΥΣΚ.
A-K491	ΚΙΝΑΣ	6



ΚΩΔ.	ΠΕΡΙΓΡΑΦΗ	ΣΥΣΚ.
A-Σ987	Φ100mm	12
A-Σ986	Φ120mm	12



ΚΩΔ.	ΠΕΡΙΓΡΑΦΗ	ΣΥΣΚ.
A-Σ985	120X120mm	12



ΚΩΔ.	ΠΕΡΙΓΡΑΦΗ	ΣΥΣΚ.
A-Σ982	ΣΤΡΟΓΓΥΛΑ Φ100mm	20



ΚΩΔ.	ΠΕΡΙΓΡΑΦΗ	ΣΥΣΚ.
A-Σ990	831047R-12 Φ120	6



ΚΩΔ.	ΠΕΡΙΓΡΑΦΗ	ΣΥΣΚ.
A-Σ977	ΓΙΓΑΣ	1



ΚΩΔ.	ΠΕΡΙΓΡΑΦΗ	ΣΥΣΚ.
A-Σ981	ΑΠΛΑ	1



ΚΩΔ.	ΠΕΡΙΓΡΑΦΗ	ΣΥΣΚ.
A-Σ978	ΝΙΠΤΗΡΑ 1 1/4"	1
A-Σ980	ΝΕΡΟΧΥΤΗ 1 1/2"	1

# ΕΡΓΑΛΕΙΑ ΥΔΡΑΥΛΙΚΩΝ & ΕΙΔΗ ΥΓΙΕΙΝΗΣ



**ΣΥΝΔΕΣΜΟΙ ΛΕΚΑΝΩΝ  
ΕΓΧΩΡΙΟΙ**

ΚΩΔ.	ΠΕΡΙΓΡΑΦΗ	ΣΥΣΚ.
A-Σ979	Φ100	1



**ΣΠΙΡΑΛ ΣΥΝΔΕΣΕΩΣ  
ΚΙΝΑΣ**

ΚΩΔ.	ΔΙΑΣΤ.	ΣΥΣΚ.
A-Σ1063	20	10
Γ-Σ1112	25	10
A-Σ564	35	10
A-Σ1067	70	10

ΚΩΔ.	ΔΙΑΣΤ.	ΣΥΣΚ.
A-Σ1084	775049/60 INOX	10



**ΦΙΛΤΡΑ ΝΕΡΟΥ  
ΚΙΝΑΣ**

ΚΩΔ.	ΠΕΡΙΓΡΑΦΗ	ΣΥΣΚ.
A-Σ270	J01 ΚΟΝΤΑ	12



**ΦΙΛΤΡΑ ΝΕΡΟΥ  
ΚΙΝΑΣ**

ΚΩΔ.	ΠΕΡΙΓΡΑΦΗ	ΣΥΣΚ.
A-Σ271	J07 ΜΑΚΡΙΑ	12



**ΦΙΛΤΡΑ ΝΕΡΟΧΥΤΗ  
831045 INOX ΚΙΝΑΣ**

ΚΩΔ.	ΠΕΡΙΓΡΑΦΗ	ΣΥΣΚ.
A-Σ988	ΣΕΤ 2ΤΕΜ 65,75mm	12



**ΚΑΝΟΥΛΕΣ ΣΦΑΙΡΙΚΕΣ  
ΚΙΝΑΣ**

ΚΩΔ.	ΠΕΡΙΓΡΑΦΗ	ΣΥΣΚ.
A-K781	1/2" ΜΕ ΡΑΚΟΡ	14
A-K782	3/4" ΜΕ ΡΑΚΟΡ	12



**ΚΑΝΟΥΛΕΣ ΛΟΥΚΕΤΟΥ  
ΚΙΝΑΣ**

ΚΩΔ.	ΠΕΡΙΓΡΑΦΗ	ΣΥΣΚ.
A-K797	831009 1/2"	10
A-K798	831009 3/4"	10

# ΕΡΓΑΛΕΙΑ ΥΔΡΑΥΛΙΚΩΝ & ΕΙΔΗ ΥΓΙΕΙΝΗΣ



**ΑΠΛΩΣΤΡΕΣ ΤΟΙΧΟΥ  
ΙΣΠΑΝΙΑΣ**

ΚΩΔ.	ΠΕΡΙΓΡΑΦΗ	ΣΥΣΚ.
Γ-A062	800mm ΑΛΟΥΜΙΝΙΟΥ	1
Γ-A060	1000mm ΑΛΟΥΜΙΝΙΟΥ	1
Γ-A061	1200mm ΑΛΟΥΜΙΝΙΟΥ	1



**ΑΠΛΩΣΤΡΕΣ ΤΟΙΧΟΥ  
ΚΙΝΑΣ**

ΚΩΔ.	ΠΕΡΙΓΡΑΦΗ	ΣΥΣΚ.
Γ-A063	1000mm ΑΛΟΥΜΙΝΙΟΥ	1
Γ-A064	1200mm ΑΛΟΥΜΙΝΙΟΥ	1



**ΣΠΙΡΑΛ ΜΠΑΝΙΟΥ  
ΜΕΤΑΛΛΙΚΑ ΚΙΝΑΣ**

ΚΩΔ.	ΠΕΡΙΓΡΑΦΗ	ΣΥΣΚ.
A-Σ1085	1,5Μ Β.Τ.	6
A-Σ1086	2,0Μ Ε.Τ.	6



**ΤΗΛΕΦΩΝΑ ΝΤΟΥΣ  
ΚΙΝΑΣ**

ΚΩΔ.	ΠΕΡΙΓΡΑΦΗ	ΣΥΣΚ.
A-T286	8G62021SB	6



**ΤΗΛΕΦΩΝΑ ΝΤΟΥΣ  
ΚΙΝΑΣ**

ΚΩΔ.	ΠΕΡΙΓΡΑΦΗ	ΣΥΣΚ.
A-T287	8GC5749	6



**ΠΟΤΗΡΟΘΗΚΕΣ  
Y1168 ΚΙΝΑΣ**

ΚΩΔ.	ΠΕΡΙΓΡΑΦΗ	ΣΥΣΚ.
Γ-M932	ΜΕ ΤΕΤΡΑΓΩΝΗ	1



**ΠΟΤΗΡΟΘΗΚΕΣ  
Y1368 ΚΙΝΑΣ**

ΚΩΔ.	ΠΕΡΙΓΡΑΦΗ	ΣΥΣΚ.
Γ-M922	ΜΕ ΟΒΑΛ ΒΑΣΗ	1



**ΣΑΠΟΥΝΟΘΗΚΕΣ ΚΙΝΑΣ**

ΚΩΔ.	ΠΕΡΙΓΡΑΦΗ	ΣΥΣΚ.
Γ-M921	Y1399A ΜΕ ΟΒΑΛ ΒΑΣΗ	1
Γ-M931	Y1199A ΜΕ ΤΕΤΡΑΓΩΝΗ ΒΑΣΗ	1

# ΕΡΓΑΛΕΙΑ ΥΔΡΑΥΛΙΚΩΝ & ΕΙΔΗ ΥΓΙΕΙΝΗΣ



ΚΩΔ.	ΠΕΡΙΓΡΑΦΗ	ΣΥΣΚ.
Γ-M930	Y1186 ΜΕ ΤΕΤΡΑΓΩΝΗ ΒΑΣΗ	1
Γ-M920	Y1386 ΜΕ ΟΒΑΛ ΒΑΣΗ	1



ΚΩΔ.	ΠΕΡΙΓΡΑΦΗ	ΣΥΣΚ.
Γ-M935	Y1181 ΜΕ ΤΕΤΡΑΓΩΝΗ ΒΑΣΗ	1
Γ-M925	Y1381 ΜΕ ΟΒΑΛ ΒΑΣΗ	1



ΚΩΔ.	ΠΕΡΙΓΡΑΦΗ	ΣΥΣΚ.
Γ-M936	ΜΕ ΤΕΤΡΑΓΩΝΗ ΒΑΣΗ	1
Γ-M926	ΜΕ ΟΒΑΛ ΒΑΣΗ	1



ΚΩΔ.	ΠΕΡΙΓΡΑΦΗ	ΣΥΣΚ.
Γ-M938	Y1148 ΜΕ ΤΕΤΡΑΓΩΝΗ ΒΑΣΗ	1
Γ-M928	Y1348 ΜΕ ΟΒΑΛ ΒΑΣΗ	1



ΚΩΔ.	ΠΕΡΙΓΡΑΦΗ	ΣΥΣΚ.
Γ-M927	ΜΕ ΟΒΑΛ ΒΑΣΕΙΣ	1



ΚΩΔ.	ΠΕΡΙΓΡΑΦΗ	ΣΥΣΚ.
Γ-M937	ΜΕ ΤΕΤΡΑΓΩΝΕΣ ΒΑΣΕΙΣ	1

# ΥΛΙΚΑ ΣΤΕΡΕΩΣΗΣ & ΧΗΜΙΚΑ ΠΡΟΪΟΝΤΑ



**ΑΤΣΑΛΟΚΑΡΦΑ ΡΙΓΩΤΑ  
G9 ΙΑΠΩΝΙΑΣ**

ΚΩΔ.	ΠΕΡΙΓΡΑΦΗ	ΣΥΣΚ.
A-A731	3,75mmX50mm	100



**ΑΤΣΑΛΟΚΑΡΦΑ ΡΙΓΩΤΑ  
ΠΑΚΟ 100ΤΕΜ. ΕΓΧΩΡΙΑ**

ΚΩΔ.	ΠΕΡΙΓΡΑΦΗ	ΣΥΣΚ.
A-A116	3,50mmX50mm	50
A-A117	3,50mmX60mm	50
A-A138	3,50mmX70mm	50
A-A139	3,50mmX80mm	50
A-A140	4,00mmX90mm	30
A-A141	4,00mmX100mm	30



**ΑΤΣΑΛΟΚΑΡΦΑ ΡΙΓΩΤΑ  
ΠΑΚΟ 100ΤΕΜ. ΚΙΝΑΣ**

ΚΩΔ.	ΠΕΡΙΓΡΑΦΗ	ΣΥΣΚ.
A-A062	3,50mmX50mm	50
A-A5501	3,50mmX60mm	50
A-A5502	3,50mmX70mm	50
A-A5503	3,50mmX80mm	50
A-A5504	3,50mmX90mm	50
A-A5505	3,50mmX100mm	50



**ΑΤΣΑΛΟΚΑΡΦΑ ΙΣΙΑ  
ΠΑΚΟ 100ΤΕΜ. ΕΓΧΩΡΙΑ**

ΚΩΔ.	ΠΕΡΙΓΡΑΦΗ	ΣΥΣΚ.
A-A011	2,00mmX20mm	5
A-A012	2,00mmX25mm	5
A-A013	2,00mmX30mm	5
A-A014	2,00mmX35mm	5
A-A015	2,00mmX40mm	4
A-A032	2,00mmX50mm	4
A-A017	3,00mmX30mm	10
A-A018	3,00mmX40mm	10
A-A019	3,50mmX50mm	50
A-A110	3,50mmX60mm	50
A-A111	3,50mmX70mm	50
A-A112	3,50mmX80mm	50
A-A113	4,00mmX90mm	30
A-A114	4,00mmX100mm	30
A-A115	4,00mmX120mm	30



**ΑΤΣΑΛΟΚΑΡΦΑ ΙΣΙΑ  
ΒΛΙΣΤΕΡ 100ΤΕΜ. ΚΙΝΑΣ**

ΚΩΔ.	ΠΕΡΙΓΡΑΦΗ	ΣΥΣΚ.
A-A736	2,00mmX20mm	12
A-A737	2,00mmX25mm	12
A-A738	2,00mmX30mm	12
A-A739	2,00mmX40mm	12



**ΑΤΣΑΛΟΚΑΡΦΑ ΡΙΓΩΤΑ  
ΠΑΚΟ 100ΤΕΜ. ΚΙΝΑΣ**

ΚΩΔ.	ΠΕΡΙΓΡΑΦΗ	ΣΥΣΚ.
A-A505	2,50mmX40mm	100



**ΑΤΣΑΛΟΚΑΡΦΑ ΙΣΙΑ  
ΠΑΚΟ 100ΤΕΜ. ΚΙΝΑΣ**

ΚΩΔ.	ΠΕΡΙΓΡΑΦΗ	ΣΥΣΚ.
A-A501	2,00mmX20mm	10
A-A502	2,00mmX25mm	10
A-A503	2,00mmX30mm	10
A-A504	2,00mmX35mm	10
A-A508	3,00mmX30mm	10
A-A509	3,00mmX40mm	10

# ΥΛΙΚΑ ΣΤΕΡΕΩΣΗΣ & ΧΗΜΙΚΑ ΠΡΟΪΟΝΤΑ



**ΑΤΣΑΛΟΚΑΡΦΑ/ΣΤΡΑΒΟΚΑΡΦΑ  
ΠΑΚΟ 100ΤΕΜ. ΕΓΧΩΡΙΑ**

ΚΩΔ.	ΠΕΡΙΓΡΑΦΗ	ΣΥΣΚ.
A-A147	40mm	1
A-A130	50mm	1
A-A127	60mm	1
A-A129	100mm	1



**ΑΤΣΑΛΟΚΑΡΦΑ ΠΙΣΤΟΛΙΟΥ  
ΠΑΚΟ 100ΤΕΜ. ΕΓΧΩΡΙΑ**

ΚΩΔ.	ΠΕΡΙΓΡΑΦΗ	ΣΥΣΚ.
A-A118	35mm ΜΕΤ/ΚΗ ΡΟΔΕΛΑ	50
A-A119	40mm ΜΕΤ/ΚΗ ΡΟΔΕΛΑ	50
A-A031	75mm ΜΕΤ/ΚΗ ΡΟΔΕΛΑ	50



**ΑΤΣΑΛΟΚΑΡΦΑ ΠΙΣΤΟΛΙΟΥ  
ΠΑΚΟ 100ΤΕΜ. ΕΓΧΩΡΙΑ**

ΚΩΔ.	ΠΕΡΙΓΡΑΦΗ	ΣΥΣΚ.
A-A135	40mm ΠΛΑΣ/ΚΗ ΡΟΔΕΛΑ	50
A-A137	45mm ΠΛΑΣ/ΚΗ ΡΟΔΕΛΑ	50



**ΚΑΡΦΙΑ ΟΡΟΦΩΝ  
ΠΑΚΟ 3.175kg ΚΙΝΑΣ**

ΚΩΔ.	ΠΕΡΙΓΡΑΦΗ	ΣΥΣΚ.
A-K2236	ΚΟΚΚΙΝΑ 68mm ΜΕ ΠΛΑΣΤΙΚΗ ΡΟΔΕΛΑ	8
A-K2233	ΚΟΚΚΙΝΑ 85mm ΜΕ ΠΛΑΣΤΙΚΗ ΡΟΔΕΛΑ	8



**ΚΑΡΦΙΑ ΟΡΟΦΩΝ  
ΠΑΚΟ 3.175kg ΚΙΝΑΣ**

ΚΩΔ.	ΠΕΡΙΓΡΑΦΗ	ΣΥΣΚ.
A-K2235	ΓΑΛΒΑΝΙΖΕ 68mm ΜΕ ΡΟΔΕΛΑ PVC	8
A-K2238	ΓΑΛΒΑΝΙΖΕ 85mm ΜΕ ΠΛΑΣΤΙΚΗ ΡΟΔΕΛΑ	8

# ΥΛΙΚΑ ΣΤΕΡΕΩΣΗΣ & ΧΗΜΙΚΑ ΠΡΟΪΟΝΤΑ



**ΑΤΣΑΛΟΚΑΡΦΑ ROBOT  
ΠΑΚΟ 100ΤΕΜ.ΕΓΧΩΡΙΑ**

ΚΩΔ.	ΠΕΡΙΓΡΑΦΗ	ΣΥΣΚ.
A-A133	18mm	50
A-A120	25mm	50
A-A122	30mm	50



**ΚΑΨΥΛΙΑ ΔΕΣΜΙΔΑΣ  
ΠΑΚΟ 100ΤΕΜ. ΚΙΝΑΣ**

ΚΩΔ.	ΠΕΡΙΓΡΑΦΗ	ΣΥΣΚ.
A-A134	ΜΑΥΡΑ 6,8x11mm	1



**ΕΡΓΑΛΕΙΑ ΚΑΡΦΩΤΙΚΩΝ  
ΕΓΧΩΡΙΑ**

ΚΩΔ.	ΠΕΡΙΓΡΑΦΗ	ΣΥΣΚ.
A-E011	ΕΡΓΑΛΕΙΟ	1
A-E014	ΑΝΤ/ΚΤΙΚΗ ΚΕΦΑΛΗ	1
A-E016	ΑΝΤ/ΚΤΙΚΟΣ ΚΟΡΜΟΣ	1



**ΖΟΥΜΠΑΔΕΣ ROBOT  
ΓΕΡΜΑΝΙΑΣ**

ΚΩΔ.	ΠΕΡΙΓΡΑΦΗ	ΣΥΣΚ.
A-A421	504.50 ΓΑΛΒΑΝΙΖΕ ΜΕ ΜΑΓΝΗΤΗ	10
A-A422	510.40 ΜΕ ΛΑΣΤΙΧΟ	10



**ΖΟΥΜΠΑΔΕΣ ROBOT  
ΓΕΡΜΑΝΙΑΣ**

ΚΩΔ.	ΠΕΡΙΓΡΑΦΗ	ΣΥΣΚ.
A-A423	445.135.5Κ ΑΠΛΟΙ ΓΑΛΒΑΝΙΖΕ	10
A-A424	445.136.5 ΜΕ ΣΧΙΣΜΗ ΓΑΛΒΑΝΙΖΕ	10



**ΖΟΥΜΠΑΔΕΣ  
ΜΕ ΣΧΙΣΜΗ ΚΙΝΑΣ**

ΚΩΔ.	ΠΕΡΙΓΡΑΦΗ	ΣΥΣΚ.
A-A152	766411 CR.V.	10



**ΖΟΥΜΠΑΔΕΣ  
MR0094100 ΚΙΝΑΣ**

ΚΩΔ.	ΠΕΡΙΓΡΑΦΗ	ΣΥΣΚ.
A-A198	MR	10



**ΤΣΕΡΚΙΑ ΜΕΤΑΛΛΙΚΑ  
ΔΙΑΤΡΗΤΑ ΕΓΧΩΡΙΑ**

ΚΩΔ.	ΠΕΡΙΓΡΑΦΗ	ΣΥΣΚ.
A-A153	7X1/2-12mm ΕΓΧΩΡΙΑ	20
A-A154	8X5/8-17mm ΕΓΧΩΡΙΑ	20
A-A145	25mm ΕΓΧΩΡΙΑ	16



# ΝΟΒΟΠΑΝΟΒΙΔΕΣ LIH-LIN



**ΝΟΒΟΠΑΝΟΒΙΔΕΣ  
ΓΑΛΒΑΝΙΖΕ**

ΚΩΔ.	ΔΙΑΣΤ.	ΠΑΚΟ	ΚΙΒ.	ΚΩΔ.	ΔΙΑΣΤ.	ΠΑΚΟ	ΚΙΒ.
A-N591	2,5X10mm	1000	50000	A-N246	4,5X30mm	500	8000
A-N641	2,5X13mm	1000	50000	A-N643	4,5X40mm	500	6000
A-N593	2,5X16mm	1000	50000	A-N695	4,5X45mm	500	4000
A-N592	2,5X20mm	1000	32000	A-N644	4,5X50mm	500	3000
A-N642	2,5X25mm	1000	20000	A-N696	4,5X60mm	500	2500
A-N645	2,5X30mm	1000	20000	A-N697	4,5X70mm	250	2000
A-N669	3X10mm	1000	50000	A-N690	5X20mm	1000	12000
A-N600	3X12mm	1000	50000	A-N616	5X25mm	1000	8000
A-N601	3X13mm	1000	50000	A-N687	5X30mm	1000	6000
A-N602	3X15mm	1000	32000	A-N617	5X35mm	1000	5000
A-N503	3X16mm	1000	32000	A-N688	5X40mm	500	4000
A-N504	3X18mm	1000	24000	A-N689	5X45mm	500	4000
A-N681	3X20mm	1000	24000	A-N618	5X50mm	500	3000
A-N640	3X25mm	1000	20000	A-N691	5X60mm	400	2400
A-N510	3X35mm	1000	12000	A-N692	5X70mm	250	1500
A-N506	3X30mm	1000	16000	A-N693	5X80mm	250	1500
A-N636	3X40mm	1000	8000	A-N505	5X90mm	200	1200
A-N637	3,5X12mm	1000	32000	A-N694	5X100mm	200	1200
A-N603	3,5X13mm	1000	32000	A-N590	5X120mm	200	1200
A-N604	3,5X16mm	1000	24000	A-N589	6X30mm	500	3000
A-N631	3,5X18mm	1000	20000	A-N670	6X40mm	500	3000
A-N632	3,5X20mm	1000	20000	A-N624	6X50mm	250	2000
A-N633	3,5X25mm	1000	16000	A-N619	6X60mm	250	1500
A-N634	3,5X30mm	1000	12000	A-N620	6X70mm	250	1500
A-N605	3,5X35mm	1000	8000	A-N621	6X80mm	200	1200
A-N635	3,5X40mm	1000	8000	A-N625	6X90mm	200	1200
A-N606	3,5X45mm	1000	6000	A-N622	6X100mm	200	1200
A-N607	3,5X50mm	1000	5000	A-N623	6X120mm	100	800
A-N638	3,5X60mm	500	3000	A-N626	6X140mm	100	600
A-N629	4X12mm	1000	24000	A-N507	6X160mm	100	600
A-N639	4X15mm	1000	20000				
A-N608	4X16mm	1000	20000				
A-N612	4X18mm	1000	16000				
A-N609	4X20mm	1000	16000				
A-N628	4X25mm	1000	12000				
A-N610	4X30mm	1000	8000				
A-N611	4X35mm	1000	8000				
A-N613	4X40mm	1000	6000				
A-N627	4X45mm	1000	5000				
A-N614	4X50mm	500	4000				
A-N615	4X60mm	500	3000				
A-N630	4X70mm	400	2400				
A-N588	4X80mm	400	2400				



**ΝΟΒΟΠΑΝΟΒΙΔΕΣ  
ΚΙΤΡΙΝΕΣ**

ΚΩΔ.	ΔΙΑΣΤ.	ΠΑΚΟ	ΚΙΒ.
A-N553	2,5X10mm	1000	50000
A-N060	2,5X13mm	1000	50000
A-N661	2,5X16mm	1000	50000
A-N686	2,5X20mm	1000	32000
A-N663	2,5X25mm	1000	20000
A-N650	3X12mm	1000	50000
A-N065	3X13mm	1000	50000
A-N649	3X16mm	1000	32000
A-N680	3X18mm	1000	24000
A-N685	3X20mm	1000	24000
A-N646	3X25mm	1000	20000
A-N647	3X30mm	1000	16000
A-N660	3X35mm	1000	12000
A-N648	3X40mm	1000	8000
A-N684	3,5X12mm	1000	32000
A-N662	3,5X15mm	1000	24000
A-N664	3,5X16mm	1000	24000
A-N554	3,5X18mm	1000	20000
A-N665	3,5X20mm	1000	20000
A-N666	3,5X25mm	1000	16000
A-N667	3,5X30mm	1000	12000
A-N668	3,5X35mm	1000	8000
A-N683	3,5X40mm	1000	8000
A-N508	3,5X50mm	1000	5000
A-N051	4X15mm	1000	24000
A-N651	4X16mm	1000	20000
A-N656	4X18mm	1000	16000
A-N654	4X20mm	1000	16000
A-N657	4X25mm	1000	12000
A-N679	4X30mm	1000	8000
A-N677	4X35mm	1000	8000
A-N652	4X40mm	1000	6000
A-N655	4X50mm	500	4000
A-N653	4X60mm	500	3000
A-N020	4,5X30mm	1000	8000
A-N509	5X35mm	1000	5000
A-N658	5X40mm	500	4000
A-N659	5X50mm	500	3000
A-N555	5X60mm	400	2400
A-N698	5X70mm	250	1500
A-N699	5X80mm	300	1500
A-N700	6X80mm	200	1200

# ΝΟΒΟΠΑΝΟΒΙΔΕΣ LIH-LIN



**ΝΟΒ/ΔΕΣ ΓΑΛΒΑΝΙΖΕ ΜΕ ΕΝΣΩΜΑΤΩΜΕΝΗ ΡΟΔΕΛΑ**

ΚΩΔ.	ΔΙΑΣΤ.	ΠΑΚΟ	ΚΙΒ.
A-N481	5X70mm	250	1500
A-N482	5X80mm	250	1250
A-N558	6X50mm	250	1500
A-N557	6X60mm	250	1500
A-N483	6X70mm	250	1300
A-N443	6X80mm	200	1000
A-N556	6X100mm	200	1000



**ΝΟΒΟΠΑΝΟΒΙΔΕΣ ΜΑΥΡΕΣ ΦΡΕΖΑΤΕΣ**

ΚΩΔ.	ΔΙΑΣΤ.	ΠΑΚΟ	ΚΙΒ.
A-N682	3X20mm	1000	24000
A-N671	3X30mm	1000	16000
A-N732	3,5X16mm	1000	12000
A-N551	3,5X20mm	1000	20000
A-N678	3,5X25mm	1000	16000
A-N501	3,5X30mm	1000	12000
A-N714	3,5X40mm	1000	8000
A-N715	3,5X50mm	1000	5000
A-N703	4X25mm	1000	12000
A-N704	4X30mm	1000	10000
A-N705	4X35mm	1000	8000
A-N676	4X40mm	1000	6000
A-N733	4X50mm	1000	4000
A-N312	4,5x30mm	500	6000
A-N751	5X20mm	1000	12000
A-N706	5X25mm	1000	8000
A-N552	5X30mm	1000	6000
A-N701	5X35mm	1000	5000
A-N702	5X40mm	500	4000
A-N550	5X50mm	500	3000



**ΝΟΒΟΠΑΝΟΒΙΔΕΣ ΜΑΥΡΕΣ ΜΕ ΚΕΦΑΛΗ ΦΑΚΗΣ**

ΚΩΔ.	ΔΙΑΣΤ.	ΠΑΚΟ	ΚΙΒ.
A-N673	3X25mm	1000	20000



**ΝΟΒ/ΔΕΣ ΚΙΤΡΙΝΕΣ ΜΕ ΚΕΦΑΛΙ ΦΑΚΗΣ**

ΚΩΔ.	ΔΙΑΣΤ.	ΠΑΚΟ	ΚΙΒ.
A-N674	3X25mm	1000	20000
A-N675	2,5X25mm	1000	20000
A-N061	3,5X25mm	1000	16000



**ΝΟΒΟΠΑΝΟΒΙΔΕΣ ΙΡΙΔΙΟ ΦΡΕΖΑΤΕΣ**

ΚΩΔ.	ΔΙΑΣΤ.	ΠΑΚΟ	ΚΙΒ.
A-N272	5X35mm	1000	5000

# ΤΡΥΠΑΝΟΒΙΔΕΣ ΡΑΤΤΑ



## ΤΡΥΠΑΝΟΒΙΔΕΣ ΓΑΛΒΑΝΙΖΕ ΦΡΕΖΑΤΕΣ

ΚΩΔ.	ΔΙΑΣΤ.	ΣΥΣΚ.	ΚΩΔ.	ΔΙΑΣΤ.	ΣΥΣΚ.
A-N525	3,5X13mm	1000	A-N538	4,2X13mm	1000
A-N385	3,5X16mm	1000	A-N380	4,2X16mm	1000
A-N409	3,5X20mm	1000	A-N460	4,2X19mm	1000
A-N410	3,5X25mm	1000	A-N402	4,2X25mm	1000
A-N411	3,5X32mm	1000	A-N403	4,2X32mm	1000
A-N419	3,5X35mm	1000	A-N404	4,2X38mm	1000
A-N412	3,5X40mm	1000	A-N405	4,2X45mm	1000
A-N471	3,5X45mm	1000	A-N406	4,2X50mm	1000
A-N413	3,5X50mm	1000	A-N384	4,2X60mm	500
A-N526	3,9X13mm	1000	A-N379	4,2X70mm	500
A-N383	3,9X16mm	1000	A-N477	4,8X19mm	1000
A-N451	3,9X19mm	1000	A-N478	4,8X25mm	1000
A-N452	3,9X25mm	1000	A-N479	4,8X32mm	1000
A-N444	3,9X30mm	1000	A-N485	4,8X40mm	1000
A-N453	3,9X32mm	1000	A-N458	4,8X45mm	1000
A-N454	3,9X38-40mm	1000	A-N486	4,8X50mm	500
A-N455	3,9X45mm	1000	A-N382	4,8X60mm	500
A-N456	3,9X50mm	1000	A-N378	4,8X70mm	500
			A-N527	5,5X25mm	1000
			A-N528	5,5X32mm	1000
			A-N529	5,5X38mm	1000
			A-N530	5,5X45mm	500
			A-N531	5,5X50mm	500
			A-N532	5,5X60mm	250
			A-N377	5,5X70mm	250



## ΤΡΥΠΑΝΟΒΙΔΕΣ ΓΑΛΒΑΝΙΖΕ ΨΩΜΑΚΙ

ΚΩΔ.	ΔΙΑΣΤ.	ΣΥΣΚ.
A-N519	3,5X13mm	1000
A-N515	3,5X16mm	1000
A-N511	3,5X19mm	1000
A-N464	3,5X25mm	1000
A-N465	3,5X30mm	1000
A-N512	3,5X32mm	1000
A-N468	3,9X19mm	1000
A-N469	3,9X25mm	1000
A-N470	3,9X32mm	1000
A-N520	4,2X13mm	1000
A-N516	4,2X16mm	1000
A-N461	4,2X19mm	1000
A-N462	4,2X25mm	1000
A-N463	4,2X30mm	1000
A-N391	4,2X32mm	1000
A-N466	4,2X35mm	1000
A-N467	4,2X40mm	1000
A-N390	4,2X50mm	500
A-N474	4,8X19mm	1000
A-N475	4,8X25mm	1000
A-N476	4,8X32mm	1000
A-N386	4,8X38mm	1000
A-N387	4,8X50mm	500



## ΤΡΥΠΑΝ/ΔΕΣ ΓΑΛΒΑΝΙΖΕ ΜΕ ΦΑΡΔΥ ΚΕΦΑΛΙ

ΚΩΔ.	ΔΙΑΣΤ.	ΠΑΚΟ	ΚΙΒ.
A-N497	4,2X13mm	1000	8000
A-N498	4,2X16mm	1000	8000
A-N499	4,2X19mm	1000	12000
A-N513	4,2X25mm	1000	8000
A-N524	4,2X32mm	1000	8000
A-N533	4,2X38mm	1000	6000
A-N534	4,2X42mm	1000	6000



## ΤΡΥΠΑΝ/ΔΕΣ ΧΡΩΜΑΤΙΣΤΕΣ ΜΕ ΦΑΡΔΥ ΚΕΦΑΛΙ

ΚΩΔ.	ΔΙΑΣΤ.	ΠΑΚΟ	ΚΙΒ.
A-N815	4,2X19mm ΑΣΗΜΙ RAL9006	1000	12000
A-N817	4,2X19mm ΛΕΥΚΟ RAL9010	1000	12000
A-N816	4,2X19mm ΚΟΚΚΙΝΟ RAL9013	1000	12000



## ΤΡΥΠΑΝ/ΔΕΣ ΓΑΛΒ. ΦΡΕΖΑΤΕΣ ROBERTSON

ΚΩΔ.	ΔΙΑΣΤ.	ΣΥΣΚ.
A-N209	4,2X19mm	1000
A-N210	4,2X25mm	1000
A-N211	4,2X32mm	1000
A-N212	4,2X38mm	1000
A-N213	4,2X50mm	1000



## ΤΡΥΠΑΝ/ΔΕΣ ΓΑΛΒ. ΨΩΜΑΚΙ ROBERTSON

ΚΩΔ.	ΔΙΑΣΤ.	ΣΥΣΚ.
A-N214	4,2X19mm	1000
A-N215	4,2X25mm	1000
A-N216	4,2X32mm	1000
A-N217	4,2X38mm	1000
A-N218	4,2X50mm	500



## ΤΡΥΠΑΝ/ΔΕΣ ΨΩΜΑΚΙ ΛΕΥΚΟ ROBERTSON

ΚΩΔ.	ΔΙΑΣΤ.	ΣΥΣΚ.
A-N392	4,2X16mm	1000
A-N393	4,2X19mm	1000
A-N394	4,2X25mm	1000



## ΤΡΥΠΑΝ/ΔΕΣ ΜΑΥΡΕΣ ΦΡΕΖΑΤΕΣ PHILIPS

ΚΩΔ.	ΔΙΑΣΤ.	ΣΥΣΚ.
A-N431	3,5X20mm	1000
A-N414	3,5X25mm	1000
A-N432	3,5X30mm	1000
A-N415	3,5X35mm	1000
A-N408	3,5X40mm	1000
A-N416	3,5X45mm	1000
A-N417	3,5X50mm	1000
A-N436	3,9X20mm	1000
A-N437	3,9X25mm	1000
A-N438	3,9X30mm	1000
A-N439	3,9X35mm	1000
A-N457	3,9X40mm	1000

# ΤΡΥΠΑΝΟΒΙΔΕΣ ΡΑΤΤΑ



**ΤΡΥΠΑΝ/ΔΕΣ ΓΑΛΒΑΝΙΖΕ  
ΕΞΑΓΩΝΕΣ ΜΕ ΡΟΔΕΛΛΑ  
ΕΝΣΩΜΑΤΩΜΕΝΗ**

ΚΩΔ.	ΔΙΑΣΤ.	ΠΑΚΟ	ΚΙΒ.
A-N420	4,2X19mm	1000	6000
A-N430	4,2X25mm	1000	6000
A-N421	4,2X32mm	500	3000
A-N422	4,2X38mm	500	3000
A-N523	5,5X25mm	500	3000
A-N423	5,5X32mm	500	3000
A-N517	5,5X38mm	500	3000
A-N518	5,5X50mm	500	2500
A-N514	6,3X19mm	500	3000
A-N424	6,3X25mm	500	3000
A-N672	6,3X32mm	500	3000
A-N425	6,3X35mm	300	2400
A-N407	6,3X38mm	300	2400
A-N426	6,3X50mm	250	2000
A-N480	6,3X63-65mm	250	1500
A-N427	6,3X75mm	200	1200
A-N428	6,3X100mm	150	900
A-N434	6,3X120mm	100	800
A-N205	6,3X130mm	100	800
A-N206	6,3X150mm	100	600



**ΤΡΥΠΑΝ/ΔΕΣ ΚΟΚΚΙΝΕΣ  
ΕΞΑΓΩΝΕΣ ΜΕ ΡΟΔΕΛΛΑ  
ΕΝΣΩΜΑΤΩΜΕΝΗ**

ΚΩΔ.	ΔΙΑΣΤ.	ΠΑΚΟ	ΚΙΒ.
A-N429	4,8X35mm	500	3000
A-N433	4,8X50mm	500	3000
A-N446	6,3X25mm	500	3000
A-N447	6,3X30-32mm	500	3000
A-N448	6,3X35mm	300	2400
A-N449	6,3X50mm	250	2000
A-N435	6,3X65mm	250	1500
A-N440	6,3X75mm	250	1200
A-N207	6,3X100mm	150	900
A-N208	6,3X120mm	100	800
A-N450	6,3X150mm	100	600



**ΡΟΔΕΛΕΣ  
ΤΡΥΠΑΝΟΒΙΔΑΣ**

ΚΩΔ.	ΔΙΑΣΤ.	ΣΥΣΚ.	ΚΙΒ.
A-N331	10X14mm ΓΙΑ 4,8	1000	16000
A-N332	12X14mm ΓΙΑ 5,5	1000	16000
A-N333	14X16mm ΓΙΑ 6,3	1000	12000



**ΤΡΥΠΑΝ/ΔΕΣ ΓΑΛΒΑΝΙΖΕ  
ΦΡΕΖΑΤΕΣ ΜΕ ΜΑΚΡΥ  
ΤΡΥΠΑΝΙ ΚΑΙ ΚΕΦΑΛΗ  
PHILIPS**

ΚΩΔ.	ΔΙΑΣΤ.	ΠΑΚΟ	ΚΙΒ.
A-N535	6,3X50mm	500	3000
A-N536	6,3X80mm	200	1200
A-N537	6,3X90mm	150	900



**ΤΡΥΠΑΝ/ΔΕΣ ΓΑΛΒΑΝΙΖΕ  
ΕΞΑΓΩΝΕΣ  
ΧΩΡΙΣ ΡΟΔΕΛΛΑ**

ΚΩΔ.	ΔΙΑΣΤ.	ΠΑΚΟ	ΚΙΒ.
A-N472	6,3X19mm	500	2000
A-N473	6,3X25mm	500	2000
A-N201	6,3X32mm	500	2000
A-N202	6,3X35mm	500	1500
A-N203	6,3X38mm	500	1500
A-N204	6,3X50mm	250	2000



**ΤΡΥΠΑΝ/ΔΕΣ ΚΟΚΚΙΝΕΣ  
ΕΞΑΓΩΝΕΣ ΜΕ ΡΟΔΕΛΛΑ  
ΕΝΣΩΜΑΤΩΜΕΝΗ  
ΚΑΙ ΜΑΚΡΥ ΤΡΥΠΑΝΙ**

ΚΩΔ.	ΔΙΑΣΤ.	ΠΑΚΟ	ΚΙΒ.
A-N573	6,3X35mm	300	2400
A-N576	6,3X65mm	250	1500

# ΤΡΥΠΑΝΟΒΙΔΕΣ ΚΙΝΑΣ



**ΤΡΥΠΑΝ/ΔΕΣ ΚΟΚΚΙΝΕΣ  
ΕΞΑΓΩΝΕΣ ΜΕ ΡΟΔΕΛΛΑ  
ΕΝΣΩΜΑΤΩΜΕΝΗ**

ΚΩΔ.	ΔΙΑΣΤ.	ΠΑΚΟ	ΚΙΒ.
A-N132	6,3X32mm	250	2500
A-N133	6,3X50mm	200	2000
A-N134	6,3X65mm	200	1600
A-N135	6,3X75mm	100	1000



**ΤΡΥΠΑΝ/ΔΕΣ  
ΓΑΛΒΑΝΙΖΕ  
ΦΑΡΔΥ ΚΕΦΑΛΙ ΡΗ**

ΚΩΔ.	ΔΙΑΣΤ.	ΠΑΚΟ	ΚΙΒ.
A-N112	4,2X16mm	1000	12000



**ΤΡΥΠΑΝ/ΔΕΣ ΓΑΛΒΑΝΙΖΕ  
ΦΡΕΖΑΤΕΣ  
ΚΕΦΑΛΗ PHILIPS**

ΚΩΔ.	ΔΙΑΣΤ.	ΠΑΚΟ	ΚΙΒ.
A-N101	4,2X16mm	1500	24000
A-N105	4,2X38mm	500	8000
A-N106	4,2X45mm	500	8000
A-N107	4,2X50mm	500	8000
A-N108	4,2X60mm	300	4800

# ΤΣΙΜΕΝΤΟΒΙΔΕΣ ΡΑΤΤΑ



**ΤΣΙΜΕΝΤΟΒΙΔΕΣ  
ΓΑΛΒΑΝΙΖΕ ΜΕ ΚΕΦΑΛΗ  
TORX**

ΚΩΔ.	ΔΙΑΣΤ.	ΣΥΣΚ.	ΚΙΒ.
A-N580	7,5X72mm	200	1600
A-N583	7,5X92mm	150	1200
A-N581	7,5X112mm	150	1200
A-N584	7,5X132mm	150	1000
A-N582	7,5X152mm	100	800



**ΒΙΔΕΣ ΓΥΦΟΣΑΝΙΔΑΣ  
ΜΑΥΡΕΣ ΜΕ ΚΕΦΑΛΗ  
PHILIPS**

ΚΩΔ.	ΔΙΑΣΤ.	ΣΥΣΚ.	ΚΙΒ.
A-N487	3,5X25mm	1000	16000
A-N381	3,5X35mm	1000	12000
A-N488	3,5X40mm	1000	8000
A-N489	3,5X45mm	1000	8000
A-N490	3,5X50mm	1000	6000



**ΤΣΙΜΕΝΤΟΒΙΔΕΣ  
ΙΡΙΔΙΟ ΜΕ  
ΚΕΦΑΛΗ TORX**

ΚΩΔ.	ΔΙΑΣΤ.	ΣΥΣΚ.	ΚΙΒ.
A-N388	7,5X52mm	250	2000
A-N389	7,5X62mm	250	2000
A-N491	7,5X72mm	200	1600
A-N492	7,5X92mm	150	1200
A-N493	7,5X112mm	150	1200
A-N494	7,5X132mm	150	900
A-N495	7,5X152mm	100	800
A-N496	7,5X180mm	100	600



**ΤΑΠΕΣ ΤΣΙΜΕΝΤΟΒΙΔΑΣ  
ΕΓΧΩΡΙΕΣ**

ΚΩΔ.	ΔΙΑΣΤ.	ΣΥΣΚ.
Γ-N102	ΛΕΥΚΕΣ	1000
Γ-N103	ΜΑΥΡΕΣ	1000



**ΞΥΛΟΒΙΔΕΣ ΜΕ ΚΕΦΑΛΗ TORX  
T30 T40**

ΚΩΔ.	ΔΙΑΣΤ.	ΣΥΣΚ.	ΚΩΔ.	ΔΙΑΣΤ.	ΣΥΣΚ.
A-N334	6X60mm	250	A-N559	8X100mm	150
A-N335	6X80mm	250	A-N560	8X120mm	150
A-N585	6X100mm	200	A-N540	8X140mm	100
A-N586	6X120mm	200	A-N541	8X160mm	100
A-N545	6X140mm	200	A-N542	8X180mm	100
A-N546	6X160mm	200	A-N543	8X200mm	100
A-N547	6X180mm	150	A-N544	8X220mm	100
A-N548	6X200mm	150	A-N561	8X240mm	200
A-N549	6X220mm	150	A-N563	8X260mm	200
			A-N539	8X280mm	200



**ΒΙΔΕΣ ΞΥΛΟΥ ΕΞΑΓΩΝΕΣ  
ΜΕ ΚΟΚΚΙΝΗ ΚΕΦΑΛΗ  
ΚΑΙ ΡΟΔΕΛΑ**

ΚΩΔ.	ΔΙΑΣΤ.	ΣΥΣΚ.
A-N818	6X60mm	250
A-N819	6X80mm	150
A-N820	6X100mm	200
A-N821	6X120mm	150



**ΛΑΜΑΡΙΝΟΒΙΔΕΣ ΜΕ  
ΨΩΜΑΚΙ ΛΕΥΚΟ  
ROBERTSON**

ΚΩΔ.	ΔΙΑΣΤ.	ΣΥΣΚ.
A-N801	4,2X19mm	100
A-N802	4,2X25mm	100
A-N803	4,2X32mm	100
A-N804	4,2X38mm	100
A-N805	4,2X50mm	50
A-N807	4,8X25mm	100
A-N808	4,8X38mm	100
A-N809	4,8X50mm	50



**ΤΡΥΠΑΝΟΒΙΔΕΣ ΞΥΛΟΥ ΡΗ  
ΓΑΛΒΑΝΙΖΕ ΜΕ ΦΑΡΔΥ  
ΚΕΦΑΛΙ**

ΚΩΔ.	ΔΙΑΣΤ.	ΣΥΣΚ.
A-N341	4,2X13mm	1000
A-N342	4,2X16mm	1000
A-N343	4,2X19mm	1000
A-N344	4,2X25mm	1000
A-N345	4,2X32mm	1000
A-N346	4,2X38mm	1000

# ΣΤΡΙΦΩΝΙΑ ΓΑΛΒΑΝΙΖΕ ΚΙΝΑΣ



ΚΩΔ.	ΔΙΑΣΤ.	ΣΥΣΚ.	ΚΙΒ.	ΚΩΔ.	ΔΙΑΣΤ.	ΣΥΣΚ.	ΚΙΒ.	ΚΩΔ.	ΔΙΑΣΤ.	ΣΥΣΚ.	ΚΙΒ.	ΚΩΔ.	ΔΙΑΣΤ.	ΣΥΣΚ.	ΚΙΒ.
A-Σ235	6X30mm	500	3000	A-Σ231	8X40mm	200	2400	A-Σ227	10X50mm	100	600	A-Σ275	12X80mm	50	300
A-Σ232	6X35mm	200	2800	A-Σ207	8X50mm	100	1600	A-Σ215	10X60mm	100	600	A-Σ276	12X90mm	50	300
A-Σ225	6X40mm	200	3200	A-Σ208	8X60mm	100	1200	A-Σ216	10X70mm	100	800	A-Σ277	12X100mm	50	300
A-Σ201	6X50mm	200	2400	A-Σ209	8X70mm	100	1200	A-Σ217	10X80mm	100	800	A-Σ278	12X120mm	50	200
A-Σ202	6X60mm	200	2400	A-Σ210	8X80mm	100	600	A-Σ223	10X90mm	100	800	A-Σ279	12X140mm	50	200
A-Σ203	6X70mm	200	1600	A-Σ211	8X90mm	100	800	A-Σ218	10X100mm	100	800				
A-Σ204	6X80mm	100	1600	A-Σ212	8X100mm	100	1200	A-Σ219	10X120mm	50	400				
A-Σ205	6X90mm	200	1200	A-Σ213	8X120mm	100	600	A-Σ220	10X140mm	50	400				
A-Σ206	6X100mm	200	1600	A-Σ214	8X140mm	100	400	A-Σ226	10X160mm	50	400				
A-Σ221	6X120mm	100	800	A-Σ222	8X160mm	100	400	A-Σ229	10X180mm	50	400				
A-Σ236	6X140mm	100	800	A-Σ233	8X180mm	50	400	A-Σ230	10X200mm	50	400				
				A-Σ234	8X200mm	50	300	A-Σ237	10X220mm	50	300				
				A-Σ228	8X220mm	50	300	A-Σ238	10X240mm	50	300				
				A-Σ245	8X240mm	50	300	A-Σ248	10X260mm	50	250				
				A-Σ246	8X260mm	50	250	A-Σ251	10X280mm	50	200				
				A-Σ247	8X280mm	50	250								

# ΜΠΟΥΖΟΣΤΡΙΦΩΝΑ ΙΣΠΑΝΙΑΣ



**INDEX**  
FIXING SYSTEMS



**INOX**

ΚΩΔ.	ΔΙΑΣΤ.	ΣΥΣΚ.	ΚΙΒ.
A-B443	6X50mm	100	3000
A-B444	6X60mm	100	2800
A-B445	6X80mm	100	3200
A-B446	8X50mm	100	2400
A-B447	8X80mm	100	2400
A-B448	8X100mm	100	1600
A-B449	8X120mm	100	1600
A-B450	10X100mm	100	1200
A-B451	10X120mm	100	1600

ΚΩΔ.	ΔΙΑΣΤ.	ΣΥΣΚ.	ΚΙΒ.
A-B278	10X250mm	25	150

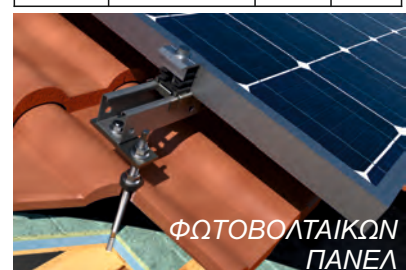

ΦΩΤΟΒΟΛΤΑΪΚΩΝ ΠΑΝΕΛ

# ΥΛΙΚΑ ΣΤΕΡΕΩΣΗΣ & ΧΗΜΙΚΑ ΠΡΟΪΟΝΤΑ



**ΡΟΔΕΛΕΣ ΚΑΡΦΙΩΝ  
ΓΑΛΒΑΝΙΖΕ ΕΓΧΩΡΙΕΣ**

ΚΩΔ.	ΠΕΡΙΓΡΑΦΗ	ΣΥΣΚ.
A-P540	4X17	5kg



**ΡΟΔΕΛΕΣ ΚΑΡΦΙΩΝ  
ΠΛΑΣΤΙΚΕΣ ΕΓΧΩΡΙΕΣ**

ΚΩΔ.	ΠΕΡΙΓΡΑΦΗ	ΣΥΣΚ.
A-P546	ΠΛΑΣΤΙΚΕΣ Διαμ.16mm	5kg



**ΡΟΔΕΛΕΣ  
ΤΡΥΠΑΝΟΒΙΔΑΣ**

ΚΩΔ.	ΔΙΑΣΤ	ΣΥΣΚ.	ΚΙΒ.
A-N331	10X14mm ΓΙΑ 4,8	1000	16000
A-N332	12X14mm ΓΙΑ 5,5	1000	16000
A-N333	14X16mm ΓΙΑ 6,3	1000	12000



**ΡΟΔΕΛΕΣ ΓΑΛΒΑΝΙΖΕ  
ΕΓΧΩΡΙΕΣ**

ΚΩΔ.	ΠΕΡΙΓΡΑΦΗ	ΣΥΣΚ.
A-P520	DIN125 M5	3000
A-P521	DIN125 M6	2000
A-P522	DIN125 M8	1000
A-P523	DIN125 M10	800
A-P524	DIN125 M12	400
A-P525	DIN125 M14	300
A-P526	DIN125 M16	200
A-P527	DIN125 M18	200
A-P528	DIN125 M20	100
A-P529	DIN125 M22	100
A-P541	DIN125 M24	100
A-P542	DIN125 M27	60
A-P543	DIN125 M30	50



**ΡΟΔΕΛΕΣ ΓΑΛΒΑΝΙΖΕ  
ΦΑΡΔΙΕΣ ΕΓΧΩΡΙΕΣ**

ΚΩΔ.	ΠΕΡΙΓΡΑΦΗ	ΣΥΣΚ.
A-P530	DIN9021 M5	1500
A-P531	DIN9021 M6	1000
A-P532	DIN9021 M8	700
A-P533	DIN9021 M10	400
A-P534	DIN9021 M12	150
A-P535	DIN9021 M14	100
A-P536	DIN9021 M16	100
ΚΩΔ.	ΠΕΡΙΓΡΑΦΗ	ΣΥΣΚ.
A-P537	DIN9021 M18	50
A-P538	DIN9021 M20	50
A-P539	DIN9021 M22	50
A-P544	DIN9021 M24	40
A-P545	DIN9021 M27	30



**ΡΟΔΕΛΕΣ ΓΑΛΒΑΝΙΖΕ  
ΕΓΧΩΡΙΕΣ**

ΚΩΔ.	ΠΕΡΙΓΡΑΦΗ	ΣΥΣΚ.
A-P547	1/8"	2kg
A-P548	5/32"	2kg
A-P549	3/16"	2kg
A-P550	1/4"	2kg
A-P551	5/16"	2kg
A-P552	3/8"	2kg
A-P553	1/2"	2kg



**ΡΟΔΕΛΕΣ DIN125  
ΓΑΛΒΑΝΙΖΕ ΙΣΠΑΝΙΑΣ**

ΚΩΔ.	ΠΕΡΙΓΡΑΦΗ	ΣΥΣΚ.
Γ-B727	16769	50



## ΠΕΡΤΣΙΝΙΑ ΑΣΗΜΙ

ΚΩΔ.	ΔΙΑΣΤ.	ΣΥΣΚ.	ΚΙΒ.
A-Π1096	2,9X6mm	1000	20000
A-Π1071	2,9X8mm	1000	20000
A-Π1072	2,9X10mm	1000	20000
A-Π1073	2,9X12mm	1000	20000
A-Π1026	2,9X14mm	1000	10000
A-Π1027	2,9X16mm	1000	10000
<hr/>			
A-Π1063	3,2X6mm	1000	20000
A-Π1064	3,2X8mm	1000	20000
A-Π1065	3,2X10mm	1000	20000
A-Π1066	3,2X12mm	1000	20000
A-Π1067	3,2X14mm	1000	10000
A-Π1068	3,2X16mm	1000	10000
<hr/>			
A-Π1077	3,8X6mm	1000	10000
A-Π1078	3,8X8mm	1000	10000
A-Π1079	3,8X10mm	1000	10000
A-Π1080	3,8X12mm	1000	10000
A-Π1081	3,8X14mm	500	10000
A-Π1082	3,8X16mm	500	10000
A-Π1083	3,8X18mm	500	10000
A-Π1084	3,8X21mm	500	5000
A-Π1095	3,8X25mm	500	5000
A-Π1028	3,8X30mm	250	5000
A-Π1029	3,8X35mm	250	5000
<hr/>			
A-Π1092	4,8X8mm	500	10000
A-Π1085	4,8X10mm	500	10000
A-Π1086	4,8X12mm	500	10000
A-Π1087	4,8X14mm	500	5000
A-Π1088	4,8X16mm	500	5000
A-Π1089	4,8X18mm	500	5000
A-Π1090	4,8X21mm	500	5000
A-Π1091	4,8X25mm	250	5000
A-Π1097	4,8X30mm	250	5000
A-Π1030	4,8X35mm	250	5000
A-Π1093	4,8X40mm	150	5000



## ΠΕΡΤΣΙΝΙΑ ΛΕΥΚΑ

ΚΩΔ.	ΔΙΑΣΤ.	ΣΥΣΚ.	ΚΙΒ.
A-Π1094	3,8X8mm	1000	10000
A-Π1055	3,8X10mm	1000	10000
A-Π1056	3,8X12mm	1000	10000
A-Π1025	3,8X14mm	500	10000
A-Π1057	3,8X16mm	500	10000
A-Π1054	3,8X18mm	500	10000



## ΠΕΡΤΣΙΝΙΑ ΚΑΦΕ

ΚΩΔ.	ΔΙΑΣΤ.	ΣΥΣΚ.	ΚΙΒ.
A-Π1074	3,8X8mm	1000	10000
A-Π1098	3,8X10mm	1000	10000
A-Π1099	3,8X12mm	1000	10000
A-Π1100	3,8X14mm	500	10000



## ΠΕΡΤΣΙΝΙΑ ΜΑΥΡΑ

ΚΩΔ.	ΔΙΑΣΤ.	ΣΥΣΚ.	ΚΙΒ.
A-Π1075	3,8X8mm	1000	10000
A-Π1101	3,8X10mm	1000	10000
A-Π1102	3,8X12mm	1000	10000
A-Π1105	3,8X14mm	500	10000



## ΠΕΡΤΣΙΝΙΑ ΑΣΗΜΙ ΠΛΑΤΥΚΕΦΑΛΑ

ΚΩΔ.	ΔΙΑΣΤ.	ΣΥΣΚ.	ΚΙΒ.
A-Π1106	4X12mm	1000	10000
A-Π1107	4X16mm	1000	10000
A-Π1108	4,8X16mm	1000	10000



# ΥΛΙΚΑ ΣΤΕΡΕΩΣΗΣ & ΧΗΜΙΚΑ ΠΡΟΪΟΝΤΑ



**“ΚΡΥΦΑ” ΒΥΣΜΑΤΑ  
ΣΤΗΡΙΞΗΣ 652 ΙΤΑΛΙΑΣ**



**“ΚΡΥΦΑ” ΒΥΣΜΑΤΑ  
ΣΤΗΡΙΞΗΣ ΙΤΑΛΙΑΣ**

ΚΩΔ.	ΠΕΡΙΓΡΑΦΗ	ΜΕΓΙΣΤΟ ΒΑΡΟΣ ΑΝΑ ΖΕΥΓΟΣ	ΣΥΣΚ.
Γ-B820	8X90	10Kg	50
Γ-B821	8X140	10Kg	50
Γ-B822	10X120	15Kg	25
Γ-B823	12X120	25Kg	25
Γ-B824	12X140	25Kg	25
Γ-B825	12X165	25Kg	25

ΚΩΔ.	ΠΕΡΙΓΡΑΦΗ	ΜΕΓΙΣΤΟ ΒΑΡΟΣ ΑΝΑ ΖΕΥΓΟΣ	ΣΥΣΚ.
Γ-B801	8X100	10Kg	50
Γ-B802	8X140	15Kg	50
Γ-B803	9X140	25Kg	25
Γ-B804	12X140	25Kg	25
Γ-B805	12X165	25Kg	25

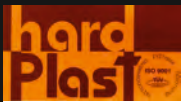

**ΠΛΑΣΤΙΚΑ ΒΥΣΜΑΤΑ ΕΓΧΩΡΙΑ**

ΚΩΔ.	ΠΕΡΙΓΡΑΦΗ	ΚΙΒΩΤΙΟ
Γ-B301	5mm (πάκο 100τεμ.)	100 πάκα
Γ-B302	6mm (πάκο 100τεμ.)	100 πάκα
Γ-B303	7mm (πάκο 100τεμ.)	100 πάκα
Γ-B304	8mm (πάκο 100τεμ.)	100 πάκα
Γ-B305	10mm (πάκο 50τεμ.)	100 πάκα
Γ-B306	12mm (πάκο 25τεμ.)	100 πάκα
Γ-B307	14mm (πάκο 25τεμ.)	100 πάκα

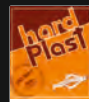

**ΠΛΑΣΤΙΚΑ ΒΥΣΜΑΤΑ Ν.Τ. ΕΓΧΩΡΙΑ**

ΚΩΔ.	ΠΕΡΙΓΡΑΦΗ	ΚΙΒΩΤΙΟ
Γ-B311	6mm συσκ. 100τεμ.	100
Γ-B312	8mm συσκ. 100τεμ.	50
Γ-B313	10mm συσκ. 100τεμ.	25
Γ-B314	12mm συσκ. 100τεμ.	12,5



**ΜΑΚΡΙΑ ΣΚΕΤΑ ΒΥΣΜΑΤΑ  
ΜΙΧΑΛΟΡ ΙΣΠΑΝΙΑΣ**

ΚΩΔ.	ΠΕΡΙΓΡΑΦΗ	ΣΥΣΚ.
A-B381	8X80mm ΠΛΑΣΤΙΚΑ	50
A-B382	8X100mm ΠΛΑΣΤΙΚΑ	50
A-B383	8X120mm ΠΛΑΣΤΙΚΑ	50
A-B384	10X80mm ΠΛΑΣΤΙΚΑ	50
A-B385	10X100mm ΠΛΑΣΤΙΚΑ	25
A-B386	10X120mm ΠΛΑΣΤΙΚΑ	25

# ΥΛΙΚΑ ΣΤΕΡΕΩΣΗΣ & ΧΗΜΙΚΑ ΠΡΟΪΟΝΤΑ



**ΠΛΑΣΤΙΚΑ ΒΥΣΜΑΤΑ  
ΜΟΝΩΣΕΩΝ ΕΓΧΩΡΙΑ**

ΚΩΔ.	ΠΕΡΙΓΡΑΦΗ	ΣΥΣΚ.
A-B331	10X90mm ΜΕ ΚΑΡΦΙ	250
A-B330	10X110mm ΜΕ ΚΑΡΦΙ	250
A-B332	10X140mm ΜΕ ΚΑΡΦΙ	350



**ΠΛΑΣΤΙΚΑ ΒΥΣΜΑΤΑ  
ΓΥΦΟΣΑΝΙΔΩΝ  
ΕΓΧΩΡΙΑ**

ΚΩΔ.	ΠΕΡΙΓΡΑΦΗ	ΣΥΣΚ.
A-B114	ΛΕΥΚΑ	100



**ΒΥΣΜΑΤΑ  
ΓΥΦΟΣΑΝΙΔΩΝ  
ΡΑΤΤΑ ΤΑΙΩΑΝ**

ΚΩΔ.	ΠΕΡΙΓΡΑΦΗ	ΣΥΣΚ.
A-B372	ΜΕΤΑΛΛΙΚΑ M15X28,5mm	500



**ΠΛΑΣΤΙΚΑ ΒΥΣΜΑΤΑ  
ΓΥΦΟΣΑΝΙΔΩΝ INDEX  
TARLANY ΙΣΠΑΝΙΑΣ**

ΚΩΔ.	ΠΕΡΙΓΡΑΦΗ	ΣΥΣΚ.
A-B399	15X33 ΛΕΥΚΑ ΧΩΡΙΣ ΟΔΗΓΟ	100



**ΜΕΤΑΛΛΙΚΑ ΒΥΣΜΑΤΑ  
ΓΥΦΟΣΑΝΙΔΩΝ INDEX  
TARLAME ΙΣΠΑΝΙΑΣ**

ΚΩΔ.	ΠΕΡΙΓΡΑΦΗ	ΣΥΣΚ.
A-B428	13X32 ΜΕ ΒΙΔΑ	100



**ΠΛΑΣΤΙΚΑ ΒΥΣΜΑΤΑ  
ΚΑΡΦΩΤΑ ΕΓΧΩΡΙΑ**

ΚΩΔ.	ΠΕΡΙΓΡΑΦΗ	ΣΥΣΚ.
Γ-B321	6X35mm	200
Γ-B322	6X55mm	200
Γ-B323	6X70mm	100
Γ-B324	8X55mm	100
Γ-B325	8X70mm	100
Γ-B326	8X100mm	100
Γ-B327	8X120mm	50



**ΠΛΑΣΤΙΚΑ ΒΥΣΜΑΤΑ  
ΚΑΡΦΩΤΑ ΙΣΠΑΝΙΑΣ**

ΚΩΔ.	ΠΕΡΙΓΡΑΦΗ	ΣΥΣΚ.
A-B430	6X35mm	100
A-B442	6X40mm	100
A-B431	6X50mm	100
A-B432	6X70mm	100
A-B433	8X60mm	100
A-B434	8X80mm	100
A-B435	8X100mm	100
A-B436	8X120mm	100
A-B437	8X140mm	100



**ΠΛΑΣΤΙΚΑ ΒΥΣΜΑΤΑ  
ΚΑΡΦΩΤΑ ΡΑΤΤΑ  
ΤΑΙΩΑΝ**

ΚΩΔ.	ΠΕΡΙΓΡΑΦΗ	ΣΥΣΚ.
A-B367	6X70mm	150
A-B364	8X144mm	100

# ΥΛΙΚΑ ΣΤΕΡΕΩΣΗΣ & ΧΗΜΙΚΑ ΠΡΟΪΟΝΤΑ



**ΕΝΤΑΤΗΡΕΣ ΑΜΠΕΛΩΝ  
ΚΙΝΑΣ**

ΚΩΔ.	ΠΕΡΙΓΡΑΦΗ	ΣΥΣΚ.
A-K170	8760602/120mm	100
A-K168	8760600/100mm	100



**ΕΝΤΑΤΗΡΕΣ ΑΜΠΕΛΩΝ  
INDEX ΙΣΠΑΝΙΑΣ**

ΚΩΔ.	ΠΕΡΙΓΡΑΦΗ	ΣΥΣΚ.
A-B335	8X65mm ALAMBRE	250



**ΒΥΣΜΑΤΑ ΜΕΤΑΛΛΙΚΑ  
ΕΚΤΟΝΟΥΜΕΝΑ  
INDEX ΙΣΠΑΝΙΑΣ**

ΚΩΔ.	ΠΕΡΙΓΡΑΦΗ	ΣΥΣΚ.
A-B417	4X53mm	100
A-B418	5X59mm	100
A-B419	6X59mm	100
A-B416	6X65mm	100



**ΠΙΣΤΟΛΙ ΕΦΑΡΜΟΓΗΣ  
ΕΚΤΟΝΟΥΜΕΝΩΝ  
ΒΥΣΜΑΤΩΝ INDEX**

ΚΩΔ.	ΠΕΡΙΓΡΑΦΗ	ΣΥΣΚ.
A-B427	842533052803	1



**ΦΩΛΙΕΣ ΜΕΤΑΛΛΙΚΕΣ  
INDEX ΙΣΠΑΝΙΑΣ**

ΚΩΔ.	ΠΕΡΙΓΡΑΦΗ	ΣΥΣΚ.
A-B336	M8	100
A-B337	M10	100
A-B338	M12	50



**ΕΝΩΤΙΚΑ ΝΤΙΖΑΣ  
ΙΣΠΑΝΙΑΣ**

ΚΩΔ.	ΠΕΡΙΓΡΑΦΗ	ΣΥΣΚ.
A-B438	6X20	200
A-B439	8X25	200
A-B440	10X30	150
A-B441	12X35	100



**ΒΥΣΜΑΤΑ ΓΑΝΤΖΟΥ  
INDEX ΙΣΠΑΝΙΑΣ**

ΚΩΔ.	ΠΕΡΙΓΡΑΦΗ	ΣΥΣΚ.
A-B334	N6 AZAMG	50
A-B325	N8 AZAMG	50
A-B326	N10 AZAMG	25
A-B327	N12 AZAMG	25
A-B341	6X45mm E.T.	100



**ΒΥΣΜΑΤΑ ΘΥΛΙΑΣ  
INDEX ΙΣΠΑΝΙΑΣ**

ΚΩΔ.	ΠΕΡΙΓΡΑΦΗ	ΣΥΣΚ.
A-B333	N6	50
A-B322	N8	50
A-B323	N10	25
A-B324	N12	25



**ΒΥΣΜΑΤΑ ΑΝΑΡΤΗΣΗΣ  
INDEX ΙΣΠΑΝΙΑΣ**

ΚΩΔ.	ΠΕΡΙΓΡΑΦΗ	ΣΥΣΚ.
A-B342	TWA 6X60	200

# ΥΛΙΚΑ ΣΤΕΡΕΩΣΗΣ & ΧΗΜΙΚΑ ΠΡΟΪΟΝΤΑ



**ΒΥΣΜΑΤΑ ΜΕΤΑΛΛΙΚΑ  
INDEX ΙΣΠΑΝΙΑΣ**

ΚΩΔ.	ΠΕΡΙΓΡΑΦΗ	ΣΥΣΚ.
A-B300	N5 AZAMT ΧΩΡΙΣ ΒΙΔΑ	50
A-B301	N6 AZAMT	100
A-B302	N8 AZAMT	100
A-B303	N10 AZAMT	50
A-B304	N12 AZAMT	25
A-B305	N16 AZAMT	25



**ΒΥΣΜΑΤΑ ΜΕΤΑΛΛΙΚΑ  
ΑΧΤ ΒΙΔΩΤΑ  
INDEX ΙΣΠΑΝΙΑΣ**

ΚΩΔ.	ΠΕΡΙΓΡΑΦΗ	ΣΥΣΚ.
A-B328	6X45mm	200
A-B329	8X60mm	100
A-B330	10X70mm	100
A-B371	10X100mm	50
A-B331	12X80mm	50
A-B332	16X110mm	25



**ΒΥΣΜΑΤΑ ΜΕΤΑΛΛΙΚΑ  
ΧΤΥΠΗΤΑ ΜΕ ΠΑΞΙΜΑΔΙ  
INDEX ΙΣΠΑΝΙΑΣ**

ΚΩΔ.	ΠΕΡΙΓΡΑΦΗ	ΣΥΣΚ.
A-B306	6X60mm	200
A-B307	6X80mm	200
A-B400	6X100mm	200
A-B308	8X60mm	100
A-B309	8X75mm	100
A-B310	8X90mm	100
A-B340	8X115mm	100
A-B311	10X70mm	100
A-B312	10X90mm	100
A-B313	10X120mm	50
A-B420	10X150mm	50
A-B314	12X110mm	50
A-B315	12X140mm	50
A-B316	12X160mm	50
A-B421	12X180mm	50
A-B425	12X220mm	50
A-B426	12X250mm	25
A-B317	14X120mm	25
A-B318	14X145mm	25
A-B339	14X170mm	25
A-B422	16X125mm	25
A-B319	16X145mm	25
A-B320	16X170mm	25
A-B423	16X220mm	25
A-B321	20X170mm	20
A-B424	20X220mm	20



**ΒΥΣΜΑΤΑ ΜΕΤΑΛΛΙΚΑ  
ΧΤΥΠΗΤΑ ΜΕ ΠΑΞΙΜΑΔΙ  
ΚΙΝΑΣ**

ΚΩΔ.	ΠΕΡΙΓΡΑΦΗ	ΣΥΣΚ.
A-B350	6X60mm	300
A-B351	6X80mm	200
A-B352	6X100mm	150
A-B353	8X75mm	125
A-B354	8X90mm	125
A-B355	8X115mm	100
A-B359	10X70mm	100
A-B360	10X90mm	75
A-B361	10X120mm	60
A-B362	10X150mm	50
A-B363	12X110mm	50
A-B365	12X140mm	40
A-B366	12X160mm	40
A-B368	12X180mm	30
A-B369	12X220mm	30
A-B370	12X250mm	30



**ΒΥΣΜΑΤΑ ΜΕΤΑΛΛΙΚΑ  
ΧΤΥΠΗΤΑ ΜΕ ΠΑΞΙΜΑΔΙ  
ΚΙΝΑΣ**

ΚΩΔ.	ΠΕΡΙΓΡΑΦΗ	ΣΥΣΚ.
A-B343	14X120mm	30
A-B344	14X145mm	30
A-B376	14X170mm	25
A-B345	16X125mm	25
A-B356	16X145mm	25
A-B346	16X170mm	20
A-B357	16X220mm	15
A-B401	16X240mm	10
A-B378	20X160mm	10
A-B358	20x170mm	10
A-B347	20x220mm	10



**ΒΥΣΜΑΤΑ ΜΕΤΑΛΛΙΚΑ  
B.T. ΚΙΝΑΣ**

ΚΩΔ.	ΠΕΡΙΓΡΑΦΗ	ΣΥΣΚ
A-B380	6X50mm	200
A-B398	12X100mm	25

# ΥΛΙΚΑ ΣΤΕΡΕΩΣΗΣ & ΧΗΜΙΚΑ ΠΡΟΪΟΝΤΑ



ΚΩΔ.	ΠΕΡΙΓΡΑΦΗ	ΣΥΣΚ.
A-Π1059	6-MR55 ΔΕΞΙΑΣ ΓΩΝΙΑΣ 2,3,4,5mm	1



ΚΩΔ.	ΠΕΡΙΓΡΑΦΗ	ΣΥΣΚ.
A-Π1053	0-69-804 ΔΕΞΙΑΣ ΓΩΝΙΑΣ 2,3,4,5mm	1



ΚΩΔ.	ΠΕΡΙΓΡΑΦΗ	ΣΥΣΚ.
A-Π1060	6-MR100 ΔΕΞΙΑΣ ΓΩΝΙΑΣ 2,3,4,5mm	1



ΚΩΔ.	ΠΕΡΙΓΡΑΦΗ	ΣΥΣΚ.
A-Π1050	0-69-833 ΔΕΞΙΑΣ ΓΩΝΙΑΣ 3,4mm	1



ΚΩΔ.	ΠΕΡΙΓΡΑΦΗ	ΣΥΣΚ.
A-Π1058	6-MR77 ΜΕ ΚΕΦΑΛΗ ΔΕΞΙΑΣ & ΙΣΙΑΣ ΘΕΣΗΣ 2,3,4,5mm	1



ΚΩΔ.	ΠΕΡΙΓΡΑΦΗ	ΣΥΣΚ.
A-Π1049	ΠΕΡΤΣΙΝΑΔΟΡΟΣ	1



ΚΩΔ.	ΠΕΡΙΓΡΑΦΗ	ΣΥΣΚ.
A-Π1047	42814	1



ΚΩΔ.	ΠΕΡΙΓΡΑΦΗ	ΣΥΣΚ.
A-Π1069	LB-10032	1ζεύγος



ΚΩΔ.	ΠΕΡΙΓΡΑΦΗ	ΣΥΣΚ.
A-Π1045	10027/2,4mm	1
A-Π1046	10028/3,2mm	1
A-Π1052	10030/4,8mm	1
A-Π1051	10029/4,0mm	1

# ΥΛΙΚΑ ΣΤΕΡΕΩΣΗΣ & ΧΗΜΙΚΑ ΠΡΟΪΟΝΤΑ



**ΠΕΡΤΣΙΝΑΔΟΡΟΙ ΚΙΝΑΣ**

ΚΩΔ.	ΠΕΡΙΓΡΑΦΗ	ΣΥΣΚ.
A-Π1201	260mm Τ.ΙΑΠΩΝΙΑΣ	6



**ΠΕΡΤΣΙΝΑΔΟΡΟΙ ΚΙΝΑΣ**

ΚΩΔ.	ΠΕΡΙΓΡΑΦΗ	ΣΥΣΚ.
A-Π1200	260mm Τ.ΓΕΡΜΑΝΙΑΣ	6



**ΠΕΡΤΣΙΝΑΔΟΡΟΙ ΚΙΝΑΣ**

ΚΩΔ.	ΠΕΡΙΓΡΑΦΗ	ΣΥΣΚ.
A-Π347	T.LOBSTER	1



**ΠΙΣΤΟΛΙΑ ΘΕΡ/ΣΗΣ 25W  
6-GR15 MINI STANLEY**

ΚΩΔ.	ΠΕΡΙΓΡΑΦΗ	ΣΥΣΚ.
A-K4113	Max diam. glue 7mm Max heat 210C	1



**ΠΙΣΤΟΛΙΑ ΘΕΡ/ΣΗΣ 25W  
6-GR25 STANLEY**

ΚΩΔ.	ΠΕΡΙΓΡΑΦΗ	ΣΥΣΚ.
A-K4125	Max diam. glue 12mm Max heat 193C	1



**ΠΙΣΤΟΛΙΑ ΘΕΡ/ΣΗΣ 25W  
6-GR90 STANLEY**

ΚΩΔ.	ΠΕΡΙΓΡΑΦΗ	ΣΥΣΚ.
A-K4193	STHT6-70416 Max diam. glue 12mm Max heat 210C	1



**ΠΙΣΤΟΛΙΑ ΘΕΡ/ΣΗΣ 40W  
6-GR100 STANLEY**

ΚΩΔ.	ΠΕΡΙΓΡΑΦΗ	ΣΥΣΚ.
A-K4126	6-GR100 Max diam. glue 12mm Max heat 210C	1



**ΠΙΣΤΟΛΙΑ ΘΕΡ/ΣΗΣ 95W  
6-GR50 STANLEY**

ΚΩΔ.	ΠΕΡΙΓΡΑΦΗ	ΣΥΣΚ.
A-K4192	STHT6-70417 Max diam. glue 12mm Ceramic Quick Heat	1



**ΠΙΣΤΟΛΙΑ ΘΕΡ/ΣΗΣ 200W  
6-GR100R STANLEY**

ΚΩΔ.	ΠΕΡΙΓΡΑΦΗ	ΣΥΣΚ.
A-K4194	STHT6-70418 Max diam. glue 12mm Max heat 210C	1

# ΥΛΙΚΑ ΣΤΕΡΕΩΣΗΣ & ΧΗΜΙΚΑ ΠΡΟΪΟΝΤΑ



**ΠΙΣΤΟΛΙΑ  
ΘΕΡΜΟΚΟΛΛΑΣ ΚΙΝΑΣ**

ΚΩΔ.	ΠΕΡΙΓΡΑΦΗ	ΣΥΣΚ.
A-K3204	60W	12



**ΚΟΛΛΕΣ ΘΕΡΜ/ΤΙΚΕΣ  
ΔΙΑΦΑΝΕΣ ΚΙΝΑΣ**

ΚΩΔ.	ΠΕΡΙΓΡΑΦΗ	ΣΥΣΚ.
A-K3208	ΣΕΤ 12ΤΕΜ 7,2x100mm	25
A-K3209	ΣΕΤ 12ΤΕΜ 11,2x100mm	25



**ΚΟΛΛΕΣ ΘΕΡΜ/ΤΙΚΕΣ  
ΠΟΛΥΧΡΩΜΕΣ ΚΙΝΑΣ**

ΚΩΔ.	ΠΕΡΙΓΡΑΦΗ	ΣΥΣΚ.
A-K3207	ΣΕΤ 12ΤΕΜ 7,2x100mm	25



**ΠΙΣΤΟΛΙΑ  
ΘΕΡΜΟΚΟΛΛΑΣ ΚΙΝΑΣ**

ΚΩΔ.	ΠΕΡΙΓΡΑΦΗ	ΣΥΣΚ.
A-K030	80W, κόλλα 11mm	1



ΚΩΔ.	ΠΕΡΙΓΡΑΦΗ	ΣΥΣΚ.
A-K031	ΔΙΑΦΑΝΕΣ, συσκ.1kg	10kg



ΚΩΔ.	ΠΕΡΙΓΡΑΦΗ	ΣΥΣΚ.
A-K2601	ΣΤΗΤ1-70436 135C 12x101mm ΠΡΑΣΙΝΟ ΚΟΚΚΙΝΟ/ΜΠΛΕ	12
A-K2602	ΣΤΗΤ1-70437 135C 12x101mm ΧΡΥΣΟ/ΑΣΗΜΙ	12



ΚΩΔ.	ΠΕΡΙΓΡΑΦΗ	ΣΥΣΚ.
A-K2603	ΣΤΗΤ1-70438 210C 12x101mm ΚΑΘΑΡΗ ΣΙΛΙΚΟΝΗ	12



ΚΩΔ.	ΠΕΡΙΓΡΑΦΗ	ΣΥΣΚ.
A-K2580	1-GS10DT 7x101mm	24
A-K021	1-GS15DT 12x101mm	6
A-K2597	1-GS20DT 12x101mm	24



ΚΩΔ.	ΠΕΡΙΓΡΑΦΗ	ΣΥΣΚ.
A-K2599	ΣΤΗΤ1-70432 12x254mm	24
A-K2598	ΣΤΗΤ1-70433 12x101mm	24
A-K2600	ΣΤΗΤ1-70435 12x101mm	30

# ΥΛΙΚΑ ΣΤΕΡΕΩΣΗΣ & ΧΗΜΙΚΑ ΠΡΟΪΟΝΤΑ



**ΣΟΥΛΤΕΡΙΝΗ ΓΕΡΜΑΝΙΑΣ**

ΚΩΔ.	ΠΕΡΙΓΡΑΦΗ	ΣΥΣΚ.
A-K079	50gr	12



**ΚΟΛΛΗΣΕΙΣ ΗΛΕΚΤΡ/ΚΩΝ  
60-40 ΓΕΡΜΑΝΙΑΣ**

ΚΩΔ.	ΠΕΡΙΓΡΑΦΗ	ΣΥΣΚ.
A-K791	1,0mm 250gr	1
A-K792	1,5mm 250gr	1
A-K793	2,0mm 250gr	1



**ΗΛΕΚΤΡΙΚΟ ΚΟΛΛΗΤΗΡΙ  
PGT270 ΙΤΑΛΙΑΣ**

ΚΩΔ.	ΠΕΡΙΓΡΑΦΗ	ΣΥΣΚ.
A-E080	100W	1



**ΚΑΜΙΝΕΤΑ ΠΛΑΣΤΙΚΑ  
KE2018 ΙΤΑΛΙΑΣ**

ΚΩΔ.	ΠΕΡΙΓΡΑΦΗ	ΣΥΣΚ.
A-H7201	ΠΛΑΣΤΙΚΑ	1



**ΚΑΜΙΝΕΤΑ ΠΛΑΣΤΙΚΑ  
KE2019 ΙΤΑΛΙΑΣ**

ΚΩΔ.	ΠΕΡΙΓΡΑΦΗ	ΣΥΣΚ.
A-H7202	ΠΛΑΣΤΙΚΑ ΜΕ ΗΛΕΚ. ΑΝΑΦΛΕΞΗ	1



**ΚΑΜΙΝΕΤΑ ΜΕΤΑΛΛΙΚΑ  
KE770 ΙΤΑΛΙΑΣ**

ΚΩΔ.	ΠΕΡΙΓΡΑΦΗ	ΣΥΣΚ.
A-H7203	ΜΕΤ/ΚΑ ΜΕ ΗΛΕΚ. ΑΝΑΦΛΕΞΗ	1



**ΦΛΟΓΙΣΤΡΑ ΜΕ 3 ΚΕΦΑΛΕΣ  
1217KIT ΙΤΑΛΙΑΣ**

ΚΩΔ.	ΠΕΡΙΓΡΑΦΗ	ΣΥΣΚ.
A-H7215	Φ20,30,45	1



**ΚΕΦΑΛΗ ΠΡΟΠΑΝΙΟΥ  
1060 ΙΤΑΛΙΑΣ**

ΚΩΔ.	ΠΕΡΙΓΡΑΦΗ	ΣΥΣΚ.
A-H7204	ΜΕ ΗΛΕΚΤΡΟΝΙΚΗ ΑΝΑΦΛΕΞΗ	1



**ΚΟΛΛΗΤΗΡΙΑ ΗΛΕΚ/ΝΙΚΩΝ  
1700 ΙΤΑΛΙΑΣ**

ΚΩΔ.	ΠΕΡΙΓΡΑΦΗ	ΣΥΣΚ.
A-H7206	25W	1
A-H7207	30W	1
A-H7208	40W	1
A-H7209	60W	1
A-H7210	80W	1



# ΥΛΙΚΑ ΣΤΕΡΕΩΣΗΣ & ΧΗΜΙΚΑ ΠΡΟΪΟΝΤΑ



**ΑΝΑΠΗΡΑΣ ΣΕΤ 16ΤΕΜ ΣΕ  
4 ΧΡΩΜΑΤΑ 1049D ΙΤΑΛΙΑΣ**

ΚΩΔ.	ΠΕΡΙΓΡΑΦΗ	ΣΥΣΚ.
A-H7216	4 ΧΡΩΜΑΤΑ	1



**ΦΛΟΓΙΣΤΡΑ 1219 ΙΤΑΛΙΑΣ**

ΚΩΔ.	ΠΕΡΙΓΡΑΦΗ	ΤΕΜ.
A-H7211	121960C 55cm/Φ60	1
A-H7212	121945M 66cm/Φ45	1
A-H7213	121960L 90cm/Φ60	1



**ΦΛΟΓΙΣΤΡΑ 1219 ΜΕ  
ΗΛΕΚΤΡΟΝΙΚΗ ΑΝΑΦΛΕΞΗ  
ΙΤΑΛΙΑΣ**

ΚΩΔ.	ΠΕΡΙΓΡΑΦΗ	ΤΕΜ.
A-H7214	121960LP 95cm/Φ60	1



**ΚΑΡΦΩΤΙΚΑ ΑΕΡΟΣ  
ΤΑΙΩΑΝ**

ΚΩΔ.	ΠΕΡΙΓΡΑΦΗ	ΣΥΣΚ.
A-K688	80-16	1



**ΚΑΡΦΩΤΙΚΑ ΧΕΙΡΟΣ  
4 ΣΕ 1 ΚΙΝΑΣ**

ΚΩΔ.	ΠΕΡΙΓΡΑΦΗ	ΣΥΣΚ.
A-K3202	Mc0190040	5



**ΚΑΡΦΩΤΙΚΑ ΧΕΙΡΟΣ  
ΜΕΤΑΛΛΙΚΑ ΚΙΝΑΣ**

ΚΩΔ.	ΠΕΡΙΓΡΑΦΗ	ΣΥΣΚ.
A-K3200	MC0190020 4-14mm	6
A-K3201	MC0190030 4-8mm	6



**ΚΑΡΦΩΤΙΚΑ ΧΕΙΡΟΣ  
N.10 ΤΑΙΩΑΝ**

ΚΩΔ.	ΠΕΡΙΓΡΑΦΗ	ΣΥΣΚ.
A-K028	ΜΙΚΡΑ	20



**ΚΑΡΦΩΤΙΚΑ ΧΕΙΡΟΣ  
N.14 ΤΑΙΩΑΝ**

ΚΩΔ.	ΠΕΡΙΓΡΑΦΗ	ΣΥΣΚ.
A-K029	ΜΕΓΑΛΑ	20

# ΥΛΙΚΑ ΣΤΕΡΕΩΣΗΣ & ΧΗΜΙΚΑ ΠΡΟΪΟΝΤΑ

MAESTRI



**ΔΙΧΑΛΑ N.530 ΙΤΑΛΙΑΣ**

ΚΩΔ.	ΠΕΡΙΓΡΑΦΗ	ΣΥΣΚ.
A-Δ041	ΧΕΙΡΟΣ 6mm	5000
A-Δ042	ΧΕΙΡΟΣ 8mm	5000
A-Δ043	ΧΕΙΡΟΣ 10mm	5000
A-Δ044	ΧΕΙΡΟΣ 12mm	5000
A-Δ045	ΧΕΙΡΟΣ 14mm	5000

MAESTRI



**ΔΙΧΑΛΑ N.80 ΙΤΑΛΙΑΣ**

ΚΩΔ.	ΠΕΡΙΓΡΑΦΗ	ΣΥΣΚ.
A-Δ071	ΑΕΡΟΣ 6mm	10000
A-Δ072	ΑΕΡΟΣ 8mm	10000
A-Δ073	ΑΕΡΟΣ 10mm	10000
A-Δ074	ΑΕΡΟΣ 12mm	10000
A-Δ075	ΑΕΡΟΣ 14mm	10000
A-Δ076	ΑΕΡΟΣ 16mm	10000



**ΔΙΧΑΛΑ ΚΑΡΦΩΤΙΚΩΝ  
N.53 ΚΙΝΑΣ**

ΚΩΔ.	ΠΕΡΙΓΡΑΦΗ	ΣΥΣΚ.
A-Δ701	6mm 1000τεμ συσκ.	10
A-Δ702	8mm 1000τεμ συσκ.	10
A-Δ703	10mm 1000τεμ συσκ.	10
A-Δ704	12mm 1000τεμ συσκ.	10
A-Δ705	14mm 1000τεμ συσκ.	10
A-Δ706	6mm 5000τεμ συσκ.	10
A-Δ707	8mm 5000τεμ συσκ.	10
A-Δ708	10mm 5000τεμ συσκ.	10
A-Δ709	12mm 5000τεμ συσκ.	10
A-Δ710	14mm 5000τεμ συσκ.	10



**ΔΙΧΑΛΑ ΚΑΡΦΩΤΙΚΩΝ  
N.80 ΚΙΝΑΣ**

ΚΩΔ.	ΠΕΡΙΓΡΑΦΗ	ΣΥΣΚ.
A-Δ711	6mm/10χιλ συσκ.	20
A-Δ712	8mm/10χιλ συσκ.	20
A-Δ713	10mm/10χιλ συσκ.	20
A-Δ714	12mm/10χιλ συσκ.	10
A-Δ715	14mm/10χιλ συσκ.	10
A-Δ716	16mm/10χιλ συσκ.	10



**Den Braven**

Center of Excellence  
Κέντρο Εκπαίδευσης  
της Den Braven



**Η Den Braven** ειδικεύεται στην παραγωγή υψηλής ποιότητας πιστοποιημένων σφραγιστικών - συγκολλητικών υλικών, αφρών πολυουρεθάνης, τεχνικών σπρέι και συναφών προϊόντων. Η εταιρεία αναπτύχθηκε σε μία δυναμική και ενθουσιώδη ηγετική πολυεθνική με σχεδόν παγκόσμιο δίκτυο κάλυψης και οικονομική αξιολόγηση AAA. Είναι ηγέτης σε πολλές από τις χώρες που δραστηριοποιείται με διάφορα εμπορικά σήματα εξάγοντας σε πάνω από 100 χώρες.

Ο συνδυασμός της παραγωγής παγκόσμιας κλάσης, των εγκαταστάσεων έρευνας και ανάπτυξης, των πελατών μας ως επίκεντρο της νοοτροπίας μας, της ευελιξία μας και το ευρύ φάσμα προϊόντων και υπηρεσιών του χαρτοφυλακίου μας, έχει οδηγήσει στην επιτυχημένη πορεία της εταιρείας μας και των πελατών της, για 40 χρόνια.

Το τμήμα έρευνας και τεχνολογίας της Den Braven παρακολουθεί συνεχώς τις ρυθμιστικές αλλαγές και τις τάσεις, διατηρώντας το χαρτοφυλάκιό της ενήμερο για το μέλλον, όπως για παράδειγμα το CE και τις απαιτήσεις του κανονισμού CLP. Τέλος, η Den Braven διαθέτει πιστοποιήσεις ISO 9001 και 14001.

Η Den Braven Ελλάς ιδρύθηκε το 1994 ως θυγατρική του Group και έχει καταφέρει τα χρόνια αυτά να εδραιωθεί στην Ελληνική αγορά. Αγωνιζόμαστε συνεχώς για να κάνουμε τους πελάτες μας πιο επιτυχημένους βοηθώντας τους να πουλήσουν περισσότερο. Είναι ο λόγος για τον οποίο έχουμε ισχυρές, μακροχρόνιες συνεργασίες. Η αξιοπιστία, η ποιότητα αλλά και το ευρύ φάσμα λύσεων που προσφέρουμε στους πελάτες μας, μας καθιστούν ηγετική δύναμη.

**Better  
results  
through  
Knowledge**



### ΕΠΕΞΗΓΗΣΗ ΣΥΜΒΟΛΩΝ



Σημαντική πληροφορία



Νέο προϊόν



Προτεινόμενο



Διαθέσιμο βίντεο



Reaction to fire class B1 according to DIN 4102-1



Reaction to fire class B2 according to DIN 4102-1



Durability class D3 according to EN 204



Οπή συγκράτησης



Γωνιακό τροχό



Ανοξείδωτο χάλυβα



Σίδηρο

### ΠΙΣΤΟΠΟΙΗΣΕΙΣ



Better results through Knowledge



## Den Braven

### ΣΙΛΙΚΟΝΗ ΓΕΝΙΚΩΝ ΕΦΑΡΜΟΓΩΝ

DB SILICONE-1001 U



- Υψηλή μηχανική απόδοση
- 100% αδιάβροχη
- Εσωτερική & εξωτερική χρήση
- Αντοχή στις ακτίνες UV



#### ΠΕΡΙΓΡΑΦΗ

Όξινη σιλικόνη υψηλών προδιαγραφών με μεγάλη ελαστικότητα. Αντοχή στις υπεριώδεις ακτίνες, τις ρηγματώσεις, το νερό, την υγρασία. Για εσωτερική και εξωτερική χρήση.

#### ΕΦΑΡΜΟΓΕΣ

Για αρμολόγηση σε λείες επιφάνειες. Ενδείκνυται στον κατασκευαστικό τομέα, αλλά και για οικιακή χρήση. Πολύ υψηλή πρόσφυση σε γυαλί, σμάλτο, κεραμικά πλακίδια, πορσελάνη, πολυεστέρα, ανοξείδωτο χάλυβα, αλουμίνιο, φινιρισμένο ξύλο, καθώς και σε βαμμένες και βερνικωμένες επιφάνειες χωρίς τη χρήση ασταριού. Εφαρμόζεται σε συστήματα γυαλιού, μεταλλικών κατασκευών, κουφωμάτων, τροχοσπιτιών, σκαφών κλπ.

#### ΠΕΡΙΟΡΙΣΜΟΙ

Δεν συνιστάται για PE, PP, PTFE, PC, PMMA, υλικά ασφαλτικής βάσης καθώς και για εφαρμογές σε τσιμέντο, μάρμαρο, μόλυβδο, χαλκό, και γαλβανισμένες επιφάνειες. Δεν είναι κατάλληλη για ενυδρεία.

Κωδικός	ΚΩΔ.	Συσκευασία	(ml)	Απόχρωση	τεμ	EAN-13
4369	A-A253	Φουσίγγιο	280	<input type="checkbox"/> Διάφανη	25	8711595011419
4391	A-A611	Φουσίγγιο	280	<input type="checkbox"/> Λευκή	25	8711595011426
4430	A-A610	Φουσίγγιο	280	<input checked="" type="checkbox"/> Μαύρη	25	8711595022668
4356	A-A613	Φουσίγγιο	280	<input checked="" type="checkbox"/> Καφέ	25	8711595028837
4336	A-A612	Φουσίγγιο	280	<input checked="" type="checkbox"/> Γκρι	25	8711595028813
8471	A-A633	Λουκάνικο	550	<input type="checkbox"/> Διάφανη	12	8711595048149

[www.denbraven.gr](http://www.denbraven.gr)



#### ΠΕΡΙΓΡΑΦΗ

Αντιμυχλική σιλικόνη υψηλών προδιαγραφών. Με διαρκές χρώμα και λάμψη. Βασισμένη σε πολυσιλοστανικές ρητίνες που την κάνουν αδιάβροχη. Αντοχή στην υγρασία, τα απορρυπαντικά και τα χημικά καθαριστικά οικιακής χρήσης. Αντοχή στη μούχλα κατά ISO 846 A & B. Για εσωτερική και εξωτερική χρήση.

#### ΕΦΑΡΜΟΓΕΣ

Για αρμολόγηση σε όλα τα είδη υγιεινής (νιπτήρες, λεκάνες, μπανιέρες, ντουζιέρες), σε ντουλάπια κουζίνας και μπάνιου, πλακάκια, επισμαλτωμένες επιφάνειες κλπ. Σφράγιση αρμών σε επαγγελματικούς χώρους με πλυντήρια και στεγνωτήρια, κουζίνες, μπάνια, εργαστήρια παρασκευής τροφίμων και σε σημεία όπου θέλουμε να αποφύγουμε την ανάπτυξη μούχλας. Πολύ υψηλή πρόσφυση χωρίς τη χρήση ασταριού σε γυαλί, σμάλτο, κεραμικά πλακίδια, πορσελάνη, μέταλλο, πολυεστέρα, ανοξείδωτο χάλυβα, φινιρισμένο ξύλο, καθώς και σε βαμμένες και βερνικωμένες επιφάνειες.

#### ΠΕΡΙΟΡΙΣΜΟΙ

Δε συνιστάται για εφαρμογή σε μπετόν, μόλυβδο, χαλκό, γαλβανιζέ χάλυβα, πολυαιθυλένιο, πολυπροπυλένιο, τεφλόν και ασφαλτούχες επιφάνειες. Δεν είναι κατάλληλη για ενυδρεία. Δε βάφεται.

### ΣΙΛΙΚΟΝΗ ΑΝΤΙΜΟΥΧΛΙΚΗ ΓΕΝΙΚΩΝ ΕΦΑΡΜΟΓΩΝ

DB SILICONE-SANITAR



- Αντιμυχλική
- Μόνιμα ελαστική
- Αδιάβροχη
- Σφραγίζει - Μονώνει

Κωδικός	ΚΩΔ.	Συσκευασία	(ml)	Απόχρωση	τεμ	EAN-13
2814	A-A261	Φουσίγγιο	280	<input type="checkbox"/> Διάφανη	25	8711595023412
2793	A-A614	Φουσίγγιο	280	<input type="checkbox"/> Λευκή	25	8711595025539

### ΥΓΡΟ ΔΙΑΜΟΡΦΩΣΗΣ ΣΙΛΙΚΟΝΗΣ

DB FINISHER



#### ΠΕΡΙΓΡΑΦΗ

Υγρό διαμόρφωσης σφραγιστικών υλικών, έτοιμο προς χρήση. Ιδανικό για επαγγελματικό και λείο φινιρίσμα αρμού. Βιοδιασπώμενο 99%. Σε συσκευασία dispenser για εύκολη εφαρμογή, χωρίς διαδικασία αραίωσης.

#### ΕΦΑΡΜΟΓΕΣ

Για μορφοποίηση αρμών που σφραγίστηκαν με σιλικόνη, ακρυλικά, πολυουρεθανικά και υβριδικά σφραγιστικά.

Κωδικός	ΚΩΔ.	Συσκευασία	(ml)	Απόχρωση	τεμ	EAN-13
211173	A-A992	Dispenser	500	-	10	8711595187022

- Έτοιμο προς χρήση
- Βιοδιασπώμενο
- Ουδέτερο



## Den Braven

### ΣΙΛΙΚΟΝΗ ΑΝΤΙΜΟΥΧΛΙΚΗ ΠΟΛΛΑΠΛΩΝ ΕΦΑΡΜΟΓΩΝ

DB SILICONE SANITARY DIY



- Σύνθεση κατά της μούχλας
- Μόνιμα ελαστική
- Αδιάβροχη
- Διαρκές χρώμα και λάμψη



#### ΠΕΡΙΓΡΑΦΗ

Αντιμυχλική σιλικόνη υψηλών προδιαγραφών με διαρκή ελαστικότητα. Εξαιρετική αντοχή στην υγρασία, την μούχλα, την ηλιακή ακτινοβολία και τις ακραίες καιρικές συνθήκες. Μετά την εφαρμογή της ωριμάζει με την ατμοσφαιρική υγρασία σχηματίζοντας μία μόνιμη ελαστική σφράγιση. Κατάλληλη για εσωτερικές και εξωτερικές εφαρμογές. Λαμπερή εμφάνιση με μεγάλη ελαστικότητα.

#### ΕΦΑΡΜΟΓΕΣ

Για αρμολόγηση σε όλα τα είδη υγιεινής (νιπτήρες, λεκάνες, ντουζιέρες, νεροχύτες, μπανιέρες, πλακάκια, έπιπλα μπάνιου, πάγκους κουζίνας κλπ). Σφράγιση αρμών σε μπάνια, κουζίνες, επαγγελματικούς χώρους με πλυντήρια και στεγνωτήρια, εργαστήρια παρασκευής τροφίμων και σε σημεία όπου θέλουμε να αποφύγουμε την ανάπτυξη μούχλας.

#### ΠΕΡΙΟΡΙΣΜΟΙ

Δε συνιστάται για εφαρμογή σε μπετόν, μολύβδο, χαλκό, γαλβανιζέ χάλυβα, πολυαιθυλένιο, πολυπροπυλένιο, τεφλόν και ασφαλοτύχες επιφάνειες. Δεν είναι κατάλληλη για ενυδρεία. Δε βάφεται.

Κωδικός	ΚΩΔ.	Συσκευασία	(ml)	Αποχρωση	τεμ	EAN-13
1126	A-A260	Σωληνάριο	80	<input type="checkbox"/> Διάφανη	24	5205205662175
1127	A-A624	Σωληνάριο	80	<input type="checkbox"/> Λευκή	24	5205205662182
1128	A-A299	Σωληνάριο	80	<input checked="" type="checkbox"/> Μαύρη	24	5205205662199
1129		blister	80	<input type="checkbox"/> Διάφανη	18	5205205662175
1130		blister	80	<input type="checkbox"/> Λευκή	18	5205205662182
1131		blister	80	<input checked="" type="checkbox"/> Μαύρη	18	5205205662199

### DB SILICONE STARSEAL

ΣΙΛΙΚΟΝΗ ΓΕΝΙΚΗΣ ΧΡΗΣΗΣ



#### Περιγραφή

Όξινη σιλικόνη με πολύ μεγάλη ελαστικότητα. Αντοχή στις υπεριώδεις ακτίνες, τις ρηγματώσεις, το νερό, την υγρασία. Εμπλουτισμένη με πρόσθετα μυκητοκτόνα για αντίσταση στην ανάπτυξη της μούχλας. Για εσωτερική και εξωτερική χρήση.

#### Εφαρμογές

Για αρμολόγηση σε μη πορώδεις επιφάνειες, στον κατασκευαστικό τομέα και για οικιακή χρήση. Υψηλή πρόσφυση σε γυαλί, σμάλτο, κεραμικά πλακίδια, πορσελάνη, πολυεστέρα, ανοξείδωτο χάλυβα, αλουμίνιο, φινιρισμένο ξύλο, καθώς και σε βαμμένες και βερνικωμένες επιφάνειες χωρίς τη χρήση ασταριού. Εφαρμόζεται σε συστήματα γυαλιού, μεταλλικών κατασκευών, κουφωμάτων, τροχόσπιτων κλπ.

#### Περιορισμοί

Δεν συνιστάται για PE, PP, PTFE, PC, PMMA, υλικά ασφαλτικής βάσης, καθώς και για εφαρμογές σε τοιμένο, μάρμαρο, μολύβδο, χαλκό, και γαλβανισμένες επιφάνειες. Δεν είναι κατάλληλη για ενυδρεία.



Κωδικός	ΚΩΔ.	Συσκευασία	(ml)	Απόχρωση	τεμ	EAN-13
7550	A-A406	Φουσίγγιο	260	<input type="checkbox"/> Διάφανη	25	5205205662120
7551	A-A407	Φουσίγγιο	260	<input type="checkbox"/> Λευκή	25	5205205662137
7554	A-A427	Φουσίγγιο	260	<input checked="" type="checkbox"/> Μαύρη	25	5205205662168
7552	A-A425	Φουσίγγιο	260	<input checked="" type="checkbox"/> Καφέ	25	5205205662144
7553	A-A426	Φουσίγγιο	260	<input type="checkbox"/> Γκρι	25	5205205662151

► Σφραγίζει - μονώνει ► Για οικοδομικές εφαρμογές ► Εσωτερική & εξωτερική Χρήση ► Αντοχή στις ακραίες καιρικές συνθήκες

# ΥΛΙΚΑ ΣΤΕΡΕΩΣΗΣ & ΧΗΜΙΚΑ ΠΡΟΙΟΝΤΑ



## ΣΙΛΙΚΟΝΗ ΟΥΔΕΤΕΡΗ ΑΝΤΙΜΟΥΧΛΙΚΗ

DB SILICONE-NO



### ΠΕΡΙΓΡΑΦΗ

Ουδέτερη, αντιμυχλική, άσμη σιλικόνη εξαιρετικής ποιότητας με διαρκή ελαστικότητα. Εξαιρετική πρόσφυση σε πολλές επιφάνειες χωρίς τη χρήση ασταριού. Αντοχή στις υπεριώδεις ακτίνες, τις ρηγματώσεις, το χλωριωμένο νερό, την υγρασία. Με αστάρι ZWALUW U12 γίνεται κατάλληλη για μόνιμη εμβάπτιση στο νερό. Δε συρρικνώνεται. Δεν επηρεάζει ευαίσθητες επιφάνειες. Για εσωτερική και εξωτερική χρήση. Πιστοποίηση για εφαρμογές σε χώρους παρασκευής τροφίμων.

### ΕΦΑΡΜΟΓΕΣ

Για σφράγιση αρμών σε σημεία όπου η μούχλα πρέπει να αποφεύγεται όπως μπάνια, κουζίνες, νεροχύτες, πλακάκια, τζάμια, σφαγεία, υγειονομικούς χώρους, πισίνες (εσωτερικά και περιμετρικά), πλαστικά κλπ. Ενδείκνυται για σφραγίσεις αρμών διαστολής σε uPVC, πλαίσια συστημάτων υαλοπινάκων κλπ.

### ΠΕΡΙΟΡΙΣΜΟΙ

Δεν συνιστάται για ενυδρεία, PMMA, PE, PP, PC, PTFE, υλικά ασφαλτικής βάσης και μαλακά πλαστικά.

Κωδικός	ΚΩΔ.	Συσκευασία	(ml)	Απόχρωση	τεμ	EAN-13
15161	A-A608	Φουσίγγιο	280	<input type="checkbox"/> Διάφανη	12	8711595097659
15162	A-A660	Φουσίγγιο	280	<input type="checkbox"/> Λευκή	12	8711595097673
2746		Λουκάνικο	600	<input type="checkbox"/> Διάφανη	12	8711595039062
2727		Λουκάνικο	600	<input type="checkbox"/> Λευκή	12	8711595039079

- Μηχανισμός ουδέτερης ωρίμανσης
- Εφαρμόζεται χωρίς αστάρι στις περισσότερες περιπτώσεις
- Αντοχή στην ηλιακή ακτινοβολία, το νερό και τις ακραίες καιρικές συνθήκες
- Για κτιριακές κατασκευές και συστήματα υαλοπινάκων



## Den Braver

### ΣΙΛΙΚΟΝΗ ΓΙΑ ΥΑΛΟΠΙΝΑΚΕΣ

DB SILICONE BB



### ΠΕΡΙΓΡΑΦΗ

Όξινη σιλικόνη εξαιρετικών προδιαγραφών και χαμηλού μέτρου ελαστικότητας. Ειδικευμένη για κτιριακούς αρμούς και υαλοπίνακες. Εξαιρετική αντοχή στη γήρανση, την ηλιακή ακτινοβολία, τις ρηγματώσεις, το νερό, την υγρασία. Μετά την εφαρμογή της ωριμάζει με την ατμοσφαιρική υγρασία σχηματίζοντας μία μόνιμη ελαστική σφράγιση. Συμμορφώνεται με ISO 11600 F&G 20-LM. Για εσωτερική και εξωτερική χρήση.

### ΕΦΑΡΜΟΓΕΣ

Για συστήματα υαλοπινάκων, μεταλλικών και γυάλινων κατασκευών, κουφωμάτων, τροχόσπιτων, σκαφών κλπ. Πολύ υψηλή πρόσφυση σε γυαλί, σμάλτο, κεραμικά πλακίδια, πορσελάνη, πολυεστέρα, ανοξείδωτο χάλυβα, αλουμίνιο, φινιρισμένο ξύλο, καθώς και σε βαμμένες και βερνικωμένες επιφάνειες χωρίς τη χρήση ασταριού. Σε πορώδεις επιφάνειες συνιστάται αστάρι ZWALUW PRIMER 250.

### ΠΕΡΙΟΡΙΣΜΟΙ

Δεν συνιστάται για PMMA, PE, PP, PC, PTFE, υλικά ασφαλτικής βάσης και επιφάνειες που περιέχουν κερί ή ίχνη παραφίνης, καθώς και για εφαρμογές σε τσιμέντο, μάρμαρο, μολύβδο, χαλκό, γαλβανισμένες επιφάνειες και ενυδρεία.

Κωδικός	ΚΩΔ.	Συσκευασία	(ml)	Απόχρωση	τεμ	EAN-13
2226	A-A933	Φουσίγγιο	310	<input type="checkbox"/> Διάφανη	12	8711595008242
2441		Φουσίγγιο	310	<input type="checkbox"/> Λευκή	12	8711595008259
2583		Φουσίγγιο	310	<input checked="" type="checkbox"/> Μαύρη	12	8711595009256

- Εξειδικευμένο προϊόν για συστήματα υαλοπινάκων
- Αντοχή στις ακτίνες UV
- Πολύ υψηλή πρόσφυση
- Συμμορφώνεται με ISO 11600 F&G 20-LM

### ΣΙΛΙΚΟΝΗ ΓΙΑ ΕΝΥΔΡΕΙΑ & ΓΥΑΛΙΝΕΣ ΚΑΤΑΣΚΕΥΕΣ

DB AQUA SILICONE



### ΠΕΡΙΓΡΑΦΗ

Όξινη σιλικόνη εξαιρετικής ποιότητας και υψηλού μέτρου ελαστικότητας. Ειδικευμένη για ενυδρεία γλυκού και θαλασσινού νερού. Μετά την εφαρμογή της ωριμάζει με την ατμοσφαιρική υγρασία σχηματίζοντας μία μόνιμη ελαστική σφράγιση. Δεν είναι τοξική για τους θαλάσσιους οργανισμούς (μετά την ωρίμανσή της). Εξαιρετική συγκόλληση σε γυαλί χωρίς τη χρήση ασταριού. Αντοχή στις υπεριώδεις ακτίνες, το νερό, την υγρασία.

### ΕΦΑΡΜΟΓΕΣ

Για σφράγιση και συγκόλληση σε γυάλινες κατασκευές όπως ενυδρεία γλυκού και θαλασσινού νερού, σε γυάλινες προσόψεις κτιρίων, γυάλινα κλουβιά για ζώα κλπ. Για την σωστή εφαρμογή σε ενυδρεία ζητήστε πληροφορίες από το τεχνικό μας τμήμα.

### ΠΕΡΙΟΡΙΣΜΟΙ

Δεν συνιστάται για εφαρμογή σε ενυδρεία μεγαλύτερα των 1000lt ή ψηλότερα από 60cm. Δε βάφεται.

**ΜΗ ΤΟΞΙΚΗ, ΙΔΑΝΙΚΗ ΓΙΑ ΕΝΥΔΡΕΙΑ ΓΛΥΚΟΥ & ΘΑΛΑΣΣΙΝΟΥ ΝΕΡΟΥ, ΥΨΗΛΟΥ ΜΕΤΡΟΥ ΕΛΑΣΤΙΚΟΤΗΤΑΣ**

Κωδικός	ΚΩΔ.	Συσκευασία	(ml)	Απόχρωση	τεμ	EAN-13
15936	A-A276	Φουσίγγιο	280	<input type="checkbox"/> Διάφανη	12	5205205111277



## Den Braven

### ΣΙΛΙΚΟΝΗ ΓΙΑ ΦΛΑΤΖΕΣ DB GASKET-SEALANT



#### ΠΕΡΙΓΡΑΦΗ

Φλατζόκολλα υψηλής θερμοκρασίας και εξαιρετικής ποιότητας με διαρκή ελαστικότητα. Αντοχή στα λάδια, γράσα, αντιψυκτικά κλπ. Κατάλληλη για υψηλές θερμοκρασίες.

#### ΕΦΑΡΜΟΓΕΣ

Για σφράγιση μηχανών, κιβωτίων ταχυτήτων, διαφορικών, συστημάτων θέρμανσης, κλιβάνων, θερμοστατών κλπ. Γενικότερα όπου χρειαζόμαστε σφράγιση με αντοχή σε υψηλές θερμοκρασίες.

#### ΠΕΡΙΟΡΙΣΜΟΙ

Δεν συνιστάται για εφαρμογή σε μπετόν, μάρμαρο, χαλκό, γαλβανισμένο χάλυβα, πολυαιθυλένιο, πολυπροπυλένιο, τεφλόν και ασφαλτούχες επιφάνειες. Δεν χρησιμοποιείται σε αρμούς με βάθος μεγαλύτερο των 10mm. Δεν βάφεται.

- Αντοχή σε υψηλή θερμοκρασία
- Μόνιμα ελαστική
- Αντοχή σε λιπαντικά και γράσα

Κωδικός	ΚΩΔ.	Συσκευασία	(ml)	Απόχρωση	τεμ	EAN-13
15508	A-A275	Φοιτίγιο	280	■ Κόκκινη	25	8711595098939
15509	A-A417	Φοιτίγιο	280	■ Μαύρη	12	8711595098953
2487	A-A257	Σωληνάριο	80	■ Κόκκινη	24	5205205662083
2488	A-A403	Σωληνάριο	80	■ Μαύρη	24	5205205662076

### ΣΙΛΙΚΟΝΗ ΓΙΑ ΦΛΑΤΖΕΣ PRESSURE PACK DB THERMO SEALANT



#### ΠΕΡΙΓΡΑΦΗ

Φλατζόκολλα υψηλής θερμοκρασίας και εξαιρετικής ποιότητας με διαρκή ελαστικότητα. Αντοχή στα λάδια στα γράσα, στα αντιψυκτικά κλπ. Κατάλληλη για χρήσεις σε υψηλές θερμοκρασίες. Η συσκευασία pressure pack εξασφαλίζει ακριβή δόσομετρία, ευελιξία σε πολύ κλειστά σημεία της εφαρμογής λόγω του μικρού όγκου με εγγυημένα αποτελέσματα.

#### ΕΦΑΡΜΟΓΕΣ

Για σφράγιση μηχανών, κιβωτίων ταχυτήτων, διαφορικών, συστημάτων θέρμανσης, κλιβάνων, θερμοστατών κλπ. Γενικότερα σε εφαρμογές που είναι αναγκαία η σφράγιση με αντοχή σε υψηλές θερμοκρασίες.

#### ΠΕΡΙΟΡΙΣΜΟΙ

Δεν συνιστάται για εφαρμογή σε μπετόν, μάρμαρο, χαλκό, γαλβανισμένο χάλυβα, πολυαιθυλένιο, πολυπροπυλένιο, τεφλόν και ασφαλτούχες επιφάνειες. Δεν είναι κατάλληλη για αρμούς με βάθος μεγαλύτερο των 10mm. Δε βάφεται.

- Αυτόματος μηχανισμός (pressure pack)
- Αντοχή σε υψηλή θερμοκρασία
- Μόνιμα ελαστική
- Αντοχή σε λιπαντικά και γράσα



#### ΠΕΡΙΓΡΑΦΗ

Ενός συστατικού σφραγιστικό υβριδίο πολυουρεθάνης με πολύ μεγάλη ελαστικότητα. Απαλλαγμένο από ισοκυάνια και διαλύτες. Μόνιμα ελαστικό. Ανθεκτικό στην υγρασία, τις ακραίες καιρικές συνθήκες και την υπεριώδη ακτινοβολία. Γρήγορο και άοσμο στεγνώμα. Μετά την ωρίμανση βάφεται με κατάλληλα χρώματα διασποράς (μη ρητινούχα). Συμμορφώνεται με ISO 11600 F-25LM, SNJF F 25 E, DIN 18540 F, DIN 4102-1 fire resistance, FDA specification, UBATC-BUTGB.

#### ΕΦΑΡΜΟΓΕΣ

Για συγκόλληση και στεγανοποίηση στον τομέα των κατασκευών και της βιομηχανίας. Για αρμούς μεταξύ ξύλου, μετάλλου, αλουμινίου και PVC, καθώς και των περισσότερων συνδυασμών τους. Για ρωγμές σε σκυρόδεμα, πέτρινους τοίχους, μπετόν, τοιχοποιία. Για σφράγιση αρμών στη βιομηχανία και σε προκατασκευασμένα κτίρια. Για συγκόλληση σε στηθαία, περβάζια, πλακάκια, μεταλλικές κατασκευές και επισκευές.

#### ΠΕΡΙΟΡΙΣΜΟΙ

Δεν είναι κατάλληλο για εφαρμογή σε πολυαιθυλένιο, πολυπροπυλένιο, τεφλόν και ασφαλτικά υλικά.

Κωδικός	ΚΩΔ.	Συσκευασία	(ml)	Απόχρωση	τεμ	EAN-13
5401306		Φοιτίγιο	300	□ Λευκό	12	5205205113356
5401319	A-A923	Φοιτίγιο	300	■ Γκρι	12	5205205113363
5401019		Λουκάνικο	600	■ Γκρι	12	5205205113059
5401006		Λουκάνικο	600	□ Λευκό	12	5205205113080

- Πολύ ελαστικό
- ISO 11600 F25 LM
- Αντοχή στο θαλασσινό νερό και στον παγετό
- Αντοχή στη γήρανση και στις ακραίες καιρικές συνθήκες

### ΥΒΡΙΔΙΚΟ ΣΦΡΑΓΙΣΤΙΚΟ DB HYBRISAL FACADE







## Den Braven

### ΑΚΡΥΛΙΚΟ ΣΦΡΑΓΙΣΤΙΚΟ ΓΕΝΙΚΩΝ ΕΦΑΡΜΟΓΩΝ

DB ACRYLIC-1001 D



#### ΠΕΡΙΓΡΑΦΗ

Ενός συστατικού σφραγιστικό υψηλής ποιότητας με βάση ακρυλικές ρητίνες. Μετά την ωρίμανση σχηματίζει ένα πλάστο-ελαστικό σφραγιστικό με πολύ καλή πρόσφυση σε πορώδη υλικά. Βάφεται με πλαστικά και ακρυλικά χρώματα. Μπορεί να απορροφήσει έως 7,5% κινητικότητα αρμού. Πιστοποιητικό CE 7,5 P.

#### ΕΦΑΡΜΟΓΕΣ

Για σφραγίσεις ρηγματώσεων τοιχοποιίας, γυψοσανίδας, χωρισμάτων, κενών μεταξύ σοβατεπί, οικοδομικών αρμών μεταξύ πλαισίων παραθύρων και τοιχοποιίας κλπ.

#### ΠΕΡΙΟΡΙΣΜΟΙ

Δε συνιστάται για εφαρμογή σε περιοχές με συνεχή διάβρωση από το νερό, σε πολυαιθυλένιο, πολυπροπυλένιο, τεφλόν και ασφαλτούχα υποστρώματα. Όταν βαφτεί με χρώματα που έχουν μεγάλη περιεκτικότητα σε στερεά κατά όγκο, μπορεί να προκαλέσει ρηγματώσεις στην επιφάνεια της βαφής.

- Βάφεται
- Εσωτερικές & εξωτερικές εφαρμογές
- Εξαιρετική πρόσφυση
- Ανθεκτικό στις ακτίνες UV

Κωδικός	ΚΩΔ.	Συσκευασία	(ml)	Απόχρωση	τεμ	EAN-13
10698111	A-A256	Φυσιγγιο	280	<input type="checkbox"/> Λευκό	25	5205205112328
12002477	A-A617	Φυσιγγιο	280	<input type="checkbox"/> Γκρι	25	5205205112335
12002497	A-A618	Φυσιγγιο	280	<input type="checkbox"/> Καφέ	25	5205205112342
11778002	A-A628	Λουκάνικο	400	<input type="checkbox"/> Λευκό	12	5205205112359
12003321	A-A686	Λουκάνικο	600	<input type="checkbox"/> Λευκό	12	8711595171595



#### ΠΕΡΙΓΡΑΦΗ

Υψηλής ποιότητας ακρυλικό σφραγιστικό ειδικά σχεδιασμένο να μπορεί να βαφτεί αμέσως μετά την εφαρμογή, χωρίς να έχει προλάβει να στεγνώσει. Βασίζεται στην τεχνολογία UCA® με εξαιρετική συμβατότητα με χρώματα υδατικής και αλκυδικής βάσης. Το DB WET ON WET δεν αποχρωματίζει την βαφή και αποτρέπει το κρακελόρισμα παραμένου- ντας ελαστικό και μετά την ωρίμανση.

#### ΕΦΑΡΜΟΓΕΣ

Για σφράγιση αρμών που πρέπει να βαφτούν σε σύντομο χρονικό διάστημα, όπως σκάλες, τούχους, ταβάνια, σοβατεπί, περβάζια, ξύλινα και μεταλλικά πλαίσια παραθύρων, σκυρόδεμα και τοιχοποιία. Επιπλέον το προϊόν είναι κατάλληλο για το γέμισμα ρωγμών από τρύπες βιδών και καρφιών σε τούχους και σε οροφές από ξύλο, σοβά, γύψο, σκυρόδεμα και τούβλα.

#### ΠΕΡΙΟΡΙΣΜΟΙ

Δεν είναι κατάλληλο για συνεχή έκθεση σε νερό, για PE, PP, PC, PMMA, PTFE, μαλακά πλαστικά, νεοπρένιο και ασφαλτικά υποστρώματα.

### ΑΜΕΣΑ ΒΑΦΟΜΕΝΟ ΑΚΡΥΛΙΚΟ ΣΦΡΑΓΙΣΤΙΚΟ

DB ACRYL WET ON WET



Κωδικός	ΚΩΔ.	Συσκευασία	(ml)	Απόχρωση	τεμ	EAN-13
12003764	A-A900	Φυσιγγιο	310	<input type="checkbox"/> Λευκό	12	8711595177429

- Άμεσα βαφόμενο (προτού στεγνώσει)
- Δεν αποχρωματίζει τη βαφή
- Αποτρέπει τις ρηγματώσεις της βαφής
- Παραμένει εύκαμπτο
- Εύκολο στη χρήση



#### ΠΕΡΙΓΡΑΦΗ

Στεγανωτική πάστα ανόργανης βάσης που μετά την ωρίμανσή της δημιουργεί μια σκληρή μάζα με αντοχή σε πολύ υψηλές θερμοκρασίες. Μέγιστη αντοχή σε θερμοκρασίες έως 1200°C.

#### ΕΦΑΡΜΟΓΕΣ

Για σφράγιση αρμών σε θερμοστρες, τζάκια, καυστήρες, μπάρμπεκιου, φούρνους, καπνοδόχους κλπ. Κατάλληλη για αρμολόγηση πυρσότουβλων.

#### ΠΕΡΙΟΡΙΣΜΟΙ

Δεν συνιστάται για χρήση κάτω από το νερό ή για μόνωση από νερό, για PE, PP, PC, PMMA, PTFE και επιφάνειες ασφαλτικής βάσης. Δεν είναι κατάλληλη για αρμούς διαστολής κτιρίων.

### ΑΡΜΟΣΤΟΚΟΣ ΤΖΑΚΙΩΝ

DB FIRESEALANT 1200°C



Κωδικός	ΚΩΔ.	Συσκευασία	(ml)	Απόχρωση	τεμ	EAN-13
10501	A-A631	Φυσιγγιο	280	<input type="checkbox"/> Μαύρος	12	8711595335348

- Αντοχή σε πολύ υψηλή θερμοκρασία έως 1200°C
- Εύκολη εφαρμογή
- Έτοιμη προς χρήση



## Den Braven

### ΑΚΡΥΛΙΚΟ ΣΦΡΑΓΙΣΤΙΚΟ ΚΑΤΑ ΤΩΝ ΡΩΓΜΩΝ ΤΗΣ ΒΑΦΗΣ

DB ACRYLIC ANTI-CRACK



#### ΠΕΡΙΓΡΑΦΗ

Ενός συστατικού, πλάστο-ελαστικό σφραγιστικό, ακρυλικής βάσης και εξαιρετικής ποιότητας. Βάφεται με ακρυλικά και πλαστικά χρώματα. Λόγω της ειδικής του σύνθεσης μειώνει στο ελάχιστο το φαινόμενο ρηγμάτωσης της βαφής. Το προϊόν είναι σχεδόν άσμο και δεν περιέχει φθαλικούς πλαστικοποιητές.

#### ΕΦΑΡΜΟΓΕΣ

Για αρμούς μεταξύ κουφωμάτων (αλουμινίου και ξύλινων) και τοιχοποιίας. Αρμούς μεταξύ εσωτερικών σκαλιών και τοίχων, οροφής και τοίχων, σοβατεπί και περβάζια. Για εσωτερικές και εξωτερικές εφαρμογές. Μετά την ωρίμανση αντέχει στις ακραίες καιρικές συνθήκες και την βροχή. Έχει υψηλή πρόσφυση χωρίς την χρήση ασταριού σετσιμέντο, τούβλο, βαμμένο ξύλο, ανοδιωμένο αλουμίνιο και σκληρό PVC.

#### ΠΕΡΙΟΡΙΣΜΟΙ

Δε συνιστάται για εφαρμογή σε περιοχές με συνεχή διάβρωση από το νερό, σε πολυπροπυλένιο, τεφλόν και ασφαλτούχα υποστρώματα.

Κωδικός	ΚΩΔ.	Συσκευασία	(ml)	Απόχρωση	τεμ	EAN-13
12010635	A-A956	Φυσίγγιο	310	<input type="checkbox"/> Λευκό	12	520520511741



- Προλαμβάνει τις ρηγματώσεις στην βαφή
- Δεν συρρικνώνεται
- Εσωτερικές & εξωτερικές εφαρμογές
- Τρίβεται μετά την ωρίμανση

### ΑΚΡΥΛΙΚΟ ΣΦΡΑΓΙΣΤΙΚΟ ΞΥΛΟΥ

DB ACRYLIC PARQUET-SEAL



#### ΠΕΡΙΓΡΑΦΗ

Εξαιρετικής ποιότητας σφραγιστικό σε αποχρώσεις ξύλου με βάση ακρυλικές ρητίνες. Μετά την ωρίμανση σχηματίζει ένα πλάστο-ελαστικό σφραγιστικό με πολύ καλή πρόσφυση σε πορώδη υλικά χωρίς τη χρήση ασταριού. Υψηλή πρόσφυση σε τούβλα, τοιχοποιία, ξύλινες επιφάνειες κλπ. Μετά την ωρίμανση μπορεί να βαφτεί. Για χρήση εσωτερική και εξωτερική.

#### ΕΦΑΡΜΟΓΕΣ

Για σφράγιση ξύλινων και laminate δαπέδων, πλαισίων ξύλινων κουφωμάτων, σφράγιση μεταξύ σκάλας και τοιχοποιίας, σφράγιση σε πέργολες, ξύλινες κατασκευές κλπ.

#### ΠΕΡΙΟΡΙΣΜΟΙ

Δεν συνιστάται για εφαρμογή σε περιοχές με συνεχή διάβρωση από το νερό, πολυπροπυλένιο, τεφλόν και ασφαλτούχα υποστρώματα. Όταν βαφτεί με χρώματα που έχουν μεγάλη περιεκτικότητα σε στερεά κατά όγκο, μπορεί να προκαλέσει ρηγματώσεις στην επιφάνεια της βαφής.

Κωδικός	ΚΩΔ.	Συσκευασία	(ml)	Απόχρωση	τεμ	EAN-13
15531	A-A482	Φυσίγγιο	310	Κελεμπέκι 2601	12	5205205112137
15532	A-A484	Φυσίγγιο	310	Πεύκο 3901	12	5205205112144
15533	A-A483	Φυσίγγιο	310	Δρυς 3501	12	5205205112151
15534	A-A488	Φυσίγγιο	310	Ιρόκο 9901	12	5205205112168
15535	A-A485	Φυσίγγιο	310	Κερασιά 5601	12	5205205112175
15536	A-A480	Φυσίγγιο	310	Καρυδιά 1231	12	5205205112182
15537	A-A603	Φυσίγγιο	310	Καρυδιά Σκ. 0301	12	5205205112199
15538	A-A486	Φυσίγγιο	310	Μαόνι Σκ. 7801	12	5205205112205
15539	A-A487	Φυσίγγιο	310	Οξυά 8901	12	5205205112212
16291	A-A481	Φυσίγγιο	310	Βέγκε 2071	12	5205205112243

#### ΧΡΩΜΑΤΟΛΟΓΙΟ





## ΞΥΛΟΣΤΟΚΟΣ ΝΕΡΟΥ DB WOOD-PUTTY

### ΠΕΡΙΓΡΑΦΗ

Ακρυλικός ξυλόστοκος νερού για επιδιόρθωση χτυπημάτων, ρωγμών, ατελειών και οπών ξύλινων επιφανειών. Μπορεί να εφαρμοστεί σε πολλαπλές στρώσεις. Μετά την ωρίμανση γυαλοχαρτάρεται, τρυπιέται, πριονίζεται, λιμάρεται. Γρήγορη και εύκολη εφαρμογή.

### ΕΦΑΡΜΟΓΕΣ

Για επισκευές και επιδιορθώσεις ξύλινων επιφανειών που έχουν σκασίματα, τρύπες, ρωγμές, χτυπήματα κλπ.

### ΠΕΡΙΟΡΙΣΜΟΙ

Δε συνιστάται για εξωτερική χρήση ή για σημεία με παρατεταμένη υγρασία.



- Πολλές αποχρώσεις ξύλου
- Μετά την ωρίμανση βάφεται
- Εύκολο στην χρήση

Αυτοχί στον παγετό κατά τη μεταφορά	Υψ 10 -15°C
Θερμοκρασία εφαρμογής	+5°C to +40°C
Χημική βάση	Acrylic dispersion

Αυτές οι τιμές είναι τυπικές ιδιότητες

Κωδικός	ΚΩΔ.	Συσκευασία	(gr)	Απόχρωση	τεμ	EAN-13
101	A-A6001	Δοχείο	200	Μαόνι Άνοιχτό	12	5205205610015
102	A-A6002	Δοχείο	200	Μαόνι Σκούρο	12	5205205610022
103	A-A6003	Δοχείο	200	Καρυδιά Άνοιχτή	12	5205205610039
104	A-A6004	Δοχείο	200	Καρυδιά Μέτρια	12	5205205610046
105	A-A6005	Δοχείο	200	Καρυδιά Σκούρη	12	5205205610053
106	A-A6006	Δοχείο	200	Πεύκο	12	5205205610060
107	A-A6007	Δοχείο	200	Κελεμπέκι	12	5205205610077
108	A-A6008	Δοχείο	200	Όρεγκον	12	5205205610084
109	A-A6009	Δοχείο	200	Δρυς	12	5205205610091
110	A-A6010	Δοχείο	200	Φυσικό	12	5205205610107
111	A-A6011	Δοχείο	200	Οξιά	12	5205205610114
112	A-A6012	Δοχείο	200	Λευκό	12	5205205610121
113	A-A6013	Δοχείο	200	Μαύρο	12	5205205610138
114	A-A6014	Δοχείο	200	Γκρι	12	5205205610145
115	A-A6015	Δοχείο	200	Δρυς Σκούρο	12	5205205610152
116	A-A6016	Δοχείο	200	Τικ	12	5205205610169
117	A-A6017	Δοχείο	200	Κερασιά Σκούρη	12	5205205610176
118	A-A6018	Δοχείο	200	Κερασιά Άνοιχτή	12	5205205610183
119	A-A6019	Δοχείο	200	Wenge	12	5205205610190



## ΞΥΛΟΚΟΛΛΑ ΤΑΧΕΙΑΣ ΠΗΞΕΩΣ DB WOODFIX D2



### ΠΕΡΙΓΡΑΦΗ

Ισχυρή κόλλα ξύλου ταχείας πήξεως, κρυσταλλίζε με βάση PVAC. Στερεά κατά όγκο 50%. Υπερκαλύπτει τις προδιαγραφές D2 EN 204/205. Για εσωτερικές εφαρμογές.

### ΕΦΑΡΜΟΓΕΣ

Για συγκολλήσεις σε ξύλινες εφαρμογές όπως τραπέζια, καρέκλες, συρτάρια, ενώσεις ξύλων, φορμάκιας, νοβοπάν, καπλαμά, φελιζόλ, φελλού κλπ. Κατάλληλη επίσης, για συγκόλληση χαρτονιού, χαρτιού κλπ.

### ΠΕΡΙΟΡΙΣΜΟΙ

Να μη χρησιμοποιείται σε ξύλα με υγρασία περισσότερη από 15%.



Κωδικός	ΚΩΔ.	Συσκευασία	(gr)	Απόχρωση	τεμ	EAN-13
00700	A-A680	Μπιμπερό	200	<input type="checkbox"/> Κρυσταλλίζε	24	5205205670002
00701	A-A681	Μπιμπερό	750	<input type="checkbox"/> Κρυσταλλίζε	12	5205205670019
00702	A-A682	Δοχείο	0.5 Kg	<input type="checkbox"/> Κρυσταλλίζε	24	5205205670026
00703	A-A683	Δοχείο	1 Kg	<input type="checkbox"/> Κρυσταλλίζε	12	5205205670033
00704	A-A684	Δοχείο	5 Kg	<input type="checkbox"/> Κρυσταλλίζε	1	5205205670040
00705	A-A689	Δοχείο	30 Kg	<input type="checkbox"/> Κρυσταλλίζε	1	5205205670057

- Κρυσταλλίζε
- Ισχυρή συγκόλληση
- Πολυχρηστική
- Άοσμη, ουδέτερη

## ΞΥΛΟΚΟΛΛΑ ΤΑΧΕΙΑΣ ΠΗΞΕΩΣ ΑΔΙΑΒΡΟΧΗ DB WOODFIX D3



### ΠΕΡΙΓΡΑΦΗ

Ισχυρή και αδιάβροχη κρυσταλλίζε κόλλα ξύλου, ταχείας πήξεως, με βάση PVAC. Μεγάλη αντοχή στην υγρασία. Στερεά κατά όγκο 50%. Υπερκαλύπτει τις προδιαγραφές D3 EN 204/205. Για εσωτερικές και εξωτερικές εφαρμογές.

### ΕΦΑΡΜΟΓΕΣ

Για συγκολλήσεις σε ξύλινες εφαρμογές όπως ξύλινες πόρτες, κάσες παραθύρων, έπιπλα, πέργκολες, κουζίνες κλπ. Επιπλέον για συγκόλληση νοβοπάν, φορμάκιας, κόντρα πλακέ θαλάσσης, ξύλινων δαπέδων κλπ.

### ΠΕΡΙΟΡΙΣΜΟΙ

Να μη χρησιμοποιείται σε ξύλα με υγρασία περισσότερη από 15%.



Κωδικός	ΚΩΔ.	Συσκευασία	(gr)	Απόχρωση	τεμ	EAN-13
00706	A-A958	Μπιμπερό	200	<input type="checkbox"/> Κρυσταλλίζε	24	5205205670064
00707	A-A954	Μπιμπερό	750	<input type="checkbox"/> Κρυσταλλίζε	12	5205205670071
00708	A-A955	Δοχείο	5 Kg	<input type="checkbox"/> Κρυσταλλίζε	1	5205205670088
00709	A-X1000	Δοχείο	30 Kg	<input type="checkbox"/> Κρυσταλλίζε	1	5205205670095

- Κρυσταλλίζε
- Ισχυρή συγκόλληση
- Αντοχή στην υγρασία

## ΚΟΛΛΑ ΠΟΛΥΟΥΡΕΘΑΝΗΣ ΑΔΙΑΒΡΟΧΗ D4 DB WOODFIX PU D4



### ΠΕΡΙΓΡΑΦΗ

Θιξοτροπικό συγκολλητικό πολυουρεθάνης ταχείας ωρίμανσης. Ώριμάζει με την υγρασία των επιφανειών που συγκολλά και σχηματίζει μία ισχυρή, διαρκή και με αντοχή στο νερό συγκόλληση. Λόγω της ελαφριάς διόγκωσης του κατά την ωρίμανση είναι κατάλληλο για γέμισμα κενών. Μεγάλη αντοχή στην υγρασία (EN 205 D4), τους διαλύτες, τη μηχανική καταπόνηση κλπ. Κατάλληλο για εξωτερικές εφαρμογές εφόσον καλυφθεί με κάποια βαφή για προστασία από την ηλιακή ακτινοβολία. Για συγκολλήσεις σε εφαρμογές με υψηλές απαιτήσεις.

### ΕΦΑΡΜΟΓΕΣ

Για εφαρμογές που έρχονται σε επαφή με νερό και υγρασία για μεγάλα χρονικά διαστήματα. Για συγκολλήσεις στη βιομηχανία ξύλου, τη ναυπηγική, τις κατασκευές κλπ. Για πλαίσια παραθύρων, για πόρτες, ξύλινα πάνελ σάντουιτς, MDF, μπετόν, πολυστερίνη, πετροβάμβακα κλπ.

### ΠΕΡΙΟΡΙΣΜΟΙ

κάτω από το νερό, PE, PP, PTFE. Η δημιουργία αφρού κατά την συγκόλληση λόγω της μη επαρκούς υποστήριξης μπορεί να κάνει την συγκόλληση λιγότερο δυνατή. Να μην εφαρμόζεται σε θερμοκρασίες κάτω από +5°C.



Κωδικός	ΚΩΔ.	Συσκευασία	(gr)	Απόχρωση	τεμ	EAN-13
A200862	A-A294	Μπιμπερό	500	<input type="checkbox"/> Μελί	12	5205205670149

- Γρήγορη ωρίμανση
- Υψηλή εφελκυστική αντοχή
- Άντοχη στην υγρασία

# ΥΛΙΚΑ ΣΤΕΡΕΩΣΗΣ & ΧΗΜΙΚΑ ΠΡΟΪΟΝΤΑ



## ΠΕΡΙΓΡΑΦΗ

Ελαφρύς ακρυλικός στόκος έτοιμος προς χρήση, για επισκευές ρωγμών, μεγάλων οπών, στατικών αρμών κλπ. Μηδενική συρρικνωση. Ελαφρά ελαστικότητα. Δυνατότητα πλήρωσης/κάλυψης μεγάλων κενών έως και 5cm. Είναι ταχυστέγνωτος, τριβεται εύκολα και βάφεται με πλαστικά και ακρυλικά χρώματα χωρίς ρίσκο ρηγάτωσης της επιφάνειας.

## ΕΦΑΡΜΟΓΕΣ

Για γρήγορη και εύκολη επισκευή μεγάλων ρωγμών, οπών, ανοιγμάτων σε τοίχους, γυψοσανίδες, τσιμεντοσανίδες, ξύλα, σοβάδες κλπ.

## ΠΕΡΙΟΡΙΣΜΟΙ

Δε συνιστάται για εξωτερική χρήση ή για σημεία με παρατεταμένη υγρασία.

Κωδικός	ΚΩΔ.	Συσκευασία	(ml)	Απόχρωση	τεμ.	EAN-13
18941	A-A638	Δοχείο	500	<input type="checkbox"/> Λευκός	12	5205205116104
18967	A-A640	Δοχείο	5 lt	<input type="checkbox"/> Λευκός	1	5205205116111

- Δεν συρρικνώνεται
- Καλύπτει μεγάλα κενά με μία στρώση
- Δεν ρηγματώνει την επιφάνεια της βαφής
- Μικρό βάρος

## ΕΛΑΦΡΥΣ ΑΚΡΥΛΙΚΟΣ ΣΤΟΚΟΣ

DB QUALY FILL



## ΠΕΡΙΓΡΑΦΗ

Υψηλής ποιότητας, ειδικευμένο κονίαμα ακρυλικής βάσης. Για πλήρωση αρμών σε εξωτερικές και εσωτερικές εφαρμογές. Αντέχει στην βροχή σε σύντομο χρονικό διάστημα μετά την εφαρμογή του. Έχει εξαιρετική πρόσφυση σε τσιμέντο, πέτρα, τοιχοποιία, σκυρόδεμα. Μπορεί να εφαρμοστεί και σε ελαφρώς υγρές επιφάνειες. Εάν χρειαστεί μπορεί να βαφτεί με όλα τα χρώματα (απαιτείται έλεγχος συμβατότητας).

## ΕΦΑΡΜΟΓΕΣ

Για αρμολόγηση και επισκευή στατικών αρμών σε προσόψεις και τοίχους με επενδύσεις φυσικής και τεχνητής πέτρας, για επισκευές ρωγμών σε τσιμέντο και πορομεπτόν.

## ΠΕΡΙΟΡΙΣΜΟΙ

Δεν συνιστάται για χρήση κάτω από το νερό. Να μην χρησιμοποιείται σε θερμοκρασίες κάτω από +5°C ή παγωμένες επιφάνειες. Δεν είναι κατάλληλο για αρμούς διαστολής και αρμούς με κινητικότητα.

Κωδικός	ΚΩΔ.	Συσκευασία	(ml)	Απόχρωση	τεμ.	EAN-13
8221	A-A967	Φυσιγγίο	310	<input checked="" type="checkbox"/> Γκρι Τσιμέντου	12	8711595112192

- Κονίαμα έτοιμο προς χρήση
- Εύκολο στην εφαρμογή
- Εξαιρετική συμπεριφορά στην βαφή

## ΕΤΟΙΜΟ ΚΟΝΙΑΜΑ ΓΙΑ ΕΠΙΣΚΕΥΕΣ ΣΤΑΤΙΚΩΝ ΑΡΜΩΝ

DB JOINT FIX



- ✓ Κονίαμα έτοιμο προς χρήση
- ✓ Εύκολο στην εφαρμογή
- ✓ Εξαιρετική συμπεριφορά στην βαφή



## Den Braven

### ΑΣΦΑΛΤΙΚΗ ΤΑΙΝΙΑ ΜΕ ΕΠΕΝΔΥΣΗ ΑΛΟΥΜΙΝΙΟΥ

DB ALUBAND



- Αντέχει στις καιρικές συνθήκες και δεν σκίζεται
- Πρόσφυση σε πολλές επιφάνειες
- Βάφεται
- Εφαρμόζεται εύκολα

#### ΠΕΡΙΓΡΑΦΗ

Αυτοκόλλητη ασφαλτική ταινία με επικάλυψη αλουμινίου. Αντοχή στην υγρασία, το νερό και την ηλιακή ακτινοβολία. Ενδείκνυται για γρήγορες στεγανοποιήσεις και επισκευές αρμών χωρίς τη χρήση ασταριού σε πολλά υποστρώματα.

#### ΕΦΑΡΜΟΓΕΣ

Για επιδιορθώσεις και στεγανοποιήσεις αρμών σε καμινάδες, στηθαία, υδρορροές, φεγγίτες, λούκια, κεραμοσκεπές κλπ.

#### ΠΕΡΙΟΡΙΣΜΟΙ

Δεν είναι κατάλληλη για χρήση σε πολυαιθυλένιο, πολυπροπυλένιο και τεφλόν. Δε συνιστάται για μόνιμη εμβάπτιση σε νερό.

Κωδικός	ΚΩΔ.	Συσκευασία	(cm)	Απόχρωση	τεμ	EAN-13	
200005	A-A641	Ρολό 10m	5	■ Ασημί	6	5205205332313	
200009	A-A642	Ρολό 10m	7.5	■ Ασημί	4	5205205332320	
200014	A-A643	Ρολό 10m	10	■ Ασημί	3	5205205332337	
200018	A-A644	Ρολό 10m	15	■ Ασημί	2	5205205332344	
200022	A-A645	Ρολό 10m	20	■ Ασημί	1	5205205332351	
200026	A-A646	Ρολό 10m	30	■ Ασημί	1	5205205332368	
200030	A-A647	Ρολό 10m	60	■ Ασημί	1	5205205332375	
201940	A-A648	Ρολό 10m	90	■ Ασημί	1	5205205332382	
200421	A-A934	Ρολό 10m	5	■ Κεραμιδί	6	5205205332269	
200423	A-A935	Ρολό 10m	7.5	■ Κεραμιδί	4	5205205332276	
200425	A-A936	Ρολό 10m	10	■ Κεραμιδί	3	5205205332283	
200427	A-A937	Ρολό 10m	15	■ Κεραμιδί	2	5205205332238	
200436	A-A938	Ρολό 10m	20	■ Κεραμιδί	1	5205205332290	
200438	A-A939	Ρολό 10m	30	■ Κεραμιδί	1	5205205332245	
200440	A-A940	Ρολό 10m	60	■ Κεραμιδί	1	5205205332252	
200442	A-A941	Ρολό 10m	90	■ Κεραμιδί	1	5205205332306	
200916	ΔΙΑΦΕΣΗ ΚΑΤΟΠΙΝ ΠΑΡΑΓΕΛΙΑΣ	Ρολό 10m	5	■ Μπεζ	6	5205205332399	
200917		Ρολό 10m	7.5	■ Μπεζ	4	5205205332405	
200918		Ρολό 10m	10	■ Μπεζ	3	5205205332412	
200919		Ρολό 10m	15	■ Μπεζ	2	5205205332429	
200920		Ρολό 10m	20	■ Μπεζ	1	5205205332436	
200921		Ρολό 10m	30	■ Μπεζ	1	5205205332443	
200922		Ρολό 10m	60	■ Μπεζ	1	5205205332146	
200923		Ρολό 10m	90	■ Μπεζ	1	5205205332467	
203539		A-A649	Ρολό 10m	10	■ Κόκκινο	3	5205205332504
203540		A-A650	Ρολό 10m	15	■ Κόκκινο	2	5205205332511
203543	A-A654	Ρολό 10m	20	■ Κόκκινο	1	5205205332528	
203541	A-A651	Ρολό 10m	30	■ Κόκκινο	1	5205205332474	
203542	A-A652	Ρολό 10m	60	■ Κόκκινο	1	5205205332535	
203544	A-A653	Ρολό 10m	90	■ Κόκκινο	1	5205205332542	



- ✓ Εφαρμόζεται εύκολα
- ✓ Πρόσφυση σε πολλές επιφάνειες
- ✓ Αντέχει στις καιρικές συνθήκες και δεν σκίζεται





## Den Braven

### ΑΚΡΥΛΙΚΟ ΣΦΡΑΓΙΣΤΙΚΟ ΜΕ ΑΓΡΙΑ ΟΨΗ

DB STUC-O-SEAL



#### ΠΕΡΙΓΡΑΦΗ

Ενός συστατικού ακρυλικό σφραγιστικό, υψηλής ποιότητας με άγρια όψη. Η άγρια όψη του κάνει την επιδιόρθωση αόρατη όταν εφαρμόζεται σε τραχιά επιφάνεια. Το προϊόν είναι σχεδόν άοσμο και δεν οξειδώνει τα μέταλλα. Βάφεται με πλαστικά και ακρυλικά χρώματα.

#### ΕΦΑΡΜΟΓΕΣ

Για σφράγιση αρμών και ρωγμών μεταξύ επιφανειών που έχουν άγρια όψη όπως: τοιχοποιία, σοβάς, τούβλα κλπ. Για εσωτερική και εξωτερική χρήση. Μετά την ωρίμανση αντέχει στις ακραίες καιρικές συνθήκες και την βροχή. Έχει υψηλή πρόσφυση χωρίς την χρήση ασταριού σε τσιμέντο, τούβλο, βαμμένο ξύλο, ανοδιωμένο αλουμίνιο, σκληρό PVC κτλ.

#### ΠΕΡΙΟΡΙΣΜΟΙ

Δεν συνιστάται για χρήση κάτω από το νερό, για PE, PP, PC, PMMA, PTFE και επιφάνειες ασφαλτικής βάσης. Όταν οι βαφές περιέχουν πολλά στερεά κατά όγκο μπορεί να ρηγματώσει η επιφάνεια τους.



Κωδικός	ΚΩΔ.	Συσκευασία	(ml)	Αποχρώση	τεμ	EAN-13
1144	A-A929	Φυσίγγιο	310	<input type="checkbox"/> Λευκό	12	8711595019583

- Άγρια όψη
- Εύκαμπτο
- Εξαιρετική συμπεριφορά στην βαφή
- Εύκολο στην χρήση

### ΠΟΛΥΟΥΡΕΘΑΝΙΚΟ ΣΦΡΑΓΙΣΤΙΚΟ

DB POLYFLEX-422



#### ΠΕΡΙΓΡΑΦΗ

Υψηλής ποιότητας, επαγγελματικό, πολυουρεθανικό σφραγιστικό χαμηλού μέτρου ελαστικότητας που ωριμάζει με την ατμοσφαιρική υγρασία. Το DB POLYFLEX-422 είναι εύκολο στην εφαρμογή με πιστόλι, με εξαιρετική πρόσφυση. Εξαιρετικά ανθεκτικό στις ακραίες καιρικές συνθήκες και μόνιμα ελαστικό. Μετά την ωρίμανση μπορεί να βαφτεί. Συμμορφώνεται με ISO 11600 F-25LM.

#### ΕΦΑΡΜΟΓΕΣ

Για σφράγιση αρμών στη βιομηχανία προκατασκευασμένων σπιτιών, σε κτίρια, στηθαία, περβάζια, πλακίδια τοίχων και σε σημεία μεταξύ πλαισίων παραθύρων και τοιχοποιίας. Υψηλή πρόσφυση σε διάφορα οικοδομικά υλικά όπως τσιμέντο, τοιχοποιία, βαμμένο ξύλο, γυαλί, αλουμίνιο, χάλυβας, ανοξείδωτος χάλυβας, PVC και στους περισσότερους από τους συνδυασμούς τους. Χρησιμοποιείται και χωρίς αστάρι για αρμούς διαστολής και σύνδεσης κτιρίων εσωτερικά και εξωτερικά.

#### ΠΕΡΙΟΡΙΣΜΟΙ

Το λευκό χρώμα ενδέχεται να κιτρινίσει λίγο σε μεγάλη έκθεση στη ηλιακή ακτινοβολία. Δεν συνιστάται για χρήση σε υαλοπίνακες, ενυδρεία, για PE, PP, PC, PMMA, PTFE, και επιφάνειες ασφαλτικής βάσης.



Κωδικός	ΚΩΔ.	Συσκευασία	(ml)	Απόχρωση	τεμ	EAN-13
00800	A-A928	Φυσίγγιο	300	<input type="checkbox"/> Λευκό	12	5205205113196
00801	A-A927	Φυσίγγιο	300	<input checked="" type="checkbox"/> Γκρι	12	5205205113202
5552	A-A989	Λουκάνικο	600	<input type="checkbox"/> Λευκό	12	5205205113066
5558	A-A926	Λουκάνικο	600	<input checked="" type="checkbox"/> Γκρι	12	5205205113073

- Χαμηλού μέτρου ελαστικότητας
- Εξαιρετική πρόσφυση χωρίς την χρήση ασταριού
- Υψηλή μηχανική αντοχή
- Μόνιμα ελαστικό
- Βάφεται

### ΑΡΜΟΚΟΛΛΑ ΠΟΛΥΟΥΡΕΘΑΝΗΣ

DB TECTANE-452



#### ΠΕΡΙΓΡΑΦΗ

Υψηλής ποιότητας, επαγγελματικό, πολυουρεθανικό σφραγιστικό μεσαίου μέτρου ελαστικότητας που ωριμάζει με την ατμοσφαιρική υγρασία. Το DB TECTANE 452 είναι εύκολο στην εφαρμογή με πιστόλι, με εξαιρετική πρόσφυση. Συμμορφώνεται με ISO 11600 F 25LM, SNJF F25E, FDA, ITT of CAoF.

#### ΕΦΑΡΜΟΓΕΣ

Για ελαστικές συγκολλήσεις σε εσωτερικές και εξωτερικές εφαρμογές. Για αρμούς σύνδεσης δαπέδων και τοίχων. Σε μεταλλικές κατασκευές, σε προκατασκευασμένα σπίτια, οχήματα, container, ψυγεία, αυτοκινούμενα, σκάφη, τροχόσπιτα, τρένα, αεροπλάνα.

#### ΠΕΡΙΟΡΙΣΜΟΙ

Το λευκό χρώμα ενδέχεται να κιτρινίσει λίγο σε μεγάλη έκθεση στη ηλιακή ακτινοβολία. Δεν συνιστάται για χρήση σε υαλοπίνακες, ενυδρεία, για PE, PP, PC, PMMA, PTFE και επιφάνειες ασφαλτικής βάσης.



Κωδικός	ΚΩΔ.	Συσκευασία	(ml)	Απόχρωση	τεμ	EAN-13
6729	A-A236	Φυσίγγιο	300	<input checked="" type="checkbox"/> Μαύρο	12	5205205113011
6728	A-A235	Φυσίγγιο	300	<input type="checkbox"/> Λευκό	12	5205205113004

- Μεσαίου μέτρου ελαστικότητας
- Υψηλή μηχανική αντοχή
- Μόνιμα ελαστικό
- Βάφεται



## ΣΦΡΑΓΙΣΤΙΚΟ ΑΣΦΑΛΤΙΚΗΣ ΒΑΣΗΣ DB TIXOPLAST

### ΠΕΡΙΓΡΑΦΗ

Σφραγιστικό-συγκολλητικό ασφαλτικής βάσης με καλές συγκολλητικές ιδιότητες για στεγνές και υγρές επιφάνειες. Ανθεκτικό στην υγρασία, το νερό, την τριβή κλπ. Πολύ υψηλή πρόσφυση στα περισσότερα οικοδομικά υλικά. Μετά την ωρίμανση σχηματίζει ένα πλαστό σφραγιστικό, το οποίο μπορεί να βαφτεί με ασφαλτικά χρώματα.

### ΕΦΑΡΜΟΓΕΣ

Για συγκόλληση και στεγανοποίηση των ασφαλτόπανων σε στέγες, για ασφαλτικά κεραμίδια, για επείγουσες στεγανοποιήσεις υγρών επιφανειών (περίπτωση βροχής). Χρησιμοποιείται σε ταράτσες, υδρορροές, καμινάδες, φεγγίτες, λούκια κλπ. Ενδείκνυται για σφράγιση αρμών πριν την εφαρμογή της ασφαλτικής μεμβράνης DB ALUBAND.

### ΠΕΡΙΟΡΙΣΜΟΙ

Δεν συνιστάται για χρήση κάτω από το νερό, για PE, PP, PC, PMMA και PTFE.



Κωδικός	ΚΩΔ.	Συσκευασία	(ml)	Απόχρωση	τεμ	EAN-13
1216	A-A290	Φουσίγγιο	310	■ Μαύρο	12	8711595008426

- Εφαρμόζεται και σε βρεγμένες επιφάνειες
- Πολυχρηστικό, συγκολλητικό και σφραγιστικό
- Υψηλή πρόσφυση στα οικοδομικά υλικά

## ΣΦΡΑΓΙΣΤΙΚΟ/ΣΥΓΚΟΛΛΗΤΙΚΟ ΠΟΛΛΑΠΛΩΝ ΕΦΑΡΜΟΓΩΝ

DB HYBRIFIX



### ΠΕΡΙΓΡΑΦΗ

«All-In-One» σφραγιστικό-συγκολλητικό MS-Polymer με εξαιρετική πρόσφυση στις περισσότερες επιφάνειες χωρίς τη χρήση ασαταριού. Άοσμο και φιλικό για το χρήστη. Σχεδιασμένο για πολλαπλές εφαρμογές. Μεγάλη αντοχή στις υπεριώδεις ακτίνες, το νερό, την υγρασία, τη μούχλα κλπ. Εφαρμόζεται και σε υγρές επιφάνειες. Βάφεται με χρώματα ενός και δύο συστατικών.

### ΕΦΑΡΜΟΓΕΣ

Για εφαρμογές συγκόλλησης και σφράγισης σε πάνελ, σοβατεπί, περβάζια, κατώφλια και μονωτικά υλικά. Μπορεί να χρησιμοποιηθεί για τη στεγανοποίηση σε συστήματα υαλοπινάκων σε εσωτερικούς χώρους, κουζίνες, μπάνια, την αυτοκινητοβιομηχανία, την ναυπηγική βιομηχανία, και σε μεταλλικές κατασκευές. Συνιστάται δοκιμή πρόσφυσης πριν την εφαρμογή.

### ΠΕΡΙΟΡΙΣΜΟΙ

Δεν συνιστάται για χρήση κάτω από το νερό, για PE, PP, PTFE, και επιφάνειες ασφαλτικής βάσης. Δεν είναι κατάλληλο για αρμούς διαστολής. Δεν βάφεται με χρώματα αλκυδικής βάσης. Ενδέχεται να κιτρινίσει όταν εφαρμόζεται σε σκοτεινά μέρη.

Κωδικός	ΚΩΔ.	Συσκευασία	(ml)	Απόχρωση	τεμ	EAN-13
1125	A-A415	Σωληνάριο	80	□ Λευκό	25	8711595089784
15156	A-A805	Φουσίγγιο	290	□ Λευκό	12	8711595097550
15157	A-A208	Φουσίγγιο	290	■ Γκρι	12	8711595097574
12009456	A-A209	Φουσίγγιο	290	■ Μαύρο	12	8711595189309

- Πολυχρηστικό, για συγκόλληση και σφράγιση
- Ισχυρή συγκόλληση
- Άοσμο, ουδέτερο
- Απαλλαγμένο από σιλκόνες και ισοκυανικά



## ΥΠΕΡΔΙΑΦΑΝΟ ΣΦΡΑΓΙΣΤΙΚΟ/ΣΥΓΚΟΛΛΗΤΙΚΟ ΠΟΛΛΑΠΛΩΝ ΕΦΑΡΜΟΓΩΝ

DB CLEARFIX

### ΠΕΡΙΓΡΑΦΗ

Ενός συστατικού, υπερδιάφανο, επαγγελματικό σφραγιστικό-συγκολλητικό υψηλής ποιότητας βάσης MS-Polymer. Ωριμάζει με την ατμοσφαιρική υγρασία σχηματίζοντας μία ισχυρή, ελαστική συγκόλληση. Κατάλληλο μόνο για εσωτερικές εφαρμογές.

### ΕΦΑΡΜΟΓΕΣ

Για εφαρμογές σε κτίρια, μπάνια, κουζίνες, κλπ. Ειδικό για συστήματα εσωτερικών υαλοπινάκων και βερνικωμένων επιφανειών, για πορσελάνες, κεραμικά πλακάκια, ανοξειδωτά χάλυβα, χαλκό, μόλυβδο κλπ.

### ΠΕΡΙΟΡΙΣΜΟΙ

Δεν είναι κατάλληλο για χρήση κάτω από το νερό, για εφαρμογές με υλικά PE, PP, PTFE, νεοπρένιο, επιφάνειες ασφαλτικής βάσης και για αρμούς διαστολής. Ενδέχεται να κιτρινίσει όταν εφαρμόζεται σε σκοτεινά μέρη και όταν έρχεται σε επαφή με χημικά καθαριστικά.



Κωδικός	ΚΩΔ.	Συσκευασία	(ml)	Απόχρωση	τεμ	EAN-13
15155	A-A804	Φουσίγγιο	290	□ Υπερδιάφανο	12	8711595097536

- Υπερδιάφανο
- Άοσμο, ουδέτερο
- Υψηλή απόδοση
- Απαλλαγμένο από σιλκόνες και ισοκυανικά





## ALL-IN-ONE SEAL

**Υψηλής ποιότητας επαγγελματικό και πολυχρηστικό υβριδικό σφραγιστικό με δυνατότητα βαφής για ελαστικούς αρμούς**

Το All-In-One Seal είναι η ιδανική βαφόμενη λύση για εσωτερική και εξωτερική σφράγιση. Αυτό το προϊόν έχει πολλές χρήσεις, καθώς είναι ένα υβριδικό σφραγιστικό υψηλής ποιότητας. Ιδανικό για χρήση σε όλες σχεδόν τις επιφάνειες, αρμούς σύνδεσης και διαστολής καθώς επίσης και σε αρμούς υαλοπινάκων.

### ΠΛΕΟΝΕΚΤΗΜΑΤΑ

- Για γενική χρήση, εσωτερικά και εξωτερικά
- Πλήρως βαφόμενο με σχεδόν όλα τα χρώματα υδατικής και συνθετικής βάσης
- Ιδανικό σφραγιστικό για κατασκευές, χώρους υγιεινής και υαλοπίνακες
- Δεν διαβρώνει τα μέταλλα
- Δεν περιέχει διαλύτες και σιλικόνη
- Δεν δημιουργεί φουσκάλες και δεν συρρικνώνεται
- Υψηλή αντοχή σε UV, ακραίες καιρικές συνθήκες και νερό
- Εξαιρετικές ιδιότητες εφαρμογής, γρήγορη ωρίμανση
- Εξαιρετική πρόσφυση χωρίς την χρήση ασταριού
- Μόνιμα ελαστικό

### ΠΕΡΙΟΧΗ ΕΦΑΡΜΟΓΗΣ

- Το All-In-One Seal είναι ιδιαίτερα συμβατό με σχεδόν όλα τα χρώματα υδατικής και συνθετικής βάσης.
- Έχει υψηλή δυνατότητα ανάληψη κίνησης και εξαιρετική πρόσφυση στα περισσότερα υποστρώματα χωρίς την χρήση ασταριού ακόμα και εάν η επιφάνεια είναι ελαφρώς υγρή.
- Πολύ υψηλή αντοχή στην υπεριώδη ακτινοβολία, τις ακραίες καιρικές συνθήκες και τη διάβρωση από το νερό.
- Ουδέτερη ωρίμανση, σχεδόν άοσμο.

### ΧΑΡΑΚΤΗΡΙΣΤΙΚΑ

Διάρκεια ζωής: Στην κλειστή αρχική συσκευασία μεταξύ +5°C και +25°C, η διάρκεια ζωής μέχρι 18 μήνες από την ημερομηνία παραγωγής, αποθηκευμένο σε στεγνό μέρος.

Κωδικός προϊόντος: 12011241  
EAN barcode: 8711595200233  
Συσκευασία: Φυσίγγιο  
Χρώμα : Λευκό  
Περιεχόμενο: 290 ml

**ΚΩΔ.Α-Α787**





## Den Braven

### ΙΣΧΥΡΟ ΣΥΓΚΟΛΛΗΤΙΚΟ ΑΜΕΣΗΣ ΣΥΓΚΡΑΤΗΣΗΣ

DB MAMUT GLUE



- Εξαιρετικά υψηλή αρχική συγκράτηση
- Εξαιρετική πρόσφυση

#### ΠΕΡΙΓΡΑΦΗ

Ισχυρό συγκολλητικό άμεσης συγκράτησης, τεχνολογίας MS-Polymer. Λόγω των ιδιοτήτων του, η στήριξη των υλικών στην εφαρμογή δεν είναι απαραίτητη. Είναι άοσμο, ουδέτερο και δεν περιέχει διαλύτες. Δεν επηρεάζει τις ευαίσθητες επιφάνειες. Αντοχή σε εφελκυσμό μετά την ωρίμανση 2,2Nmm<sup>2</sup>. Αντικαθιστά καρφιά και βίδες.



#### ΕΦΑΡΜΟΓΕΣ

Για εφαρμογές στον κλάδο των οικοδομικών και τεχνικών έργων, στο σπίτι ή τον κήπο. Ενδείκνυται για συγκόλληση μονωτικών υλικών, καθρεπτών, μετάλλων, γυαλιού, πορσελάνης, αλουμινίου, μολύβδου, βερνικωμένου ξύλου, ανοξείδωτου χάλυβα, πολυεστέρα, πολυστερίνης, πολυουρεθάνης, PVC, φυσικών πετρών, γυψοσανίδας, σκυροδέματος κλπ. **Προσοχή:** Συστήνεται η εφαρμογή με ενισχυμένο πιστόλι σιλικόνης (δύναμη σκανδάλης 12/1).

#### ΠΕΡΙΟΡΙΣΜΟΙ

Δεν συνιστάται για χρήση κάτω από το νερό, για PE, PP, PTFE και επιφάνειες ασφαλτικής βάσης. Ακατάλληλο για αρμούς διαστολής. Δεν βάφεται με χρώματα αλκυδικής βάσης.

Κωδικός	ΚΩΔ.	Συσκευασία	(ml)	Απόχρωση	τεμ	EAN-13
51262	A-A987	Φυσίγγιο	290	<input type="checkbox"/> Λευκό	12	8595100149633
35003	A-A930	Σωληνάριο	25	<input type="checkbox"/> Λευκό	25	5205205119198

- Υψηλή δύναμη, μηχανική αντοχή και διάρκεια
- Μόνιμα ελαστικό, γρήγορη ωρίμανση
- Δεν διαβρώνει τα μέταλλα

### ΣΦΡΑΓΙΣΤΙΚΟ/ΣΥΓΚΟΛΛΗΤΙΚΟ ΠΟΛΛΑΠΛΩΝ ΕΦΑΡΜΟΓΩΝ

DB MAMUT GLUE MULTI



### ΙΣΧΥΡΟ ΥΠΕΡΔΙΑΦΑΝΟ ΣΥΓΚΟΛΛΗΤΙΚΟ

DB MAMUT GLUE CRYSTAL



#### ΠΕΡΙΓΡΑΦΗ

Μοναδικό συγκολλητικό/σφραγιστικό πολλαπλών εφαρμογών, βασισμένο στην τεχνολογία MS Polymer. Ξεχωρίζει για την υψηλή τελική συγκόλληση μετά από πλήρη ωρίμανση: 22 kg/cm<sup>2</sup>. Μπορεί να εφαρμοστεί σε ελαφρά υγρές επιφάνειες. Κollάει άψογα ξύλο, γυψοσανίδες, κόντρα πλακέ, OSB, πέτρα, μπετόν, τούβλα, κεραμικά, γυαλί, μέταλλο και άλλα οικοδομικά υλικά.

#### ΕΦΑΡΜΟΓΕΣ

Για εσωτερικούς και εξωτερικούς χώρους. Για όλα τα είδη επιφανειών. Κατάλληλο για τη σφράγιση αρμών (διάκενα), παραθύρων, πλαισίων πόρτας. Συγκόλληση σε πατώματα, σκάλες, περβάζια παραθύρων, πλακάκια. Μπορεί να χρησιμοποιηθεί για τη στεγανοποίηση και συγκόλληση σε χώρους υγιεινής (κουζίνες, μπάνια), την αυτοκινητοβιομηχανία, την ναυπηγική βιομηχανία και σε μεταλλικές κατασκευές.

#### ΠΕΡΙΟΡΙΣΜΟΙ

Δεν συνιστάται για χρήση κάτω από το νερό, για PE, PP, PTFE, και επιφάνειες ασφαλτικής βάσης. Δεν είναι κατάλληλο για αρμούς διαστολής. Δεν βάφεται με χρώματα αλκυδικής βάσης. Ενδέχεται να κτρινίσει όταν εφαρμόζεται σε σκοτεινά μέρη.

Κωδικός	ΚΩΔ.	Συσκευασία	(ml)	Απόχρωση	τεμ	EAN-13
51940	A-A728	Φυσίγγιο	290	<input type="checkbox"/> Λευκό	12	8595100159137
12010941	A-A669	Pressure pack	100	<input type="checkbox"/> Λευκό	9	5205205119235

- Άοσμο
- Αντιμυχλικό
- Μόνιμα ελαστικό
- Εξαιρετική πρόσφυση ακόμα και υγρές επιφάνειες
- Βάφεται



#### ΠΕΡΙΓΡΑΦΗ

Υπερδιάφανο, ισχυρό κατασκευαστικό συγκολλητικό υψηλής ποιότητας τεχνολογίας MS Polymer. Είναι σχεδόν άοσμο, ουδέτερο και δεν περιέχει ισοκυανικά. Οριμάζει με την ατμοσφαιρική υγρασία σχηματίζοντας μία ισχυρή, ελαστική, κρυστάλλινη συγκόλληση.

#### ΕΦΑΡΜΟΓΕΣ

Για εφαρμογές σε κτίρια, μπάνια, κουζίνες, συστήματα εσωτερικών υαλοπινάκων και βερνικωμένων επιφανειών, για πορσελάνες, κεραμικά πλακάκια, ανοξείδωτο χάλυβα, χαλκό, μολύβδο κλπ.

#### ΠΕΡΙΟΡΙΣΜΟΙ

Δεν είναι κατάλληλο για χρήση κάτω από το νερό, για εφαρμογές με υλικά PE, PP, PTFE, νεοπρένιο και επιφάνειες ασφαλτικής βάσης και για αρμούς διαστολής. Δεν βάφεται με χρώματα αλκυδικής βάσης. Ενδέχεται να κτρινίσει όταν εφαρμόζεται σε σκοτεινά μέρη και όταν έρχεται σε επαφή με χημικά καθαριστικά.

Κωδικός	ΚΩΔ.	Συσκευασία	(ml)	Απόχρωση	τεμ	EAN-13
51930	A-A925	Φυσίγγιο	290	<input type="checkbox"/> Διάφανο	12	8595100150097

- Υπερδιάφανο
- Ουδέτερος μηχανισμός ωρίμανσης, σχεδόν άοσμο
- Μεγάλη αντοχή, μόνιμα ελαστικό
- Εξαιρετική πρόσφυση χωρίς αστάρι σε διάφορες επιφάνειες ακόμα και υγρές



## ΠΑΝΙΣΧΥΡΟ ΣΥΓΚΟΛΛΗΤΙΚΟ ΠΟΛΛΑΠΛΩΝ ΕΦΑΡΜΟΓΩΝ

DB MAMUT GLUE TOTAL

### ΠΕΡΙΓΡΑΦΗ

Ενός συστατικού, εξαιρετικής ποιότητας, επαγγελματικό συγκολλητικό MS-Polymer, με πολύ υψηλή εφελκυστική αντοχή. Ωρμάζει με την ατμοσφαιρική υγρασία σχηματίζοντας μία εξαιρετικά ισχυρή, ελαστική συγκόλληση. Δεν επηρεάζει τις ευαίσθητες επιφάνειες. Αντοχή σε εφελκυσμό μετά την ωρίμανση 4,0Nmm<sup>2</sup>. Αντικαθιστά καρφιά και βίδες.

### ΕΦΑΡΜΟΓΕΣ

Για συγκόλληση πολλών κατασκευαστικών υλικών όπως σίδηρο, ανοξείδωτο, αλουμίνιο, ανοδιωμένο αλουμίνιο, χαλκό, γαλβανισμένη λαμαρίνα, ελαφριά κράματα, PU, ABS, PVC, πολυστερίνη, πολυεστέρα, γυαλί, καθρέπτη, τσιμεντοκονία, φυσικές πέτρες, γύψο, βαμμένες επιφάνειες, κεραμικά. Η χρήση ασταριού δεν είναι πάντα απαραίτητη. Εφαρμογές σε αυτοκίνητα, αυτοκινούμενα, τροχόσπιτα, μηχανήματα, αεραγωγούς, προσόψεις, γυαλί, μεταλλικές κατασκευές, πλαίσια παραθύρων, βιομηχανικά πάνελ, κλιματιστικά, στην ναυτιλία κλπ.

### ΠΕΡΙΟΡΙΣΜΟΙ

Δεν είναι κατάλληλη για χρήση κάτω από το νερό, για εφαρμογές με υλικά PE, PP, PMMA, PTFE, νεοπρένιο, επιφάνειες ασφαλτικής βάσης και για σφράγιση αρμών.



Κωδικός	ΚΩΔ.	Συσκευασία	(ml)	Απόχρωση	τεμ	EAN-13
51920	A-A729	Φυσιγγιο	290	<input type="checkbox"/> Λευκό	12	8595100150080

- Εξαιρετικά υψηλή δύναμη, μηχανική αντοχή και διάρκεια
- Μεγάλη αντοχή, μόνιμα ελαστική
- Απορρόφηση ακουστικών και μηχανικών θορύβων από κραδασμούς
- Χωρίς συρρίκνωση και φυσαλίδες
- Δεν διαβρώνει τα μέταλλα
- Παλοχαρτάρεται και τριβεται μετά την ωρίμανση



ΚΩΔ.	ΠΕΡΙΓΡΑΦΗ	ΤΕΜ
A-A2112	18750/150gr ΧΩΡΙΣ ΔΙΑΛΥΤΗ	6

ΚΩΔ.	ΠΕΡΙΓΡΑΦΗ	ΤΕΜ
A-A2111	18730/290ml ΧΩΡΙΣ ΔΙΑΛΥΤΗ	24

ΚΩΔ.	ΠΕΡΙΓΡΑΦΗ	ΤΕΜ
A-A2110	18728/80ml ΧΩΡΙΣ ΔΙΑΛΥΤΗ	12



## ΜΟΝΤΑΖΟΚΟΛΛΑ ΠΟΛΛΑΠΛΩΝ ΕΦΑΡΜΟΓΩΝ ΥΔΑΤΙΚΗΣ ΒΑΣΗΣ

DB MONTAGEFIX-W

### ΠΕΡΙΓΡΑΦΗ

Άοσμη μονταζόκολλα υψηλών προδιαγραφών χωρίς διαλύτες για γενική χρήση. Για συγκόλληση οικοδομικών υλικών και εξαρτημάτων φινιρίσματος. Δεν επηρεάζει υλικά ευαίσθητα στους διαλύτες όπως πολυστερίνη, φελιζόλ, διάφορα πλαστικά κλπ. Ανθεκτική στη σκόνη και την υγρασία.

### ΕΦΑΡΜΟΓΕΣ

Για συγκόλληση, συναρμολόγηση, στερέωση υλικών σε κατασκευές και σπίτια. Ιδανική για κανάλια, σοβατεπί, αρμοκάλυπτρα, διακοσμητικές πέτρες, κορνίζες, φελιζόλ κλπ. Κατάλληλη για χρήση σε άβαφο ξύλο, σε πέτρα, τσιμέντο, PVC, πολυστερίνη κλπ. Καταργεί καρφιά και βίδες.

### ΠΕΡΙΟΡΙΣΜΟΙ

Δεν συνιστάται για μόνιμη χρήση κάτω από το νερό, για PE, PP, PC, PMMA, PTFE και επιφάνειες ασφαλτικής βάσης.



Κωδικός	ΚΩΔ.	Συσκευασία	(ml)	Απόχρωση	τεμ	EAN-13
15938	A-A803	Φουσίγγιο	280	<input type="checkbox"/> Λευκή	12	5205205111291

- Χωρίς διαλύτες
- Δεν επηρεάζει ευαίσθητες επιφάνειες
- Ισχυρή συγκόλληση
- Εύκολη στην εφαρμογή



## ΜΟΝΤΑΖΟΚΟΛΛΑ ΠΟΛΛΑΠΛΩΝ ΕΦΑΡΜΟΓΩΝ ΒΑΣΗΣ ΔΙΑΛΥΤΟΥ

DB MONTAGEFIX-N

### ΠΕΡΙΓΡΑΦΗ

Υψηλών προδιαγραφών και ταχείας ωρίμανσης μονταζόκολλα διαλύτου, για γενική χρήση. Μετά την ωρίμανση αποκτά ελαφρά ελαστικότητα. Γρήγορη, άμεση και καλή πρόσφυση σε πολλά υλικά. Αντοχή στην υγρασία, το νερό και τη ζέστη. Δεν περιέχει τολουόλη. Κατάλληλη για εσωτερικές και εξωτερικές εφαρμογές.

### ΕΦΑΡΜΟΓΕΣ

Για συγκόλληση / στερέωση διακοσμητικών πάνελ, ξύλινων δοκαριών, σοβατεπί, άκρες σκαλοπατιών, ξύλινα φιλέτα κλπ, σε βαμμένο ξύλο, μέταλλο, πέτρα, πλαστικό, τούβλο και τσιμέντο. Καταργεί βίδες και καρφιά.

### ΠΕΡΙΟΡΙΣΜΟΙ

Δεν συνιστάται για χρήση κάτω από το νερό, για PE, PP, PC, PMMA, PTFE και ασφαλτούχες επιφάνειες. Δεν είναι κατάλληλο για πολυστερίνη και άλλα υλικά ευαίσθητα σε διαλύτες.



Κωδικός	ΚΩΔ.	Συσκευασία	(ml)	Απόχρωση	τεμ	EAN-13
18942	A-A528	Φουσίγγιο	280	<input type="checkbox"/> Μπεζ	12	5205205111505

- Σύνθεση χωρίς τολουόλη
- Γεμίζει κενά
- Εφαρμόζεται σε λείες και πορώδεις επιφάνειες
- Μεγάλη αντοχή στις ακραίες καιρικές συνθήκες
- Κολλάει σχεδόν όλα τα κατασκευαστικά υλικά

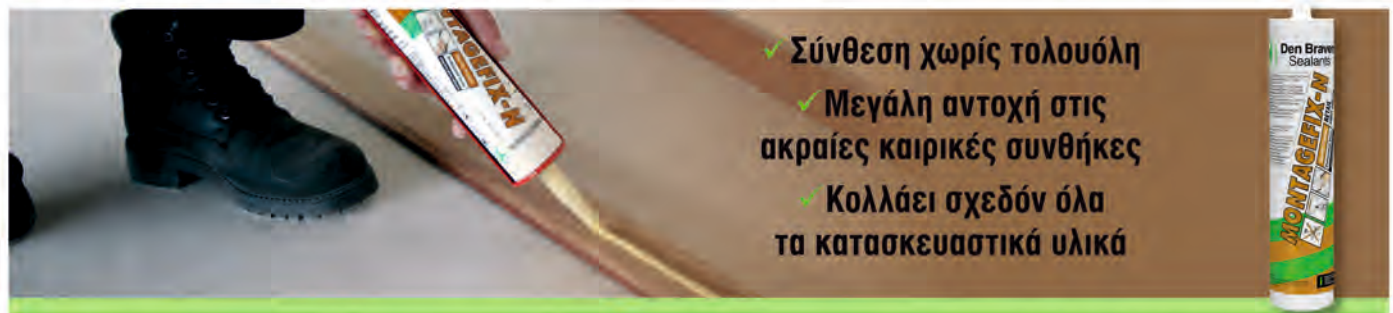

## ΜΟΝΤΑΖΟΚΟΛΛΑ ΠΟΛΛΑΠΛΩΝ ΕΦΑΡΜΟΓΩΝ ΠΟΛΥΟΥΡΕΘΑΝΙΚΗΣ ΒΑΣΗΣ

DB MONTAGEFIX-PU

### ΠΕΡΙΓΡΑΦΗ

Μονταζόκολλα πολυουρεθάνης πολύ υψηλών προδιαγραφών και ταχείας ωρίμανσης, γενικής χρήσης. Κατάλληλη και για κάθετες εφαρμογές λόγω της μεγάλης θιζοτροπίας. Για συγκόλληση οικοδομικών υλικών και εξαρτημάτων φινιρίσματος τα οποία εκτίθενται σε σύσπαση ή δόνηση. Αντοχή στο νερό, σύμφωνα με το EN 204 D4 και B4 DIN 68602a. Ισχυρή εφελκυστική αντοχή μετά την ωρίμανση 110kg/cm<sup>2</sup>.

### ΕΦΑΡΜΟΓΕΣ

Για συγκόλληση ξύλινων κατασκευών σε κτίρια, για πλαίσια παραθύρων και θυρών, για μέταλλα, μονωτικές πλάκες, πετροβάμβακα, τσιμέντο, κατασκευές σάντουιτς, για τη βιομηχανία επίπλων κλπ. Καταργεί καρφιά και βίδες.

### ΠΕΡΙΟΡΙΣΜΟΙ

Δεν συνιστάται για χρήση κάτω από το νερό. Δεν πρέπει να εφαρμόζεται σε θερμοκρασίες κάτω από +5°C.



Κωδικός	ΚΩΔ.	Συσκευασία	(ml)	Απόχρωση	τεμ	EAN-13
7971	A-A802	Φουσίγγιο	310	<input type="checkbox"/> Μπεζ	12	8711595038096

- Θιζοτροπικό συγκολλητικό
- Μεγάλο εύρος εφαρμογών
- Πολύ υψηλή εφελκυστική αντοχή
- Γεμίζει κενά



## Den Braven

### ΣΥΓΚΟΛΛΗΤΙΚΟ ΑΜΕΣΗΣ ΣΥΓΚΡΑΤΗΣΗΣ ΒΙΟΜΗΧΑΝΙΚΩΝ ΕΦΑΡΜΟΓΩΝ

DB HIGH-TACK



#### ΠΕΡΙΓΡΑΦΗ

Ενός συστατικού υβριδικό συγκολλητικό, άμεσης συγκράτησης και υψηλής ποιότητας. Λόγω της ισχυρής και άμεσης συγκράτησης η στήριξη των υλικών κατά την εφαρμογή δεν είναι απαραίτητη. Είναι άοσμο, δεν περιέχει ισοκυανικά, σιλικόνες και διαλύτες.

#### ΕΦΑΡΜΟΓΕΣ

Για συγκόλληση διαφόρων υλικών στην οικοδομή και την βιομηχανία. Κατάλληλο για πορσελάνη, βαμμένο μέταλλο, εποξικά και πολυεστερικά πάνελ, πολυστερίνη, σκληρό PVC, πολυκαρμπονικά, πάνελ πολυουρεθάνης, ανοξείδωτο, ανοδιωμένο αλουμίνιο, χαλκό, γαλβανιζέ επιφάνειες, ξύλο και πάνελ HPL.

**Προσοχή:** Συστήνεται η εφαρμογή του με ενισχυμένο πιστόλι σιλικόνης (δύναμη σκανδάλης 12/1).

#### ΠΕΡΙΟΡΙΣΜΟΙ

Δεν συνιστάται για χρήση κάτω από το νερό, για PE, PP, PTFE και επιφάνειες ασφαλτικής βάσης. Ακατάλληλο για αρμούς διαστολής. Δεν βάφεται με χρώματα αλκυδικής βάσης. Δεν αντέχει στην ηλιακή ακτινοβολία.

Κωδικός	ΚΩΔ.	Συσκευασία	(ml)	Απόχρωση	τεμ	EAN-13
13430	A-A627	Φυσιγγιο	290	<input type="checkbox"/> Λευκό	12	8711595080026



- Εξαιρετική αρχική συγκράτηση
- Υψηλή τελική συγκόλληση
- Πολυχρηστικό
- Άοσμο, ουδέτερο
- Απαλλαγμένο από σιλικόνες και ισοκυανικά

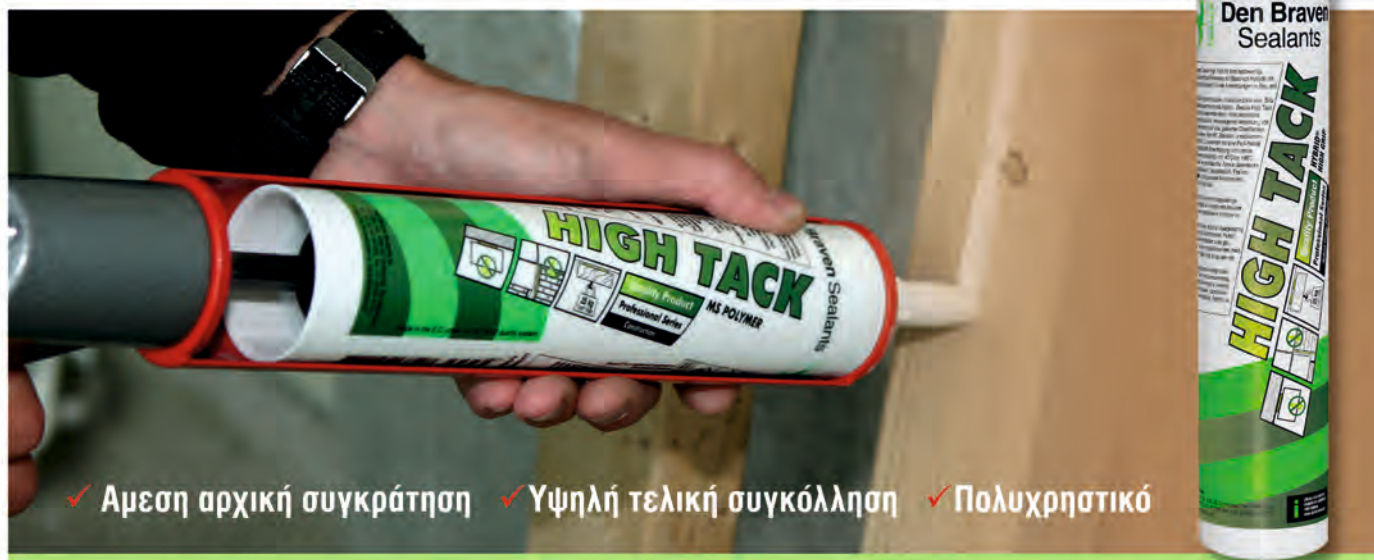

✓ Άμεση αρχική συγκράτηση ✓ Υψηλή τελική συγκόλληση ✓ Πολυχρηστικό

### ΣΥΓΚΟΛΛΗΤΙΚΟ ΚΑΘΡΕΠΤΩΝ ΑΜΕΣΗΣ ΣΥΓΚΡΑΤΗΣΗΣ

DB MIRRORFIX-MS



#### ΠΕΡΙΓΡΑΦΗ

Συγκολλητικό καθρεπτών άμεσης συγκράτησης και εξαιρετικής ποιότητας, τεχνολογίας MS-Polymer. Κατάλληλο για όλους τους καθρέπτες κατασκευασμένους κατά DIN 1238. Λόγω της ισχυρής και άμεσης συγκράτησης, η στήριξη του καθρέπτη στην εφαρμογή δεν είναι πάντα απαραίτητη. Προϊόν άοσμο, χωρίς διαλύτες. Δεν επηρεάζει τις ευαίσθητες επιφάνειες. Αντοχή σε εφελκυσμό μετά την ωρίμανση 2,2Nmm<sup>2</sup>.

#### ΕΦΑΡΜΟΓΕΣ

Για συγκόλληση καθρεπτών σε οικοδομικά στοιχεία όπως: επιφάνειες ξύλου, πέτρας, σοβά, σκυροδέματος, γυψοσανίδας, μέταλλο, αλουμινίου κλπ. Συνιστάται δοκιμή πρόσφυσης πριν την εφαρμογή.

**Προσοχή:** Το προϊόν πρέπει να εφαρμόζεται σε λωρίδες απόστασης 25-30cm. Συστήνεται η εφαρμογή του με ενισχυμένο πιστόλι σιλικόνης (δύναμη σκανδάλης 12/1).

#### ΠΕΡΙΟΡΙΣΜΟΙ

Δεν είναι κατάλληλο για εφαρμογή σε πολυαιθυλένιο, πολυπροπυλένιο, τεφλόν και ασφαλτικά υλικά.

Κωδικός	ΚΩΔ.	Συσκευασία	(ml)	Απόχρωση	τεμ	EAN-13
10198	A-A270	Φυσιγγιο	290	<input type="checkbox"/> Λευκό	12	5205205111383



- Ειδικευμένο για συγκόλληση καθρέπτη
- Υψηλή αρχική συγκράτηση
- Άοσμο, ουδέτερο
- Απαλλαγμένο από σιλικόνες και ισοκυανικά

# ΥΛΙΚΑ ΣΤΕΡΕΩΣΗΣ & ΧΗΜΙΚΑ ΠΡΟΪΟΝΤΑ

## ΧΗΜΙΚΟ ΒΥΣΜΑ ΠΟΛΥΕΣΤΕΡΙΚΗΣ ΒΑΣΗΣ

DB POLYESTER CHEMICAL ANCHOR



### ΠΕΡΙΓΡΑΦΗ

Δύο συστατικών επαγγελματικό χημικό σύστημα αγκύρωσης πολυεστερικής βάσης. Εξαιρετικής ποιότητας, χωρίς στυρένιο. Για γρήγορη εφαρμογή με ισχυρή συγκράτηση. Σταθεροποιεί ντίζες και μπουζόνια σε δομικά στοιχεία. Εύκολο στην εφαρμογή. Υψηλή αντοχή στα χημικά και στα μεγάλα φορτία. Σύμφωνα με ETAG 001.

### ΕΦΑΡΜΟΓΕΣ

Για στήριξη μεταλλικών κατασκευών, για κολώνες, κάγκελα, τέντες, πινακίδες, ράφια, κλιματιστικά, κεραίες, φώτα κλπ.

Κωδικός	ΚΩΔ.	Συσκευασία	(ml)	Απόχρωση	τεμ	EAN-13
204039	A-A204	Φυσιόγιο	300	-	12	5205205119020

- Πιστοποιημένο με Ευρωπαϊκό σύστημα ETAG 001
- Πολυεστερικής βάσης
- Χωρίς στυρένιο
- Επαγγελματικών προδιαγραφών

## ΧΗΜΙΚΟ ΒΥΣΜΑ ΒΙΝΥΛΕΣΤΕΡΙΚΗΣ ΒΑΣΗΣ

DB VINYLESTER CHEMICAL ANCHOR



### ΠΕΡΙΓΡΑΦΗ

Δύο συστατικών επαγγελματικό χημικό σύστημα αγκύρωσης βινυλεστερικής βάσης. Εξαιρετικής ποιότητας, χωρίς στυρένιο. Για γρήγορη εφαρμογή με ισχυρή συγκράτηση. Σταθεροποιεί ντίζες και μπουζόνια σε δομικά στοιχεία. Άοσμο και εύκολο στην εφαρμογή. Υψηλή αντοχή στα χημικά και στα μεγάλα φορτία. Σύμφωνα με ETAG 001.

### ΕΦΑΡΜΟΓΕΣ

Για στήριξη μεταλλικών κατασκευών, για κολώνες, κάγκελα, τέντες, πινακίδες, ράφια, κλιματιστικά, κεραίες, φώτα κλπ.

Κωδικός	ΚΩΔ.	Συσκευασία	(ml)	Απόχρωση	τεμ	EAN-13
204040	A-A291	Φυσιόγιο	300	-	12	5205205119006

- Πιστοποιημένο με Ευρωπαϊκό σύστημα ETAG 001
- Βινυλεστερικής βάσης
- Χωρίς στυρένιο
- Επαγγελματικών προδιαγραφών

## ΠΛΕΓΜΑ ΓΙΑ ΧΗΜΙΚΟ ΒΥΣΜΑ

DB CHEMICAL ANCHOR GRID



### ΠΕΡΙΓΡΑΦΗ

Βοηθητικό πλέγμα για σωστή εφαρμογή του χημικού βύσματος σε τούβλα ή μη συμπαγείς τοίχους. Διαχύει το υλικό σωστά, ώστε να επιτυγχάνεται το μέγιστο δυνατό αποτέλεσμα αγκύρωσης.

### ΕΦΑΡΜΟΓΕΣ

Για συνδυαστική χρήση με τα χημικά βύσματα της Den Braven. Εφαρμόζεται σε διάφορους τύπους τούβλων και τοίχων, οι οποίοι δεν είναι συμπαγείς.

Κωδικός	ΚΩΔ.	Συσκευασία	(mm)	Απόχρωση	τεμ	EAN-13
204043	A-A959	ΣΕΤ 5ΤΜΧ	85	-	-	5205205119051
204044	A-A965	ΣΕΤ 5ΤΜΧ	130	-	-	5205205119068



### ΠΕΡΙΓΡΑΦΗ

Ανταλλακτική μύτη-λαβύρινθος ανάμειξης για τα χημικά βύσματα POLYESTER και VINYLESTER.

### ΕΦΑΡΜΟΓΕΣ

Για συνδυαστική χρήση με τα χημικά βύσματα της Den Braven.

## ΑΚΡΟΦΥΣΙΟ ΛΑΒΥΡΙΝΘΟΣ ΑΝΑΜΕΙΞΗΣ ΓΙΑ ΧΗΜΙΚΟ ΒΥΣΜΑ

DB CHEMICAL ANCHOR NOSSLE

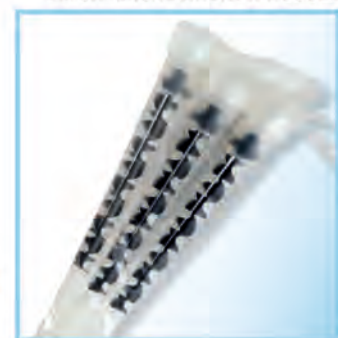

Κωδικός	ΚΩΔ.	Συσκευασία	(ml)	Απόχρωση	τεμ	EAN-13
204045	A-A966	ΣΕΤ 3 ΤΜΧ	-	-	-	8595100126788



## ΠΕΡΙΓΡΑΦΗ

Βιοδιασπώμενη πάστα για αφαίρεση υπολειμμάτων στεγνού αφρού.

Εξαιρετικά εύρηστη, άοσμη και απαλλαγμένη από αρωματικούς υδρογονάνθρακες.

## ΕΦΑΡΜΟΓΕΣ

Για αφαίρεση επίμονων υπολειμμάτων στεγνού αφρού από κουφώματα αλουμινίου και PVC, πόρτες, γυαλί, πλακάκια, πατώματα, φορμάκιες κλπ.

**ΤΡΟΠΟΣ ΧΡΗΣΗΣ:** Τα υπολείμματα στεγνού αφρού πρέπει να αφαιρεθούν με ένα μαχαίρι όσο πιο κοντά στην επιφάνεια γίνεται. Στην συνέχεια το DB PUR REMOVER εφαρμόζεται στην επιφάνεια για περίπου 30 λεπτά. Μόλις ο αφρός μαλακώσει πρέπει να απομακρυνθεί με μία πλαστική σπάτουλα. Μετά την εφαρμογή η επιφάνεια πρέπει να καθαριστεί με ένα βρεγμένο πανί. Εάν χρειαστεί, η διαδικασία επαναλαμβάνεται.

## ΠΕΡΙΟΡΙΣΜΟΙ

Δε συνιστάται για κορδόνια ή μεγάλα κομμάτια αφρού, αλλά μόνο για κατάλοιπα. Δεν πρέπει να χρησιμοποιείται σε χάλκινες και μπρούτζινες επιφάνειες, σε βερνικωμένα ξύλα, σε διάφορα πλαστικά όπως Plexiglas, ακρυλικά φύλλα και υφάσματα. Η παρατεταμένη έκθεση του υλικού στην επιφάνεια ενέχει κίνδυνο διάβρωσης. Απαγορεύεται η χρήση για σωματικό καθαρισμό.



- Βιοδιασπώμενο
- Γρήγορη εφαρμογή
- Άοσμο

Κωδικός	ΚΩΔ.	Συσκευασία	(ml)	Απόχρωση	τεμ.	EAN-13
13818	A-A635	Δοχείο	100	-	12	8711595082006



## ΠΕΡΙΓΡΑΦΗ

Έτοιμη προς χρήση πάστα για την αφαίρεση υπολειμμάτων στεγνής σιλικόνης.

Δεν περιέχει διαλύτες ή αρωματικά. Έχει ελάχιστη οσμή. Περιέχει βούρτσα για την εφαρμογή. Δεν επηρεάζει τις περισσότερες ευαίσθητες επιφάνειες.

## ΕΦΑΡΜΟΓΕΣ

Για αφαίρεση επίμονων υπολειμμάτων σιλικόνης σε μανιέρες, νεροχύτες, πλακάκια, μέταλλα, πλαστικά κλπ.

**ΕΦΑΡΜΟΓΗ:** Πριν την εφαρμογή το δοχείο πρέπει να ανακινηθεί καλά. Η παλαιά σιλικόνη πρέπει να αφαιρεθεί με μηχανικά μέσα (μαχαίρι) όσο πιο κοντά στην επιφάνεια γίνεται. Το υλικό εφαρμόζεται στα υπολείμματα για 20-30 λεπτά. Στην συνέχεια, τα υπολείμματα που έχουν μαλακώσει, αφαιρούνται με μία ξύλινη ή πλαστική σπάτουλα. Εάν χρειαστεί η διαδικασία επαναλαμβάνεται. Ο τελικός καθαρισμός της επιφάνειας γίνεται με σαπουνόνερο.

## ΠΕΡΙΟΡΙΣΜΟΙ

Δε συνιστάται για κορδόνια ή μεγάλα κομμάτια σιλικόνης, αλλά μόνο για κατάλοιπα. Δεν πρέπει να χρησιμοποιείται για σωματικό καθαρισμό.



Κωδικός	ΚΩΔ.	Συσκευασία	(ml)	Απόχρωση	τεμ.	EAN-13
201488	A-A254	Δοχείο	100	--	12	8711595035330

- Αφαιρεί την στεγνή σιλικόνη
- Δεν περιέχει διαλύτες
- Δεν επηρεάζει τις περισσότερες ευαίσθητες επιφάνειες

## ΚΑΘΑΡΙΣΤΙΚΑ ΜΑΝΤΗΛΑΚΙΑ ΠΟΛΛΑΠΛΩΝ ΕΦΑΡΜΟΓΩΝ

DB CLEANING WIPES



## ΠΕΡΙΓΡΑΦΗ

Εύρηστα, καθαριστικά μαντηλάκια πολλαπλών εφαρμογών. Απομακρύνουν φρέσκες σιλικόνες, φρέσκους αφρούς, λάδι, τις περισσότερες φρέσκες κόλλες, χρώματα, γράσα κλπ. από χέρια, εργαλεία και επιφάνειες αφήνοντας ένα άρωμα φρεσκάδας. Περιέχουν βιταμίνη E, η οποία ωφελεί το δέρμα. Ιδανικά για κάθε εργαστήριο ή επαγγελματία, για το γραφείο, το σπίτι κλπ.

## ΕΦΑΡΜΟΓΕΣ

Για τον καθαρισμό των χεριών, εργαλείων και επιφανειών από: σιλικόνες & σφραγιστικά υλικά (φρέσκα υλικά). Αφροί πολυουρεθάνης (φρέσκα υλικά). Γράσα, λάδια, λιπαντικά, μελάνια, βρωμιές, λεκέδες από γρασίδι, και διάφορα παράγωγα πετρελαίου. Χρώματα ακρυλικά, πλαστικά κλπ. (αποτελεσματικά έως 24 ώρες μετά την εφαρμογή). Γενικός καθαρισμός, ανανεώνουν και καθαρίζουν παλιές μπογιές.

## ΠΕΡΙΟΡΙΣΜΟΙ

Συνιστάται δοκιμή σε κάποιο κρυφό σημείο πριν την εφαρμογή. Δεν είναι κατάλληλα για κάποια πλαστικά υλικά και για ευαίσθητες επιφάνειες. Δεν είναι κατάλληλα ως καθαριστικό σε σφραγισμένους αρμούς ή κολλήσεις. Τα χέρια θα πρέπει να ξεβγάζονται με καθαρό νερό πριν την επαφή τους με ευαίσθητα εξαρτήματα και φακούς επαφής.

- Εύρηστα
- Αφαιρούν τα περισσότερα νωπά υλικά
- Μεγάλη δυνατότητα καθαρισμού

Κωδικός	Συσκευασία	(τεμ)	Απόχρωση	τεμ.	EAN-13
202463	Δοχείο	80	-	6	8711595080798

# ΥΛΙΚΑ ΣΤΕΡΕΩΣΗΣ & ΧΗΜΙΚΑ ΠΡΟΙΟΝΤΑ



## ΑΛΟΙΦΗ ΚΑΘΑΡΙΣΜΟΥ ΧΕΡΙΩΝ

DB HAND CLEAN

### ΠΕΡΙΓΡΑΦΗ

Αλοιφή καθαρισμού χεριών με άρωμα λεμόνι. Εξαιρετικά χρήσιμη για την εφαρμοσμένη μηχανική, τα συνεργεία, τη ναυπηγική κλπ. Περιέχει ενεργά συστατικά που καθαρίζουν με επιτυχία τις δύσκολες βρωμιές στις οποίες τα κοινά σαπούνια είναι αναποτελεσματικά. Αφήνει τα χέρια μαλακά και με ευχάριστο άρωμα.

### ΕΦΑΡΜΟΓΕΣ

Για καθαρισμό των χεριών από λάδια, λίπη, μπογιές, μελάνια, κωπές σιλικόνες, γράσα κλπ. Μετά τον καθαρισμό απαιτείται ξέπλυμα με νερό.

### ΠΕΡΙΟΡΙΣΜΟΙ

Να μην έρχεται σε επαφή με τα μάτια



Κωδικός	ΚΩΔ.	Συσκευασία	(kg)	Αποχρώση	τεμ	EAN-13
241	A-A602	Δοχείο	1	-	12	5205205335000
244	A-A600	Δοχείο	4	-	4	5205205335017

- Ισχυρή δράση
- Προστατεύει από δύσκολες βρωμιές
- Δεν ερεθίζει το δέρμα

## ΣΠΑΤΟΥΛΑ ΜΟΡΦΟΠΟΙΗΣΗΣ ΣΙΛΙΚΟΝΗΣ

SEALANT TRIMMER

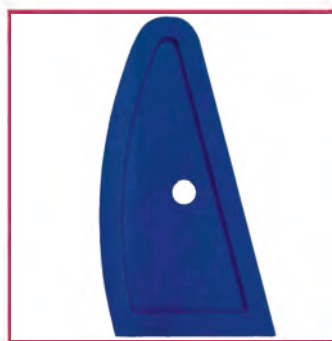

Η Bostik Perfect Seal Σπάτουλα Αρμών είναι ένα εργαλείο μορφοποίησης σφραγιστικών υλικών. Με ταυτόχρονη χρήση του Bostik Perfect Seal Υγρό Φινιρίσματος δίνει λείο και όμορφο αποτέλεσμα χωρίς κόπο σε όλους τους αρμούς. Διαμορφώνει σφραγιστικά, Πολύ εύκολη στην χρήση Καθαρή εφαρμογή Τέλειο φινιρίσμα αρμών Καθαρίζεται ευκολα



ΚΩΔ.	
A-A993	DENBRAVEN
A-A202	BOSTIK

## ΚΑΤΑΛΥΤΗΣ ΓΙΑ ΣΙΔΗΡΟΣΤΟΚΟ

DB HARDENER

### ΠΕΡΙΓΡΑΦΗ

Καταλύτης κατάλληλος για μείξη με σιδηρόστοκο και πολυεστερικό στόκο.

### ΕΦΑΡΜΟΓΕΣ

Καταλύτης 8gr για συσκευασία 250/380gr.  
Καταλύτης 20gr για συσκευασία 750/1000gr.



Κωδικός	ΚΩΔ.	Συσκευασία	(gr)	Απόχρωση	τεμ	EAN-13
010	A-A630	Σωληνάριο	8	-	1	5205205620069
011	A-A629	Σωληνάριο	20	-	1	5205205620076



## DB RUST CONVERTER ΝΕΟ ΠΡΩΤΟΠΟΡΙΑΚΟ ΠΡΟΙΟΝ

Διάλυμα ειδικής σύνθεσης που εφαρμόζεται απευθείας σε σκουριασμένες επιφάνειες δεσμεύοντας με χημικό τρόπο την σκουριά. Αποτελεί μια αποτελεσματική και εύκολη μέθοδο αδρανοποίησης της σκουριάς που μας απαλλάσσει από το επίπονο και χρονοβόρο τρίψιμο και γενικότερα τον καθαρισμό με μηχανικά μέσα. Η εφαρμογή του εξουδετερώνει την διαδικασία διάβρωσης μετατρέποντας την σκουριά σε μαύρο μέταλλο-οργανικό σύμπλεγμα που σταθεροποιεί την επιφάνεια και την καθιστά αδιαπέραστη σε υγρασία και οξυγόνο εξασφαλίζοντας με αυτό τον τρόπο την μακροχρόνια προστασία του μετάλλου

Συσκ. Φιάλη 200ml Κυτίο 30τεμ  
Κωδ. A-A801



# ΥΛΙΚΑ ΣΤΕΡΕΩΣΗΣ & ΧΗΜΙΚΑ ΠΡΟΙΟΝΤΑ



## ΠΟΛΥΕΣΤΕΡΙΚΟΣ ΣΤΟΚΟΣ DB VEZEL-PLAMUUR

### ΠΕΡΙΓΡΑΦΗ

Πολυεστερικός στόκος υψηλής ποιότητας δύο συστατικών, για επαγγελματική χρήση. Περιέχει ίνες υάλου για μεγάλη συνεκτική αντοχή. Εφαρμόζεται εύκολα, έχει πολύ ισχυρή πρόσφυση και γρήγορη ωρίμανση. Μπορεί να τριφτεί και να βαφτεί μετά από 15 λεπτά. Χρόνος επεξεργασίας μετά τη μείξη: 4-8 λεπτά.

### ΕΦΑΡΜΟΓΕΣ

Για επιδιορθώσεις σε λαμαρίνα, πολυεστερικές επιφάνειες, ξύλο κλπ. Κατάλληλος για χρήση σε αυτοκίνητα, σκάφη, φορτηγά, οικοδομές κλπ.

### ΠΕΡΙΟΡΙΣΜΟΙ

Δεν είναι κατάλληλος για χρήση σε πολυαιθυλένιο, πολυπροπυλένιο, τεφλόν και ασφαλτικά υλικά. Να μην εφαρμόζεται σε παχιές στρώσεις.



Κωδικός	ΚΩΔ.	Συσκευασία	(ml)	Απόχρωση	τεμ	EAN-13
008	A-A281	Δοχείο	750	-	12	5205205620052

- Γρήγορη ωρίμανση
- Βάφεται
- Δεν συρρικνώνεται
- Extra δύναμη λόγω των πολυεστερικών ινών



## ΣΙΔΗΡΟΣΤΟΚΟΣ DB POLY-PLAMUUR

### ΠΕΡΙΓΡΑΦΗ

Σιδηρόστοκος υψηλής ποιότητας δύο συστατικών, για επαγγελματική χρήση. Πολύ ισχυρή πρόσφυση, γρήγορη ωρίμανση. Εφαρμόζεται και τριβεται εύκολα. Χρόνος επεξεργασίας μετά τη μείξη: 4-6 λεπτά. Βάφεται μετά από 15 λεπτά.

### ΕΦΑΡΜΟΓΕΣ

Για επιδιορθώσεις σε λαμαρίνα, πολυεστερικές επιφάνειες, ξύλο κλπ. Κατάλληλος για χρήση σε αυτοκίνητα, σκάφη, φορτηγά κλπ.

### ΠΕΡΙΟΡΙΣΜΟΙ

Δεν είναι κατάλληλος για χρήση σε πολυαιθυλένιο, πολυπροπυλένιο, τεφλόν και ασφαλτικά υλικά. Να μην εφαρμόζεται σε παχιές στρώσεις.



Κωδικός	ΚΩΔ.	Συσκευασία	(ml)	Απόχρωση	τεμ	EAN-13
001	A-A279	Δοχείο	250	-	24	5203473214034
004	A-A283	Δοχείο	380	-	24	5205205620038
005	A-A284	Δοχείο	1000	-	12	5205205620045

- Γρήγορη ωρίμανση
- Βάφεται
- Δεν συρρικνώνεται

## ΑΦΑΙΡΕΤΙΚΟ ΧΡΩΜΑΤΩΝ

DB PAINT REMOVER



### ΠΕΡΙΓΡΑΦΗ

Το DB PAINT REMOVER είναι ειδικά σχεδιασμένο διαβρωτικό για να απομακρύνει παλιά και νέα χρώματα πάνω από μεταλλικές, ξύλινες, πολυεστερικές και γενικά μη ευαίσθητες επιφάνειες. Τα ενεργά συστατικά του το καθιστούν εξαιρετικά ισχυρό με άμεση δράση.

### ΕΦΑΡΜΟΓΕΣ

Το DB PAINT REMOVER είναι κατάλληλο για απομάκρυνση χρωμάτων από επιφάνειες χωρίς τη χρήση μηχανικών μέσων. Για ριπολίνες, πλαστικά και ακρυλικά, βερνίκια, μουρβίες, βερνικοχρώματα, αστάρια, χρώματα 2 συστατικών κλπ.

Κωδικός	ΚΩΔ.	Συσκευασία	(ml)	Απόχρωση	τεμ	EAN-13
00403	A-A674	Δοχείο	375	■ Κίτρινο	12	5205205670156
00404	A-A675	Δοχείο	750	■ Κίτρινο	6	5205205670163

- Χαμηλή Οσμή
- Ισχυρή Δράση
- Έτοιμο προς χρήση
- Δεν περιέχει διχλωρομεθάνιο

## DB PU HAND-FOAM STARFOAM B3

ΑΦΡΟΣ ΠΟΛΥΟΥΡΕΘΑΝΗΣ ΧΕΙΡΟΣ B3



### Περιγραφή

Ενός συστατικού, υψηλής ποιότητας, διογκούμενος πολυουρεθανικός αφρός χειρός. Σχεδιασμένος για σφράγιση και πλήρωση αρμών, κενών και συνδέσεων. Μετά την εφαρμογή ο αφρός διογκώνεται και ωριμάζει με την ατμοσφαιρική υγρασία. Εξαιρετική πρόσφυση και μόνωση. Κατηγορία πυρανάσχεσης B3 κατά DIN 4102-1.

### Εφαρμογές

Χρησιμοποιείται για αρμούς συνδέσεων γύρω από κουφώματα, για κατασκευαστικούς αρμούς, διαχωριστικά τοιχώματα, οροφές, αρμούς δαπέδων, οπές τοιχοποιίας, για εγκατάσταση σωληνώσεων μέσα από τοίχους και πατώματα. Σε γενικές γραμμές ο αφρός έχει μια εξαιρετική πρόσφυση σε σκυρόδεμα, τούβλα, πέτρες, γύψο, ξύλο, μέταλλο, πλαστικά, πολυστερίνιο, άκαμπτο αφρό PU και uPVC.

**ΠΡΟΣΟΧΗ:** Ο αφρός πρέπει να αποθηκεύεται ΠΑΝΤΑ σε όρθια θέση.

### Περιορισμοί

Δεν συνιστάται για χρήση κάτω από το νερό. Μεγαλύτεροι και βαθύτεροι αρμοί από 5 cm θα πρέπει να γεμίζονται σε στρώσεις. Η επιφάνεια του αφρού θα πρέπει να προστατεύεται από την ηλιακή ακτινοβολία.

Κωδικός	ΚΩΔ.	Συσκευασία	(ml)	Απόχρωση	τεμ	EAN-13
01233	A-A211	Φιάλη	700	■ Πράσινο	12	5205205110188

- ▶ Σύντομος χρόνος κοίμητος
- ▶ Μεγάλη ικανότητα γεμίσματος
- ▶ Εξαιρετική μόνωση
- ▶ Απορροφά κραδασμούς





## Den Braven

### ΑΦΡΟΣ ΠΟΛΥΟΥΡΕΘΑΝΗΣ ΧΕΙΡΟΣ B3 DB PU HAND-FOAM B3



#### ΠΕΡΙΓΡΑΦΗ

Ενός συστατικού, εξαιρετικής ποιότητας, διογκούμενος πολυουρεθανικός αφρός χειρός. Σχεδιασμένος για σφράγιση και πλήρωση αρμών, κενών και συνδέσεων. Μετά την εφαρμογή ο αφρός διογκώνεται και ωριμάζει με την ατμοσφαιρική υγρασία. Εξαιρετική πρόσφυση και μόνωση. Κατηγορία πυρανάσχεσης B3 κατά DIN 4102-1.

#### ΕΦΑΡΜΟΓΕΣ

Για αρμούς συνδέσεων γύρω από κουφώματα, για κατασκευαστικούς αρμούς, διαχωριστικά τοιχώματα, οροφές, αρμούς δαπέδων, οπές τοιχοποιίας, για εγκατάσταση σωληνώσεων μέσα από τοίχους και πατώματα. Σε γενικές γραμμές ο αφρός έχει εξαιρετική πρόσφυση σε σκυρόδεμα, τούβλα, πέτρες, γύψο, ξύλο, μέταλλο και πολλά πλαστικά όπως το πολυστυρένιο, άκαμπτο αφρό PU και σκληρό PVC.

#### ΠΕΡΙΟΡΙΣΜΟΙ

Δεν συνιστάται για χρήση κάτω από το νερό. Μεγαλύτεροι και βαθύτεροι αρμοί από 5 cm θα πρέπει να γεμίζονται σε στρώσεις. Η επιφάνεια του αφρού θα πρέπει να προστατεύεται από την ηλιακή ακτινοβολία.

**ΠΡΟΣΟΧΗ:** Ο αφρός αποθηκεύεται και μεταφέρεται ΠΑΝΤΑ σε όρθια θέση.

Κωδικός	ΚΩΔ.	Συσκευασία	(ml)	Απόχρωση	τεμ	EAN-13
07696	A-A273	Φιάλη	300	■ Πράσινος	12	8711595003032
05764	A-A252	Φιάλη	750	■ Πράσινος	12	8711595004077



**TIP** Για καλύτερα αποτελέσματα συνιστάται ο ψεκασμός της επιφάνειας με νερό πριν την εφαρμογή.

- Εξαιρετική πρόσφυση
- Υψηλή ηχομόνωση, RSTW = 58dB
- Μεγάλη ικανότητα γεμίσματος
- Απορροφή κραδασμούς

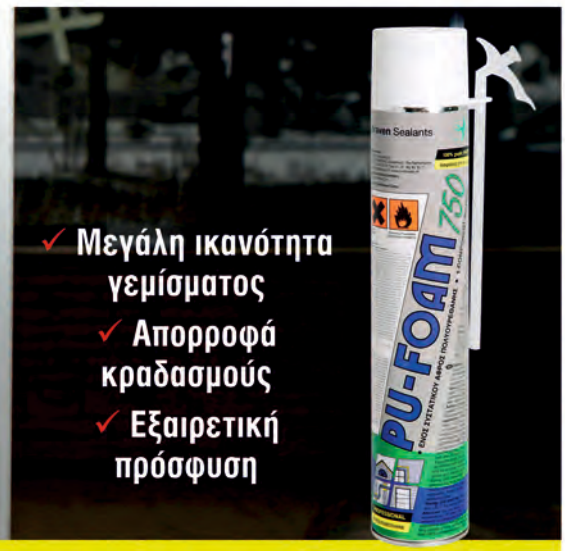

#### ΠΕΡΙΓΡΑΦΗ

Ενός συστατικού, υψηλής ποιότητας και ελεγχόμενης διόγκωσης, πολυουρεθανικός αφρός χειρός. EXTRA απόδοση σε λίτρα έως και 50%. Σχεδιασμένος για σφράγιση μεταξύ στοιχείων σε κατασκευές. Ωριμάζει με την ατμοσφαιρική υγρασία. Απορροφά τους κραδασμούς και βελτιώνει την ηχομόνωση.

#### ΕΦΑΡΜΟΓΕΣ

Για αρμούς συνδέσεων γύρω από κουφώματα, για κατασκευαστικούς αρμούς, διαχωριστικά τοιχώματα, οροφές, αρμούς δαπέδων, οπές τοιχοποιίας, για εγκατάσταση σωληνώσεων μέσα από τοίχους και δάπεδα. Σε γενικές γραμμές ο αφρός έχει μια εξαιρετική πρόσφυση σε σκυρόδεμα, τούβλα, πέτρες, γύψο, ξύλο, μέταλλο, πλαστικά, πολυστυρένιο, άκαμπτο αφρό PU και uPVC. Ιδιαίτερα κατάλληλος για τη σύνδεση μεταξύ τούβλων και τοιχοποιίας. Ο αφρός κάνει ελεγχόμενη διόγκωση και έχει περισσότερη απόδοση από τους κοινούς αφρούς. Το μπουκάλι δουλεύεται σε όλες τις θέσεις. **ΠΡΟΣΟΧΗ:** Ο αφρός αποθηκεύεται και μεταφέρεται ΠΑΝΤΑ σε όρθια θέση.

### ΑΦΡΟΣ ΠΟΛΥΟΥΡΕΘΑΝΗΣ ΧΕΙΡΟΣ B3 MAXI DB PU HAND-FOAM MAXI

#### ΠΕΡΙΟΡΙΣΜΟΙ

Δεν συνιστάται για χρήση κάτω από το νερό. Μεγαλύτεροι και βαθύτεροι αρμοί από 5 cm θα πρέπει να γεμίζονται σε στρώσεις. Η επιφάνεια του αφρού θα πρέπει να προστατεύεται από την ηλιακή ακτινοβολία.



Κωδικός	ΚΩΔ.	Συσκευασία	(ml)	Απόχρωση	τεμ	EAN-13
00013	A-A298	Φιάλη	500	■ Κρεμ	12	5205205110133
00011	A-A296	Φιάλη	825	■ Κρεμ	12	5205205110119

- Extra απόδοση έως 50%
- Υψηλή ηχομόνωση, RSTW = 58dB
- Εξαιρετική πρόσφυση
- Δουλεύεται σε όλες τις θέσεις

# ΥΛΙΚΑ ΣΤΕΡΕΩΣΗΣ & ΧΗΜΙΚΑ ΠΡΟΪΟΝΤΑ



## ΠΕΡΙΓΡΑΦΗ

Ενός συστατικού επαγγελματικού αφρός πολυουρεθάνης χαμηλής διόγκωσης. Γρήγορη ωρίμανση και διόγκωση χωρίς Η (CFK). Εξαιρετική ποιότητα. Ιδανικός για τον επαγγελματία. Για εφαρμογές όπου αποκλείονται πιέσεις επέκτασης, όπως κουφώματα παραθύρων, πόρτες, μπαλκονόπορτες κλπ. Απορροφά τους κραδασμούς και βελτιώνει την ηχομόνωση. Δημιουργεί θερμοδιακοπή περιμετρικά των κουφωμάτων. Θερμοαγωγιμότητα 25÷30 mW / mK (DIN 52612). Με την χρήση πιστολιού ZWALUW NBS-GUN εξασφαλίζεται ακρίβεια στην ροή και ευελιξία στα δύσκολα σημεία χωρίς προβλήματα. Κατηγορία πυρανάσχεσης Β3 κατά DIN 4102-1.

## ΕΦΑΡΜΟΓΕΣ

Για τοποθέτηση και στερέωση κουφωμάτων όλων των τύπων, για πόρτες, παράθυρα, μπαλκονόπορτες κλπ. Για σφράγιση οπών σωληνώσεων, για συγκόλληση διακοσμητικών πάνελ, για ηχομόνωση, θερμομόνωση, μόνωση κατασκευών σε στέγες κλπ. Για χρήση στην οικοδομή και την βιομηχανία. Σε γενικές γραμμές ο αφρός έχει εξαιρετική πρόσφυση σε σκυρόδεμα, τούβλα, πέτρες, γύψο, ξύλο, μέταλλο, πλαστικά, πολυστερένιο, άκαμπτο αφρό PU και σκληρό PVC. **ΠΡΟΣΟΧΗ:** Ο αφρός αποθηκεύεται και μεταφέρεται ΠΑΝΤΑ σε όρθια θέση.

## ΠΕΡΙΟΡΙΣΜΟΙ

Δεν συνιστάται για χρήση κάτω από το νερό. Μεγαλύτεροι και βαθύτεροι αρμοί από 5 cm θα πρέπει να γεμίζονται σε στρώσεις. Η επιφάνεια του αφρού θα πρέπει να προστατεύεται από την ηλιακή ακτινοβολία.

## ΑΦΡΟΣ ΠΟΛΥΟΥΡΕΘΑΝΗΣ ΠΙΣΤΟΛΙΟΥ Β3 ΧΑΜΗΛΗΣ ΔΙΟΓΚΩΣΗΣ DB PU GUN-FOAM B3



Κωδικός	ΚΩΔ.	Συσκευασία	(ml)	Απόχρωση	τεμ	EAN-13
05819	A-A265	Φιάλη	750	■ Πράσινος	12	5205205110195

- Χαμηλής διόγκωσης
- Γρήγορος χρόνος κοψίματος
- Εξαιρετική πρόσφυση
- Μεγάλη απόδοση



## Den Braven

## ΑΦΡΟΣ ΠΟΛΥΟΥΡΕΘΑΝΗΣ ΠΙΣΤΟΛΙΟΥ Β3 MAXI DB PU GUN-FOAM MAXI



## ΠΕΡΙΓΡΑΦΗ

Ενός συστατικού, υψηλής ποιότητας και ελεγχόμενης διόγκωσης, επαγγελματικός πολυουρεθανικός αφρός πιστολιού. EXTRA απόδοση σε λίτρα έως και 50%. Σχεδιασμένος για σφράγιση μεταξύ στοιχείων σε κατασκευές. Ωριμάζει με την ατμοσφαιρική υγρασία. Απορροφά τους κραδασμούς και βελτιώνει την ηχομόνωση.

## ΕΦΑΡΜΟΓΕΣ

Για αρμούς συνδέσεων γύρω από κουφώματα, για κατασκευαστικούς αρμούς, διαχωριστικά τοιχώματα, οροφές, αρμούς δαπέδων, οπές τοιχοποιίας, για εγκατάσταση σωληνώσεων μέσα από τοίχους και δάπεδα. Σε γενικές γραμμές ο αφρός έχει εξαιρετική πρόσφυση σε σκυρόδεμα, τούβλα, πέτρες, γύψο, ξύλο, μέταλλο, πλαστικά, πολυστερένιο, άκαμπτο αφρό PU και σκληρό PVC. Ιδιαίτερα κατάλληλος για τη σύνδεση μεταξύ τούβλων και τοιχοποιίας. Ο αφρός κάνει ελεγχόμενη διόγκωση και έχει περισσότερη απόδοση από τους κοινούς αφρούς. Το μπουκάλι δουλεύεται σε όλες τις θέσεις. **ΠΡΟΣΟΧΗ:** Ο αφρός αποθηκεύεται και μεταφέρεται ΠΑΝΤΑ σε όρθια θέση.

## ΠΕΡΙΟΡΙΣΜΟΙ

Δεν συνιστάται για χρήση κάτω από το νερό. Μεγαλύτεροι και βαθύτεροι αρμοί από 5 cm θα πρέπει να γεμίζονται σε στρώσεις. Η επιφάνεια του αφρού θα πρέπει να προστατεύεται από την ηλιακή ακτινοβολία.

- Extra απόδοση έως 50%
- Υψηλή ηχομόνωση, RSTW = 58dB
- Εξαιρετική πρόσφυση
- Δουλεύεται σε όλες τις θέσεις

Κωδικός	ΚΩΔ.	Συσκευασία	(ml)	Απόχρωση	τεμ	EAN-13
00021		Φιάλη	500	■ Κρεμ	12	5205205110126
00020	A-A297	Φιάλη	825	■ Κρεμ	12	5205205110102

## ΑΦΡΟΣ ΠΟΛΥΟΥΡΕΘΑΝΗΣ ΠΙΣΤΟΛΙΟΥ Β2 ΕΛΕΓΧΟΜΕΝΗΣ ΔΙΟΓΚΩΣΗΣ DB PU GUN-FOAM B2



## ΠΕΡΙΓΡΑΦΗ

Επαγγελματικός βραδύκαυστος αφρός πιστολιού ενός συστατικού. Γρήγορη ωρίμανση. Ελεγχόμενη διόγκωση και ωρίμανση με την ατμοσφαιρική υγρασία, χωρίς Η (CFK). Μεγάλη ικανότητα γεμίσματος. Εξαιρετική πρόσφυση και μόνωση. Συμμορφώνεται με την κλάση Β2 για φωτιά κατά DIN4102. Ιδανικός για επαγγελματική χρήση. Με την χρήση του πιστολιού ZWALUW NBS-GUN εξασφαλίζεται ακρίβεια στην ροή και ευελιξία στα δύσκολα σημεία χωρίς προβλήματα.

## ΕΦΑΡΜΟΓΕΣ

Για γέμισμα αρμών σε τοίχους, για τοποθέτηση και στερέωση κουφωμάτων, για σφράγιση οπών καλωδίων και σωληνώσεων, για συγκόλληση διακοσμητικών πάνελ, για ηχομόνωση, για θερμομόνωση κλπ. Για χρήση στην οικοδομή και τη βιομηχανία. **ΠΡΟΣΟΧΗ:** Ο αφρός αποθηκεύεται και μεταφέρεται ΠΑΝΤΑ σε όρθια θέση.

## ΠΕΡΙΟΡΙΣΜΟΙ

Δεν συνιστάται για χρήση κάτω από το νερό και για αρμούς μεγαλύτερους από 4 cm. Μεγαλύτεροι και βαθύτεροι αρμοί από 5 cm θα πρέπει να γεμίζονται σε στρώσεις. Η επιφάνεια του αφρού θα πρέπει να προστατεύεται από την ηλιακή ακτινοβολία.

Κωδικός	ΚΩΔ.	Συσκευασία	(ml)	Απόχρωση	τεμ	EAN-13
00012	A-A620	Φιάλη	750	■ Κρεμ	12	5948966000779

- Βραδύκαυστος, κλάση Β2
- Ελεγχόμενη διόγκωση
- Γρήγορο κόψιμο
- Εξαιρετική πρόσφυση



## ΠΕΡΙΓΡΑΦΗ

Ενός συστατικού επαγγελματικού αφρός πιστολιού για συγκόλληση πολυστερίνης και EPS. Οριμάζει με την ατμοσφαιρική υγρασία και δεν περιέχει Η (CFK). Δεν διαλύεται και δεν είναι εύγευστος για τα τρωκτικά. Είναι ελαστικός και μπορεί να σοβατιστεί. Αντικαθιστά παραδοσιακές (τσιμεντοειδείς) κόλλες. Εξοικονομεί χρόνο και αποθηκευτικό χώρο. Εξαιρετική πρόσφυση και μόνωση. Πιστοποιημένος με ETAG 004:2000 ETICS. Απορροφά τους κραδασμούς και βελτιώνει την ηχομόνωση.

## ΕΦΑΡΜΟΓΕΣ

Για χρήση σε συστήματα θερμοπρόσοψης. Ισχυρή συγκόλληση πολυστερίνης (EPS, EPS-P, XPS κ.λπ.), άκαμπτου αφρού πολυουρεθάνης (PUR / PIR) και πάνελ ορυκτών ινών. Κατάλληλος για πλήρωση των αρμών μεταξύ των θερμομονωτικών πλακών.

## ΠΕΡΙΟΡΙΣΜΟΙ

Δε συνιστάται για μόνιμη εμβάπτιση σε νερό. Για εξωτερικές χρήσεις η επιφάνεια του αφρού πρέπει να είναι προστατευμένη από τις ακτίνες UV. Αποθηκεύεται και μεταφέρεται ΠΑΝΤΑ σε όρθια θέση.



Ο DB PU-FOAM POLYSTERINE είναι μέρος του προγράμματος «Κλιματικά Ουδέτερα Σπίτια» της Den Braven. Τα προϊόντα αυτά έχουν πιστοποιηθεί για την θερμομόνωση, την υδατοπερατότητα και την απώλεια αέρα. Όταν εφαρμόζονται ως μέρος τέτοιων εφαρμογών συνεισφέρουν στην μέγιστη απόδοση εξοικονόμησης ενέργειας σε κτίρια. Κατάλληλα για κλιματικά ουδέτερα σπίτια και παθητικά σπίτια.

Κωδικός	ΚΩΔ.	Συσκευασία	(ml)	Απόχρωση	τεμ	EAN-13
00031	A-A963	Φιάλη	825	Κίτρινος	12	5205205110164

- Υψηλής απόδοσης συγκόλληση θερμομονωτικών πλακών
- Εφαρμογή σε πολλές επιφάνειες
- Ταχύτερη και καθαρότερη εφαρμογή
- Απλή, μοντέρνα και φιλική στον χρήστη εφαρμογή

**TURBO+ FOAM FORMULA**  
ΓΕΜΙΣΜΑ + ΣΥΓΚΟΛΛΗΣΗ

**ΤΑΧΥΤΑΤΟΣ. ΠΑΝΙΣΧΥΡΟΣ. ΕΥΕΛΙΚΤΟΣ.**

**1 ΛΕΠΤΟ ΓΙΑ ΕΦΑΡΜΟΓΗ + 1 ΛΕΠΤΟ ΓΙΑ ΣΥΓΚΟΛΜΗΣΗ**

**1+1 ΛΕΠΤΟ**

Ο Bostik Turbo+ είναι ένας επαγγελματικός, πολυχρηστικός, γρήγορης ωρίμανσης αφρός πολυουρεθάνης για συγκολλήσεις και γεμίσματα.

Κατάλληλος για συγκόλληση δομικών στοιχείων (πορομπετόν, τούβλα, περβάζια, κλπ) για πάνελ ξηράς δόμησης (ξύλο, OSB, γυψοσανίδα κλπ), για πλάκες εξηλασμένης και διογκωμένης πολυστερίνης κλπ.

Χρησιμοποιείται και ως κλασικός αφρός πολυουρεθάνης για μόνωση και πλήρωση κενών για τοποθέτηση κουφωμάτων, παραθύρων, πορτών και κασωμάτων κλπ.

Ο χρόνος εφαρμογής του αφρού είναι ταχύτατος και έχει σχεδιαστεί για τη βελτιστοποίηση της μεθόδου τοποθέτησης.

Αναμονή 60 δευτερόλεπτα μετά την εφαρμογή του αφρού στο στοιχείο και κράτημα 60 δευτερολέπτων για την επίτευξη της αρχικής συγκράτησης.

Ως αφρός τεσσάρων εποχών είναι κατάλληλος για θερμοκρασίες εφαρμογής μεταξύ -10°C και +40°C.

Παντός καιρού (-10°C +40°C)

Υψηλή θερμομονωτική ικανότητα και ηχομόνωση

Πολυχρηστικός

Γέμισμα και συγκόλληση

Μέγιστη απόδοση όταν εφαρμόζεται με πιστόλι

Εξαιρετική πρόσφυση στα περισσότερα οικοδομικά υλικά

Διατίθεται με ειδική βαλβίδα Combi για εφαρμογή με καλαμάκι ή πιστόλι



ΚΩΔ.  
A-A251



**TURBO+ FOAM FORMULA**  
ΓΕΜΙΣΜΑ + ΣΥΓΚΟΛΛΗΣΗ  
ΚΟΥΦΩΜΑΤΑ, ΠΑΝΕΛ + ΔΟΜΙΚΑ ΣΤΟΙΧΕΙΑ

**ΤΑΧΥΤΑΤΟΣ**  
1 λεπτό για εφαρμογή / 1 λεπτό για συγκόλληση

**ΠΑΝΤΟΣ ΚΑΙΡΟΥ**  
-10°C +40°C

50m<sup>3</sup> (ανά 500g) για 12m<sup>2</sup> (ανά 10cm) ΠΑΝΕΛ

24h ΔΙΕΚΡΑΤΗΤΟ & ΧΙΡΟΣ

# ΥΛΙΚΑ ΣΤΕΡΕΩΣΗΣ & ΧΗΜΙΚΑ ΠΡΟΪΟΝΤΑ

## ΚΑΘΑΡΙΣΤΙΚΟ ΦΡΕΣΚΟΥ ΑΦΡΟΥ DB UNIVERSAL PU CLEANER



### ΠΕΡΙΓΡΑΦΗ

Πολύ δραστικό καθαριστικό για νωπό αφρό πολυουρεθάνης και για πιστόλια αφρού. Διαθέτει κεφαλή NBS για εύκολη προσαρμογή σε πιστόλια αφρού, και πρόσθετη βαλβίδα χειρός για χρήση ως γενικό καθαριστικό. Δεν αφήνει κολλώδες φιλμ.

### ΕΦΑΡΜΟΓΕΣ

Για πιστόλια αφρού, φιάλες αφρού, επιφάνειες με νωπό αφρό, για απολέπιση επιφανειών, καθαρισμούς από υπολείμματα μη ωριμασμένων συγκολλητικών κλπ.

### ΠΕΡΙΟΡΙΣΜΟΙ

Δεν διαλύει τον στεγνό αφρό. Ο στεγνός αφρός μπορεί να καθαριστεί μόνο με μηχανικά μέσα και DB PUR REMOVER.

Κωδικός	ΚΩΔ.	Συσκευασία	(ml)	Απόχρωση	τεμ	EAN-13
05647	A-A268	Spray	500	-	12	8711595025348

- Ισχυρή δράση
- Πολλαπλών εφαρμογών
- Διαθέτει δύο κεφαλές

## ΤΑΙΝΙΑ ΜΠΑΝΙΟΥ ΑΥΤΟΚΟΛΛΗΤΗ DB BATH TAPE



### ΠΕΡΙΓΡΑΦΗ

Αδιάβροχη, αυτοκόλλητη ταινία για μόνωση μεταξύ πλακιδίων και ειδών υγιεινής (για γωνιακούς αρμούς). Άοση και εύκολη στην εφαρμογή. Πολύ ισχυρή πρόσφυση σε λείες επιφάνειες.

### ΕΦΑΡΜΟΓΕΣ

Για σφράγιση γωνιακών αρμών σε μπάνια, δάπεδα, κουζίνες, ντουζ, νεροχύτες κλπ.

Κωδικός	ΚΩΔ.	Συσκευασία	Διαστάσεις	Απόχρωση	τεμ	EAN-13
TM2224	A-A661	Ρολό	22mm x 2,4m	<input type="checkbox"/> Λευκή	50	5205205331026
TM4024	A-A662	Ρολό	40mm x 2,4m	<input type="checkbox"/> Λευκή	18	5205205331033

- Ανθεκτική στην υγρασία
- Εύκολη τοποθέτηση
- Ισχυρή πρόσφυση



## ΤΑΙΝΙΕΣ ΜΠΑΝΙΟΥ ΑΥΤ/ΤΕΣ MGI ΚΙΝΑΣ

ΚΩΔ.	ΠΕΡΙΓΡΑΦΗ	ΣΥΣΚ.
A-T8036	22mm X 3,35M	6



## ΤΑΙΝΙΕΣ ΑΚΡΥΛΙΚΕΣ MONTAGE MGI ΚΙΝΑΣ

ΚΩΔ.	ΠΕΡΙΓΡΑΦΗ	ΣΥΣΚ.
A-T8035	19mm X 3M	6

## ΣΜΑΛΤΟ ΕΠΙΔΙΟΡΘΩΣΗΣ ΧΤΥΠΗΜΑΤΩΝ DB SMALTO REPAIR



### ΠΕΡΙΓΡΑΦΗ

Σμάλτο ακρυλικής βάσης για την επιδιόρθωση χτυπημάτων σε οικιακές συσκευές, κεραμικά πλακάκια και επισμαλτομένες επιφάνειες. Διαθέτει πιναλάκι για ακριβή εφαρμογή και είναι εύχρηστο. Δεν επηρεάζεται από τα καθαριστικά και δεν κιτρινίζει με την πάροδο του χρόνου.

### ΕΦΑΡΜΟΓΕΣ

Για επιδιορθώσεις χτυπημάτων σε ψυγεία, πλυντήρια, μπάνια, νιπτήρες, χτυπήματα σε κεραμικά πλακάκια κλπ.

Κωδικός	ΚΩΔ.	Συσκευασία	(ml)	Απόχρωση	τεμ	EAN-13
5193	A-A213	Μπουκαλάκι	20	<input type="checkbox"/> Λευκό	12	5205205550038

- Εύκολο στην εφαρμογή
- Γρήγορη ωρίμανση
- Δεν κιτρινίζει



## Den Braven

### BENZINOKOLLA ΠΟΛΛΑΠΛΩΝ ΕΦΑΡΜΟΓΩΝ

DB CONTACT ADHESIVE NO 110



#### ΠΕΡΙΓΡΑΦΗ

Ισχυρή βενζινόκολλα υψηλών προδιαγραφών χωρίς τολουόλη για γενική χρήση σε εσωτερικούς και εξωτερικούς χώρους. Αντοχή στην υγρασία, το νερό και τις καιρικές συνθήκες. Ελαστική μετά την ωρίμανση. Καλή πρόσφυση σε διάφορα υλικά.

#### ΕΦΑΡΜΟΓΕΣ

Για συγκόλληση ξύλου, τσόχας, λάστιχου, καουτσούκ, δέρματος, φορμάικας, φελλού, κεραμικών πλακιδίων κλπ.

#### ΠΕΡΙΟΡΙΣΜΟΙ

Δεν συνιστάται για μόνιμη χρήση κάτω από το νερό.

Κωδικός	ΚΩΔ.	Συσκευασία	(gr)	Απόχρωση	τεμ	EAN-13
3402	A-A212	Σωληνάριο	60 ml	Μελί	25	5205205337066
3403	A-A411	Δοχείο	100	Μελί	125	5205205337073
3404	A-A412	Δοχείο	185	Μελί	48	5205205337080
3405	A-A413	Δοχείο	410	Μελί	36	5205205337097
3406	A-A414	Δοχείο	860	Μελί	24	5205205337103
3407	A-A205	Δοχείο	4600	Μελί	4	5205205337110

- Ισχυρή συγκόλληση
- Σύνθεση χωρίς τολουόλη
- Γρήγορη ωρίμανση

### BENZINOKOLLA ΥΨΗΛΗΣ ΘΕΡΜΟΚΡΑΣΙΑΣ

DB CONTACT ADHESIVE HT 111



#### ΠΕΡΙΓΡΑΦΗ

Ισχυρή βενζινόκολλα υψηλής θερμοκρασίας για επαγγελματικές εφαρμογές. Υψηλή αντοχή σε περιοχές που αναπτύσσονται θερμοκρασίες, υγρασία, γήρανση και μηχανικές καταπονήσεις.

#### ΕΦΑΡΜΟΓΕΣ

Για κατασκευές και επισκευές σε ταπετσαρίες αυτοκινήτων, αφρώδη πλαστικά, λαμαρίνες, ταμπλό κλπ. Κατάλληλη για συγκόλληση φύλλων φορμάικας, σε ξύλο, νοβοπάν, MDF μέταλλα κλπ.

#### ΠΕΡΙΟΡΙΣΜΟΙ

Δεν συνιστάται για χρήση κάτω από το νερό, για PE, PP, PTFE, και επιφάνειες ασφαλτικής βάσης.

Κωδικός	ΚΩΔ.	Συσκευασία	(ml)	Απόχρωση	τεμ	EAN-13
00400	A-A622	Δοχείο	500	Μελί	24	5205205670118
00401	A-A623	Δοχείο	1000	Μελί	12	5205205670125
00402		Δοχείο	5kg	Μελί	1	5205205670132

- Αντοχή σε υψηλές θερμοκρασίες
- Αντοχή στην υγρασία
- Αντοχή στην γήρανση



#### ΠΕΡΙΓΡΑΦΗ

Κόλλα PVC για ισχυρή συγκόλληση και σφράγιση σωληνώσεων αποχετεύσης. Μεγάλη αντοχή στο ζεστό και κρύο νερό, τις πιέσεις, και τα χημικά. Συμμορφώνεται με NORM ASTM#D-2564.

#### ΕΦΑΡΜΟΓΕΣ

Για δίκτυα από σωλήνες PVC σε αποχετεύσεις, μπάνια, νιπτήρες, υδροροές κλπ.

Κωδικός	ΚΩΔ.	Συσκευασία	(ml)	Απόχρωση	τεμ	EAN-13
012	A-A687	Σωληνάριο	125	Διάφανη	25	5205205620090
002	A-A271	Δοχείο	250	Γκρι	24	5205205620014
003	A-A272	Δοχείο	500	Γκρι	12	5205205620021

- Αντοχή στις εναλλαγές θερμοκρασίας
- Γρήγορη ωρίμανση
- Συμμορφώνεται με NORM ASTM#D-2564

### ΚΟΛΛΑ ΓΙΑ ΣΩΛΗΝΕΣ PVC

DB PVC GLUE



# ΥΛΙΚΑ ΣΤΕΡΕΩΣΗΣ & ΧΗΜΙΚΑ ΠΡΟΪΟΝΤΑ



## ΠΕΡΙΓΡΑΦΗ

Ισχυρή, κυανοακρυλική κόλλα υψηλών προδιαγραφών και ταχύτατης ωρίμανσης για επαγγελματική χρήση. Αντοχή στην υγρασία, τα καθαριστικά και αρκετά χημικά. Πολύ υψηλή αντοχή συγκόλλησης 10N/mm<sup>2</sup>.

## ΕΦΑΡΜΟΓΕΣ

Για συγκόλληση μετάλλου, πλαστικού, γυαλιού, λάστιχου, καουτσούκ, PVC κλπ.

## ΠΕΡΙΟΡΙΣΜΟΙ

Δεν συνιστάται για μόνιμη χρήση κάτω από το νερό, για PE, PP, PC, PMMA, PTFE και για πολύ πορώδεις επιφάνειες.

## ΚΥΑΝΟΑΚΡΥΛΙΚΗ ΚΟΛΛΑ ΣΤΙΓΜΗΣ DB SUPER ADHESIVE



Κωδικός	ΚΩΔ.	Συσκευασία	(gr)	Απόχρωση	τεμ	EAN-13
A200862	A-A262	Φιαλίδιο	20	<input type="checkbox"/> Διάφανη	25	5205205630006

- Ισχυρή συγκόλληση
- Ωριμάζει σε δευτερόλεπτα
- Διάφανη



## ΚΟΛΛΕΣ MGI SUPER GLUE 25GR ΚΙΝΑΣ

Κυανοακρυλική κόλλα στιγμής, χωρίς διαλύτες, πολύ δυνατή με άμεση συγκόλληση. Ιδανική για τα περισσότερα υλικά: Μέταλλο, λάστιχο, ξύλο, κεραμικό, γυαλί πορσελάνη, χαρτόνι.  
Συσκ.: 30τεμ.  
Κωδ. A-A2107



99920

## ΑΛΟΙΦΕΣ ΓΥΑΛΙΣΜΑΤΟΣ AUTOSOL ΓΕΡΜΑΝΙΑΣ

ΚΩΔ.	ΠΕΡΙΓΡΑΦΗ	ΣΥΣΚ
A-A223	SHINE 75ml (ΑΠΛΕΣ)	24



99921

## ΑΛΟΙΦΕΣ ΓΥΑΛΙΣΜΑΤΟΣ AUTOSOL ΓΕΡΜΑΝΙΑΣ

ΚΩΔ.	ΠΕΡΙΓΡΑΦΗ	ΣΥΣΚ
A-A083	METAL 75ml	24



91007

## ΑΛΟΙΦΕΣ ΓΥΑΛΙΣΜΑΤΟΣ GLANOL ΓΕΡΜΑΝΙΑΣ

ΚΩΔ.	ΠΕΡΙΓΡΑΦΗ	ΣΥΣΚ.
A-A084	METAL POLISH SURFACE PROTECTION 100ml	20



92006

## ΑΛΟΙΦΕΣ ΓΥΑΛΙΣΜΑΤΟΣ GLANOL ΓΕΡΜΑΝΙΑΣ

ΚΩΔ.	ΠΕΡΙΓΡΑΦΗ	ΣΥΣΚ
A-A088	METAL POLISHS ULTRA SOFT 100ml	20



## ΑΛΟΙΦΕΣ ΓΥΑΛΙΣΜΑΤΟΣ METAL SHINE ΚΙΝΑΣ

ΚΩΔ.	ΠΕΡΙΓΡΑΦΗ	ΣΥΣΚ
A-A100	75ml	24



## D-COOL ΑΝΤΙΨΥΚΤΙΚΟ ΗΛΙΑΚΩΝ ΘΕΡΜΟΣΙΦΩΝΩΝ ΕΓΧΩΡΙΟ

ΚΩΔ.	ΠΕΡΙΓΡΑΦΗ	ΣΥΣΚ
A-A170	1lt	12
A-A171	4lt	6
A-A172	20lt	1

# ΥΛΙΚΑ ΣΤΕΡΕΩΣΗΣ & ΧΗΜΙΚΑ ΠΡΟΪΟΝΤΑ



**ΥΑΛΟΚΟΡΔΟΝΙΑ ΠΛΕΚΤΑ  
ΤΕΤΡΑΓΩΝΑ ΠΟΛΩΝΙΑΣ**

ΚΩΔ.	ΠΕΡΙΓΡΑΦΗ	ΣΥΣΚ.
A-Y813	ST550 S12 10kg 60M	1
A-Y812	ST550 S10 10kg 80M	1
A-Y811	ST550 S8 5kg 60M	1
A-Y810	ST550 S6 5kg 100M	1

*BRAIDED*



**ΥΑΛΟΚΟΡΔΟΝΙ ΠΛΕΚΤΟ  
ΤΕΤΡΑΓΩΝΟ ΚΙΝΑΣ**

ΚΩΔ.	ΠΕΡΙΓΡΑΦΗ	ΣΥΣΚ.
A-Y917	1/4X1/4" 5kg 85M	1
A-Y919	5/16X5/16" 5kg 60M	1
A-Y913	3/8X3/8" 5kg 41M	1
A-Y916	1/2X1/2" 5kg 25M	1
A-Y914	5/8X5/8" 10kg 33M	1
A-Y912	3/4X3/4" 10kg 24M	1
A-Y910	1X1" 20kg 17M	1
A-Y929	1 1/8X1 1/8" 20Kg	1
A-Y928	1 3/16X1 3/16" 20Kg 23M	1
A-Y918	1 1/2X1 1/2" 10kg 6,5M	1
A-Y911	2X2" 25kg 10,5M	1

*BRAIDED*



**ΥΑΛΟΚΟΡΔΟΝΙ ΠΛΕΚΤΟ  
ΣΤΡΟΓΓΥΛΟ ΚΙΝΑΣ**

ΚΩΔ.	ΠΕΡΙΓΡΑΦΗ	ΣΥΣΚ.
A-Y927	5/8" 10kg 30M	1
A-Y915	3/4" 10kg 29M	1
A-Y930	1 3/16" 20Kg 24,5M	1
A-Y921	1,5" 10kg 7,5M	1
A-Y924	2" 25kg 11,5M	1



**ΥΑΛΟΚΟΡΔΟΝΙ ΑΠΛΟ  
TWISTED ΚΙΝΑΣ**

ΚΩΔ.	ΠΕΡΙΓΡΑΦΗ	ΣΥΣΚ.
A-Y932	ΡΟΛΛΟ 10kg 20mm	1



**ΣΑΛΑΜΑΣΤΡΕΣ  
ΑΛΟΙΜΑΤΟΥΧΕΣ ΚΙΝΑΣ**

ΚΩΔ.	ΠΕΡΙΓΡΑΦΗ	ΣΥΣΚ.
A-Σ857	ΡΟΛΛΟ 10mm	3kg



**ΥΑΛΟΤΑΙΝΙΕΣ ΠΛΕΚΤΕΣ  
ΠΟΛΩΝΙΑΣ**

ΚΩΔ.	ΠΕΡΙΓΡΑΦΗ	ΣΥΣΚ.
A-Y816	ST550 50x3mm 30M	10
A-Y81	ST550 38x3mm 30M	10



**ΣΑΛΑΜΑΣΤΡΕΣ Ν.Τ.  
ΑΛΟΙΜΑΤΟΥΧΕΣ ΚΙΝΑΣ**

ΚΩΔ.	ΠΕΡΙΓΡΑΦΗ	ΣΥΣΚ.
A-Σ885	883944 ΡΟΛΛΟ 6mm	3kg
A-Σ886	883944 ΡΟΛΛΟ 8mm	3kg
A-Σ887	883944 ΡΟΛΛΟ 10mm	3kg
A-Σ888	883944 ΡΟΛΛΟ 12mm	3kg

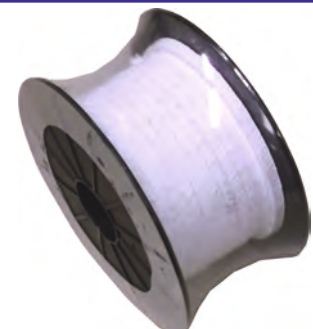

**ΣΑΛΑΜΑΣΤΡΕΣ  
ΤΕΦΛΟΝ ΚΙΝΑΣ**

ΚΩΔ.	ΠΕΡΙΓΡΑΦΗ	ΣΥΣΚ.
A-Σ851	ΡΟΛΛΟ 6mm	3kg
A-Σ852	ΡΟΛΛΟ 8mm	3kg
A-Σ853	ΡΟΛΛΟ 10mm	3kg
A-Σ854	ΡΟΛΛΟ 12mm	3kg



# ΥΛΙΚΑ ΣΤΕΡΕΩΣΗΣ & ΧΗΜΙΚΑ ΠΡΟΪΟΝΤΑ



**ΓΡΑΣΟ 12511 ΓΕΡΜΑΝΙΑΣ**

ΚΩΔ.	ΠΕΡΙΓΡΑΦΗ	ΣΥΣΚ
A-Γ243	ΦΥΣΙΓΓΑ 400gr	20



**ΓΡΑΣΟ 10564 ΓΕΡΜΑΝΙΑΣ**

ΚΩΔ.	ΠΕΡΙΓΡΑΦΗ	ΣΥΣΚ
A-Λ389	80gr	10



**ΓΡΑΦΙΤΗΣ 10099 ΓΕΡΜΑΝΙΑΣ**

ΚΩΔ.	ΠΕΡΙΓΡΑΦΗ	ΣΥΣΚ
A-Λ399	50ml	10



**ΛΑΔΙ ΓΕΝΙΚΗΣ ΧΡΗΣΗΣ 10097 ΓΕΡΜΑΝΙΑΣ**

ΚΩΔ.	ΠΕΡΙΓΡΑΦΗ	ΣΥΣΚ
A-Λ390	100ml	10



**ΠΙΣΤΟΛΙΑ ΣΙΛΙΚΟΝΗΣ 69409 Β.Τ. ΚΙΝΑΣ**

ΚΩΔ.	ΠΕΡΙΓΡΑΦΗ	ΣΥΣΚ
A-K059	Β.Τ.	6



**ΠΙΣΤΟΛΙΑ ΣΙΛΙΚΟΝΗΣ ΚΟΚΚΙΝΑ C812 ΚΙΝΑΣ**

ΚΩΔ.	ΠΕΡΙΓΡΑΦΗ	ΣΥΣΚ
A-Π281	Β.Τ.	24



**ΠΙΣΤΟΛΙΑ ΣΙΛΙΚΟΝΗΣ C802/B ΚΙΝΑΣ**

ΚΩΔ.	ΠΕΡΙΓΡΑΦΗ	ΣΥΣΚ
A-Π280	ΜΠΛΕ	24



**ΠΙΣΤΟΛΙΑ ΣΙΛΙΚΟΝΗΣ C1330A ΚΙΝΑΣ**

ΚΩΔ.	ΠΕΡΙΓΡΑΦΗ	ΣΥΣΚ.
A-Π287	ΜΑΥΡΑ 12:1	12



**ΠΙΣΤΟΛΙΑ ΣΙΛΙΚΟΝΗΣ C1330C ΚΙΝΑΣ**

ΚΩΔ.	ΠΕΡΙΓΡΑΦΗ	ΣΥΣΚ.
A-Π276	ΜΑΥΡΑ Β.Τ. 25:1	12

# ΥΛΙΚΑ ΣΤΕΡΕΩΣΗΣ & ΧΗΜΙΚΑ ΠΡΟΙΟΝΤΑ



ΚΩΔ.	ΠΕΡΙΓΡΑΦΗ	ΣΥΣΚ.
A-P270	ΜΕ 2 ΑΚΡΟΦΥΣΙΑ & ΑΝΑΜΙΚΤΗ	1
A-P271	ΑΝΑΜΙΚΤΗΣ 40ΕΚ	1



ΚΩΔ.	ΠΕΡΙΓΡΑΦΗ	ΣΥΣΚ.
A-P288	C1342/15"	12



ΚΩΔ.	ΠΕΡΙΓΡΑΦΗ	ΣΥΣΚ.
A-P278	C840/10,5"	12
A-P279	C840/15"	12



ΚΩΔ.	ΠΕΡΙΓΡΑΦΗ	ΣΥΣΚ.
A-P277	ΜΕ ΚΟΚΚΙΝΗ ΛΑΒΗ	20



ΚΩΔ.	ΠΕΡΙΓΡΑΦΗ	ΣΥΣΚ.
A-P282	ΡΥΘΜΙΖΟΜΕΝΑ ΜΕ ΕΛΑΣΤΙΚΗ ΛΑΒΗ	20



ΚΩΔ.	ΠΕΡΙΓΡΑΦΗ	ΣΥΣΚ.
A-A400	NBS GSS 500	1

## ΑΝΤΑΛΛΑΚΤΙΚΑ ΠΙΣΤΟΛΙΩΝ ΑΦΡΟΥ ΠΟΛΥΟΥΡΕΘΑΝΗΣ DENBRAVEN

ΚΩΔ.	ΠΕΡΙΓΡΑΦΗ	ΣΥΣΚ.
A-A300	ΒΕΛΟΝΕΣ ΚΟΜΠΛΕ	1



## Den Braven

TEC  
TANE

# SUPER COLOR



# ΕΠΑΓΓΕΛΜΑΤΙΚΑ SPRAY

Η ΣΕΙΡΑ ΕΠΑΓΓΕΛΜΑΤΙΚΩΝ ΑΚΡΥΛΙΚΩΝ ΣΠΡΕΪ **SUPER COLOR** ΕΙΝΑΙ ΚΑΤΑΛΛΗΛΗ ΓΙΑ ΕΝΑ ΕΥΡΥ ΦΑΣΜΑ ΥΠΟΣΤΡΩΜΑΤΩΝ ΟΠΩΣ: ΜΕΤΑΛΛΟ, ΞΥΛΟ, ΣΚΥΡΟΔΕΜΑ, ΚΕΡΑΜΙΚΑ, ΣΟΒΑ, ΠΕΤΡΑ ΚΑΙ ΑΡΚΕΤΑ ΠΛΑΣΤΙΚΑ.

ΒΑΣΙΣΜΕΝΑ ΣΕ ΜΙΑ ΤΡΟΠΟΠΟΙΗΜΕΝΗ ΑΚΡΥΛΙΚΗ ΡΗΤΙΝΗ ΤΑ ΣΠΡΕΪ **SUPER COLOR** ΕΧΟΥΝ ΜΙΚΡΟ ΧΡΟΝΟ ΔΗΜΙΟΥΡΓΙΑΣ ΕΠΙΔΕΡΜΙΔΑΣ, ΙΔΙΟΤΗΤΑ Η ΟΠΟΙΑ ΑΥΞΑΝΕΙ ΣΗΜΑΝΤΙΚΑ ΤΗΝ ΤΑΧΥΤΗΤΑ ΤΗΣ ΕΦΑΡΜΟΓΗΣ ΧΩΡΙΣ ΝΑ «ΣΤΑΖΕΙ» Η ΒΑΦΗ. ΚΑΤΑΛΛΗΛΑ ΓΙΑ ΕΦΑΡΜΟΓΕΣ ΣΤΗΝ ΒΙΟΜΗΧΑΝΙΑ, ΤΟ ΣΠΙΤΙ, ΤΟ ΑΥΤΟΚΙΝΗΤΟ, ΤΗ ΝΑΥΤΙΛΙΑ ΚΛΠ.

Η ΣΕΙΡΑ **SUPER COLOR** ΠΕΡΙΛΑΜΒΑΝΕΙ:

- ΣΠΡΕΪ ΧΡΩΜΑΤΑ ΣΕ ΑΠΟΧΡΩΣΕΙΣ RAL • ΣΠΡΕΪ ΑΣΤΑΡΙΑ
- ΣΠΡΕΪ ΦΩΣΦΟΡΟΥΧΑ • ΣΠΡΕΪ ΥΨΗΛΩΝ ΘΕΡΜΟΚΡΑΣΙΩΝ
- ΣΠΡΕΪ ΣΜΑΛΤΟ ΨΥΓΕΙΟΥ • ΣΠΡΕΪ ΧΡΩΜΙΟΥ • ΣΠΡΕΪ ΒΕΡΝΙΚΙΑ
- ΣΠΡΕΪ ΜΕΤΑΛΛΙΚΑ ΧΡΩΜΑΤΑ • ΣΠΡΕΪ ΖΑΝΤΑΣ

**ΑΡΙΣΤΟ ΤΕΛΙΚΟ ΦΙΝΙΡΙΣΜΑ  
ΣΥΝΤΟΜΟΣ ΧΡΟΝΟΣ ΩΡΙΜΑΝΣΗΣ  
ΜΕΓΑΛΗ ΓΚΑΜΑ ΑΠΟΧΡΩΣΕΩΝ RAL**

#### ΟΔΗΓΙΕΣ ΕΦΑΡΜΟΓΗΣ ΓΙΑ ΒΕΛΤΙΣΤΑ ΑΠΟΤΕΛΕΣΜΑΤΑ

- ▶ Θερμοκρασία εφαρμογής 15°C - 30°C.
- ▶ Προστατέψτε τον περιβάλλοντα χώρο στον οποίο θα κάνετε την εφαρμογή.
- ▶ Αγριέψτε με γυαλόχαρτο την επιφάνεια. Καθαρίστε από λίπη, υγρασία και σκόνη.
- ▶ Πριν τη χρήση, ανακινείστε τη φιάλη για δύο λεπτά και εφαρμόστε δοκιμαστικά.
- ▶ Η φιάλη πρέπει να είναι σε θερμοκρασία δωματίου.
- ▶ Ψεκάστε από απόσταση 25-30 εκ. Εφαρμόστε αρκετά λεπτά στρώματα βαφής.
- ▶ Μετά τη χρήση, γυρίστε ανάποδα το δοχείο και ψεκάστε για μερικά δευτερόλεπτα για να καθαρίσει η βαλβίδα.
- ▶ Ο χρόνος ωρίμανσης εξαρτάται από τη θερμοκρασία, την υγρασία περιβάλλοντος και το πάχος της βαφής.

## UNIVERSAL

ΑΚΡΥΛΙΚΑ ΑΠΟΧΡΩΣΕΙΣ RAL

### ΓΕΝΙΚΩΝ ΕΦΑΡΜΟΓΩΝ

Ακρυλικά ταχυστέγνωτα χρώματα (σπρέι 400ml) σε αποχρώσεις RAL για επιφάνειες ξύλου, μετάλλου, αλουμινίου, γυαλιού, πέτρας και διαφόρων ειδών πλαστικών.



**ΧΩΡΗΤΙΚΟΤΗΤΑ**  
**400 ml**



**ΛΕΥΚΟ ΓΥΑΛΙΣΤΕΡΟ**  
(Pure white) RAL 9010  
Κωδ. A-A4502

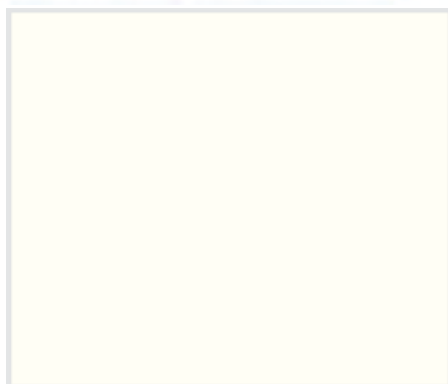

**ΛΕΥΚΟ MAT**  
(Pure white mat) RAL 9010  
Κωδ. A-A4503



**ΜΑΥΡΟ MAT**  
(Jet black mat) RAL 9005  
Κωδ. A-A4504



**ΜΑΥΡΟ ΓΥΑΛΙΣΤΕΡΟ**  
(Jet black) RAL 9005  
Κωδ. A-A4505



**ΚΙΤΡΙΝΟ**  
(Traffic yellow) RAL 1023  
Κωδ. A-A4506



**ΠΟΡΤΟΚΑΛΙ**  
(Pure orange) RAL 2004  
Κωδ. A-A4517



**ΠΡΑΣΙΝΟ**  
(Mint green) RAL 6029  
Κωδ. A-A4508



**ΣΚΟΥΡΟ ΠΡΑΣΙΝΟ**  
(Moss green) RAL 6005  
Κωδ. A-A4511



**ΣΚΟΥΡΟ ΓΚΡΙ**  
(Silver grey) RAL 7001  
Κωδ. A-A4509



**ΓΚΡΙ**  
(Light grey) RAL 7035  
Κωδ. A-A4510

# ΥΛΙΚΑ ΣΤΕΡΕΩΣΗΣ & ΧΗΜΙΚΑ ΠΡΟΙΟΝΤΑ

## UNIVERSAL

ΑΚΡΥΛΙΚΑ ΑΠΟΧΡΩΣΕΙΣ RAL

### ΓΕΝΙΚΩΝ ΕΦΑΡΜΟΓΩΝ

Ακρυλικά ταχυστέγνωτα χρώματα (σπρέι 400ml) σε αποχρώσεις RAL για επιφάνειες ξύλου, μετάλλου, αλουμινίου, γυαλιού, πέτρας και διαφόρων ειδών πλαστικών.



**ΧΩΡΗΤΙΚΟΤΗΤΑ**  
**400 ml**



**ΓΚΡΙ ΑΛΟΥΜΙΝΙΟΥ**  
**(White aluminium) RAL 9006**  
**Κωδ. A-A4526**

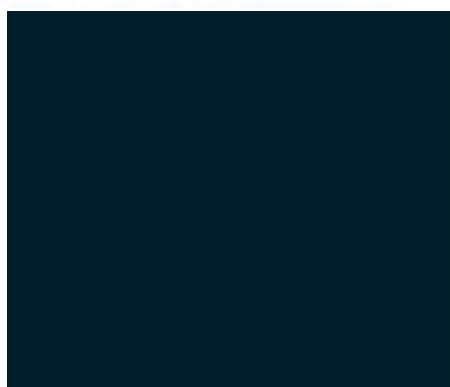

**ΓΚΡΙ ΑΝΘΡΑΚΙ**  
**(Anthracite grey) RAL 7016**  
**Κωδ. A-A4525**



**ΜΠΟΡΝΤΩ**  
**(Purple red) RAL 3004**  
**Κωδ. A-A4519**



**ΚΟΚΚΙΝΟ ΣΚΟΥΡΟ**  
**(Flame red) RAL 3000**  
**Κωδ. A-A4518**



**ΚΟΚΚΙΝΟ**  
**(Traffic red) RAL 3020**  
**Κωδ. A-A4507**



**ΜΠΛΕ**  
**(Gentian Blue) RAL 5010**  
**Κωδ. A-A4514**



**ΓΑΛΑΖΙΟ**  
**(Sky blue) RAL 5015**  
**Κωδ. A-A4522**



**ΜΠΛΕ ΣΚΟΥΡΟ**  
**(Ultra marine blue) RAL 5002**  
**Κωδ. A-A4524**



**ΜΠΕΖ**  
**(Light ivory) RAL 1015**  
**Κωδ. A-A4513**

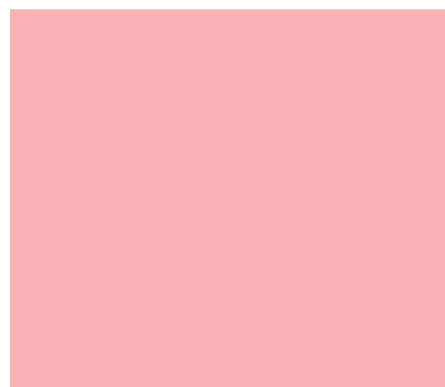

**ΡΟΖ ΑΝΟΙΧΤΟ**  
**(Light pink) RAL 3015**  
**Κωδ. A-A4523**

# ΥΛΙΚΑ ΣΤΕΡΕΩΣΗΣ & ΧΗΜΙΚΑ ΠΡΟΙΟΝΤΑ

## UNIVERSAL

ΑΚΡΥΛΙΚΑ ΑΠΟΧΡΩΣΕΙΣ RAL

### ΓΕΝΙΚΩΝ ΕΦΑΡΜΟΓΩΝ

Ακρυλικά ταχυστέγνωτα χρώματα (σπρέι 400ml) σε αποχρώσεις RAL για επιφάνειες ξύλου, μετάλλου, αλουμινίου, γυαλιού, πέτρας και διαφόρων ειδών πλαστικών.



**ΧΩΡΗΤΙΚΟΤΗΤΑ**  
**400 ml**



**ΚΑΦΕ**  
**(Nut brown) RAL 8011**  
**Κωδ. A-A4512**



**ΜΩΒ**  
**(Signal violet) RAL 4008**  
**Κωδ. A-A4521**



**ΜΩΒ ΑΝΟΙΧΤΟ**  
**(Heather Violet) RAL 4003**  
**Κωδ. A-A4520**

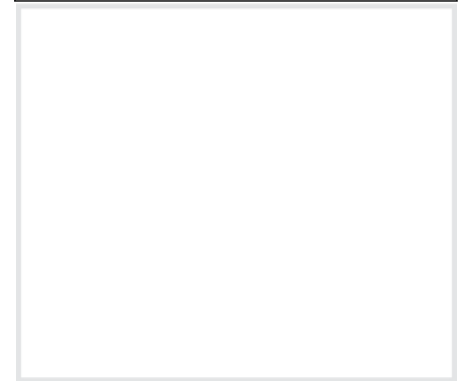

**ΔΙΑΦΑΝΟ ΒΕΡΝΙΚΙ ΓΥΑΛΙΣΤ.**  
**(Clear Varnish)**  
**Κωδ. A-A4501**

## PRIMER

ΑΣΤΑΡΙΑ

### ΒΕΛΤΙΩΝΟΥΝ ΤΗΝ ΠΡΟΣΦΥΞΗ ΚΑΙ ΤΟ ΤΕΛΙΚΟ ΑΠΟΤΕΛΕΣΜΑ

Ακρυλικά ταχυστέγνωτα αστάρια (σπρέι 400ml) για επιφάνειες ξύλου, μετάλλου, αλουμινίου, γυαλιού και πέτρας. Υπόστρωμα για όλους τους τύπους χρωμάτων της σειράς **SUPER COLOR**.



**ΧΩΡΗΤΙΚΟΤΗΤΑ**  
**400 ml**



**ΚΟΚΚΙΝΟ ΑΣΤΑΡΙ**  
**(Red)**  
**Κωδ. A-A4535**

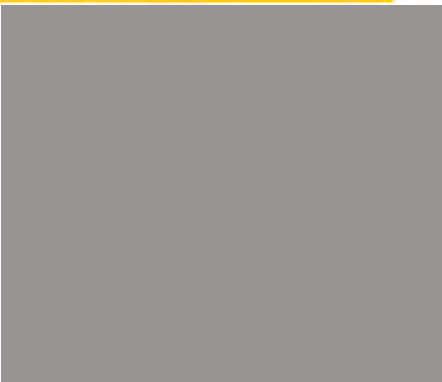

**ΓΚΡΙ ΑΣΤΑΡΙ**  
**(Grey)**  
**Κωδ. A-A4515**

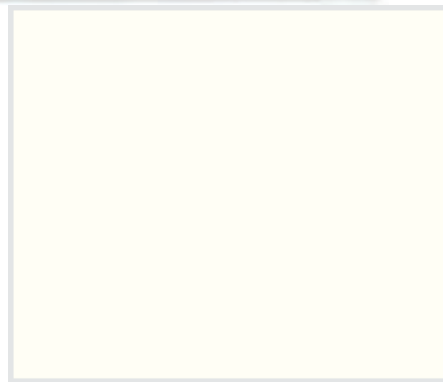

**ΛΕΥΚΟ ΑΣΤΑΡΙ**  
**(White)**  
**Κωδ. A-A4534**

## FLUORESCENT

### ΦΩΣΦΟΡΟΥΧΑ

#### ΜΕΓΑΛΗ ΑΝΑΚΛΑΣΗ ΣΤΟ ΦΩΣ

Φωσφορούχα, ταχυστέγνωτα χρώματα νιτροκυτταρίνης (σπρέι 400ml) για επιφάνειες ξύλου, μετάλλου, αλουμινίου, γυαλιού, πέτρας και διαφόρων ειδών πλαστικών. Για καλύτερα αποτελέσματα εφαρμόστε στην επιφάνεια λευκό αστάρι πριν την εφαρμογή. Για να βελτιώσετε την αντίσταση στις υπεριώδεις ακτίνες και τις καιρικές συνθήκες, εφαρμόστε μια τελική στρώση με ακρυλικό βερνίκι της σειράς **SUPER COLOR**.



**ΠΡΑΣΙΝΟ ΦΩΣΦΟΡΟΥΧΟ**  
(Green fluorescent)  
Κωδ. A-A4533



**ΠΟΡΤΟΚΑΛΙ ΦΩΣΦΟΡΟΥΧΟ**  
(Orange fluorescent)  
Κωδ. A-A4531



**ΚΙΤΡΙΝΟ ΦΩΣΦΟΡΟΥΧΟ**  
(Yellow fluorescent)  
Κωδ. A-A4532

## METALLIC

### ΜΕΤΑΛΛΙΚΑ ΧΡΩΜΑΤΑ

#### ΕΝΤΟΝΟ ΜΕΤΑΛΛΙΚΟ ΕΦΕ

Μεταλλικά, ταχυστέγνωτα χρώματα νιτροκυτταρίνης (σπρέι 400ml) για επιφάνειες ξύλου, μετάλλου, αλουμινίου, γυαλιού, πέτρας και διαφόρων ειδών πλαστικών. Το μεταλλικό αποτέλεσμα αυξάνεται όταν εφαρμόζεται μια τελική στρώση με ακρυλικό βερνίκι της σειράς **SUPER COLOR**.



**ΑΣΗΜΙ ΜΕΤΑΛΛΙΚΟ**  
(Metallic silver)  
Κωδ. A-A4536



## HIGH TEMPERATURE

ΥΨΗΛΩΝ ΘΕΡΜΟΚΡΑΣΙΩΝ

**ΑΝΤΟΧΗ ΣΕ ΘΕΡΜΟΚΡΑΣΙΕΣ  
ΕΩΣ +800°C**

Χρώματα με αντοχή σε πολύ υψηλές θερμοκρασίες (σπρέι 400ml). Δεν χρειάζονται αστάρωμα πριν την εφαρμογή. Χρόνος ωρίμανσης 60 λεπτά σε θερμοκρασία δωματίου. Μετά θερμάνετε για 30 - 60 λεπτά (160°C) ώστε να σκληρύνει το στρώμα του χρώματος.



**ΓΚΡΙ ΣΚΟΥΡΟ ΘΕΡΜ/ΣΙΑΣ  
(Anthracite)  
Κωδ. A-A4537**

**ΧΩΡΗΤΙΚΟΤΗΤΑ  
400 ml**



**ΜΑΥΡΟ ΘΕΡΜΟΚΡΑΣΙΑΣ  
(Black)  
Κωδ. A-A4528**



**ΓΚΡΙ ΑΝΟΙΧΤΟ ΑΛΟΥΜΙΝΙΟΥ  
(Aluminium)  
Κωδ. A-A4527**

## APPLIANCE WHITE

ΣΜΑΛΤΟ

**ΙΔΑΝΙΚΟ ΓΙΑ ΑΝΑΝΕΩΣΗ  
ΟΙΚΙΑΚΩΝ ΣΥΣΚΕΥΩΝ**

Λευκό σμάλτο για επισκευές οικιακών συσκευών (σπρέι 400ml) για ανανέωση και επιδιόρθωση οικιακών συσκευών (ψυγεία, πλυντήρια) και έπιπλα. Αντοχή στα κοινά καθαριστικά.

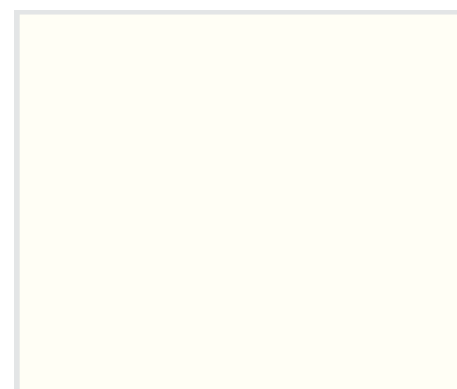

**ΛΕΥΚΟ ΣΜΑΛΤΟ ΟΙΚ.ΣΥΣΚ.  
(White)  
Κωδ. A-A4516**

**ΧΩΡΗΤΙΚΟΤΗΤΑ  
400 ml**



WHITE



## CHROME

ΧΡΩΜΙΟΥ

ΕΝΤΟΝΟ ΓΥΑΛΙΣΤΕΡΟ ΕΦΕ

Ακρυλικά ταχυστέγνωτα χρώματα με αισθητικό αποτέλεσμα χρωμίου (σπρέι 400ml) για επιφάνειες εύλου, μετάλλου, αλουμινίου, γυαλιού, πέτρας και διαφόρων ειδών πλαστικών. Δεν είναι ανθεκτικά στην τριβή, για εξωτερικές εφαρμογές και δεν είναι δυνατή η επαναβαφή τους με διάφανο βερνίκι.



ΑΣΗΜΙ ΧΡΩΜΙΟΥ  
(Chrome silver)  
Κωδ. A-A4530

ΧΡΥΣΟ ΧΡΩΜΙΟΥ  
(Chrome gold)  
Κωδ. A-A4529



Den Braven

ΤΕΧΝΙΚΗ ΥΠΟΣΤΗΡΙΞΗ  
801 1131140



## Den Braven

### ΣΠΡΕΪ ΚΑΘΑΡΙΣΤΙΚΟ ΦΡΕΝΩΝ

TECTANE BRAKE CLEANER



#### ΠΕΡΙΓΡΑΦΗ

Πολύ δραστικό καθαριστικό φρένων σε σπρέι. Καθαρίζει και βελτιώνει τη λειτουργία των φρένων χωρίς να αφήνει κατάλοιπα. Δεν περιέχει PCB, κάδμιο, μόλυβδο, χλωρίδιο και ασετόν. Φιλικό για το χρήστη και το περιβάλλον. Κατάλληλο για όλα τα μέταλλα όπως: σίδηρο, ανοξείδωτο, αλουμίνιο, ατσάλι, ντουραλουμίνιο κλπ. Δεν διαβρώνει ούτε καταστρέφει λάστιχα και πλαστικά μέρη με τα οποία θα έρθει σε επαφή.

Κωδικός	ΚΩΔ.	Συσκευασία	(ml)	Απόχρωση	τεμ	EAN-13
8870	A-A637	Spray	500	-	12	5205205114124
70502		Spray	750	-	12	5205205114162

- Πολύ δραστικό καθαριστικό
- Δεν επηρεάζει λάστιχα και πλαστικά
- Δεν αφήνει κατάλοιπα
- Φιλικό στον χρήστη και το περιβάλλον



#### ΕΦΑΡΜΟΓΕΣ

Για όλους τους τύπους φρένων αλλά και εξαρτήματα σε οχήματα όπως: δισκόφρενα, ταμπούρα, εξαρτήματα φρένων, πλατό συμπλέκτη, αντλίες βενζίνης, αντλίες λαδιού κλπ.

### ΑΝΤΙΣΚΩΡΙΑΚΟ ΜΕ MoS<sub>2</sub>

TECTANE PENETRATING MoS<sub>2</sub>



#### ΠΕΡΙΓΡΑΦΗ

Επαγγελματικό αντισκωριακό σπρέι με MoS<sub>2</sub> με πολύ μεγάλη διεισδυτικότητα. Η ισχυρή τριχοειδής δράση και οι εξαιρετικές ιδιότητες ροής επιτρέπουν στο υλικό την πρόσβαση του σε παλαιές κολλημένες συνδέσεις. Τα αντιδιαβρωτικά συστατικά του προϊόντος εμποδίζουν τη δημιουργία νέας σκουριάς σε επεξεργασμένα μέρη. Απωθεί τη σκουριά προσφέροντας μόνιμη προστασία από τη διάβρωση. Σταματά θορύβους, λύνει, αβίαστα και γρήγορα, μια σειρά προβλημάτων σχετικά με τη συντήρηση, την επισκευή και την παραγωγή.

Κωδικός	ΚΩΔ.	Συσκευασία	(ml)	Απόχρωση	τεμ	EAN-13
11760100	A-A286	Spray	400	-	12	5205205114209

- Προστασία από την διάβρωση
- Γρήγορα αποτελέσματα
- Μακροχρόνια προστασία



#### ΕΦΑΡΜΟΓΕΣ

"Για όλους τους τύπους σύνδεσης όπως: βίδες, περικόχλια, μπουλόνια, μεντεσέδες, επιφάνειες ολίσθησης, κλειδαριές, λουκέτα, ρουλεμάν, ντίζες φρένων ή συμπλέκτη κλπ."



#### ΠΕΡΙΓΡΑΦΗ

Σπρέι ψυχρού γαλβανίσματος με περιεκτικότητα σε αλουμίνιο και γυαλιστερό φινιρίσμα για προστασία από τη διάβρωση. Βάφεται και αντέχει σε θερμοκρασίες έως 200°C. Έχει την ίδια όψη με την επιφάνεια γαλβανίσματος εν θερμώ. Εξαιρετική πρόσφυση σε όλα τα μέταλλα.

Κωδικός	ΚΩΔ.	Συσκευασία	(ml)	Απόχρωση	τεμ	EAN-13
9271	A-A401	Spray	400	-	12	5205205114094

- Εξαιρετική πρόσφυση
- Περιέχει αλουμίνιο
- Γυαλιστερό φινιρίσμα
- Αντοχή έως 200°C

#### ΕΦΑΡΜΟΓΕΣ

Για προστασία σε γαλβανισμένες επιφάνειες μετά από κολλήσεις, κόψιμο, τρύπημα και γενικά όπου έχει φύγει το γαλβάνισμα.

### ΣΠΡΕΪ ΓΑΛΒΑΝΙΣΜΑ ΑΛΟΥΜΙΝΙΟΥ

TECTANE ZINC-ALU



#### ΠΕΡΙΓΡΑΦΗ

Σπρέι εξαιρετικής ποιότητας για λίπανση και συντήρηση αλυσίδων. Καθιστά την κίνηση των αλυσίδων ήρεμη και συνεχή. Απωθεί την υγρασία και προστατεύει από τη διάβρωση. Έχει πολύ καλή πρόσφυση και δε στάζει κατά την εφαρμογή του. Αντέχει σε ακραίες θερμοκρασίες από -40°C έως +150°C. Κατάλληλο και για αλυσίδες με O-RING.

Κωδικός	ΚΩΔ.	Συσκευασία	(ml)	Απόχρωση	τεμ	EAN-13
7968	A-A968	Spray	400	-	12	5205205114025

- Κατάλληλο για αλυσίδες με O-RING
- Αντέχει σε υψηλές θερμοκρασίες
- Προστατεύει από την διάβρωση
- Δεν στάζει

#### ΕΦΑΡΜΟΓΕΣ

Για λίπανση αλυσίδων σε μοτοσυκλέτες, μηχανές, βιομηχανικά εργαλεία, ρουλεμάν, σαρματόσχοινα κλπ.



### ΣΠΡΕΪ ΓΙΑ ΑΛΥΣΙΔΕΣ

TECTANE CHAIN



## ΠΕΡΙΓΡΑΦΗ

Λευκό γράσο μεγάλης διάρκειας για λίπανση και μείωση τριβών διαφόρων μηχανισμών και κινούμενων μερών. Έχει καλή πρόσφυση και προστατεύει από την οξείδωση. Κατάλληλο για θερμοκρασίες από -40°C έως + 120°C.

## ΕΦΑΡΜΟΓΕΣ

Για όλους τους τύπους ρουλεμάν, για μεντεσέδες, για μηχανές, πύρους σε μοτέρ, οδηγούς σε μηχανισμούς κλπ.

Κωδικός	ΚΩΔ.	Συσκευασία	(ml)	Απόχρωση	τεμ	EAN-13
8387	A-A621	Spray	400	-	12	5205205114087

- Μεγάλη διάρκεια
- Αντοχή σε υψηλές θερμοκρασίες
- Προστατεύει από την οξείδωση

## ΣΠΡΕΪ ΛΕΥΚΟ ΓΡΑΣΟ TECTANE WHITE GREASE SPRAY



## ΠΕΡΙΓΡΑΦΗ

Λιπαντικό σπρέϊ υψηλής περιεκτικότητας σε σιλικόνη με αδιαβροχοποιητικές ιδιότητες. Απωθεί τη σκόνη και τη βρωμιά μειώνοντας τις τριβές. Προστατεύει λάστιχα και πλαστικά μέρη από σκλήρυνση. Αντέχει σε ακραίες θερμοκρασίες από -40°C έως +150°C. Δημιουργεί ένα φιλμ που προστατεύει από την οξείδωση.

## ΕΦΑΡΜΟΓΕΣ

Για πλαστικά, μέταλλα και λάστιχα. Λιπαίνει και προστατεύει μεντεσέδες, ράουλα, ρουλεμάν, ταμπλό κλπ.

Κωδικός	ΚΩΔ.	Συσκευασία	(ml)	Απόχρωση	τεμ	EAN-13
5901	A-A264	Spray	400	-	12	5205205114056

- Προστατεύει λάστιχα και πλαστικά
- Αντέχει σε ακραίες θερμοκρασίες
- Έχει αδιαβροχοποιητικές ιδιότητες
- Προστατεύει από την οξείδωση

## ΣΠΡΕΪ ΣΙΛΙΚΟΝΗΣ TECTANE SILICONE SPRAY



## ΠΕΡΙΓΡΑΦΗ

Υγρή σιλικόνη με αδιαβροχοποιητικές ιδιότητες. Απωθεί τη σκόνη και τη βρωμιά μειώνοντας τις τριβές. Προστατεύει λάστιχα και πλαστικά μέρη από σκλήρυνση. Αντέχει σε ακραίες θερμοκρασίες από -40°C έως +150°C. Δημιουργεί ένα φιλμ που προστατεύει από την οξείδωση.

## ΕΦΑΡΜΟΓΕΣ

Για πλαστικά, μέταλλα και λάστιχα. Λιπαίνει και προστατεύει μεντεσέδες, ράουλα, ρουλεμάν, ταμπλό κλπ.

Κωδικός	Συσκευασία	(L)	Απόχρωση	τεμ	EAN-13
76231	Δοχείο	20	-	1	5205205114193
76232	Δοχείο	30	-	1	5205205114186

- Προστατεύει λάστιχα και πλαστικά
- Αντέχει σε ακραίες θερμοκρασίες
- Έχει αδιαβροχοποιητικές ιδιότητες
- Προστατεύει από την οξείδωση

## ΥΓΡΗ ΣΙΛΙΚΟΝΗ TECTANE SILICONE





## Den Braven

### ΣΠΡΕΪ ΚΑΘΑΡΙΣΤΙΚΟ ΗΛΕΚΤΡΙΚΩΝ ΕΠΑΦΩΝ ΜΕ ΛΑΔΙ

TESTANE CONTACT WITH OIL



#### ΠΕΡΙΓΡΑΦΗ

Καθαριστικό και συντηρητικό σπρέι ηλεκτρικών επαφών με λάδι. Απωθεί το νερό και την υγρασία από ενώσεις καλωδίων. Διαλύει τη βρωμιά που εμφανίζεται σε διακόπτες, φύσες και μπουζί. Σταματά διαρροές, την απώλεια τάσης και προστατεύει από την μακροχρόνια διάβρωση. Βοηθάει στο ξεκίνημα οχημάτων με προβλήματα υγρασίας.

#### ΕΦΑΡΜΟΓΕΣ

Για διακόπτες και ηλεκτρικές επαφές οχημάτων, για διανομείς, συνδέσεις καλωδίων, μηχανές, κλαρκ κλπ

Κωδικός	ΚΩΔ.	Συσκευασία	(ml)	Απόχρωση	τεμ	EAN-13
8790	A-A969	Spray	400	-	12	5205205114032

- Απωθεί το νερό και την υγρασία
- Σταματά διαρροές
- Γρήγορη απόδοση



### ΣΠΡΕΪ ΚΑΘΑΡΙΣΤΙΚΟ ΗΛΕΚΤΡΙΚΩΝ ΕΠΑΦΩΝ ΧΩΡΙΣ ΛΑΔΙ

TESTANE CONTACT WITHOUT OIL



#### ΠΕΡΙΓΡΑΦΗ

Καθαριστικό και συντηρητικό σπρέι ηλεκτρικών επαφών χωρίς λάδι. Απωθεί το νερό και την υγρασία από ενώσεις καλωδίων. Διαλύει τη βρωμιά που εμφανίζεται σε διακόπτες, φύσες και μπουζί. Σταματά διαρροές και την απώλεια τάσης. Δημιουργεί μία δίοδο για το ρεύμα χωρίς τριβές. Βοηθάει στο ξεκίνημα οχημάτων με προβλήματα υγρασίας. Εξατμίζεται χωρίς να αφήνει κατάλοιπα.

#### ΕΦΑΡΜΟΓΕΣ

Για διακόπτες και ηλεκτρικές επαφές οχημάτων, για διανομείς, συνδέσεις καλωδίων, μηχανές, κλαρκ κλπ

Κωδικός	Συσκευασία	(ml)	Απόχρωση	τεμ	EAN-13
8792	Spray	400	-	12	4001587127186

- Απωθεί το νερό και την υγρασία
- Σταματά διαρροές και τη πτώση τάσης
- Δεν αφήνει κατάλοιπα



### ΣΠΡΕΪ ΚΑΘΑΡΙΣΤΙΚΟ ΚΑΡΜΠΥΡΑΤΕΡ

TESTANE CARBURATOR CLEANER



#### ΠΕΡΙΓΡΑΦΗ

Σπρέι καθαρισμού καρμπυρατέρ ειδικού μείγματος για μεγαλύτερη απόδοση. Συνδυασμός καθαρισμού και λίπανσης. Δε διαβρώνει τις ελαστικές μεμβράνες και τα μέταλλα με τα οποία έρχεται σε επαφή. Αφαιρεί κατάλοιπα, λάδια κλπ.

#### ΕΦΑΡΜΟΓΕΣ

Αποτελεσματικό καθαρίσμο εσωτερικά και εξωτερικά σε καρμπυρατέρ. Ιδανικό για τον καθαρισμό της πεταλούδας και της εισαγωγής injection σε οχήματα.

Κωδικός	ΚΩΔ.	Συσκευασία	(ml)	Απόχρωση	τεμ	EAN-13
5902	A-A402	Spray	400	-	12	4001587010051

- Ισχυρό καθαριστικό
- Δεν διαβρώνει τα πλαστικά και τα μέταλλα
- Αφαιρεί κατάλοιπα



### ΣΠΡΕΪ ΠΡΟΚΙΝΗΣΗΣ

TESTANE ENGINE START



#### ΠΕΡΙΓΡΑΦΗ

Σπρέι για γρήγορο ξεκίνημα μηχανών βενζίνης και πετρελαίου. Βοηθά στην εκκίνηση μηχανών που βρίσκονται σε κρύο περιβάλλον ή έχουν μείνει σε ακινησία για μεγάλο χρονικό διάστημα.

#### ΕΦΑΡΜΟΓΕΣ

Για αυτοκίνητα, φορτηγά, γεωργικά μηχανήματα, γεννήτριες κλπ. Ιδανικό για περιπτώσεις μηχανών που δεν έχουν συχνή χρήση.

Κωδικός	ΚΩΔ.	Συσκευασία	(ml)	Απόχρωση	τεμ	EAN-13
11269	A-X1439	Spray	400	-	12	5205205114049

- Γρήγορη απόδοση
- Απόδοση σε χαμηλές θερμοκρασίες





## Blu-Tack® Original

ΕΠΑΝΑΧΡΗΣΙΜΟΠΟΙΗΣΙΜΗ ΚΟΛΛΑ ΣΕ ΜΟΡΦΗ ΠΛΑΣΤΕΛΙΝΗΣ

Το **Bostik Blu-Tack®** είναι το αυθεντικό και το μόνο με την original ονομασία που το καθιέρωσε παγκοσμίως. Καθαρό, ασφαλές και εύκολο στη χρήση. Παρέχει μια ιδανική εναλλακτική λύση για τις πινέζες και τις κολλώδεις ταινίες με πολλαπλές χρήσεις στο σπίτι, το γραφείο και το σχολείο.

### ΧΑΡΑΚΤΗΡΙΣΤΙΚΑ

- Μπλε χρώμα
- Για 1001 χρήσεις
- Μπορεί να επαναχρησιμοποιηθεί πολλές φορές
- Εύκαμπτο
- Δεν συρρικνώνεται και δεν στεγνώνει
- Χώρα προέλευσης: Αγγλία
- Μη τοξικό, κατάλληλο για την οικογένεια

### ΚΑΤΑΛΛΗΛΑ ΥΛΙΚΑ

- Γυαλί
- Μέταλλο
- Πλαστικό
- Χαρτί
- Ξύλο
- Μη πορώδεις επιφάνειες
- Ταπετσαρίες
- Βαμμένες επιφάνειες

### ΠΡΟΤΕΙΝΟΜΕΝΕΣ ΧΡΗΣΕΙΣ

Το Blu-Tack® έχει μια πληθώρα χρήσεων στο σπίτι, το σχολείο, το εργαστήριο ή το γραφείο.

ΚΩΔ.

A-A3116



Για περισσότερες πληροφορίες  
σαρώστε το **QR Code**

Κωδικός:	30614344
Περιγραφή:	Blu Tack Original
Χρώμα:	Μπλε
Συσκευασία:	Φάκελος - 50gr
Τεμαχία / κιβ:	12
Barcode τεμαχίου:	5205205117002
Barcode κιβωτίου:	5205205117019



## Fast Tak – Permanent

### ΣΠΡΕΪ BENZINOKOLLA

Το **Fast Tak – Permanent** είναι σπρέι βενζινόκολλα με πολύ ισχυρή συγκόλληση. Για δύσκολες εργασίες και γρήγορα αποτελέσματα αυτό είναι το σπρέι κόλλας που χρειάζεστε. Το Fast Tak- Permanent κολλάει σχεδόν τα πάντα.

### ΧΑΡΑΚΤΗΡΙΣΤΙΚΑ

- Διάφανο
- 500ml
- Μόνιμη συγκόλληση
- Χώρα προέλευσης: Αγγλία

### ΚΑΤΑΛΛΗΛΑ ΥΛΙΚΑ

- Χαρτί
- Χαρτόνι
- Αφρώδη υλικά
- Δέρμα
- Λάστιχο
- Ξύλο
- Σκληρά πλαστικά
- Μέταλλο
- Φελλός
- Πέτρα
- Βαμμένες επιφάνειες



Για περισσότερες πληροφορίες  
σαρώστε το **QR Code**

### ΠΡΟΤΕΙΝΟΜΕΝΕΣ ΧΡΗΣΕΙΣ

1. Ιδανικό για κάρτες, κολλάζ, μοντελισμό, μακέτες, φωτογραφικά άλμπουμ, χειροτεχνίες, λευκώματα και πολλά ακόμα.
2. Το Bostik Fast Tak - Permanent έχει μια πληθώρα χρήσεων στο σπίτι, το σχολείο ή το γραφείο.

ΚΩΔ.

A-A3117

Κωδικός:	30602630
Περιγραφή:	Fast Tak - Permanent
Χρώμα:	Διάφανο
Συσκευασία:	Σπρέι - 500ml
Τεμαχία / κιβ:	6
Barcode τεμαχίου:	5000399006435
Barcode κιβωτίου:	05000399006442



## All Purpose

### ΚΟΛΛΑ ΓΕΝΙΚΗΣ ΧΡΗΣΗΣ

Το **Bostik All Purpose** είναι ένα πολύ δυνατό συγκολλητικό πολλαπλών εφαρμογών, γενικής χρήσης και γρήγορης ωρίμανσης. Στεγνώνει γρήγορα και είναι κατάλληλο για μια μεγάλη γκάμα υλικών. Ιδανικό για γενικές συγκολλήσεις στο σπίτι και το γραφείο.

### ΧΑΡΑΚΤΗΡΙΣΤΙΚΑ

- Διάφανο
- 20ml
- Πολλαπλών εφαρμογών
- Χώρα προέλευσης: Αγγλία

### ΚΑΤΑΛΛΗΛΑ ΥΛΙΚΑ

- Κεραμικά
- Πορσελάνη
- Μέταλλο
- Χαρτί
- Ξύλο
- Υφάσματα
- Πλαστικά



Για περισσότερες πληροφορίες  
σαρώστε το **QR Code**

### ΠΡΟΤΕΙΝΟΜΕΝΕΣ ΧΡΗΣΕΙΣ

Το Bostik All Purpose έχει μια πληθώρα χρήσεων στο σπίτι, το σχολείο ή το γραφείο.

ΚΩΔ.

A-A3101

Κωδικός:	30813296
Περιγραφή:	All Purpose - 20ml Tube
Χρώμα:	Διάφανο
Συσκευασία:	Σωληνάριο - 20ml
Τεμαχία / κιβ:	6
Barcode τεμαχίου:	5000399003540
Barcode κιβωτίου:	05000399005292



## Contact Adhesive

### BENZINΟΚΟΛΛΑ ΜΕ ΒΑΣΗ ΔΙΑΛΥΤΕΣ

Το **Bostik Contact Adhesive** είναι ένα extra δυνατό, διάφανο συγκολλητικό (βενζινόκολλα) που στεγνώνει γρήγορα. Επιδιορθώνει μια μεγάλη γκάμα υλικών στη στιγμή.

#### ΧΑΡΑΚΤΗΡΙΣΤΙΚΑ

- Διάφανο
- 50ml
- Πολλαπλών εφαρμογών
- Χώρα προέλευσης: Αγγλία

#### ΚΑΤΑΛΛΗΛΑ ΥΛΙΚΑ

- Ξύλο
- Σκληρό χαρτόνι
- Μέταλλο
- Καουτσούκ
- Σκληρά πλαστικά
- Δέρμα



Για περισσότερες πληροφορίες  
σαρώστε το **QR Code**

#### ΠΡΟΤΕΙΝΟΜΕΝΕΣ ΧΡΗΣΕΙΣ

Το Bostik Contact Adhesive έχει μια πληθώρα χρήσεων στο σπίτι, το σχολείο ή το γραφείο.

ΚΩΔ.

A-A3102

Κωδικός:	30803649
Περιγραφή:	Contact Adhesive - 50ml Tube
Χρώμα:	Διάφανο
Συσκευασία:	Σωληνάριο - 50ml
Τεμαχία / κιβ:	6
Barcode τεμαχίου:	5000399003571
Barcode κιβωτίου:	05000399005322





## Leather Repair

### ΠΟΛΥΟΥΡΕΘΑΝΙΚΗ ΚΟΛΛΑ ΓΙΑ ΔΕΡΜΑΤΑ

Το **Bostik Leather Repair** είναι ένα extra δυνατό, διάφανο συγκολλητικό πολυουρεθάνης που στεγνώνει γρήγορα και είναι αδιάβροχο. Ιδανικό για μεγάλης διάρκειας και ελαστικότητας επιδιορθώσεις σε αντικείμενα από δέρμα ή απομίμηση δέρματος.

#### ΧΑΡΑΚΤΗΡΙΣΤΙΚΑ

- Ισχυρή συγκόλληση
- Πολύ γρήγορη ωρίμανση
- Εξαιρετική αντοχή σε υγρασία και νερό
- Διάφανο
- Αντοχή στη γήρανση
- Εύκαμπτο
- Χώρα προέλευσης: Αγγλία

#### ΚΑΤΑΛΛΗΛΑ ΥΛΙΚΑ

- Όλοι οι τύποι δέρματος
- Απομίμηση δέρματος
- Τσόχα
- Χαρτί
- Καμβάς
- Χαρτόνι
- Μέταλλα
- Γυαλί
- Πορσελάνη

#### ΠΡΟΤΕΙΝΟΜΕΝΕΣ ΧΡΗΣΕΙΣ

Το Bostik Leather Adhesive χρησιμοποιείται για 1001 ελαστικές επισκευές αντικειμένων από δέρμα ή απομίμηση δέρματος στο σπίτι, το γραφείο, αλλά και για επαγγελματικές εφαρμογές όπως: παπούτσια, ζώνες, τσάντες, αμπαζούρ, κορνίζες, ταπετσαρίες κλπ.

ΚΩΔ.

A-A3103



Για περισσότερες πληροφορίες  
σαρώστε το **QR Code**

Κωδικός:	30803758
Περιγραφή:	Leather Repair - 20ml Tube
Χρώμα:	Διάφανο
Συσκευασία:	Σωληνάριο - 20ml
Τεμαχία / κιβ:	6
Barcode τεμαχίου:	5000403110943
Barcode κιβωτίου:	05010591381513



## Fabric Glue

### ΚΟΛΛΑ ΥΦΑΣΜΑΤΩΝ ΜΕ ΒΑΣΗ ΦΥΣΙΚΟ ΛΑΤΕΞ

Το **Bostik Fabric Glue (Sew Simple)** είναι ένα δυνατό, εύκαμπτο συγκολλητικό για υφάσματα που στεγνώνει γρήγορα και αντέχει στο σιδέρωμα και το πλύσιμο στο πλυντήριο.

#### ΧΑΡΑΚΤΗΡΙΣΤΙΚΑ

- Πολύ δυνατή συγκόλληση
- Γρήγορη ωρίμανση
- 20ml
- Χώρα προέλευσης: Αγγλία

#### ΚΑΤΑΛΛΗΛΑ ΥΛΙΚΑ

- Όλων των ειδών τα υφάσματα εκτός από 100% νάυλον ή πολυεστερικά.



Για περισσότερες πληροφορίες  
σαρώστε το **QR Code**

#### ΠΡΟΤΕΙΝΟΜΕΝΕΣ ΧΡΗΣΕΙΣ

Ιδανικό για μπορντούρες, στριφώματα, ετικέτες, σήματα και μπαλώματα. Το Bostik Sew Simple θα σας βοηθήσει να κάνετε μόνιμες επιδιορθώσεις, προσθήκες και μεταποιήσεις σε ρούχα, κουρτίνες και καλύμματα – χωρίς ράψιμο!

ΚΩΔ.

A-A3104

Κωδικός:	30614658
Περιγραφή:	Fabric Glue - 20ml Tube
Χρώμα:	Διάφανο
Συσκευασία:	Σωληνάριο - 20ml
Τεμαχία / κιβ:	6
Barcode τεμαχίου:	5010591007420
Barcode κιβωτίου:	05010591007437



## Hard Plastics

### ΚΟΛΛΑ ΓΙΑ ΣΚΛΗΡΑ ΠΛΑΣΤΙΚΑ

Το **Bostik Hard Plastics** είναι ένα extra δυνατό, διάφανο συγκολλητικό που στεγνώνει γρήγορα και είναι ανθεκτικό στην υγρασία και το νερό. Ιδανικό για δύσκολες επιδιορθώσεις στα περισσότερα σκληρά, διάφανα και άκαμπτα πλαστικά, συμπεριλαμβανομένων ακρυλικών και σκληρών PVC.

### ΧΑΡΑΚΤΗΡΙΣΤΙΚΑ

- Διάφανο
- Πολύ ισχυρή συγκόλληση
- Γρήγορη ωρίμανση
- Εξαιρετική αντοχή σε υγρασία
- Εύκολο στην εφαρμογή
- Αντοχή σε θερμοκρασιακές εναλλαγές (-20°C έως +60°C)
- Χώρα προέλευσης: Αγγλία

### ΚΑΤΑΛΛΗΛΑ ΥΛΙΚΑ

- Σκληρά πλαστικά
- Σκληρή πολυστερίνη
- Διάφανα πλαστικά
- Σκληρό PVC
- Ακρυλικά πλαστικά
- ABS
- Ξύλο
- Μέταλλα
- Δέρμα

### ΠΡΟΤΕΙΝΟΜΕΝΕΣ ΧΡΗΣΕΙΣ

Το Bostik Hard Plastics χρησιμοποιείται για 1001 επισκευές των περισσότερων σκληρών πλαστικών στο σπίτι, το γραφείο, αλλά και για επαγγελματικές εφαρμογές.

ΚΩΔ.

A-A3105



Για περισσότερες πληροφορίες  
σαρώστε το **QR Code**

Κωδικός:	30803651
Περιγραφή:	Hard Plastics - 20ml Tube
Χρώμα:	Διάφανο
Συσκευασία:	Σωληνάριο - 20ml
Τεμαχία / κιβ:	6
Barcode τεμαχίου:	5000399006190
Barcode κιβωτίου:	05000399006213



## Soft Plastics

### ΚΟΛΛΑ ΓΙΑ ΜΑΛΑΚΑ ΠΛΑΣΤΙΚΑ

Το **Bostik Soft Plastics** είναι ένα extra δυνατό, διάφανο ελαστικό συγκολλητικό που στεγνώνει γρήγορα και είναι ανθεκτικό στην υγρασία και το νερό. Ιδανικό για ελαστικές επιδιορθώσεις στα περισσότερα μαλακά πλαστικά, φυσικό λάστιχο, τεχνητό καουτσούκ, πολυουρεθάνη κλπ.

### ΧΑΡΑΚΤΗΡΙΣΤΙΚΑ

- Διάφανο
- Ισχυρή συγκόλληση
- Πολύ γρήγορη ωρίμανση
- Εξαιρετική αντοχή σε υγρασία και νερό
- Η συσκευασία περιλαμβάνει μπάλωμα PVC
- Χώρα προέλευσης: Αγγλία

### ΚΑΤΑΛΛΗΛΑ ΥΛΙΚΑ

- Μαλακά πλαστικά
- Φυσικό λάστιχο
- Τεχνητό καουτσούκ
- Μοριοσανίδες
- Κοντραπλακέ
- Εύκαμπτο PVC
- Μέταλλα
- Δέρμα

### ΠΡΟΤΕΙΝΟΜΕΝΕΣ ΧΡΗΣΕΙΣ

Το Bostik Soft Plastics χρησιμοποιείται για 1001 επισκευές των περισσότερων μαλακών πλαστικών στο σπίτι, το γραφείο, αλλά και για επαγγελματικές εφαρμογές όπως: φουσκωτά, σκηνές, αδιάβροχα, γαλότσες κλπ.

ΚΩΔ.

A-A3106



Για περισσότερες πληροφορίες  
σαρώστε το **QR Code**

Κωδικός:	30803650
Περιγραφή:	Soft Plastics - 20ml Tube
Χρώμα:	Διάφανο
Συσκευασία:	Σωληνάριο - 20ml
Τεμαχία / κιβ:	6
Barcode τεμαχίου:	5000399006206
Barcode κιβωτίου:	05000399006220



## Super Glue – Liquid

### ΡΕΥΣΤΗ ΚΥΑΝΟΑΚΡΥΛΙΚΗ ΚΟΛΛΑ

Η **Bostik Super Glu Liquid** είναι μία ρευστή κυανοακρυλική κόλλα στιγμής για ισχυρές και άμεσες συγκολλήσεις. Ιδανική για συγκολλήσεις υψηλού εφελκυσμού σε επιφάνειες από ξύλο, πορσελάνη, σκληρά πλαστικά, καουτσούκ, laminate, μέταλλα κλπ.

### ΧΑΡΑΚΤΗΡΙΣΤΙΚΑ

- Διάφανη
- Άμεση ωρίμανση
- Εξαιρετικά δυνατή συγκόλληση
- Αντοχή στη γήρανση
- Αντοχή σε θερμοκρασιακές εναλλαγές (-20°C έως +80°C)
- Κολάρο ασφαλείας για προστασία κατά την αποθήκευση
- Χώρα προέλευσης: Πολωνία

### ΚΑΤΑΛΛΗΛΑ ΥΛΙΚΑ

- Λάστιχα
- Κεραμικά
- Σκληρά πλαστικά
- Δέρμα
- Μέταλλα
- Ξύλο
- Γυαλί
- Πορσελάνη
- Δέρμα

### ΠΡΟΤΕΙΝΟΜΕΝΕΣ ΧΡΗΣΕΙΣ

Η **Bostik Super Glu Liquid** χρησιμοποιείται για 1001 ελαστικές επισκευές αντικειμένων ή απομίμησης δέρματος στο σπίτι, το γραφείο, αλλά και για επαγγελματικές εφαρμογές όπως: κούπες, κοσμήματα, μπιζού, πλαστικά αντικείμενα κλπ.

ΚΩΔ.

A-A3107



Για περισσότερες πληροφορίες  
σαρώστε το **QR Code**

Κωδικός:	30813340
Περιγραφή:	Super Glu Liquid - 3gr Tube
Χρώμα:	Διάφανο
Συσκευασία:	Σωληνάριο - 3gr
Τεμαχία / κιβ:	12
Barcode τεμαχίου:	5000399002154
Barcode κιβωτίου:	5000399005414



## Super Glue Non-Drip Gel

### ΚΥΑΝΟΑΚΡΥΛΙΚΗ ΚΟΛΛΑ GEL

Η Bostik Super Glu Non-Drip Gel είναι μία ταχυστέγνωτη κυανοακρυλική κόλλα στιγμής σε μορφή Gel για πορώδεις επιφάνειες για ισχυρές και άμεσες συγκολλήσεις. Ιδανική για συγκολλήσεις υψηλού εφελκυσμού σε επιφάνειες από ξύλο, πορσελάνη, σκληρά πλαστικά, καουτσούκ, laminate, μέταλλα κλπ.

### ΧΑΡΑΚΤΗΡΙΣΤΙΚΑ

- Δεν στάζει
- Για πορώδεις επιφάνειες
- Άμεση ωρίμανση
- Εξαιρετικά δυνατή συγκόλληση
- Αντοχή στη γήρανση
- Αντοχή σε θερμοκρασιακές εναλλαγές (-20°C έως +80°C)
- Κολάρο ασφαλείας για προστασία κατά την αποθήκευση
- Χώρα προέλευσης: Πολωνία

### ΚΑΤΑΛΛΗΛΑ ΥΛΙΚΑ

- Ξύλο
- Λάστιχα
- Κεραμικά
- Σκληρά πλαστικά
- Δέρμα
- Πορσελάνη

### ΠΡΟΤΕΙΝΟΜΕΝΕΣ ΧΡΗΣΕΙΣ

Η Bostik Super Glue Non-Drip Gel χρησιμοποιείται για 1001 ελαστικές επισκευές αντικειμένων ή απομίμησης δέρματος στο σπίτι, το γραφείο, αλλά και για επαγγελματικές εφαρμογές όπως: κούπες, ξύλινα παιχνίδια, κεραμικά αντικείμενα, κεραμικά διακοσμητικά, μπιζού, κλπ.

ΚΩΔ.

A-A3108



Για περισσότερες πληροφορίες  
σαρώστε το QR Code

Κωδικός:	30813350
Περιγρ.	Super Glu Non-Drip Gel - 3gr Tube
Χρώμα:	Διάφανο
Συσκευασία:	Σωληνάριο - 3gr
Τεμαχία / κιβ:	12
Barcode τεμαχίου:	5000399002192
Barcode κιβωτίου:	05010591806153



## Power Repair

### ΥΠΕΡΔΙΑΦΑΝΟ ΠΑΝΙΣΧΥΡΟ ΕΛΑΣΤΙΚΟ ΣΥΓΚΟΛΛΗΤΙΚΟ

Το **Bostik Power Repair** είναι ένα εξαιρετικά δυνατό, διάφανο συγκολλητικό νέας τεχνολογίας MS-Polymer που παρέχει μεγάλης διάρκειας ελαστική συγκόλληση για σχεδόν οποιοδήποτε υλικό. Έχει μεγάλη αντοχή σε χτυπήματα, είναι αδιάβροχο και λειτουργεί ακόμα και σε ακραίες καιρικές συνθήκες.

#### ΧΑΡΑΚΤΗΡΙΣΤΙΚΑ

- Υπερδιάφανο
- 20gr
- Μόνιμα ελαστικό
- Πολλαπλών εφαρμογών
- Χώρα προέλευσης: Αγγλία

#### ΚΑΤΑΛΛΗΛΑ ΥΛΙΚΑ

- Γυαλί
- Ξύλο
- Πέτρα
- Κεραμικά
- Μέταλλα
- Λάστιχα
- Πλαστικά
- Δέρμα



Για περισσότερες πληροφορίες  
σαρώστε το **QR Code**

#### ΠΡΟΤΕΙΝΟΜΕΝΕΣ ΧΡΗΣΕΙΣ

Το Bostik Power Repair χρησιμοποιείται για 1001 ελαστικές επισκευές αντικειμένων στο σπίτι, το γραφείο, αλλά και για επαγγελματικές εφαρμογές.

ΚΩΔ.

A-A3109

Κωδικός:	30609985
Περιγραφή:	Power Repair - 20gr Tube
Χρώμα:	Υπερδιάφανο
Συσκευασία:	Σωληνάριο - 20gr
Τεμαχια / κιβ:	6
Barcode τεμαχίου:	5000403114101
Barcode κιβωτίου:	05010591001923



## Εpoxy FIX PUTTY

### ΕΠΟΞΕΙΔΙΚΟΣ ΣΤΟΚΟΣ ΔΥΟ ΣΥΣΤΑΤΙΚΩΝ

Το **Bostik Epoxy FIX PUTTY** ένας ισχυρός εποξειδικός στόκος 2 συστατικών, χωρίς διαλύτες, με αντοχή σε υψηλές θερμοκρασίες, νερό και λάδια. Κατάλληλος για εφαρμογές σε σχεδόν όλα τα μέταλλα όπως σίδηρο, ατσάλι, αλουμίνιο, χαλκό και μπρούτζο. Τρίβεται και βάφεται μετά την ωρίμανσή του.

#### ΧΑΡΑΚΤΗΡΙΣΤΙΚΑ

- Υψηλές μηχανικές αντοχές
- Γρήγορη αρχική ωρίμανση (6 min)
- Πρόσφυση σε υγρές επιφάνειες
- Αντοχή σε χημικά
- Γεμίζει κενά
- Αντοχή σε χτυπήματα
- Αντοχή στη γήρανση
- Αντοχή σε θερμοκρασιακές εναλλαγές (-20°C έως +120°C)
- Τρίβεται, τρυπιέται και βάφεται μετά την πλήρη ωρίμανσή του
- Χώρα προέλευσης: Ιταλία

#### ΚΑΤΑΛΛΗΛΑ ΥΛΙΚΑ

- Σίδηρο
- Ατσάλι
- Μπρούτζος
- Αλουμίνιο
- Χαλκός
- Fiberglass
- Γυαλί
- Σκληρά πλαστικά
- Κεραμικά

#### ΠΡΟΤΕΙΝΟΜΕΝΕΣ ΧΡΗΣΕΙΣ

Το Bostik Epoxy FIX PUTTY χρησιμοποιείται για 1001 επισκευές αντικειμένων στο σπίτι, το γραφείο, αλλά και για επαγγελματικές εφαρμογές. Σε σκάφη, μεταλλικούς σωλήνες, δεξαμενές μη πόσιμο νερού, καλοριφέρ, κλπ.

ΚΩΔ.

A-A3110



Για περισσότερες πληροφορίες  
σαρώστε το **QR Code**

Κωδικός:	90303
Περιγραφή:	Epoxy FIX PUTTY 57gr
Χρώμα:	Γκρί Σκούρο
Συσκευασία:	Κύλινδρος - 57gr
Τεμαχία / κιβ:	6
Barcode τεμαχίου:	5205205117057
Barcode κιβωτίου:	5205205003534





## Epoxy FIX METAL

**ΕΠΟΞΕΙΔΙΚΗ ΚΟΛΛΑ, ΣΙΔΗΡΟΥ, ΔΥΟ ΣΥΣΤΑΤΙΚΩΝ**

Το **Bostik Epoxy FIX METAL** ένα εξαιρετικά ισχυρό συγκολλητικό μετάλλων 2 συστατικών σε σύριγγα, χωρίς διαλύτες, με αντοχή σε υψηλές θερμοκρασίες, νερό και λάδια. Κατάλληλο για εφαρμογές σε σχεδόν όλα τα μέταλλα όπως σίδηρο, ατσάλι, αλουμίνιο, χαλκό και μπρούτζο. Τρίβεται και βάφεται μετά την ωρίμανσή του.

### ΧΑΡΑΚΤΗΡΙΣΤΙΚΑ

- Ακριβής δοσολογία των συστατικών
- Γρήγορη συγκόλληση (5 min)
- Εξαιρετικά δυνατή συγκόλληση
- Αντοχή σε χημικά
- Γεμίζει κενά
- Αντοχή σε χτυπήματα
- Αντοχή στην γήρανση
- Αντοχή σε θερμοκρασιακές εναλλαγές (-40°C έως +70°C)
- Περιέχει δισκάκι ανάμιξης και σπάτουλα εφαρμογής
- Τρίβεται και βάφεται μετά την πλήρη ωρίμανσή του
- Χώρα προέλευσης: Ιταλία

### ΚΑΤΑΛΛΗΛΑ ΥΛΙΚΑ

- Σίδηρο
- Ατσάλι
- Μπρούτζος
- Αλουμίνιο
- Χαλκός

### ΠΡΟΤΕΙΝΟΜΕΝΕΣ ΧΡΗΣΕΙΣ

Το Bostik Epoxy FIX METAL χρησιμοποιείται για 1001 επισκευές αντικειμένων στο σπίτι, το γραφείο, αλλά και για επαγγελματικές εφαρμογές.

ΚΩΔ.

A-A3113



Για περισσότερες πληροφορίες  
σαρώστε το QR Code

Κωδικός:	90302
Περιγρ.	Epoxy FIX METAL Syringe 25ml
Χρώμα:	Διάφανο
Συσκευασία:	Σύριγγα - 25ml
Τεμαχία / κιβ:	6
Barcode τεμαχίου:	5205205117040
Barcode κιβωτίου:	5205205003527



## Epoxy FIX EXPRESS

**ΕΠΟΞΕΙΔΙΚΗ ΚΟΛΛΑ, ΠΟΛΛΑΠΛΩΝ ΧΡΗΣΕΩΝ, ΔΥΟ ΣΥΣΤΑΤΙΚΩΝ**

Το **Bostik Epoxy FIX EXPRESS** ένα πανίσχυρο συγκολλητικό γενικής χρήσης 2 συστατικών σε σύριγγα. Δεν περιέχει διαλύτες, και έχει αντοχή σε υψηλές θερμοκρασίες, νερό και λάδια. Ιδανικό για εφαρμογές σε μέταλλα, ξύλα, τοιχοποιία, κεραμικά, γυαλί, δέρματα, λάστιχα, μοριοσανίδες, τσιμέντο, χαρτόνι, υφάσματα και στα περισσότερα πλαστικά. Τρίβεται και βάφεται μετά την ωρίμανσή του.

### ΧΑΡΑΚΤΗΡΙΣΤΙΚΑ

- Ακριβής δοσολογία των συστατικών
- Ταχύτατη συγκόλληση (90 sec)
- Διάφανο μετά την ωρίμανση
- Εξαιρετικά δυνατή συγκόλληση
- Αντοχή σε χημικά
- Γεμίζει κενά
- Αντοχή σε χτυπήματα
- Αντοχή στη γήρανση
- Αντοχή σε θερμοκρασιακές εναλλαγές (-40°C έως +70°C)
- Περιέχει δισκάκι ανάμιξης και σπάτουλα εφαρμογής
- Τρίβεται και βάφεται μετά την πλήρη ωρίμανσή του
- Χώρα προέλευσης: Ιταλία

### ΚΑΤΑΛΛΗΛΑ ΥΛΙΚΑ

- Μέταλλα
- Πορσελάνη
- Κεραμικά
- Ξύλο
- Σκληρά πλαστικά
- Πέτρα
- Γυαλί

### ΠΡΟΤΕΙΝΟΜΕΝΕΣ ΧΡΗΣΕΙΣ

Το Bostik Epoxy FIX EXPRESS χρησιμοποιείται για 1001 επισκευές αντικειμένων στο σπίτι, το γραφείο, αλλά και για επαγγελματικές εφαρμογές.

ΚΩΔ.

A-A3111



Για περισσότερες πληροφορίες  
σαρώστε το QR Code

Κωδικός:	90301
Περιγρ.:	Epoxy FIX EXPRESS Syringe 25ml
Χρώμα:	Διάφανο
Συσκευασία:	Σύριγγα - 25ml
Τεμαχία / κιβ:	6
Barcode τεμαχίου:	5205205117033
Barcode κιβωτίου:	5205205003510



## ΕΚΘΕΤΗΡΙΟ

Κωδικός	Περιγραφή είδους	Τεμ.
A-A3101	ΚΟΛΛΕΣ ALL PURPOSE 20ML	12,00
A-A3102	ΚΟΛΛΕΣ CONTACT ADHESIVE 50ML	12,00
A-A3103	ΚΟΛΛΕΣ LEATHER REPAIR 20ML	12,00
A-A3104	ΚΟΛΛΕΣ SWE SIMPLE (FABRIC) GLUE 20ML	12,00
A-A3105	ΚΟΛΛΕΣ HARD PLASTICS 20ML	12,00
A-A3106	ΚΟΛΛΕΣ SOFT PLASTICS 20ML	12,00
A-A3107	ΚΟΛΛΕΣ SUPER GLUE LIQUID 3GR	24,00
A-A3108	ΚΟΛΛΕΣ SUPER GLUE GEL 3GR	24,00
A-A3109	ΚΟΛΛΕΣ POWER REPAIR 20GR	12,00
A-A3110	ΣΤΟΚΟΙ EPOXY FIT PUTTY 57GR	12,00
A-A3111	ΚΟΛΛΕΣ EPOXY FIX EXPRESS 25ML	12,00

### ΕΥΚΟΛΗ ΕΥΡΕΣΗ ΠΡΟΪΟΝΤΩΝ

A-A3113	ΚΟΛΛΕΣ EPOXY FIX METAL 25ML	12,00
---------	-----------------------------	-------

### ΔΙΝΕΙ ΛΥΣΕΙΣ ΣΕ ΟΛΑ ΤΑ ΠΡΟΒΛΗΜΑΤΑ ΣΥΓΚΟΛΛΗΣΗΣ

A-A3116	ΚΟΛΛΕΣ BLU-TACK ORIGINAL 50GR	12,00
A-A3117	ΚΟΛΛΕΣ FAST TAK 500ML ΣΠΡΕΙ	6,00



Πλάτος: 44cm  
 Βάθος: 33cm  
 Ύψος: 188cm



**Κωδικός εκθετηρίου A-Ω353**

# ΚΟΠΗ, ΛΕΙΑΝΣΗ & ΤΡΥΠΗΜΑ



**FTK 33**  
**PROLINE**

ΣΙΔΗΡΟ, ΧΑΛΥΒΕΣ ΔΟΜΗΣΗΣ  
ΦΥΛΛΑ ΜΕΤΑΛΛΟΥ  
ΕΡΓΑΛΕΙΟΧΑΛΥΒΕΣ,  
ΣΚΥΡΟΔΕΜΑ ΜΕ ΟΠΛΙΣΜΕΝΟ ΧΑΛΥΒΑ

ΚΩΔ.	ΔΙΑΣΤΑΣΗ	ΣΥΣΚ
A-T1010	100X2,0	25
A-T1013	115X3,0	25
A-T1031	125X3,0	25
A-T1172	150X3,0	25



**RS 2**  
**PROLINE**

ΣΙΔΗΡΟ, ΧΑΛΥΒΕΣ ΔΟΜΗΣΗΣ  
ΥΨΗΛΟΥ ΚΡΑΜΑΤΟΣ ΚΑΙ  
ΣΚΛΥΡΗΜΕΝΟΙ. ΕΡΓΑΛΕΙΟΧΑΛΥΒΕΣ

ΚΩΔ.	ΔΙΑΣΤΑΣΗ	ΣΥΣΚ
A-T1012	100X7,0	25
A-T1014	115X7,0	25
A-T1032	125X7,0	25
A-T1171	150X6,0	10



**KSM**  
**ALPHALINE**

ΣΙΔΗΡΟ, ΧΑΛΥΒΕΣ ΔΟΜΗΣΗΣ  
ΦΥΛΛΑ ΜΕΤΑΛΛΟΥ  
ΕΡΓΑΛΕΙΟΧΑΛΥΒΕΣ

ΚΩΔ.	ΔΙΑΣΤΑΣΗ	ΣΥΣΚ
A-T1015	180X3,0	25
A-T1109	180X7,0	10
A-T1017	230X3,0	25
A-T1110	230X7,0	10



**ST 34**  
**PROLINE**

ΣΙΔΗΡΟ, ΧΑΛΥΒΕΣ ΔΟΜΗΣΗΣ  
ΥΨΗΛΟΥ ΚΡΑΜΑΤΟΣ ΚΑΙ  
ΣΚΛΥΡΗΜΕΝΟΙ.

ΚΩΔ.	ΔΙΑΣΤΑΣΗ	ΣΥΣΚ
A-T1034	300X2,5X25,4	10
A-T1035	350X2,5X25,4	10



**FT 63**  
**FT 49**  
**CUTRAIL**

ΣΙΔΗΡΟ  
ΛΑΜΑΡΙΝΑ

ΣΙΔΗΡΟΤΡΟΧΩΝ

ΚΩΔ.	ΔΙΑΣΤΑΣΗ	ΣΥΣΚ
A-T1156	FT63-BF325 300X4	10
A-T1157	FT49 350X4X25,4	10



**XT 20**  
**TOPLINE**

ΣΙΔΗΡΟ, ΛΑΜΑΡΙΝΑ, ΦΥΛΛΑ  
HARDOX, ΕΡΓΑΛΕΙΟΧΑΛΥΒΕΣ  
ΧΑΛΥΒΕΣ ΥΨΗΛΟΥ  
ΕΦΕΛΚΥΣΜΟΥ

ΚΩΔ.	ΔΙΑΣΤΑΣΗ	ΣΥΣΚ
A-T1146	115X1,0	50
A-T1147	115X1,5	50
A-T1148	125X1,0	50
A-T1149	125X1,5	50
A-T1135	180X1,5	50
A-T1136	230X1,9	50



**FTK 38**  
**FT 38**  
**TOPLINE**

ΙΝΟΧ, ΣΙΔΗΡΟ  
ΧΑΛΥΒΕΣ ΥΨΗΛΟΥ ΚΡΑΜΑΤΟΣ  
ΚΑΙ ΕΦΕΛΚΥΣΜΟΥ

ΚΩΔ.	ΔΙΑΣΤΑΣΗ	ΣΥΣΚ
A-T1056	FTK38 115X2,0	25
A-T1008	FTK38 125X2,0	25
A-T1057	FT38 180X3,0	25
A-T1055	FT38 230X3,0	25



**RS 38**  
**PROLINE**

ΙΝΟΧ, ΣΙΔΗΡΟ  
ΧΑΛΥΒΕΣ ΥΨΗΛΟΥ ΚΡΑΜΑΤΟΣ  
ΚΑΙ ΕΦΕΛΚΥΣΜΟΥ

ΚΩΔ.	ΔΙΑΣΤΑΣΗ	ΣΥΣΚ
A-T1188	RS 38 115X7,0	25
A-T1289	RS 38 125X7,0	25
A-T1059	RS 38 180X7,0	25



**CERAMICON**  
**XT100**

ΙΝΟΧ, ΣΙΔΗΡΟ

ΚΩΔ.	ΔΙΑΣΤΑΣΗ	ΣΥΣΚ
A-T1293	115X1,0X22,23	25
A-T1397	125X1,0X22,23	25

# ΚΟΠΗ, ΛΕΙΑΝΣΗ & ΤΡΥΠΗΜΑ



**RHODIUS**  
XT38  
125x1,0  
PRO LINE

**XT 38  
PROLINE**

ΙΝΟΧ, ΣΙΔΗΡΟ, ΧΑΛΥΒΕΣ  
ΥΨΗΛΟΥ ΚΡΑΜΑΤΟΣ,  
ΣΚΛΥΡΗΜΕΝΟΙ ΚΑΙ ΥΨΗΛΟΥ  
ΕΦΕΛΚΥΣΜΟΥ



**RHODIUS**  
XT10  
125x1,0  
TOP LINE

**XT 10  
TOPLINE**

ΙΝΟΧ, ΣΙΔΗΡΟ, ΧΑΛΥΒΕΣ  
ΥΨΗΛΟΥ ΚΡΑΜΑΤΟΣ,  
ΣΚΛΥΡΗΜΕΝΟΙ ΚΑΙ ΥΨΗΛΟΥ  
ΕΦΕΛΚΥΣΜΟΥ



**RHODIUS**  
XTK8 EXACT  
115x0,8  
TOP LINE

**XTK 8  
BRAINTOOLS**

ΙΝΟΧ, ΣΙΔΗΡΟ, ΧΑΛΥΒΕΣ  
ΥΨΗΛΟΥ ΚΡΑΜΑΤΟΣ,  
ΣΚΛΥΡΗΜΕΝΟΙ ΚΑΙ ΥΨΗΛΟΥ  
ΕΦΕΛΚΥΣΜΟΥ

ΚΩΔ.	ΔΙΑΣΤΑΣΗ	ΣΥΣΚ
A-T1070	115X1,0	50
A-T1071	115X1,5	50
A-T1210	125X1,0	50
A-T1211	125X1,5	50
A-T1021	150X1,5	25
A-T1061	180X1,5	25
A-T1067	230X1,9	25

ΚΩΔ.	ΔΙΑΣΤΑΣΗ	ΣΥΣΚ
A-T1141	115X1,0	50
A-T1140	115X1,5	50
A-T1142	125X1,0	50
A-T1143	125X1,5	50
A-T1144	180X1,5	25
A-T1145	230X1,9	25

ΚΩΔ.	ΔΙΑΣΤΑΣΗ	ΣΥΣΚ
A-T1163	115X0,8	50
A-T1164	125X0,8	50



**RHODIUS**  
XT69 MULTI  
125x1,0  
PRO LINE

**INOΧ  
ΣΙΔΕΡΟ  
ΑΛΟΥΜΙΝΙΟ  
ΔΟΜΙΚΑ ΥΛΙΚΑ**



**RHODIUS**  
XT69 MULTI  
115x1,0  
PRO LINE

**ΕΠΑΓΓΕΛΜΑΤΙΚΟΙ ΔΙΣΚΟΙ ΚΟΠΗΣ  
ΠΟΛΛΑΠΛΩΝ ΥΛΙΚΩΝ XT69 MULTI**

ΚΩΔ.	ΔΙΑΣΤΑΣΗ	ΣΥΣΚ
A-T1195	115X1,0X22,23	25
A-T1196	125X1,0X22,23	25



**ΑΝΤΑΠΤΟΡΑΣ**

ΚΩΔ.	ΠΕΡΙΓΡΑΦΗ	ΣΥΣΚ
A-T1190	ΓΙΑ ΔΙΣΚΟΥΣ ΜΙΝΙ XT 8 6mm	1



**RHODIUS**  
XT8 EXACT  
30x0,8  
TOP LINE

**XT 8  
BRAINTOOLS**

ΦΥΛΛΑ ΜΕΤΑΛΛΟΥ, ΧΑΛΥΒΑ  
ΦΥΛΛΑ ΜΕΤΑΛΛΟΥ ΜΕ  
ΠΛΑΣΤΙΚΗ ΕΠΙΣΤΡΩΣΗ

ΚΩΔ.	ΔΙΑΣΤΑΣΗ	ΣΥΣΚ
A-T1193	30X0,8	10
A-T1189	40x0,8	10
A-T1192	50x0,8	10
A-T1194	65x0,8	10



**RHODIUS**  
RS24  
115x7,0  
TOP LINE

**RS 24  
TOPLINE**

ΑΛΟΥΜΙΝΙΟ, ΟΡΕΙΧΑΛΚΟΣ  
ΜΠΡΟΥΤΖΟΣ  
ΜΗ ΣΙΔΗΡΟΥΧΑ ΜΕΤΑΛΛΑ

ΚΩΔ.	ΔΙΑΣΤΑΣΗ	ΣΥΣΚ
A-T1065	115X7,0	25
A-T1073	125X7,0	25
A-T1039	180X7,0	10
A-T1074	230X7,0	10



**RHODIUS**  
FTK24  
125x2,0  
TOP LINE

**FTK 24  
FT 24  
TOPLINE**

ΑΛΟΥΜΙΝΙΟ, ΟΡΕΙΧΑΛΚΟΣ  
ΜΠΡΟΥΤΖΟΣ  
ΜΗ ΣΙΔΗΡΟΥΧΑ ΜΕΤΑΛΛΑ

ΚΩΔ.	ΔΙΑΣΤΑΣΗ	ΣΥΣΚ
A-T1064	FTK24 115X2,0	25
A-T1225	FTK24 125X2,0	25
A-T1040	FT24 180X2,5	25
A-T1041	FT24 230X2,5	25

# ΚΟΠΗ, ΛΕΙΑΝΣΗ & ΤΡΥΠΗΜΑ

**ΦΥΛΛΑΡΑΚΙΑ**



**LSZ F2**  
**ALPHA LINE**

ΙΝΟΧ,ΧΑΛΥΒΑ ΔΟΜΗΣΗΣ ΚΑΙ ΥΨΗΛΟΥ ΕΦΕΛΚΥΣΜΟΥ,ΞΥΛΟ ΚΡΑΜΑΤΑ,ΒΕΡΝΙΚΙΑ,ΣΤΟΚΟ ΠΛΑΣΤΙΚΑ GRP

ΚΩΔ.	ΔΙΑΣΤΑΣΗ	ΣΥΣΚ
A-T1066	115X24	10
A-T1160	115X40	10
A-T1161	115X60	10
A-T1162	115X80	10
A-T1036	115X120	10
A-T1205	125X40	10
A-T1053	125X60	10
A-T1206	125X80	10
A-T1072	125X120	10
A-T1207	180X40	10
A-T1208	180X60	10
A-T1042	180X80	10



**XT 66**  
**TOP LINE**

ΜΑΡΜΑΡΟ, ΤΙΤΑΝΙΟ ΦΥΣΙΚΟΙ & ΤΕΧΝΗΤΟΙ ΛΙΘΟΙ ΑΣΒΕΣΤΟΛΙΘΟΣ, ΠΡΟΙΟΝΤΑ ΣΚΥΡΟΔΕΜΑΤΟΣ

ΚΩΔ.	ΔΙΑΣΤΑΣΗ	ΣΥΣΚ
A-T1068	115X1,5	50
A-T1181	125X1,5	50
A-T1062	180X1,9	25
A-T1063	230X1,9	25



**FT 44**  
**FTK 44**  
**PRO LINE**

ΜΑΡΜΑΡΟ, ΦΥΣΙΚΟΙ ΚΑΙ ΤΕΧΝΗΤΟΙ ΛΙΘΟΙ ΑΣΒΕΣΤΟΛΙΘΟΣ, ΠΡΟΙΟΝΤΑ ΣΚΥΡΟΔΕΜΑΤΟΣ

ΚΩΔ.	ΔΙΑΣΤΑΣΗ	ΣΥΣΚ
A-T1030	100X2,0	25
A-T1018	115X3,0	25
A-T1054	125X3,0	25
A-T1390	180X3,0	25

ΚΩΔ.	ΔΙΑΣΤΑΣΗ	ΣΥΣΚ
A-T1038	230X3,0 FT66	25
A-T1103	300X3X25,4 FT40	10
A-T1104	350X4X25,4 FT40	10

**ΧΩΡΙΣ ΒΟΛΤΑ**



**SIC 110**  
**PRO LINE**

ΜΑΡΜΑΡΟ, ΠΡΟΙΟΝΤΑ ΣΚΥΡΟΔΕΜΑΤΟΣ, ΠΛΑΚΑΚΙΑ ΟΔΟΣΤΡΩΜΑ,ΓΚΡΙΖΟΣ ΧΥΤΟΣΙΔΗΡΟΣ

ΚΩΔ.	ΔΙΑΣΤΑΣΗ	ΣΥΣΚ
A-T1076	110/90 SIC16	6
A-T1077	110/90 SIC24	6
A-T1079	110/90 SIC36	6
A-T1080	110/90 SIC60	6



**LD 4**  
**TOP LINE**

ΣΚΛΗΡΟΣ ΓΡΑΝΙΤΗΣ ΦΥΣΙΚΟΙ ΛΙΘΟΙ ΟΠΛΙΣΜΕΝΟ ΣΚΥΡΟΔΕΜΑ ΒΟΤΣΑΛΟΠΛΑΚΕΣ

ΚΩΔ.	ΔΙΑΣΤΑΣΗ	ΣΥΣΚ
A-T1179	115X10,0	1
A-T1182	125X10,0	1
A-T1183	180X10,0	1
A-T1184	230X10,0	1



**LDW TOP (LD 3)**  
**TOP LINE**

ΕΝΙΣΧΥΜΕΝΟ ΣΚΥΡΟΔΕΜΑ ΠΛΑΚΕΣ ΣΚΥΡΟΔΕΜΑΤΟΣ ΑΣΒΕΣΤΟΛΙΘΟΣ, ΤΟΥΒΛΑ ΒΟΤΣΑΛΟΠΛΑΚΕΣ, ΦΥΣΙΚΟ ΛΙΘΟ

ΚΩΔ.	ΔΙΑΣΤΑΣΗ	ΣΥΣΚ
A-T1043	115	1

# ΚΟΠΗ, ΛΕΙΑΝΣΗ & ΤΡΥΠΗΜΑ



ΚΩΔ.	ΔΙΑΣΤΑΣΗ	ΣΥΣΚ
A-T1047	115X7,0	1
A-T1150	125X7,0	1
A-T1137	150X7,0	1
A-T1048	180X7,0	1
A-T1049	230X7,0	1



ΚΩΔ.	ΔΙΑΣΤΑΣΗ	ΣΥΣΚ
A-T1097	115X7,0	1
A-T1168	125X7,0	1
A-T1138	150X7,0	1
A-T1098	180X7,0	1
A-T1099	230X7,0	1



ΚΩΔ.	ΔΙΑΣΤΑΣΗ	ΣΥΣΚ
A-T1174	115X3,0	1
A-T1177	125X3,0	1
A-T1175	180X3,0	1
A-T1176	230X3,0	1



ΚΩΔ.	ΔΙΑΣΤΑΣΗ	ΣΥΣΚ
A-T1094	115X5,0	1
A-T1046	125X5,0	1
A-T1095	180X5,0	1
A-T1096	230X5,0	1



ΚΩΔ.	ΔΙΑΣΤΑΣΗ	ΣΥΣΚ
A-T1270	115	1
A-T1271	125	1
A-T1272	180	1
A-T1273	230	1



ΚΩΔ.	ΔΙΑΣΤΑΣΗ	ΣΥΣΚ
A-T1050	115X7,5	1
A-T1139	125X7,5	1
A-T1051	180X7,5	1
A-T1052	230X7,5	1



ΚΩΔ.	ΔΙΑΣΤΑΣΗ	ΣΥΣΚ
A-T1385	115X7,0	1
A-T1386	125X7,0	1
A-T1387	180X7,0	1
A-T1388	230X7,0	1



ΚΩΔ.	ΔΙΑΣΤΑΣΗ	ΣΥΣΚ
A-T1153	115X5,0	1
A-T1007	125X5,0	1
A-T1154	180X5,0	1
A-T1155	230X5,0	1



ΚΩΔ.	ΔΙΑΣΤΑΣΗ	ΣΥΣΚ
A-T1370	115X3,0	1
A-T1371	125X3,0	1
A-T1372	180X3,0	1
A-T1373	230X3,0	1

# ΚΟΠΗ, ΛΕΙΑΝΣΗ & ΤΡΥΠΗΜΑ



ΚΩΔ.	ΔΙΑΣΤΑΣΗ	ΣΥΣΚ
A-T1893	230X1,9X22,2	25



ΚΩΔ.	ΔΙΑΣΤΑΣΗ	ΣΥΣΚ
A-T177	100X3,0X16,0	25



ΚΩΔ.	ΔΙΑΣΤΑΣΗ	ΣΥΣΚ
A-T178	100X6,0X16,0	10
A-T173	230X6,0X22,2	10



ΚΩΔ.	ΔΙΑΣΤΑΣΗ	ΣΥΣΚ
A-T773	115X2,0/1,0X22,2	25



ΚΩΔ.	ΔΙΑΣΤΑΣΗ	ΣΥΣΚ
A-T170	350X3,0X25,4	10



ΚΩΔ.	ΔΙΑΣΤΑΣΗ	ΣΥΣΚ
A-T166	125X3,0X22,2	25
A-T168	230X3,0X22,2 ΙΣΙΟ	25



ΚΩΔ.	ΔΙΑΣΤΑΣΗ	ΣΥΣΚ
A-T193	115X1,0X22,2	10



ΚΩΔ.	ΔΙΑΣΤΑΣΗ	ΣΥΣΚ
A-T775	115X2,5X22,2	25



ΚΩΔ.	ΔΙΑΣΤΑΣΗ	ΣΥΣΚ
A-T197	180X1,6X22,2 ΙΣΙΟ	25
A-T199	230X1,9X22,2	25

ΠΡΟΙΟΝΤΑ ΠΡΟΣ ΚΑΤΑΡΓΗΣΗ-ΔΙΑΘΕΣΗ ΜΕΧΡΙ ΠΕΡΑΣ ΥΠΟΛΟΙΠΟΥ ΑΠΟΘΗΚΗΣ



# ΚΟΠΗ, ΛΕΙΑΝΣΗ & ΤΡΥΠΗΜΑ



ΚΩΔ.	ΔΙΑΣΤΑΣΗ	ΣΥΣΚ
A-T803	180X1,6X22,2	25
A-T804	230X1,9X22,2	25



ΚΩΔ.	ΔΙΑΣΤΑΣΗ	ΣΥΣΚ
A-T1898	115X22 N060	10
A-T1884	115X22 N080	10



ΚΩΔ.	ΔΙΑΣΤΑΣΗ	ΣΥΣΚ
A-T582	115X1,2X22,2	25
A-T583	230X1,9X22,2	25



*NK, SIC ΣΜΥΡΙΔΟΤΡΟΧΟΙ ΔΙΔΥΜΩΝ*

ΚΩΔ.	ΔΙΑΣΤΑΣΗ	ΣΥΣΚ
A-T792	150X20X32/20 NK24	1
A-T794	200X20X32/20 NK24	1
A-T1846	175X20X32/20 SIC80	1
A-T1845	200X20X32/20 SIC80	1



ΚΩΔ.	ΔΙΑΣΤΑΣΗ	ΣΥΣΚ
A-T1881	125XM14 N080	10



ΚΩΔ.	ΔΙΑΣΤΑΣΗ	ΣΥΣΚ
A-T1882	115X22	10
A-T1896	125X22	10

ΠΡΟΙΟΝΤΑ ΠΡΟΣ ΚΑΤΑΡΓΗΣΗ-ΔΙΑΘΕΣΗ ΜΕΧΡΙ ΠΕΡΑΣ ΥΠΟΛΟΙΠΟΥ ΑΠΟΘΗΚΗΣ

# ΚΟΠΗ, ΛΕΙΑΝΣΗ & ΤΡΥΠΗΜΑ



ΚΩΔ.	ΔΙΑΣΤΑΣΗ	ΣΥΣΚ
A-T180	100X3,0X16,0 ΚΟΥΡΜΠΑ	25
A-T175	180X3,0X22,2 ΙΣΙΟΙ	25
A-T183	300X4,0X22,2 ΙΣΙΟΙ	25



ΚΩΔ.	ΔΙΑΣΤΑΣΗ	ΣΥΣΚ
A-T573	230X1,9X22,2	25



ΚΩΔ.	ΔΙΑΣΤΑΣΗ	ΣΥΣΚ
A-T579	115X22,2	36



ΚΩΔ.	ΔΙΑΣΤΑΣΗ	ΣΥΣΚ
A-T1823	115X22,2 Περιλαμβάνει δίσκο χονδρό, ψιλό, γυαλισματος. 1 πάστα προετοιμασίας 110gr και 1 γυαλισματος inox 110gr.	1



ΚΩΔ.	ΔΙΑΣΤΑΣΗ	ΣΥΣΚ
A-T1826	110gr ΛΕΥΚΗ, ΠΡΟΕΤΟΙΜΑΣΙΑΣ	1
A-T1825	110gr ΚΑΦΕ, ΓΙΑ ΜΗ ΣΙΔΗΡΟΥΧΑ ΥΛΙΚΑ (ALU)	1
A-T1827	110gr ΜΠΛΕ, ΓΥΑΛΙΣΜΑ INOX	1



ΚΩΔ.	G-VA POLISHING	ΣΥΣΚ
A-T1886	115X22 ΧΟΝΤΡΟ	10
A-T1885	115X22 ΜΕΣΣΑΙΟ	10
A-T1887	115X22 ΨΙΛΟ	10
A-T1902	125X22 ΧΟΝΤΡΟ	10
A-T1888	125X22 ΨΙΛΟ	10



ΚΩΔ.	SUPERIOR U4	ΣΥΣΚ
Υψηλής απόδοσης διαμαντόδισκος με συγκόλληση κοπτικών τμημάτων με Laser. Κοπή δομικών υλικών όπως τιμμέντου, εκτεθειμένου αδρανούς τιμμέντου, τούβλου & φυσικής πέτρας		
A-T1850	115X2,2X22,2	1
A-T1869	230X2,4X22,2	1

ΠΡΟΙΟΝΤΑ ΠΡΟΣ ΚΑΤΑΡΓΗΣΗ-ΔΙΑΘΕΣΗ ΜΕΧΡΙ ΠΕΡΑΣ ΥΠΟΛΟΙΠΟΥ ΑΠΟΘΗΚΗΣ

# ΚΟΠΗ, ΛΕΙΑΝΣΗ & ΤΡΥΠΗΜΑ



**ΔΙΑΜΑΝΤΟΔΙΣΚΟΙ ΓΡΑΝΙΤΗ, ΠΕΤΡΑΣ κλπ**

ΚΩΔ.	SUPERIOR G4	ΣΥΣΚ
Διαμαντόδισκος δομικών υλικών, περίμετρος με εγκοπές, θερμική συγκόλληση Laser. Κατάλληλος για κοπή σκληρών υλικών όπως γρανίτη, φυσική πέτρα, μάρμαρο, κλίνκερ, πλινθότουβλο, σχιστόλιθο, μωσαϊκό		
A-T1875	115X2,0X22,2	1
A-T1889	125X2,0X22,2	1
A-T1904	180X2,2X22,2	1
A-T1862	230X2,4X22,2	1



**ΔΙΑΜΑΝΤΟΔΙΣΚΟΙ ΔΟΜΙΚΩΝ ΥΛΙΚΩΝ**

ΚΩΔ.	PERFECT S3 TURBO	ΣΥΣΚ
Διαμαντόδισκος συνεχούς στεφάνης, μέγιστο βάθος κοπής 2cm. Κοπή τσιμεντόπλακας, τούβλου & φυσικής πέτρας		
A-T1854	115X2,1X22,2	1
A-T1860	125X2,1X22,2	1
A-T1866	180X2,6X22,2	1
A-T1871	230X2,8X22,2	1



**ΔΙΑΜΑΝΤΟΔΙΣΚΟΙ ΕΝΙΣΧΥΜΕΝΟΥ ΜΠΕΤΟΝ κλπ**

ΚΩΔ.	SUPERIOR U4 SPEED	ΣΥΣΚ
Υψηλής απόδοσης διαμαντόδισκος με συγκόλληση κοπτικών τμημάτων με Laser. Γρήγορη και σταθερή κοπή δομικών υλικών όπως τσιμέντου, εκτεθειμένου αδρανούς τσιμέντου, κλίνκερ, τεχνητής & φυσικής πέτρας		
A-T1855	115X2,2X22,2	1
A-T1907	125X2,2X22,2	1
A-T1853	180X2,4X22,2	1



**ΔΙΑΜΑΝΤΟΔΙΣΚΟΙ ΓΕΝΙΚΗΣ ΧΡΗΣΗΣ - ΟΠΛΙΣΜΕΝΟΥ ΜΠΕΤΟΝ**

ΚΩΔ.	RACE MAXX	ΣΥΣΚ
Διαμαντόδισκος γενικής χρήσης, περίμετρος με εγκοπές. Απίστευτη ταχύτητα κοπής (30% πλιό γρήγορος από τον Evolution Speed Formula), εξαιρετική απόδοση, μεγάλη διάρκεια ζωής με ύψους κοπτικού 10 mm. -Γενικής χρήσης, κόβει τα περισσότερα πετρώματα και σιδηρόβεργα (οπλισμένο μπετόν). Για ξηρή & υγρή κοπή. Δεν χρειάζεται διακοπές στη χρήση για ψύξη.		
A-T734	125	1
A-T1883	180 U7 SPEED	1



**ΔΙΑΜΑΝΤΟΔΙΣΚΟΙ ΠΛΑΚΙΔΙΩΝ, ΓΡΑΝΙΤΗ, ΔΟΜΙΚΩΝ ΥΛΙΚΩΝ**

ΚΩΔ.	SUPERIOR F4 CERA	ΣΥΣΚ
Διαμαντόδισκος δομικών υλικών υψηλής ποιότητας. Κατάλληλος για γρανίτη, φυσική πέτρα, μάρμαρο, κλίνκερ, πλινθότουβλο, σχιστόλιθο		
A-T1863	115X1,4X22,2	1



**ΔΙΑΜΑΝΤΟΔΙΣΚΟΙ ΓΡΑΝΙΤΗ, ΠΕΤΡΑΣ, ΟΠΛΙΣΜΕΝΟΥ ΜΠΕΤΟΥ**

ΚΩΔ.	EVOLUTION U5 SPEED	ΣΥΣΚ
Διαμαντόδισκος ποιότητας, περίμετρος με εγκοπές. Ταχεία κοπή ακριβείας. Κατάλληλο για πέτρα, γρανίτη, οπλισμένο μπετόν.		
A-T1847	115X2,2X22,2	1
A-T1903	180X2,6X22,2	1

**ΠΡΟΙΟΝΤΑ ΠΡΟΣ ΚΑΤΑΡΓΗΣΗ-ΔΙΑΘΕΣΗ ΜΕΧΡΙ ΠΕΡΑΣ ΥΠΟΛΟΙΠΟΥ ΑΠΟΘΗΚΗΣ**

# ΚΟΠΗ, ΛΕΙΑΝΣΗ & ΤΡΥΠΗΜΑ



ΔΙΑΜΑΝΤΟΔΙΣΚΟΙ ΔΟΜΙΚΩΝ ΥΛΙΚΩΝ

ΚΩΔ.	EVOLUTION F5 CERA SPEED	ΣΥΣΚ
Υψηλής απόδοσης επαγγελματικός διαμαντόδισκος συνεχούς στεφάνης.. Καθαρή και ταχεία κοπή κεραμικών, πυριμάχων πλακιδίων, πήλινο πλακάκι και γρανιτοπλακάκι		
A-T1858	115X1,2X22,2	1
A-T1859	125X1,2X22,2	1



ΔΙΑΜΑΝΤΟΔΙΣΚΟΙ ΠΛΑΚΙΔΙΩΝ κλπ

ΚΩΔ.	PERFECT F3	ΣΥΣΚ
Διαμαντόδισκος πλακιδίων συνεχούς στεφάνης,θερμική συγκόλληση Laser. Κατάλληλος για πλακάκια τοίχου, δαπέδου.		
A-T1861	115X1,9X22,2	1



ΔΙΑΜΑΝΤΟΔΙΣΚΟΙ ΓΡΑΝΙΤΗ, ΔΟΜΙΚΩΝ ΥΛΙΚΩΝ

ΚΩΔ.	EVOLUTION S5 TURBO	ΣΥΣΚ
Διαμαντόδισκος ποιότητας, περίμετρος με εγκοπές. Ταχεία κοπή ακριβείας. Αριστη απόδοση, κατάλληλο για γρανίτη, δομικά υλικά,τσιμεντόπλακα,φυσική πέτρα		
A-T1870	115X2,2X22,2	1
A-T1809	125X2,2X22,2	1
A-T1840	180X2,2X22,2	1
A-T1852	230X2,5X22,2	1



ΔΙΑΜΑΝΤΟΔΙΣΚΟΙ ΓΕΝΙΚΗΣ ΧΡΗΣΗΣ

ΚΩΔ.	SUPERIOR DB4(Αντικαθιστά τον PERFECT DB)	ΣΥΣΚ
Υψηλής απόδοσης διαμαντόδισκος γενικής χρήσης. Κόβει τεχνητή & φυσική πέτρα, σκυρόδεμα οπλισμένο και μη, πλακάκια, γρανίτη, τούβλα, ασβεστόλιθο, προφίλ σιδήρου σκληρά πλαστικά, fiberglass, καουτσούκ κλπ		
A-T1877	115X2,4X22,2	1
A-T1876	125X2,4X22,2	1
A-T266	180X2,6X22,2	1



ΔΙΑΜΑΝΤΟΤΡΥΠΑΝΑ ΠΛΑΚΙΔΙΩΝ

ΚΩΔ.	DST 56 SPEED	ΣΥΣΚ
A-T915	08X12X35	1
A-T916	10X12X35	1

ΠΡΟΙΟΝΤΑ ΠΡΟΣ ΚΑΤΑΡΓΗΣΗ-ΔΙΑΘΕΣΗ ΜΕΧΡΙ ΠΕΡΑΣ ΥΠΟΛΟΙΠΟΥ ΑΠΟΘΗΚΗΣ

# ΚΟΠΗ, ΛΕΙΑΝΣΗ & ΤΡΥΠΗΜΑ

ΙΔΑΝΙΚΟ ΓΙΑ ΠΛΑΣΤΙΚΟ, ΞΥΛΟ  
ΚΑΙ ΒΑΜΕΝΕΣ ΕΠΙΦΑΝΕΙΣ



6780290  
ΚΩΔ.Α-Τ1810



6780210  
ΚΩΔ.Α-Τ1815



6780240  
ΚΩΔ.Α-Τ1812

ΚΩΔ.	ΔΙΑΣΤ.	ΣΕΤ ΛΕΙΑΝΣΗΣ	ΣΥΣΚ.
A-T1810		ΛΑΒΗ ΕΡΓΟΝΟΜΙΚΗ ΚΑΙ 4 ΣΠΟΓΓΟΙ ΛΕΙΑΝΣΗΣ	1
A-T1812		ΛΑΒΗ ΟΒΑΛ 152x77 ΜΕ 8 ΦΥΛΛΑ ΓΙΑ ΛΑΜΑΡΙΝΑ ΑΥΤ/ΤΟΥ	1
A-T1813		ΣΕΤ 8 ΛΕΙΑΝΤΙΚΩΝ ΦΥΛΛΩΝ ΓΙΑ ΕΡΓΑΛΕΙΑ ΟΒΑΛ 152x77	1
A-T1815		ΣΕΤ 30ΦΥΛΛΩΝ ΓΙΑ ΕΡΓΑΛΕΙΑ 91x27 ΓΙΑ ΞΥΛΟ, ΠΛΑΣΤΙΚΟ κλπ	1
A-T1817		ΛΑΒΗ ΕΞΑΓΩΝΗ 150x75 ΜΕ 50ΦΥΛΛΑ ΓΙΑ ΞΥΛΟ, ΠΛΑΣΤΙΚΟ κλπ	1
A-T1816		ΛΑΒΗ ΕΞΑΓΩΝΗ 150x75 ΜΕ 6ΦΥΛΛΑ ΓΙΑ ΞΥΛΟ, ΠΛΑΣΤΙΚΟ κλπ	1
A-T1818		ΣΕΤ 6ΦΥΛΛΩΝ Νο. 080 ΓΙΑ ΕΞΑΓΩΝΑ ΕΡΓΑΛΕΙΑ 150x75	1
A-T1819		ΣΕΤ 6ΦΥΛΛΩΝ Νο. 120 ΓΙΑ ΕΞΑΓΩΝΑ ΕΡΓΑΛΕΙΑ 150x75	1
A-T1820		ΣΕΤ 6ΦΥΛΛΩΝ Νο. 220 ΓΙΑ ΕΞΑΓΩΝΑ ΕΡΓΑΛΕΙΑ 150x75	1



6780250  
ΚΩΔ.Α-Τ1813



6780230  
ΚΩΔ.Α-Τ1818  
6780231  
ΚΩΔ.Α-Τ1819  
6780232  
ΚΩΔ.Α-Τ1820



6780221  
ΚΩΔ.Α-Τ1817  
6780220  
ΚΩΔ.Α-Τ1816

ΠΡΟΙΟΝΤΑ ΠΡΟΣ ΚΑΤΑΡΓΗΣΗ-ΔΙΑΘΕΣΗ ΜΕΧΡΙ ΠΕΡΑΣ ΥΠΟΛΟΙΠΟΥ ΑΠΟΘΗΚΗΣ

# ΚΟΠΗ, ΛΕΙΑΝΣΗ & ΤΡΥΠΗΜΑ



**ΔΙΑΜΑΝΤΟΔΙΣΚΟΙ  
STA10415 STANLEY**

ΚΩΔ.	ΠΕΡΙΓΡΑΦΗ	ΣΥΣΚ.
A-H3411	89x10mm	1



**ΔΙΣΚΟΙ  
TCT STA10410 STANLEY**

ΚΩΔ.	ΠΕΡΙΓΡΑΦΗ	ΣΥΣΚ.
A-X1756	24ΔΟΝΤΙΑ, 89x10mm	1



**ΔΙΣΚΟΙ  
HCS STA10420 STANLEY**

ΚΩΔ.	ΠΕΡΙΓΡΑΦΗ	ΣΥΣΚ.
A-H3400	44ΔΟΝΤΙΑ, 89x10mm	1



**ΔΙΣΚΟΙ TCT/HM  
STA13005 STANLEY**

ΚΩΔ.	ΠΕΡΙΓΡΑΦΗ	ΣΥΣΚ.
A-H9603	32ΔΟΝΤΙΑ, 140x12,7mm	1

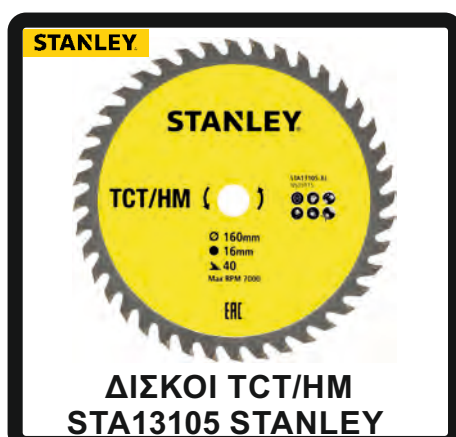

**ΔΙΣΚΟΙ TCT/HM  
STA13105 STANLEY**

ΚΩΔ.	ΠΕΡΙΓΡΑΦΗ	ΣΥΣΚ.
A-H9604	40ΔΟΝΤΙΑ, 160x16mm	1



**ΔΙΣΚΟΙ TCT/HM  
STA13120 STANLEY**

ΚΩΔ.	ΠΕΡΙΓΡΑΦΗ	ΣΥΣΚ.
A-H9602	12ΔΟΝΤΙΑ, 170x12mm	1



**ΔΙΣΚΟΙ TCT/HM  
STA13125 STANLEY**

ΚΩΔ.	ΠΕΡΙΓΡΑΦΗ	ΣΥΣΚ.
A-H9606	40ΔΟΝΤΙΑ, 170x16mm	1



**ΔΙΣΚΟΙ TCT/HM  
190mm STANLEY**

ΚΩΔ.	ΠΕΡΙΓΡΑΦΗ	ΣΥΣΚ.
A-H9600	STA13145 40ΔΟΝΤΙΑ Φ16mm	1
A-H9591	STA13035 40ΔΟΝΤΙΑ Φ30mm	1

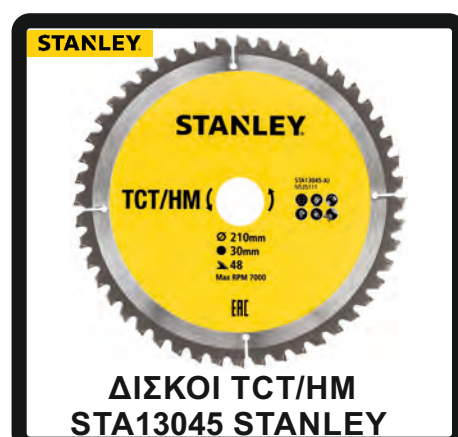

**ΔΙΣΚΟΙ TCT/HM  
STA13045 STANLEY**

ΚΩΔ.	ΠΕΡΙΓΡΑΦΗ	ΣΥΣΚ.
A-H9601	48ΔΟΝΤΙΑ, 210x30mm	1

# ΚΟΠΗ, ΛΕΙΑΝΣΗ & ΤΡΥΠΗΜΑ



**ΔΙΣΚΟΙ ΞΥΛΟΥ  
ΜΕ ΑΛΥΣΙΔΑ ΚΙΝΑΣ**

ΚΩΔ.	ΠΕΡΙΓΡΑΦΗ	ΣΥΣΚ.
A-Δ211	753154/125mm	1
A-Δ210	753153/115mm	1



**ΔΙΑΜΑΝΤΟΔΙΣΚΟΙ  
ΞΥΛΟΥ ΚΙΝΑΣ**

ΚΩΔ.	ΠΕΡΙΓΡΑΦΗ	ΣΥΣΚ.
A-T4509	115mm 24 ΔΟΝΤΙΑ	1
A-T4510	125mm 40 ΔΟΝΤΙΑ	1



**ΔΙΑΜΑΝΤΟΔΙΣΚΟΙ  
ΓΕΝΙΚΗΣ ΧΡΗΣΗΣ ΚΙΝΑΣ**

ΚΩΔ.	ΠΕΡΙΓΡΑΦΗ	ΣΥΣΚ.
A-T4501	115mm x 1,9mm	1
A-T4502	125mm x 2,1mm	1
A-T4503	180mm x 2,4mm	1
A-T4504	230mm x 2,6mm	1



**ΠΛΑΚΙΔΙΩΝ  
ΔΙΑΜΑΝΤΟΔΙΣΚΟΙ  
ΓΕΝΙΚΗΣ ΧΡΗΣΗΣ ΚΙΝΑΣ**

ΚΩΔ.	ΠΕΡΙΓΡΑΦΗ	ΣΥΣΚ.
A-T4505	115mm x 1,9mm	1
A-T4506	125mm x 2,1mm	1
A-T4507	180mm x 2,4mm	1
A-T4508	230mm x 2,6mm	1



**ΔΙΣΚΟΙ ΞΥΛΟΥ C.V.  
AUGUSTA ΓΕΡΜΑΝΙΑΣ**

ΚΩΔ.	ΠΕΡΙΓΡΑΦΗ	ΣΥΣΚ.
A-Δ146	100X1,0mm	1



**ΔΙΣΚΟΙ ΞΥΛΟΥ  
ΙΤΑΛΙΑΣ**

ΚΩΔ.	ΠΕΡΙΓΡΑΦΗ	ΣΥΣΚ.
A-E020	745.00 125mm 80 ΨΙΛΑ ΔΟΝΤΙΑ	5



**ΔΙΣΚΟΙ ΞΥΛΟΥ  
ΙΤΑΛΙΑΣ**

ΚΩΔ.	ΠΕΡΙΓΡΑΦΗ	ΣΥΣΚ.
A-E027	419.90 115mm	5
A-E050	419.95 230mm	5

# ΚΟΠΗ, ΛΕΙΑΝΣΗ & ΤΡΥΠΗΜΑ



## ΔΙΣΚΟΙ ΚΟΠΗΣ ΜΕΤΑΛΛΩΝ STARK ΙΤΑΛΙΑΣ

**ΑΠΛΟΙ ΜΕ ΨΙΛΟ ΔΟΝΤΙ**

**ΚΟΒΑΛΤΙΟΥ CV**

**ΜΑΣΙΦ ΜΕ ΧΟΝΤΡΟ ΔΟΝΤΙ**

ΚΩΔ.	ΠΕΡΙΓΡΑΦΗ	ΣΥΣΚ.
A-Δ110	200/160Δ	1
A-Δ111	225/180Δ	1
A-Δ112	250/200Δ	1
A-Δ018	275/220Δ	1
A-Δ113	300/220Δ	1

ΚΩΔ.	ΠΕΡΙΓΡΑΦΗ	ΣΥΣΚ.
A-Δ106	225/180Δ	1
A-Δ109	250/200Δ	1

ΚΩΔ.	ΠΕΡΙΓΡΑΦΗ	ΣΥΣΚ.
A-Δ114	225/120Δ	1
A-Δ115	250/128Δ	1
A-Δ108	275/140Δ	1
A-Δ107	300/160Δ	1



## ΔΙΣΚΟΙ ΑΛΟΥΜΙΝΙΟΥ ΣΟΥΗΔΙΑΣ

ΚΩΔ.	ΠΕΡΙΓΡΑΦΗ	ΣΥΣΚ.
A-Δ122	300 96X32X3,2mm	1
A-Δ125	450 144X40X4,0mm	1
A-Δ126	500 160X45X4,0mm	1





## LENOX®

### ΕΠΑΓΓΕΛΜΑΤΙΚΟΙ

### ΔΙΣΚΟΙ ΚΟΠΗΣ

## LENOX METALMAX™

*Πρωτοποριακή τεχνολογία διαμαντιού για εξαιρετική αντοχή και μέγιστη εργασιακή απόδοση.*

-Ο δίσκος είναι σε θέση να κάνει **1000 ή και περισσότερες κοπές** δίχως να υπάρχει ανάγκη αντικατάστασης. Αυτό σημαίνει 30 φορές μεγαλύτερη διάρκεια ζωής από τους λεπτούς δίσκους κοπής\*.

-Είναι κατασκευασμένος από διαμάντια, οπότε δεν μειώνεται το μέγεθος και το βάθος κοπής παραμένει το ίδιο καθ'όλη τη διάρκεια ζωής του, που σημαίνει καλύτερο έλεγχο, και ακρίβεια κοπής.

-Κατασκευάζεται από ανθεκτικό χαλύβδινο σώμα, ώστε να μειωθεί σημαντικά ο κίνδυνος θραύσης.

-Οι δίσκοι LENOX METALMAX™ παράγουν λιγότερες οσμές και υπολείμματα σκόνης, καθώς ο δίσκος δεν φθείρεται, όπως ο κοινός δίσκος. Οι σπίθες που είναι ορατές, προέρχονται μόνον από το υλικό το οποίο κόβετε.

-Είναι δυνατό να χρησιμοποιηθεί σε μια ευρεία γκάμα υλικών, συμπεριλαμβανομένου του χάλυβα, του ανοξείδωτου χάλυβα, χυτοσιδήρου της ράβδου σπλισμού, των λαμαρίνων, του αλουμινίου και των μη σιδηρούχων μετάλλων.



ΚΩΔ.	ΠΕΡΙΓΡΑΦΗ	ΣΥΣΚ.
H2588	2030865 METALMAX 115X22.2X1.3	1
H2589	2030866 METALMAX 125X22.2X1.3	1
H2664	2030868 METALMAX 178X22.2X1.5	1
H2663	2030870 METALMAX 230X22.2X2.1	1
H2683	2030941 METALMAX 300X25.4X3.3	1
H2684	2030942 METALMAX 357X25.4X3.3	1
H2681	2030943 METALMAX 300X25.4X3.8	1
H2685	2030944 METALMAX 357X25.4X3.8	1

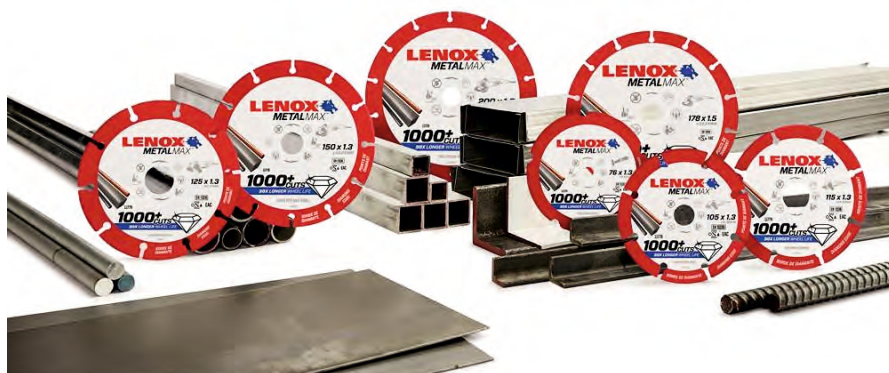

# ΚΟΠΗ, ΛΕΙΑΝΣΗ & ΤΡΥΠΗΜΑ

**510**  
Λευκό  
Ξηράς  
Τριβής



**Εφαρμογές**  
φανοποιία/ οικοδομή/ξύλο

- **Backing**  
D-wt, C-wt latex paper
  - **Grain**  
aluminium oxide (ALOX)
  - **Bonding**  
resin over resin
  - **Coating**  
open
- Special sterate coating against clogging and loading

**smirdex**  
coated abrasives industry



**Η  
ΕΛΛΗΝΙΚΗ  
ΔΥΝΑΜΗ**

**Δίσκοι Velcro**

Ø 125mm χωρίς τρύπες

ΚΩΔ.	Νο	Τεμ./Συσκ.	Συσκ./Κιβ.	Κωδικός
A-Y132	P40	50	12	510420040
A-Y133	P60	50	12	510420060
A-Y137	P80	100	12	510420080
A-Y138	P100	100	12	510420100
A-Y134	P120	100	12	510420120
A-Y135	P150	100	12	510420150
A-Y136	P180	100	12	510420180
A-Y268	P220	100	12	510420220
A-Y228	P240	100	12	510420240
A-Y437	P320	100	12	510420320
	P360	100	12	510420360
A-Y438	P400	100	12	510420400
	P500	100	12	510420500
	P600	100	12	510420600
	P800	100	12	510420800



**Δίσκοι Velcro**

Ø 125mm 8 τρύπες

ΚΩΔ.	Νο	Τεμ./Συσκ.	Συσκ./Κιβ.	Κωδικός
A-Y414	P40	50	12	510428040
A-Y401	P60	50	12	510428060
A-Y279	P80	100	12	510428080
A-Y402	P100	100	12	510428100
A-Y403	P120	100	12	510428120
A-Y404	P150	100	12	510428150
A-Y405	P180	100	12	510428180
A-Y432	P220	100	12	510428220
A-Y433	P240	100	12	510428240
	P280	100	12	510428280
A-Y434	P320	100	12	510428320
	P360	100	12	510428360
A-Y435	P400	100	12	510428400
A-Y098	P500	100	12	510428500
	P600	100	12	510428600
	P800	100	12	510428800



# ΚΟΠΗ, ΛΕΙΑΝΣΗ & ΤΡΥΠΗΜΑ

**510**  
Λευκό  
Ξηράς  
Τριβής



- Εφαρμογές**  
φανοποιία/ οικοδομή/ξύλο
- **Backing**  
D-wt, C-wt latex paper
  - **Grain**  
aluminium oxide (ALOX)
  - **Bonding**  
resin over resin
  - **Coating**  
open
  - **Special stearate coating against clogging and loading**

**smirdex**  
coated abrasives industry

Δίσκοι Velcro	Ø 150mm χωρίς τρύπες	ΚΩΔ.	Νο	Τεμ./Συσκ.	Συσκ./Κιβ.	Κωδικός
		A-Y176	P40	50	12	510410040
		A-Y177	P60	50	12	510410060
		A-Y178	P80	100	12	510410080
		A-Y179	P100	100	12	510410100
		A-Y180	P120	100	12	510410120
		A-Y181	P150	100	12	510410150
		A-Y182	P180	100	12	510410180
		A-Y430	P220	100	12	510410220
		A-Y431	P240	100	12	510410240
		A-Y436	P320	100	12	510410320
		A-Y050	P400	100	12	510410400
			P500	100	12	510410500
			P600	100	12	510410600
			P800	100	12	510410800
			P1000	100	12	510410900



Δίσκοι Velcro	Ø 150mm 8+1 τρύπες	ΚΩΔ.	Νο	Τεμ./Συσκ.	Συσκ./Κιβ.	Κωδικός
		A-Y415	P40	50	12	510419040
		A-Y276	P60	50	12	510419060
		A-Y277	P80	100	12	510419080
		A-Y406	P100	100	12	510419100
		A-Y407	P120	100	12	510419120
		A-Y408	P150	100	12	510419150
		A-Y412	P180	100	12	510419180
		A-Y413	P220	100	12	510419220
		A-Y409	P240	100	12	510419240
			P280	100	12	510419280
		A-Y410	P320	100	12	510419320
			P360	100	12	510419360
		A-Y411	P400	100	12	510419400
		A-Y416	P500	100	12	510419500
			P600	100	12	510419600
			P800	100	12	510419800
			P1000	100	12	510419900



Ρολλά Velcro	H116mmx25m	ΚΩΔ.	Νο	Τεμ./Συσκ.	Κωδικός
		A-Y311	P40	5	510412040
		A-Y312	P60	5	510412060
		A-Y313	P80	5	510412080
		A-Y314	P100	5	510412100
		A-Y315	P120	5	510412120
		A-Y316	P150	5	510412150
		A-Y317	P180	5	510412180
		A-Y318	P220	5	510412220
			P240	5	510412240
		A-Y458	P320	5	510412320
			P400	5	510412400
			P500	5	510412500



Τρίγωνα φύλλα velcro	95x95x95mm 6 τρύπες	ΚΩΔ.	Νο	ΣΥΣΚ	ΚΩΔ.	Νο	ΣΥΣΚ
		A-Y469	P40	50	A-Y466	P120	100
		A-Y468	P60	50	A-Y465	P150	100
		A-Y467	P80	100			
		A-Y440	P100	100			



**ΚΩΔ**  
**510**

# ΚΟΠΗ, ΛΕΙΑΝΣΗ & ΤΡΥΠΗΜΑ

## 270

Αδιάβροχο

(Ντουκόχαρτο)

smiro

270

Waterproof

- Backing  
B,C-wt waterproof latex paper
- Grain  
silicon carbide (SiC)
- Bonding  
resin over resin
- Coating  
close

Εφαρμογές  
υγρά τριβή και  
φινιρίσμα στηφανοποιία

**smirdex**  
coated abrasives industry

Φύλλα

230x280mm

ΚΩΔ.

Νο

Τεμ./Συσκ.

Συσκ./Κιβ.

Κωδικός

A-Y230	P60	50	5	270010060
A-Y147	P80	50	5	270010080
A-Y123	P100	50	10	270010100
A-Y124	P120	50	10	270010120
A-Y125	P150	50	10	270010150
A-Y126	P180	50	10	270010180
A-Y216	P220	50	20	270010220
A-Y217	P240	50	20	270010240
A-Y218	P280	50	20	270010280
A-Y219	P320	50	20	270010320
	P360	50	20	270010360
	P400	50	20	270010400
	P500	50	20	270010500
A-Y128	P600	50	20	270010600
A-Y129	P800	50	20	270010800
A-Y421	P1000	50	20	270011000
A-Y130	P1200	50	20	270011200
A-Y510	P1500	50	20	270011500
A-Y422	P2000	50	20	270012000
A-Y511	P2500	50	20	270012500
A-Y512	P3000	50	20	270013000



Σμυριδόχαρτο  
Φινιρίσματος  
SiC 140

Εφαρμογές  
ξύλο/βερνίκι  
(επιπλαστοποιία)

Backing  
A-wt flexible latex paper

Grain  
silicon carbide (SiC)

Bonding  
resin over resin

Coating  
open

Antistatic  
zinc-stearate  
coating

Φύλλα 230x280mm

ΚΩΔ.

Νο

Τεμ./Συσκ.

Συσκ./Κιβ.

Κωδικός

A-Y145	P80	100	5	140010080
A-Y117	P100	100	5	140010100
A-Y118	P120	100	5	140010120
A-Y119	P150	100	5	140010150
A-Y120	P180	100	10	140010180
A-Y121	P220	100	10	140010220
A-Y070	P240	100	10	140010240
A-Y071	P280	100	10	140010280
A-Y122	P320	100	10	140010320
A-Y127	P400	100	10	140010400



## 130

Σιλερόχαρτο  
GARNET

Εφαρμογές  
ξύλο/βερνίκι

Backing  
A-wt flexible latex paper

Grain  
garnet

Bonding  
resin over resin

Coating  
open

Φύλλα 230x280mm

ΚΩΔ.

Νο

Τεμ./Συσκ.

Συσκ./Κιβ.

Κωδικός

A-Y232	P60	100	5	130010060
A-Y233	P80	100	5	130010080
A-Y234	P100	100	5	130010100
A-Y235	P120	100	5	130010120
A-Y236	P150	100	10	130010150
A-Y237	P180	100	10	130010180
A-Y238	P220	100	10	130010220
A-Y239	P240	100	10	130010240



# ΚΟΠΗ, ΛΕΙΑΝΣΗ & ΤΡΥΠΗΜΑ

**330**  
Πατόχαρτο  
Κόκκινο  
DUROFLEX

- Εφαρμογές ξύλο**
- **Backing**  
E-wt special paper
  - **Grain**  
aluminium oxide (ALOX)
  - **Bonding**  
resin over resin
  - **Coating**  
semi close

**smirdex**  
coated abrasives industry

Ρολλά	H116mmx25m	ΚΩΔ.	Νο	Τεμ./Συσκ.	Κωδικός
		A-Y183	P24	5	330120024
		A-Y101	P36	5	330120036
		A-Y102	P40	5	330120040
		A-Y103	P50	5	330120050
		A-Y104	P60	5	330120060
		A-Y105	P80	5	330120080
		A-Y106	P100	5	330120100
		A-Y107	P120	5	330120120
		A-Y108	P150	5	330120150
		A-Y146	P180	5	330120180
		A-Y030	P220	5	330120220
			P240	5	330120240
			P320	5	330120320

Ρολλά	H203mmx25m	ΚΩΔ.	Νο	Τεμ./Συσκ.	Κωδικός
		A-Y184	P24	3	330200024
		A-Y109	P36	3	330200036
		A-Y110	P40	3	330200040
		A-Y111	P50	3	330200050
		A-Y112	P60	3	330200060
		A-Y113	P80	3	330200080
		A-Y114	P100	3	330200100
		A-Y115	P120	3	330200120
		A-Y116	P150	3	330200150
		A-Y131	P180	3	330200180
			P220	3	330200220
			P240	3	330200240
			P320	3	330200320

Ρολλά	H610mmx25m	ΚΩΔ.	Νο	Τεμ./Συσκ.	Κωδικός
			P24	1	330600024
		A-Y265	P36	1	330600036
		A-Y257	P40	1	330600040
			P50	1	330600050
		A-Y263	P60	1	330600060
			P80	1	330600080
			P100	1	330600100
			P120	1	330600120
			P150	1	330600150
			P180	1	330600180
			P220	1	330600220
			P240	1	330600240
			P320	1	330600320

Τρίγωνα φύλλα velcro 95x95x95mm 6 τρύπες

ΚΩΔ  
330



ΚΩΔ.	No	ΣΥΣΚ	ΚΩΔ.	No	ΣΥΣΚ
A-Y090	P40	50	A-Y493	P120	50
A-Y091	P60	50	A-Y495	P150	50
A-Y439	P80	50			
A-Y491	P100	50			

# ΚΟΠΗ, ΛΕΙΑΝΣΗ & ΤΡΥΠΗΜΑ

**350**  
**Πατόχαρτο**  
**Μαύρο**  
**DURAL**

- Backing  
E-wt special paper
- Grain  
silicon carbide (SIC)
- Bonding  
resin over resin
- Coating  
close

**Εφαρμογές**  
 σκληρά ξύλα/ πάτωμα/ οικοδομή

**smirdex**  
 coated abrasives industry

Ρολλά	H116mmx25m	ΚΩΔ.	Νο	Τεμ./Συσκ.	Κωδικός
		A-Y264	P24	5	350120024
		A-Y273	P36	5	350120036
		A-Y266	P40	5	350120040
			P50	5	350120050
		A-Y267	P60	5	350120060
		A-Y259	P80	5	350120080
		A-Y045	P100	5	350120100
		A-Y423	P120	5	350120120
		A-Y274	P150	5	350120150
		A-Y275	P180	5	350120180
			P220	5	350120220
			P240	5	350120240
			P280	5	350120280
			P320	5	350120320



Ρολλά	H203mmx25m	ΚΩΔ.	Νο	Τεμ./Συσκ.	Κωδικός
		A-Y240	P24	3	350200024
		A-Y247	P36	3	350200036
			P40	3	350200040
			P50	3	350200050
		A-Y496	P60	3	350200060
		A-Y497	P80	3	350200080
		A-Y260	P100	3	350200100
		A-Y261	P120	3	350200120
		A-Y498	P150	3	350200150
		A-Y499	P180	3	350200180
			P220	3	350200220
			P240	3	350200240
			P280	3	350200280
			P320	3	350200320



**smirdex**

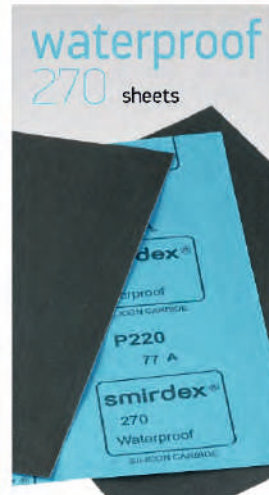
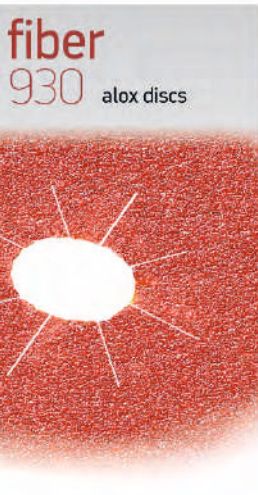

# ΚΟΠΗ, ΛΕΙΑΝΣΗ & ΤΡΥΠΗΜΑ

**355**  
Μαρμάρου

- Backing  
E-wt special paper
  - Grain  
silicon carbide (SiC)
  - Bonding  
resin over resin
  - Coating  
close
- Εφαρμογές  
μάρμαρο

**smirdex**  
coated abrasives industry

Δίσκοι Velcro	Ø 115mm χωρίς τρύπες	ΚΩΔ.	Νο	Τεμ./Συσκ.	Συσκ./Κιβ.	Κωδικός
		A-Y040	P36	50	12	355430036
		A-Y031	P40	50	12	355430040
		A-Y032	P60	50	12	355430060
		A-Y033	P80	50	12	355430080
		A-Y034	P100	50	12	355430100
		A-Y035	P120	50	12	355430120
		A-Y036	P150	50	12	355430150
		A-Y037	P180	100	12	355430180
		A-Y284	P220	100	12	355430220
		A-Y460	P240	100	12	355430240
		A-Y280	P320	100	12	355430320
		A-Y281	P400	100	12	355430400
			P500	100	12	355430500
		A-Y282	P600	100	12	355430600
		A-Y283	P800	100	12	355430800
		A-Y523	P1000	100	12	355431000
		A-Y524	P1200	100	12	355431200

Δίσκοι Velcro	Ø 125mm χωρίς τρύπες	ΚΩΔ.	Νο	Τεμ./Συσκ.	Συσκ./Κιβ.	Κωδικός
		A-Y388	P36	50	12	355420036
		A-Y378	P40	50	12	355420040
		A-Y379	P60	50	12	355420060
		A-Y380	P80	50	12	355420080
		A-Y381	P100	50	12	355420100
		A-Y382	P120	50	12	355420120
		A-Y383	P150	50	12	355420150
		A-Y389	P180	100	12	355420180
		A-Y525	P220	100	12	355420220
		A-Y459	P240	100	12	355420240
		A-Y526	P320	100	12	355420320
		A-Y527	P400	100	12	355420400
			P500	100	12	355420500
		A-Y528	P600	100	12	355420600
		A-Y520	P800	100	12	355420800
		A-Y521	P1000	100	12	355421000
		A-Y522	P1200	100	12	355421200

Δίσκοι Velcro	Ø 150mm χωρίς τρύπες	ΚΩΔ.	Νο	Τεμ./Συσκ.	Συσκ./Κιβ.	Κωδικός
		A-Y321	P36	25	12	355410036
		A-Y322	P40	25	12	355410040
		A-Y323	P60	50	12	355410060
		A-Y330	P80	50	12	355410080
		A-Y286	P100	50	12	355410100
		A-Y324	P120	50	12	355410120
		A-Y287	P150	50	12	355410150
		A-Y288	P180	50	12	355410180
			P220	50	12	355410220
			P240	50	12	355410240
			P320	50	12	355410320
			P400	50	12	355410400
			P500	50	12	355410500
		A-Y492	P600	50	12	355410600
		A-Y494	P800	50	12	355410800
			P1000	50	12	355411000
			P1200	50	12	355411200

# ΚΟΠΗ, ΛΕΙΑΝΣΗ & ΤΡΥΠΗΜΑ

## ΝΕΟΙ ΚΕΡΑΜΙΚΟΙ ΔΙΣΚΟΙ - ΣΕΙΡΑ 740



-Οι νέοι κεραμικοί δίσκοι 740 προσφέρουν βελτιωμένες επιδόσεις που διαρκούν πολύ περισσότερο από τα συμβατικά λειαντικά.  
-Η επίστρωση στεατικού τσίγκου αποτρέπει την συσσώρευση σκόνης και το μπούκωμα του δίσκου, επεκτείνοντας έτσι την διάρκεια ζωής του προϊόντος.  
-Είναι ιδανικοί για λείανση οποιουδήποτε τύπου υλικού, συμπεριλαμβανομένων των βερνικιών που είναι ανθεκτικά στις γρατσουνιές (anti-scratch technology), τα αστάρια και συνθετικά (composites) εξαλείφοντας την ανάγκη για ειδικά προϊόντα.

-Μπορούν να δεχθούν υψηλές πιέσεις κατά την χρήση, κάνοντας έτσι εύκολο το τρίψιμο αφού προσδίδουν υψηλά ποσοστά απομάκρυνσης υλικού από την επιφάνεια επεξεργασίας.

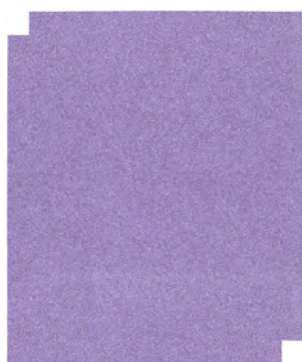

A/A	ΚΩΔ	ΚΩΔ	ΠΕΡΙΓΡΑΦΗ	M/M
1	A-Y551	740420040	ΔΙΣΚΟΙ VELCRO ΚΕΡΑΜΙΚΟ 740 Φ125 Χ ΤΡΥΠ. P40	TEM
2	A-Y552	740420060	ΔΙΣΚΟΙ VELCRO ΚΕΡΑΜΙΚΟ 740 Φ125 Χ ΤΡΥΠ. P60	TEM
3	A-Y553	740420080	ΔΙΣΚΟΙ VELCRO ΚΕΡΑΜΙΚΟ 740 Φ125 Χ ΤΡΥΠ. P80	TEM
4	A-Y554	740420100	ΔΙΣΚΟΙ VELCRO ΚΕΡΑΜΙΚΟ 740 Φ125 Χ ΤΡΥΠ. P100	TEM
5	A-Y555	740420120	ΔΙΣΚΟΙ VELCRO ΚΕΡΑΜΙΚΟ 740 Φ125 Χ ΤΡΥΠ. P120	TEM
6	A-Y556	740420150	ΔΙΣΚΟΙ VELCRO ΚΕΡΑΜΙΚΟ 740 Φ125 Χ ΤΡΥΠ. P150	TEM
7	A-Y557	740420180	ΔΙΣΚΟΙ VELCRO ΚΕΡΑΜΙΚΟ 740 Φ125 Χ ΤΡΥΠ. P180	TEM
8	A-Y558	740420220	ΔΙΣΚΟΙ VELCRO ΚΕΡΑΜΙΚΟ 740 Φ125 Χ ΤΡΥΠ. P220	TEM
9	A-Y559	740420240	ΔΙΣΚΟΙ VELCRO ΚΕΡΑΜΙΚΟ 740 Φ125 Χ ΤΡΥΠ. P240	TEM
10	A-Y560	740420320	ΔΙΣΚΟΙ VELCRO ΚΕΡΑΜΙΚΟ 740 Φ125 Χ ΤΡΥΠ. P320	TEM
11	A-Y561	740420400	ΔΙΣΚΟΙ VELCRO ΚΕΡΑΜΙΚΟ 740 Φ125 Χ ΤΡΥΠ. P400	TEM
12	A-Y562	740420500	ΔΙΣΚΟΙ VELCRO ΚΕΡΑΜΙΚΟ 740 Φ125 Χ ΤΡΥΠ. P500	TEM
13	A-Y563	740420600	ΔΙΣΚΟΙ VELCRO ΚΕΡΑΜΙΚΟ 740 Φ125 Χ ΤΡΥΠ. P600	TEM
14	A-Y564	740420800	ΔΙΣΚΟΙ VELCRO ΚΕΡΑΜΙΚΟ 740 Φ125 Χ ΤΡΥΠ. P800	TEM
15	A-Y565	740420900	ΔΙΣΚΟΙ VELCRO ΚΕΡΑΜΙΚΟ 740 Φ125 Χ ΤΡΥΠ. P1000	TEM
16	A-Y566	740428040	ΔΙΣΚΟΙ VELCRO ΚΕΡΑΜΙΚΟ 740 Φ125 8 ΤΡΥΠ. P40	TEM
17	A-Y567	740428060	ΔΙΣΚΟΙ VELCRO ΚΕΡΑΜΙΚΟ 740 Φ125 8 ΤΡΥΠ. P60	TEM
18	A-Y568	740428080	ΔΙΣΚΟΙ VELCRO ΚΕΡΑΜΙΚΟ 740 Φ125 8 ΤΡΥΠ. P80	TEM
19	A-Y569	740428100	ΔΙΣΚΟΙ VELCRO ΚΕΡΑΜΙΚΟ 740 Φ125 8 ΤΡΥΠ. P100	TEM
20	A-Y570	740428120	ΔΙΣΚΟΙ VELCRO ΚΕΡΑΜΙΚΟ 740 Φ125 8 ΤΡΥΠ. P120	TEM
21	A-Y571	740428150	ΔΙΣΚΟΙ VELCRO ΚΕΡΑΜΙΚΟ 740 Φ125 8 ΤΡΥΠ. P150	TEM
22	A-Y572	740428180	ΔΙΣΚΟΙ VELCRO ΚΕΡΑΜΙΚΟ 740 Φ125 8 ΤΡΥΠ. P180	TEM
23	A-Y573	740428220	ΔΙΣΚΟΙ VELCRO ΚΕΡΑΜΙΚΟ 740 Φ125 8 ΤΡΥΠ. P220	TEM
24	A-Y574	740428240	ΔΙΣΚΟΙ VELCRO ΚΕΡΑΜΙΚΟ 740 Φ125 8 ΤΡΥΠ. P240	TEM
25	A-Y575	740428320	ΔΙΣΚΟΙ VELCRO ΚΕΡΑΜΙΚΟ 740 Φ125 8 ΤΡΥΠ. P320	TEM
26	A-Y576	740428400	ΔΙΣΚΟΙ VELCRO ΚΕΡΑΜΙΚΟ 740 Φ125 8 ΤΡΥΠ. P400	TEM
27	A-Y577	740428500	ΔΙΣΚΟΙ VELCRO ΚΕΡΑΜΙΚΟ 740 Φ125 8 ΤΡΥΠ. P500	TEM
28	A-Y578	740428600	ΔΙΣΚΟΙ VELCRO ΚΕΡΑΜΙΚΟ 740 Φ125 8 ΤΡΥΠ. P600	TEM
29	A-Y579	740428800	ΔΙΣΚΟΙ VELCRO ΚΕΡΑΜΙΚΟ 740 Φ125 8 ΤΡΥΠ. P800	TEM
30	A-Y580	740428900	ΔΙΣΚΟΙ VELCRO ΚΕΡΑΜΙΚΟ 740 Φ125 8 ΤΡΥΠ. P1000	TEM

A/A	ΚΩΔ	ΚΩΔ	ΠΕΡΙΓΡΑΦΗ	M/M
31	A-Y581	740410040	ΔΙΣΚΟΙ VELCRO ΚΕΡΑΜΙΚΟ 740 Φ150 8 ΤΡΥΠ. P40	TEM
32	A-Y582	740410060	ΔΙΣΚΟΙ VELCRO ΚΕΡΑΜΙΚΟ 740 Φ150 8 ΤΡΥΠ. P60	TEM
33	A-Y583	740410080	ΔΙΣΚΟΙ VELCRO ΚΕΡΑΜΙΚΟ 740 Φ150 8 ΤΡΥΠ. P80	TEM
34	A-Y584	740410100	ΔΙΣΚΟΙ VELCRO ΚΕΡΑΜΙΚΟ 740 Φ150 8 ΤΡΥΠ. P100	TEM
35	A-Y585	740410120	ΔΙΣΚΟΙ VELCRO ΚΕΡΑΜΙΚΟ 740 Φ150 8 ΤΡΥΠ. P120	TEM
36	A-Y586	740410150	ΔΙΣΚΟΙ VELCRO ΚΕΡΑΜΙΚΟ 740 Φ150 8 ΤΡΥΠ. P150	TEM
37	A-Y587	740410180	ΔΙΣΚΟΙ VELCRO ΚΕΡΑΜΙΚΟ 740 Φ150 8 ΤΡΥΠ. P180	TEM
38	A-Y588	740410220	ΔΙΣΚΟΙ VELCRO ΚΕΡΑΜΙΚΟ 740 Φ150 8 ΤΡΥΠ. P220	TEM
39	A-Y589	740410240	ΔΙΣΚΟΙ VELCRO ΚΕΡΑΜΙΚΟ 740 Φ150 8 ΤΡΥΠ. P240	TEM
40	A-Y590	740410320	ΔΙΣΚΟΙ VELCRO ΚΕΡΑΜΙΚΟ 740 Φ150 8 ΤΡΥΠ. P320	TEM
41	A-Y591	740410400	ΔΙΣΚΟΙ VELCRO ΚΕΡΑΜΙΚΟ 740 Φ150 8 ΤΡΥΠ. P400	TEM
42	A-Y592	740410500	ΔΙΣΚΟΙ VELCRO ΚΕΡΑΜΙΚΟ 740 Φ150 8 ΤΡΥΠ. P500	TEM
43	A-Y593	740410600	ΔΙΣΚΟΙ VELCRO ΚΕΡΑΜΙΚΟ 740 Φ150 8 ΤΡΥΠ. P600	TEM
44	A-Y594	740410800	ΔΙΣΚΟΙ VELCRO ΚΕΡΑΜΙΚΟ 740 Φ150 8 ΤΡΥΠ. P800	TEM
45	A-Y595	740410900	ΔΙΣΚΟΙ VELCRO ΚΕΡΑΜΙΚΟ 740 Φ150 8 ΤΡΥΠ. P1000	TEM
46	A-Y596	740419040	ΔΙΣΚΟΙ VELCRO ΚΕΡΑΜΙΚΟ 740 Φ150 9 ΤΡΥΠ. P40	TEM
47	A-Y597	740419060	ΔΙΣΚΟΙ VELCRO ΚΕΡΑΜΙΚΟ 740 Φ150 9 ΤΡΥΠ. P60	TEM
48	A-Y598	740419080	ΔΙΣΚΟΙ VELCRO ΚΕΡΑΜΙΚΟ 740 Φ150 9 ΤΡΥΠ. P80	TEM
49	A-Y599	740419100	ΔΙΣΚΟΙ VELCRO ΚΕΡΑΜΙΚΟ 740 Φ150 9 ΤΡΥΠ. P100	TEM
50	A-Y600	740419120	ΔΙΣΚΟΙ VELCRO ΚΕΡΑΜΙΚΟ 740 Φ150 9 ΤΡΥΠ. P120	TEM
51	A-Y601	740419150	ΔΙΣΚΟΙ VELCRO ΚΕΡΑΜΙΚΟ 740 Φ150 9 ΤΡΥΠ. P150	TEM
52	A-Y602	740419180	ΔΙΣΚΟΙ VELCRO ΚΕΡΑΜΙΚΟ 740 Φ150 9 ΤΡΥΠ. P180	TEM
53	A-Y603	740419220	ΔΙΣΚΟΙ VELCRO ΚΕΡΑΜΙΚΟ 740 Φ150 9 ΤΡΥΠ. P220	TEM
54	A-Y604	740419240	ΔΙΣΚΟΙ VELCRO ΚΕΡΑΜΙΚΟ 740 Φ150 9 ΤΡΥΠ. P240	TEM
55	A-Y605	740419320	ΔΙΣΚΟΙ VELCRO ΚΕΡΑΜΙΚΟ 740 Φ150 9 ΤΡΥΠ. P320	TEM
56	A-Y606	740419400	ΔΙΣΚΟΙ VELCRO ΚΕΡΑΜΙΚΟ 740 Φ150 9 ΤΡΥΠ. P400	TEM
57	A-Y607	740419500	ΔΙΣΚΟΙ VELCRO ΚΕΡΑΜΙΚΟ 740 Φ150 9 ΤΡΥΠ. P500	TEM
58	A-Y608	740419600	ΔΙΣΚΟΙ VELCRO ΚΕΡΑΜΙΚΟ 740 Φ150 9 ΤΡΥΠ. P600	TEM
59	A-Y609	740419800	ΔΙΣΚΟΙ VELCRO ΚΕΡΑΜΙΚΟ 740 Φ150 9 ΤΡΥΠ. P800	TEM
60	A-Y610	740019900	ΔΙΣΚΟΙ VELCRO ΚΕΡΑΜΙΚΟ 740 Φ150 9 ΤΡΥΠ. P1000	TEM
61	A-Y611	740010040	ΚΕΡΑΜΙΚΟ ΦΥΛΛΑ 740 23x28εκ P40	ΦΥΛΛΑ
62	A-Y612	740010060	ΚΕΡΑΜΙΚΟ ΦΥΛΛΑ 740 23x28εκ P60	ΦΥΛΛΑ
63	A-Y613	740010080	ΚΕΡΑΜΙΚΟ ΦΥΛΛΑ 740 23x28εκ P80	ΦΥΛΛΑ
64	A-Y614	740010100	ΚΕΡΑΜΙΚΟ ΦΥΛΛΑ 740 23x28εκ P100	ΦΥΛΛΑ
65	A-Y615	740010120	ΚΕΡΑΜΙΚΟ ΦΥΛΛΑ 740 23x28εκ P120	ΦΥΛΛΑ
66	A-Y616	740010150	ΚΕΡΑΜΙΚΟ ΦΥΛΛΑ 740 23x28εκ P150	ΦΥΛΛΑ
67	A-Y617	740010180	ΚΕΡΑΜΙΚΟ ΦΥΛΛΑ 740 23x28εκ P180	ΦΥΛΛΑ
68	A-Y618	740010220	ΚΕΡΑΜΙΚΟ ΦΥΛΛΑ 740 23x28εκ P220	ΦΥΛΛΑ
69	A-Y619	740010240	ΚΕΡΑΜΙΚΟ ΦΥΛΛΑ 740 23x28εκ P240	ΦΥΛΛΑ
70	A-Y620	740010320	ΚΕΡΑΜΙΚΟ ΦΥΛΛΑ 740 23x28εκ P320	ΦΥΛΛΑ
71	A-Y621	740010400	ΚΕΡΑΜΙΚΟ ΦΥΛΛΑ 740 23x28εκ P400	ΦΥΛΛΑ

## ΕΦΑΡΜΟΓΕΣ

### Ναυπηγεία, Φανοτοπία



# ΚΟΠΗ, ΛΕΙΑΝΣΗ & ΤΡΥΠΗΜΑ



Λειαντικοί Δίσκοι για τριβεία τύπου Flex

**smirdex**  
coated abrasives industry

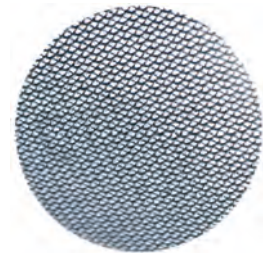

Δίσκοι Ceramic net

ΚΩΔ.	VELOUR Φ225mm	ΤΕΜ./ΚΟΥΤΙ	ΚΟΥΤΙΑ/ΚΙΒ.
A-Y540	P60	50	6
A-Y541	P80	50	6
A-Y542	P100	50	6
A-Y543	P120	50	6
A-Y544	P150	50	6
A-Y545	P180	50	6
A-Y546	P220	50	6

**350**  
Dural

Ø 220mm χωρίς τρύπες



ΚΩΔ.	Νο	Τεμ./Συσκ.	Συσκ./Κιβ.	Κωδικός
A-Y038	P16	25	6	350490016
A-Y325	P24	50	6	350490024
A-Y334	P36	50	6	350490036
A-Y327	P40	50	6	350490040
A-Y371	P60	50	6	350490060
A-Y372	P80	50	6	350490080
A-Y373	P100	50	6	350490100

Ø 225mm χωρίς τρύπες



ΚΩΔ.	Νο	Τεμ./Συσκ.	Συσκ./Κιβ.	Κωδικός
A-Y332	P24	50	6	350492024
A-Y326	P36	50	6	350492036
A-Y320	P40	50	6	350492040
	P60	50	6	350492060
	P80	50	6	350492080
A-Y333	P100	50	6	350492100

**510**  
Λευκό  
Ξηράς  
Τριβής



Λειαντικοί Δίσκοι για τριβεία τύπου Flex

**smirdex**  
coated abrasives industry

Δίσκοι Velcro	Ø 220mm 1 τρύπες	ΚΩΔ.	Νο	Τεμ./Συσκ.	Συσκ./Κιβ.	Κωδικός
		A-Y369	P60	50	6	510490060
			P80	100	6	510490080
		A-Y226	P100	100	6	510490100
		A-Y223	P120	100	6	510490120
		A-Y227	P150	100	6	510490150
			P180	100	6	510490180
		A-Y365	P220	100	6	510490220
			P240	100	6	510490240
			P320	100	6	510490320
			P400	100	6	510490400

Δίσκοι Velcro	Ø 225mm χωρίς τρύπες	ΚΩΔ.	Νο	Τεμ./Συσκ.	Συσκ./Κιβ.	Κωδικός
		A-Y231	P60	50	6	510492060
		A-Y225	P80	100	6	510492080
		A-Y339	P100	100	6	510492100
			P120	100	6	510492120
			P150	100	6	510492150
		A-Y051	P180	100	6	510492180
			P220	100	6	510492220
		A-Y366	P240	100	6	510492240
		A-Y367	P320	100	6	510492320
		A-Y368	P400	100	6	510492400

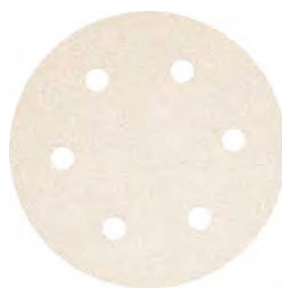

Λειαντικοί δίσκοι 510

Δίσκοι Velour Ø 225mm 6 τρύπες

ΚΩΔ.	Νο	Τεμ./κουτί	Κουτιά/Κιβ.	Κωδικός
A-Y450	P60	50	6	510493060
A-Y451	P80	100	6	510493080
A-Y452	P100	100	6	510493100
A-Y453	P120	100	6	510493120
A-Y454	P150	100	6	510493150
A-Y455	P180	100	6	510493180
A-Y456	P220	100	6	510493220

# ΚΟΠΗ, ΛΕΙΑΝΣΗ & ΤΡΥΠΗΜΑ

**630**  
Πανί Χ

- Εφαρμογές ξύλο**
- **Backing**  
X-wt strong cloth
  - **Grain**  
aluminium oxide (ALOX)
  - **Bonding**  
resin over resin
  - **Coating**  
close

**smirdex**  
coated abrasives industry

Ρολλά	H116mmx25m	ΚΩΔ.	Νο	Τεμ./Συσκ.	Κωδικός
		A-Y224	P30	5	630120030
		A-Y220	P36	5	630120036
		A-Y195	P40	5	630120040
		A-Y196	P60	5	630120060
		A-Y197	P80	5	630120080
		A-Y205	P100	5	630120100
		A-Y198	P120	5	630120120
		A-Y229	P150	5	630120150



Ρολλά	H203mmx25m	ΚΩΔ.	Νο	Τεμ./Συσκ.	Κωδικός
		A-Y395	P30	3	630200030
		A-Y396	P36	3	630200036
		A-Y206	P40	3	630200040
		A-Y207	P60	3	630200060
		A-Y208	P80	3	630200080
		A-Y209	P100	3	630200100
		A-Y210	P120	3	630200120
			P150	3	630200150



**640**  
Πανί  
J-SUPERFLEX

- Εφαρμογές ξύλο**
- **Backing**  
J-wt flexible cloth
  - **Grain**  
aluminium oxide (ALOX)
  - **Bonding**  
resin over resin
  - **Coating**  
close

Ρολλά	H116mmx25m	ΚΩΔ.	Νο	Τεμ./Συσκ.	Κωδικός
		A-Y270	P60	5	640120060
		A-Y241	P80	5	640120080
		A-Y245	P100	5	640120100
		A-Y242	P120	5	640120120
		A-Y243	P150	5	640120150
		A-Y244	P180	5	640120180
			P220	5	640120220
			P240	5	640120240
			P280	5	640120280
			P320	5	640120320



# ΚΟΠΗ, ΛΕΙΑΝΣΗ & ΤΡΥΠΗΜΑ

## 650

Πανί  
φύλλα

- **Backing**  
J-wt flexible cloth
- **Grain**  
aluminium oxide (ALOX)
- **Bonding**  
resin over resin
- **Coating**  
open

**Εφαρμογές**  
μέταλλο/ ξύλο

**smirdex**  
coated abrasives industry

Φύλλα

230x280mm



ΚΩΔ.	Νο	Τεμ./Συσκ.	Συσκ./Κιβ.	Κωδικός
A-Y301	P36	50	5	650010036
A-Y302	P40	50	5	650010040
A-Y303	P60	50	5	650010060
A-Y304	P80	50	5	650010080
A-Y305	P100	50	5	650010100
A-Y306	P120	50	10	650010120
A-Y307	P150	50	10	650010150
A-Y308	P180	50	10	650010180
A-Y340	P220	50	10	650010220
A-Y309	P240	50	10	650010240
A-Y310	P320	50	10	650010320
A-Y097	P400	50	10	650010400

## 935

SUPER  
FIBER  
ΔΙΣΚΟΙ

Ø 115mm



ΚΩΔ.	Νο	Τεμ./Συσκ.	Κωδικός
A-Y187	P24	5	935115024
A-Y188	P36	5	935115036
A-Y189	P40	5	935115040
A-Y199	P60	5	935115060
A-Y200	P80	5	935115080
A-Y201	P100	5	935115100
A-Y185	P120	5	935115120
	P150	5	935115150

Ø 125mm

ΚΩΔ.	Νο	Τεμ./Συσκ.	Κωδικός
A-Y248	P24	5	935125024
A-Y249	P36	5	935125036
A-Y289	P40	5	935125040
A-Y290	P60	5	935125060
A-Y291	P80	5	935125080
A-Y292	P100	5	935125100
	P120	5	935125120

Ø 180mm

ΚΩΔ.	Νο	Τεμ./Συσκ.	Κωδικός
A-Y192	P24	5	935180024
A-Y193	P36	5	935180036
A-Y194	P40	5	935180040
A-Y202	P60	5	935180060
A-Y203	P80	5	935180080
A-Y204	P100	5	935180100
	P120	5	935180120
	P150	5	935180150

# ΚΟΠΗ, ΛΕΙΑΝΣΗ & ΤΡΥΠΗΜΑ

## 930

Δίσκοι  
φίμπερ  
Κόκκινοι  
Alox



- **Backing**  
Fiber 0,6mm and 0,85mm
- **Grain**  
aluminium oxide (ALOX)
- **Bonding**  
resin over resin
- **Coating**  
close

Εφαρμογές  
μέταλλο

## smirdex

coated abrasives industry

Ø 115mm



ΚΩΔ.	Νο	Τεμ./Συσκ.	Κωδικός
A-Y461	P24	25	9300115024
A-Y462	P36	25	9300115036
A-Y463	P40	25	9300115040
A-Y464	P60	25	9300115060
A-Y341	P80	25	9300115080
A-Y342	P100	25	9300115100
A-Y481	P120	25	9300115120
A-Y482	P150	25	9300115150
A-Y483	P180	25	9300115180

Ø 125mm



ΚΩΔ.	Νο	Τεμ./Συσκ.	Κωδικός
A-Y397	P24	25	9300125024
A-Y417	P36	25	9300125036
A-Y418	P40	25	9300125040
A-Y425	P60	25	9300125060
A-Y392	P80	25	9300125080
A-Y419	P100	25	9300125100
A-Y420	P120	25	9300125120
A-Y088	P150	25	9300125150
A-Y089	P180	25	9300125180

Ø 150mm



ΚΩΔ.	Νο	Τεμ./Συσκ.	Κωδικός
A-Y390	P24	25	9300150024
A-Y348	P36	25	9300150036
A-Y484	P40	25	9300150040
A-Y391	P60	25	9300150060
A-Y485	P80	25	9300150080
A-Y486	P100	25	9300150100
A-Y487	P120	25	9300150120
A-Y393	P150	25	9300150150
A-Y426	P180	25	9300150180

Ø 180mm



ΚΩΔ.	Νο	Τεμ./Συσκ.	Κωδικός
A-Y386	P24	25	9300180024
A-Y394	P36	25	9300180036
A-Y488	P40	25	9300180040
A-Y387	P60	25	9300180060
A-Y489	P80	25	9300180080
A-Y490	P100	25	9300180100
A-Y346	P120	25	9300180120
A-Y427	P150	25	9300180150
A-Y428	P180	25	9300180180

# ΚΟΠΗ, ΛΕΙΑΝΣΗ & ΤΡΥΠΗΜΑ

## 932

Δίσκοι  
Fiber  
Μαύροι  
Sic

Εφαρμογές  
μάρμαρο

- Backing  
Fiber 0,6mm and 0,85mm
- Grain  
silicon carbide (SIC)
- Bonding  
resin over resin
- Coating  
close

**smirdex**  
coated abrasives industry

Ø 115mm



ΚΩΔ.	Νο	Τεμ./Συσκ.	Κωδικός
A-Y190	P24	25	9320115024
A-Y167	P36	25	9320115036
A-Y168	P40	25	9320115040
A-Y169	P60	25	9320115060
A-Y170	P80	25	9320115080
A-Y171	P100	25	9320115100
A-Y172	P120	25	9320115120
A-Y173	P150	25	9320115150
A-Y174	P180	25	9320115180
A-Y191	P220	25	9320115220
	P320	25	9320115320

Ø 125mm



ΚΩΔ.	Νο	Τεμ./Συσκ.	Κωδικός
A-Y471	P24	25	9320125024
A-Y472	P36	25	9320125036
A-Y473	P40	25	9320125040
A-Y474	P60	25	9320125060
A-Y475	P80	25	9320125080
A-Y476	P100	25	9320125100
A-Y477	P120	25	9320125120
A-Y478	P150	25	9320125150
A-Y479	P180	25	9320125180
A-Y508	P220	25	9320125220
	P320	25	9320125320

Ø 150mm



ΚΩΔ.	Νο	Τεμ./Συσκ.	Κωδικός
A-Y150	P24	25	9320150024
A-Y164	P36	25	9320150036
A-Y165	P40	25	9320150040
A-Y151	P60	25	9320150060
A-Y152	P80	25	9320150080
A-Y153	P100	25	9320150100
A-Y154	P120	25	9320150120
A-Y155	P150	25	9320150150
A-Y175	P180	25	9320150180
A-Y254	P220	25	9320150220
	P320	25	9320150320

Ø 180mm



ΚΩΔ.	Νο	Τεμ./Συσκ.	Κωδικός
A-Y156	P24	25	9320180024
A-Y157	P36	25	9320180036
A-Y158	P40	25	9320180040
A-Y159	P60	25	9320180060
A-Y160	P80	25	9320180080
A-Y161	P100	25	9320180100
A-Y162	P120	25	9320180120
A-Y163	P150	25	9320180150
A-Y186	P180	25	9320180180
A-Y503	P220	25	9320180220
	P320	25	9320180320

# ΚΟΠΗ, ΛΕΙΑΝΣΗ & ΤΡΥΠΗΜΑ

## 925

Λειαντικά  
Πετσετάκια



**smirdex**  
coated abrasives industry

Φύλλα

150x230mm

ΚΩΔ.

Τύπος

Τεμ./Συσκ.

Κωδικός

A-Y041 A/Very fine soft red P320

60

925150320

A-Y042 S/Ultra fine dark grey P600

60

925150600



## 5104

Αυτοκόλλητες  
βάσεις  
για Velcro



ΚΩΔ.

Διάσταση

Τεμ./Συσκ.

Κωδικός

A-Y221 115mm χωρίς τρύπες

1

510430000

A-Y221 125mm χωρίς τρύπες

1

510420000

125mm 8 τρύπες

1

510428000

A-Y222 150mm χωρίς τρύπες

1

510410000

Τετράπλευρα (4x4)

100x70x25mm

ΚΩΔ.

Τύπος

Τεμ./Συσκ.

Κωδικός

A-Y336

Χονδρά

24τεμ. ή 250τεμ.

920440100

A-Y214

Μεσαία

24τεμ. ή 250τεμ.

920440200

A-Y335

Ψιλά

24τεμ. ή 250τεμ.

920440300

A-Y213

Πολύ Ψιλά

24τεμ. ή 250τεμ.

920440400



Δίπλευρα (2x2)

120x90x10mm

ΚΩΔ.

Τύπος

Τεμ./Συσκ.

Κωδικός

A-Y338

Χονδρά

24τεμ. ή 250τεμ.

920220100

A-Y215

Μεσαία

24τεμ. ή 250τεμ.

920220200

A-Y337

Ψιλά

24τεμ. ή 250τεμ.

920220300

A-Y212

Πολύ Ψιλά

24τεμ. ή 250τεμ.

920220400



# ΚΟΠΗ, ΛΕΙΑΝΣΗ & ΤΡΥΠΗΜΑ

Τετράπλευρα (4x4)  
πολυμορφικά

100x70x25mm

Τύπος

Τεμ./Συσκ.

Κωδικός

**smirdex**  
coated abrasives industry



	Χονδρά	24τεμ. ή 250τεμ.	920441100
A-Y429	Μεσαία	24τεμ. ή 250τεμ.	920441200
A-Y099	Ψιλά	24τεμ. ή 250τεμ.	920441300
	Πολύ Ψιλά	24τεμ. ή 250τεμ.	920441400



**ΠΑΤΟΧΑΡΤΑ ΡΟΛΟ 25M  
ΠΟΛΩΝΙΑΣ**

ΚΩΔ.	ΠΕΡΙΓΡΑΦΗ	ΣΥΣΚ
A-Y251	12cm 36	1



**ΔΙΣΚΟΙ FIBER ΜΑΡΜΑΡΟΥ  
ΚΟΚΚΙΝΟΙ ΚΙΝΑΣ**

ΚΩΔ.	ΠΕΡΙΓΡΑΦΗ	ΣΥΣΚ
A-Δ015	115 80,100,120	25
A-Δ017	180 100,120	25



**ΥΑΛΟΧΑΡΤΑ ΚΙΝΑΣ**

ΚΩΔ.	ΠΕΡΙΓΡΑΦΗ	ΣΥΣΚ
A-Y011	2,5 3,00	100



**ΣΜΥΡΙΔΟΠΑΝΑ ΚΙΝΑΣ**

ΚΩΔ.	ΠΕΡΙΓΡΑΦΗ	ΣΥΣΚ.
A-Σ804	1,5-80	100
A-Σ808	4,0-24	100

**ΔΙΑΘΕΣΗ ΜΕΧΡΙ  
ΠΕΡΑΣ ΥΠΟΛΟΙΠΟΥ  
ΑΠΟΘΗΚΗΣ**



# ΚΟΠΗ, ΛΕΙΑΝΣΗ & ΤΡΥΠΑΝΙΑ

## IRWIN joran TOOLS ΕΠΑΓΓΕΛΜΑΤΙΚΑ ΤΡΥΠΑΝΙΑ

### ΤΡΥΠΑΝΙΑ ΤΟΙΧΟΠΟΙΙΑΣ

### ΤΡΥΠΑΝΙΑ ΤΟΙΧΟΠΟΙΙΑΣ SDS PLUS



**MASONRY**

**20%** ΜΕΓΑΛΥΤΕΡΗ ΔΙΑΡΚΕΙΑ ΖΩΗΣ\*

**ΒΕΛΤΙΩΜΕΝΗ ΣΧΕΔΙΑΣΗ ΜΥΤΗΣ ΚΑΡΒΙΔΙΟΥ**, εξασφαλίζει αντοχή και ταχύτερη διάτρηση όλων των υλικών τοιχοποιίας  
**ΕΠΙΘΕΤΙΚΗ ΚΕΦΑΛΗ** για έως και 15% περισσότερη ταχύτητα σε σύγκριση με ανταγωνιστικά τρυπάνια  
**ΜΟΝΑΔΙΚΗ ΔΙΕΡΓΑΣΙΑ ΣΥΓΚΟΛΗΣΗΣ** εξασφαλίζει τέλεια ένωση της μύτης με το σώμα του τρυπανιού  
**ΜΟΝΟΣ ΑΥΛΟΣ** προσφέρει το μέγιστο χώρο για την απομάκρυνση της σκόνης σε χρόνο κατά 60% λιγότερο

Τα τρυπάνια SPEEDHAMMER™ POWER είναι πιστοποιημένα από την Profingemeinschaft Mauerbohrer e.V. (PGM).  
**ΠΛΕΟΝΕΚΤΗΜΑΤΑ ΠΙΣΤΟΠΟΙΩΜΕΝΩΝ ΚΑΤΑ PGM ΤΡΥΠΑΝΙΩΝ:**  
 • Αυτήρη ίριδα αντοχής για τη διάτρηση και τη συμπίεση της ακμής καρβιδίου ελαστικοποίησης στην ακρότητα της διακοπής μύτης.  
 • Ανεπάρκεια σπινθηρισμού και σπινθηρισμού.  
 • Ανεπάρκεια διασφάλιση ποιότητας.  
 • Ανεπάρκεια και αξιοπιστία προϊόντος.  
 Η επάρκεια σε αυτό το κριτήριο ελέγχεται διεξοδικά από την PGM, γεγονός το οποίο καθιστά τα εργαλεία ασφαλή και αξιόπιστα για τον τελικό χρήστη, καθώς και για το περιβάλλον.



**SPEEDHAMMER™ PLUS TO ΤΑΧΥΤΕΡΟ ΤΡΥΠΑΝΙ ΤΗΣ IRWIN® ΟΛΩΝ ΤΩΝ ΕΠΟΧΩΝ**

ΣΩΜΑ ΑΠΟ ΠΛΗΡΩΣ ΣΚΛΗΡΥΜΕΝΟ ΧΑΛΥΒΟΚΡΑΜΑ CHROME/VAN.  
 ΚΑΙΝΟΤΟΜΟΣ ΑΥΛΟΣ ΜΟΝΑΔΙΚΟΥ ΣΧΕΔΙΑΣΜΟΥ  
 ΕΠΙΘΕΤΙΚΗ ΔΙΚΟΠΗ ΚΕΦΑΛΗ ΜΕ ΚΟΙΛΕΣ ΚΟΠΤΙΚΕΣ ΓΩΝΙΕΣ

ΚΩΔ.	ΠΕΡΙΓΡΑΦΗ	ΣΥΣΚ.	ΚΩΔ.	ΠΕΡΙΓΡΑΦΗ	ΣΥΣΚ.
A-T4001	3 X70 10501812	1	A-T4158	14 X300 10501863	1
A-T4002	4 X80 10501814	1	A-T4055	14 X400 10501864	1
A-T4003	5 X90 10501817	1	A-T4050	15 X160 10501866	1
A-T4031	5 X160 10501818	1	A-T4047	16 X160 10501867	1
A-T4004	6 X100 10501821	1	A-T4056	16 X400 10501869	1
A-T4032	6 X160 10501822	1	A-T4130	17 X400	1
A-T4154	6 X330 10501823	1	A-T4153	18 X160 10501873	1
A-T4051	6 X400 10501824	1	A-T4118	18 X250	1
A-T4034	6.5 X160 10501827	1	A-T4159	18 X400 10501874	1
A-T4005	7 X110 10501830	1	A-T4119	19 X250	1
A-T4113	7 X160 10501831	1	A-T4131	19 X400	1
A-T4127	7 X400	1	A-T4058	20 X160 10501878	1
A-T4006	8 X120 10501834	1	A-T4120	20 X250	1
A-T4033	8 X160 10501835	1	A-T4132	20 X400 10501880	1
A-T4018	8 X200 1051836	1	A-T4115	22 X160 10501882	1
A-T4155	8 X300 10501837	1	A-T4139	22 X400 10501884	1
A-T4052	8 X400 1051838	1	A-T4116	24 X160 10501885	1
A-T4008	10 X140 10501846	1	A-T4122	24 X250-300	1
A-T4044	10 X150 10501847	1	A-T4133	24 X400 10501886	1
A-T4019	10 X200 10501848	1	A-T4123	25 X250	1
A-T4156	10 X300 10501849	1	A-T4134	26 X400	1
A-T4053	10 X400 10501850	1	A-T4117	28 X160	1
A-T4048	11 X160 10501853	1	A-T4135	28 X400	1
A-T4045	12 X160 10501854	1	A-T4124	29 X300	1
A-T4157	12 X300 10501855	1	A-T4125	30 X300	1
A-T4054	12 X400 10501856	1	A-T4136	30 X400	1
A-T4049	13 X160 10501859	1	A-T4137	32 X400	1
A-T4128	13 X400	1	A-T4126	35 X300	1
A-T4046	14 X150 10501862	1	A-T4138	35 X400	1

ΚΩΔ.	ΠΕΡΙΓΡΑΦΗ	ΣΥΣΚ.	ΚΩΔ.	ΠΕΡΙΓΡΑΦΗ	ΣΥΣΚ.
A-T4069	5X110 10501945	1	A-T4023	12 X260 10501994	1
A-T4071	5X160 10501946	1	A-T4083	12 X300 10501995	1
A-T4140	5 X210 10501947	1	A-T4144	12 X460 10501996	1
A-T4077	5 X260 10501948	1	A-T4076	14 X160 10502004	1
A-T4070	5 X110 10501954	1	A-T4094	14 X210 10502005	1
A-T4072	5X160 10501955	1	A-T4025	14 X260 10502007	1
A-T4090	5 X210 10501956	1	A-T4084	14 X300 10502008	1
A-T4080	5 X260 10501957	1	A-T4145	14 X460 10502010	1
A-T4020	5 X300 10501958	1	A-T4095	16 X160 10502017	1
A-T4141	5 X460 10501959	1	A-T4078	16 X210 10502018	1
A-T4029	5.5 X210 10501962	1	A-T4026	16 X230 10502019	1
A-T4079	5.5 X260 10501963	1	A-T4085	16 X300 10502020	1
A-T4164	8X110 10501968	1	A-T4146	16 X460 10502021	1
A-T4073	8 X160 10501969	1	A-T4147	18 X210 10502027	1
A-T4091	8 X210 10501970	1	A-T4086	18 X300 10502028	1
A-T4021	8 X260 10501971	1	A-T4148	18 X460 10502029	1
A-T4081	8 X300 10501972	1	A-T4149	20 X210 10502036	1
A-T4142	8 X460 10501973	1	A-T4087	20 X300 10502038	1
A-T4009	10 X110 10501978	1	A-T4150	20 X460 10502040	1
A-T4074	10 X160 10501979	1	A-T4166	22X260 10502043	1
A-T4092	10 X210 10501980	1	A-T4059	22 X300 10502044	1
A-T4022	10 X260 10501981	1	A-T4151	22 X460 10502046	1
A-T4082	10 X300 10501982	1	A-T4028	24 X460 10502052	1
A-T4143	10 X460 10501984	1	A-T4167	25 X260 10502053	1
A-T4170	10X1000 10501986	1	A-T4060	25 X300 10502054	1
A-T4075	12 X160 10501991	1	A-T4152	25 X460 10502056	1
A-T4093	12 X210 10501992	1			

## IRWIN <sup>®</sup> ΕΠΑΓΓΕΛΜΑΤΙΚΑ joran TOOLS ΤΡΥΠΑΝΙΑ

### ΤΡΥΠΑΝΙΑ CORDLESS



**ΜΥΤΗ ΜΕ ΤΟΝ ΥΨΗΛΟΤΕΡΟ ΒΑΘΜΟ ΚΑΡΒΙΔΙΟΥ**  
Για γρήγορη διάτρηση των πιο κοινών υλικών και των σκληρότερων πλακιδίων (βαθμός σκληρότητας χάραξης 9)  
**ΣΧΕΔΙΑΣΜΟΣ ΜΟΝΟΥ ΑΥΛΟΥ** Αφήνει το μέγιστο χώρο για την απομάκρυνση της σκόνης. Έως και 15% περισσότερη ταχύτητα σε σχέση με ανταγωνιστικά τρυπάνια. 10% περισσότερες σπές ανά φόρτιση.  
**ΜΥΤΗ ΤΡΥΠΑΝΙΟΥ ΜΟΝΑΔΙΚΗΣ ΛΕΙΑΝΣΗΣ**  
Η επικάλυψη καρβιδίου επιτρέπει τη μύτη του τρυπανιού να κεντράρει τέλεια και να δημιουργήσει τέλειες σπές

ΚΩΔ.	ΠΕΡΙΓΡΑΦΗ	ΣΥΣΚ.
A-T4103	4X80 10501921	1
A-T4061	5X90 10501922	1
A-T4062	6X100 10501925	1
A-T4065	6X160 10501926	1
A-T4099	6X200 10501927	1
A-T4161	6.5X105 10501928	1
A-T4102	6.5X200 10501929	1
A-T4162	7X110 10501930	1
A-T4063	8X120 10501932	1
A-T4067	8X200 10501933	1
A-T4068	10X200 10501935	1
A-T4064	10X140 10501934	1
A-T4066	12X160 10501936	1
A-T4163	14X160 10501937	1

### ΤΡΥΠΑΝΙΑ ΓΡΑΝΙΤΗ



**ΤΡΥΠΑΝΙΑ ΓΡΑΝΙΤΗ ΣΧΕΔΙΑΣΜΕΝΑ ΓΙΑ ΚΡΟΥΣΤΙΚΗ ΔΙΑΤΡΗΣΗ ΠΟΛΥ ΣΚΛΗΡΩΝ ΥΛΙΚΩΝ.**

**ΕΞΑΙΡΕΤΙΚΑ ΣΚΛΗΡΟ ΚΑΙ ΑΝΘΕΚΤΙΚΟ ΚΑΡΒΙΔΙΟ**  
εγγυάται έως 40% περισσότερες σπές σε σύγκριση με συμβατικά τρυπάνια τοίχου

**ΕΙΔΙΚΑ ΣΧΕΔΙΑΣΜΕΝΕΣ ΚΟΠΤΙΚΕΣ ΑΚΜΕΣ**  
για περισσότερη αντοχή και 50% μεγαλύτερη ακρίβεια στο μέγεθος της διανοιγόμενης οπής ανά τρύπημα

ΚΩΔ.	ΠΕΡΙΓΡΑΦΗ	ΣΥΣΚ.
A-T4035	3X70 10501894	1
A-T4030	4X80 10501896	1
A-T4010	5X90 10501897	1
A-T4011	5X160 10501898	1
A-T4014	6X100 10501901	1
A-T4012	6X160 10501902	1
A-T4036	6,5X105 10501903	1
A-T4017	7X110 10501905	1
A-T4015	8X120 10501907	1
A-T4013	8X200 10501908	1
A-T4016	10X140 10501911	1
A-T4160	10X200 10501912	1
A-T4024	12X160 10501914	1
A-T4037	14X160 10501916	1

### ΤΡΥΠΑΝΙΑ ΣΙΔΗΡΟΥ ΤΙΤΑΝΙΟΥ



**ΣΤΑΘΕΡΟΣ ΑΥΛΟΣ ΒΙΟΜΗΧΑΝΙΚΗΣ ΠΟΙΟΤΗΤΑΣ**

**ΔΙΚΟΠΗ ΑΚΜΗ 135 ΜΟΙΡΩΝ**

**ΤΑΧΕΙΑ ΕΡΓΑΣΙΑ ΑΚΡΙΒΕΙΑΣ**

**ΣΩΜΑ ΑΠΟ ΥΨΗΛΗΣ ΠΟΙΟΤΗΤΑΣ ΧΑΛΥΒΑ ΜΕ ΕΠΙΚΑΛΥΨΗ ΝΙΤΡΙΔΙΩΜΕΝΟΥ ΤΙΤΑΝΙΟΥ (TiN)**

ΚΩΔ.	ΠΕΡΙΓΡΑΦΗ	ΣΥΣΚ.
A-T2120	2 10502574	1
A-T2121	2.5 10502575	1
A-T2122	3 10502576	1
A-T2123	3.5 10502580	1
A-T2124	4 10502581	1
A-T2125	4.5 10502585	1
A-T2126	5 10502588	1
A-T2127	5.5 10502590	1
A-T2128	6 10502591	1
A-T2129	6.5 10502592	1
A-T2130	7 10502593	1
A-T2131	7.5 10502594	1
A-T2132	8 10502595	1
A-T2133	8.5 10502596	1
A-T2134	9 10502597	1
A-T2137	9.5 10502598	1
A-T2135	10 10502599	1
A-T2138	11 10502600	1
A-T2136	12 10502601	1

# ΚΟΠΗ, ΛΕΙΑΝΣΗ & ΤΡΥΠΗΜΑ



ΚΩΔ.	ΠΕΡΙΓΡΑΦΗ	ΣΥΣΚ.	ΚΩΔ.	ΠΕΡΙΓΡΑΦΗ	ΣΥΣΚ.
A-Σ5241	165X5	1	A-Σ5255	260X12	1
A-Σ5110	210X5	1	A-Σ5258	310X12	1
A-Σ5242	165X6	1	A-Σ5265	450X12	1
A-Σ5243	215X6	1	A-Σ5114	600X12	1
A-Σ5244	265X6	1	A-Σ5115	1000X12	1
A-Σ5245	315X6	1	A-Σ5256	160X14	1
A-Σ5246	215X6.5	1	A-Σ5259	210X14	1
A-Σ5261	260X6.5	1	A-Σ5266	260X14	1
A-Σ5247	165X8	1	A-Σ5268	310X14	1
A-Σ5248	215X8	1	A-Σ5267	450X14	1
A-Σ5249	265X8	1	A-Σ5116	600X14	1
A-Σ5262	315X8	1	A-Σ5117	1000X14	1
A-Σ5263	465X8	1	A-Σ5111	210X16	1
A-Σ5250	160X10	1	A-Σ5271	260X16	1
A-Σ5251	215X10	1	A-Σ5272	310X16	1
A-Σ5257	260X10	1	A-Σ5273	450X16	1
A-Σ5252	310X10	1	A-Σ5118	600X16	1
A-Σ5264	450X10	1	A-Σ5119	1000X16	1
A-Σ5112	600X10	1	A-Σ5274	250X18	1
A-Σ5113	1000X10	1	A-Σ5275	450X18	1
A-Σ5253	160X12	1	A-Σ5276	250X20	1
A-Σ5254	210X12	1	A-Σ5277	450X20	1

ΚΩΔ.	ΠΕΡΙΓΡΑΦΗ	ΣΥΣΚ.
A-Σ1900	DIN338-W INOX 2	10
A-Σ1901	DIN338-W INOX 2.5	10
A-Σ1902	DIN338-W INOX 3	10
A-Σ1903	DIN338-W INOX 3.5	10
A-Σ1904	DIN338-W INOX 4	10
A-Σ1905	DIN338-W INOX 4.5	10
A-Σ1906	DIN338-W INOX 5	10
A-Σ1907	DIN338-W INOX 5.5	10
A-Σ1908	DIN338-W INOX 6	10
A-Σ1909	DIN338-W INOX 6.5	10
A-Σ1910	DIN338-W INOX 7	10
A-Σ1911	DIN338-W INOX 7.5	10
A-Σ1912	DIN338-W INOX 8	10
A-Σ1913	DIN338-W INOX 8.5	10
A-Σ1914	DIN338-W INOX 9	10
A-Σ1915	DIN338-W INOX 9.5	10
A-Σ1916	DIN338-W INOX 10	10
A-Σ1917	DIN338-W INOX 10.5	10
A-Σ1918	DIN338-W INOX 11	10
A-Σ1919	DIN338-W INOX 11.5	10
A-Σ1920	DIN338-W INOX 12	10
A-Σ1921	DIN338-W INOX 12.5	10
A-Σ1922	DIN338-W INOX 13	10

# ΚΟΠΗ, ΛΕΙΑΝΣΗ & ΤΡΥΠΗΜΑ



**IZAR CUTTING TOOLS**

**PROFESSIONAL**

Ref. **1016** HSSE 5% Co DIN 338 N 135°

Materiales Duros  
Hard Materials  
Materiaux Durs

Acero: <math>\leq 1300 \text{ N/mm}^2 \text{ Steel}</math> INOX / Maripositas / Stainless Titanium / Titanium

**ΤΡΥΠΑΝΙΑ HSS ΚΟΒΑΛΤΙΟΥ 5% 1016 DIN338N ΙΣΠΑΝΙΑΣ**

ΚΩΔ.	ΠΕΡΙΓΡΑΦΗ	ΣΥΣΚ.
A-Σ451	ΚΟΒΑΛΤΙΟΥ 1	10
A-Σ452	ΚΟΒΑΛΤΙΟΥ 1.5	10
A-Σ453	ΚΟΒΑΛΤΙΟΥ 2	10
A-Σ454	ΚΟΒΑΛΤΙΟΥ 2.5	10
A-Σ455	ΚΟΒΑΛΤΙΟΥ 3	10
A-Σ444	ΚΟΒΑΛΤΙΟΥ 3.20	10
A-Σ456	ΚΟΒΑΛΤΙΟΥ 3.5	10
A-Σ443	ΚΟΒΑΛΤΙΟΥ 3.75	10
A-Σ457	ΚΟΒΑΛΤΙΟΥ 4	10
A-Σ442	ΚΟΒΑΛΤΙΟΥ 4.20	10
A-Σ458	ΚΟΒΑΛΤΙΟΥ 4.5	10
A-Σ439	ΚΟΒΑΛΤΙΟΥ 4.75	10
A-Σ459	ΚΟΒΑΛΤΙΟΥ 5	10
A-Σ460	ΚΟΒΑΛΤΙΟΥ 5.5	10

ΚΩΔ.	ΠΕΡΙΓΡΑΦΗ	ΣΥΣΚ.
A-Σ461	ΚΟΒΑΛΤΙΟΥ 6	10
A-Σ462	ΚΟΒΑΛΤΙΟΥ 6.5	10
A-Σ463	ΚΟΒΑΛΤΙΟΥ 7	10
A-Σ464	ΚΟΒΑΛΤΙΟΥ 7.5	10
A-Σ465	ΚΟΒΑΛΤΙΟΥ 8	10
A-Σ466	ΚΟΒΑΛΤΙΟΥ 8.5	10
A-Σ467	ΚΟΒΑΛΤΙΟΥ 9	10
A-Σ468	ΚΟΒΑΛΤΙΟΥ 9.5	10
A-Σ469	ΚΟΒΑΛΤΙΟΥ 10	10
A-Σ493	ΚΟΒΑΛΤΙΟΥ 10.5	10
A-Σ470	ΚΟΒΑΛΤΙΟΥ 11	10
A-Σ494	ΚΟΒΑΛΤΙΟΥ 11.5	10
A-Σ471	ΚΟΒΑΛΤΙΟΥ 12	10
A-Σ495	ΚΟΒΑΛΤΙΟΥ 12.5	10
A-Σ472	ΚΟΒΑΛΤΙΟΥ 13	10



**IZAR CUTTING TOOLS**

INOX Marten -silico Titanio 135°

**ΤΡΥΠΑΝΙΑ HSS ΚΟΒΑΛΤΙΟΥ 5% ΜΑΚΡΙΑ 1036 DIN 340N ΙΣΠΑΝΙΑΣ**

ΚΩΔ.	ΠΕΡΙΓΡΑΦΗ	ΣΥΣΚ.
A-Σ429	ΚΟΒΑΛΤΙΟΥ ΜΑΚΡΙΑ 3	10
A-Σ431	ΚΟΒΑΛΤΙΟΥ ΜΑΚΡΙΑ 3.5	10
A-Σ432	ΚΟΒΑΛΤΙΟΥ ΜΑΚΡΙΑ 4	10
A-Σ433	ΚΟΒΑΛΤΙΟΥ ΜΑΚΡΙΑ 4.5	10
A-Σ434	ΚΟΒΑΛΤΙΟΥ ΜΑΚΡΙΑ 5	10
A-Σ435	ΚΟΒΑΛΤΙΟΥ ΜΑΚΡΙΑ 6	10
A-Σ416	ΚΟΒΑΛΤΙΟΥ ΜΑΚΡΙΑ 6.5	10
A-Σ436	ΚΟΒΑΛΤΙΟΥ ΜΑΚΡΙΑ 7	10
A-Σ437	ΚΟΒΑΛΤΙΟΥ ΜΑΚΡΙΑ 8	10
A-Σ438	ΚΟΒΑΛΤΙΟΥ ΜΑΚΡΙΑ 9	10
A-Σ5212	ΚΟΒΑΛΤΙΟΥ ΜΑΚΡΙΑ 10	10



**IZAR CUTTING TOOLS**

**PROFESSIONAL**

Ref. **1016** HSSE 5% Co DIN 338 N 135°

Materiales Duros  
Hard Materials  
Materiaux Durs

**ΤΡΥΠΑΝΙΑ HSS ΚΟΒΑΛΤΙΟΥ 5% ΙΣΠΑΝΙΑΣ**

ΚΩΔ.	ΠΕΡΙΓΡΑΦΗ	ΣΥΣΚ.
A-Σ430	ΤΡΥΠΑΝΙΑ 15,5	1
A-Σ446	ΚΟΒΑΛΤΙΟΥ ΣΕΤ 6Τ (2-8)	1
A-Σ440	ΚΟΒΑΛΤΙΟΥ ΣΕΤ 19Τ (1-10)	1



**IZAR CUTTING TOOLS**

Ref. **4414** HSS W S Larga Long L Tol. D (k10) d (h6) Tol. D (h14) d (h6)

**ΜΟΝΟΠΤΕΡΑ HSS ΑΛΟΥΜΙΝΙΟΥ 4414 ΙΣΠΑΝΙΑΣ**

ΚΩΔ.	ΠΕΡΙΓΡΑΦΗ	ΣΥΣΚ.
A-Σ450	ΚΟΝΔΥΛΙΑ ΑΛΟΥΜΙΝΙΟΥ 5Χ80	1
A-Σ491	ΚΟΝΔΥΛΙΑ ΑΛΟΥΜΙΝΙΟΥ 6Χ80	1



**IZAR CUTTING TOOLS**

Ref. **1027** HSSE 5% Co DIN 338 N 135°

**ΤΡΥΠΑΝΙΑ ΚΟΒΑΛΤΙΟΥ 5% HSS ΜΕ ΟΥΡΑ 13mm 1027 DIN 338N ΙΣΠΑΝΙΑΣ**

ΚΩΔ.	ΠΕΡΙΓΡΑΦΗ	ΣΥΣΚ.
A-Σ480	ΚΟΒΑΛΤΙΟΥ ΟΥΡΑ Φ13MM 13.5	1
A-Σ411	ΚΟΒΑΛΤΙΟΥ ΟΥΡΑ Φ13MM 14	1
A-Σ405	ΚΟΒΑΛΤΙΟΥ ΟΥΡΑ Φ13MM 14.5	1
A-Σ412	ΚΟΒΑΛΤΙΟΥ ΟΥΡΑ Φ13MM 15	1
A-Σ406	ΚΟΒΑΛΤΙΟΥ ΟΥΡΑ Φ13MM 15.5	1
A-Σ413	ΚΟΒΑΛΤΙΟΥ ΟΥΡΑ Φ13MM 16	1
A-Σ407	ΚΟΒΑΛΤΙΟΥ ΟΥΡΑ Φ13MM 16.5	1
A-Σ414	ΚΟΒΑΛΤΙΟΥ ΟΥΡΑ Φ13MM 17	1
A-Σ408	ΚΟΒΑΛΤΙΟΥ ΟΥΡΑ Φ13MM 17.5	1
A-Σ426	ΚΟΒΑΛΤΙΟΥ ΟΥΡΑ Φ13MM 19	1
A-Σ410	ΚΟΒΑΛΤΙΟΥ ΟΥΡΑ Φ13MM 19.5	1
A-Σ415	ΚΟΒΑΛΤΙΟΥ ΟΥΡΑ Φ13MM 20	1
A-Σ425	ΚΟΒΑΛΤΙΟΥ ΟΥΡΑ Φ13MM 18	1
A-Σ409	ΚΟΒΑΛΤΙΟΥ ΟΥΡΑ Φ13MM 18.5	1

# ΚΟΠΗ, ΛΕΙΑΝΣΗ & ΤΡΥΠΗΜΑ



**ΤΡΥΠΑΝΙΑ ΞΥΛΟΥ  
ΦΤΕΡΟΥ 1650 ΙΣΠΑΝΙΑΣ**

ΚΩΔ.	ΠΕΡΙΓΡΑΦΗ	ΣΥΣΚ.
A-T5130	ΦΤΕΡΟΥ 10	1
A-T5131	ΦΤΕΡΟΥ 12	1
A-T5132	ΦΤΕΡΟΥ 14	1
A-T5126	ΦΤΕΡΟΥ 16	1
A-T5127	ΦΤΕΡΟΥ 18	1
A-T5128	ΦΤΕΡΟΥ 20	1
A-T5129	ΦΤΕΡΟΥ 22	1
A-T5133	ΦΤΕΡΟΥ 24	1
A-T5134	ΦΤΕΡΟΥ 26	1
A-T5135	ΦΤΕΡΟΥ 28	1
A-T5136	ΦΤΕΡΟΥ 30	1
A-T5140	ΦΤΕΡΟΥ 32	1
A-T5137	ΦΤΕΡΟΥ 36	1
A-T5138	ΦΤΕΡΟΥ 38	1
A-T5139	ΦΤΕΡΟΥ 40	1



**ΤΡΥΠΑΝΙΑ ΞΥΛΟΥ  
ΑΚΙΔΟΣ 1640 ΙΣΠΑΝΙΑΣ**

ΚΩΔ.	ΠΕΡΙΓΡΑΦΗ	ΣΥΣΚ.
A-T5110	ΑΚΙΔΟΣ 3	1
A-T5111	ΑΚΙΔΟΣ 4	1
A-T5112	ΑΚΙΔΟΣ 5	1
A-T5113	ΑΚΙΔΟΣ 6	1
A-T5114	ΑΚΙΔΟΣ 7	1
A-T5115	ΑΚΙΔΟΣ 8	1
A-T5116	ΑΚΙΔΟΣ 10	1
A-T5117	ΑΚΙΔΟΣ 12	1
A-T5118	ΑΚΙΔΟΣ 14	1
A-T5119	ΑΚΙΔΟΣ 16	1
A-T5120	ΑΚΙΔΟΣ 18	1
A-T5121	ΑΚΙΔΟΣ 20	1



**ΤΡΥΠΑΝΙΑ ΞΥΛΟΥ ΑΚΙΔΟΣ  
ΣΠΥΡΑΛ 1655 ΙΣΠΑΝΙΑΣ**

ΚΩΔ.	ΠΕΡΙΓΡΑΦΗ	ΣΥΣΚ.
A-S5240	ΑΚΙΔΟΣ 460X6	1
A-S5201	ΑΚΙΔΟΣ 460X8	1
A-S5202	ΑΚΙΔΟΣ 460X10	1
A-S5203	ΑΚΙΔΟΣ 460X12	1
A-S5204	ΑΚΙΔΟΣ 460X14	1



## ΒΕΛΟΝΙΑ, ΚΑΛΕΜΙΑ SDS MAX

Καλέμι SDS-MAX 400mm  
ΚΩΔ.: A-B703 Συσκ.1



Καλέμι πλατύ SDS-MAX 350X115mm  
ΚΩΔ.: A-B704 Συσκ.1



Βελόνι SDS-MAX 400mm  
ΚΩΔ.: A-B702 Συσκ.1



**ΤΡΥΠΑΝΙΑ ΦΥΤΕΜΑΤΟΣ  
«Λ» ΕΓΧΩΡΙΑ**

ΚΩΔ.	ΔΙΑΣΤΑΣΕΙΣ	ΣΥΣΚ.
A-T502	N.110	1
A-T501	N.130	1
A-T500	N.150	1

# ΚΟΠΗ, ΛΕΙΑΝΣΗ & ΤΡΥΠΗΜΑ



ΚΩΔ.	ΠΕΡΙΓΡΑΦΗ	ΣΥΣΚ.	ΚΩΔ.	ΠΕΡΙΓΡΑΦΗ	ΣΥΣΚ.
A-T011	3MM	1	A-T123	150X10	1
A-T012	4MM	1	A-T124	200X6	1
A-T013	5MM	1	A-T125	200X8	2
A-T014	6MM	1	A-T126	200X10	1
A-T015	7MM	1	A-T347	200X12	1
A-T016	8MM	1	A-T127	300X6	1
A-T4197	8.5MM	1	A-T162	300X7	1
A-T017	9MM	1	A-T128	300X8	1
A-T018	10MM	1	A-T129	300X10	1
A-T4198	10.5MM	1	A-T130	300X12	1
A-T110	12MM	1	A-T131	300X14	1
A-T111	14MM	1	A-T132	300X16	2
A-T422	15MM	1	A-T134	300X20	1
A-T112	16MM	1	A-T158	400X6	1
A-T423	17MM	1	A-T348	400X7	1
A-T113	18MM	1	A-T156	400X8	1
A-T114	20MM	2	A-T137	400X12	1
A-T345	21MM	1	A-T138	400X14	1
A-T115	22MM	1	A-T139	400X16	1
A-T346	23MM	1	A-T141	400X20	1
A-T120	150X5	1	A-T142	400X22	1
A-T121	150X6	1	A-T143	400X24	1
A-T122	150X8	1	A-T181	400X25	1



ΚΩΔ.	ΠΕΡΙΓΡΑΦΗ	ΣΥΣΚ.	ΚΩΔ.	ΠΕΡΙΓΡΑΦΗ	ΣΥΣΚ.
A-T332	110X4 SDS	1	A-T311	260X10 SDS	1
A-T084	110X5 SDS	1	A-T312	260X12 SDS	1
A-T309	110X10 SDS	1	A-T313	260X14 SDS	1
A-T042	160X7 SDS	1	A-T317	260X22 SDS	1
A-T043	160X8 SDS	1	A-T318	260X24 SDS	1
A-T119	160X16 SDS	1	A-T337	310X16 SDS	1
A-T414	210X5 SDS	1	A-T058	310X18 SDS	1
A-T037	210X6.5 SDS	1	A-T339	310X22 SDS	1
A-T049	210X14 SDS	1	A-T353	410X18 SDS	1
A-T410	210X16 SDS	1	A-T325	410X20 SDS	1
A-T419	210X18 SDS	1	A-T327	410X25 SDS	1
A-T412	210X20 SDS	1	A-T368	610X8 SDS	1
A-T413	210X22 SDS	1	A-T369	610X10 SDS	1
A-T307	260X6.5 SDS	1	A-T371	610X14 SDS	1
A-T310	260X8 SDS	1	A-T373	610X18 SDS	1
			A-T375	610X22 SDS	1

ΚΩΔ.	ΠΕΡΙΓΡΑΦΗ	ΣΥΣΚ.
A-T354	160X6 SDS BOOSTER	1
A-T355	160X8 SDS BOOSTER	1
A-T356	160X10 SDS BOOSTER	1
A-T357	160X12 SDS BOOSTER	2
A-T365	160X14 SDS BOOSTER	1
A-T358	210X6 SDS BOOSTER	1
A-T359	210X8 SDS BOOSTER	1
A-T360	210X10 SDS BOOSTER	1
A-T361	210X12 SDS BOOSTER	1
A-T366	210X14 SDS BOOSTER	1



ΚΩΔ.	ΠΕΡΙΓΡΑΦΗ	ΣΥΣΚ.
A-T4089	210X16 SDS BOOSTER	1
A-T4088	310X6 SDS BOOSTER	1
A-T362	310X8 SDS BOOSTER	1
A-T363	310X10 SDS BOOSTER	1
A-T364	310X12 SDS BOOSTER	1
A-T367	310X14 SDS BOOSTER	1
A-T056	310X16 SDS BOOSTER	1
A-T377	310X18 SDS BOOSTER	1
A-T378	310X20 SDS BOOSTER	1

# ΚΟΠΗ, ΛΕΙΑΝΣΗ & ΤΡΥΠΗΜΑ



ΚΩΔ.	ΠΕΡΙΓΡΑΦΗ	ΣΥΣΚ.
A-H9559	STA54402 250mm	1



ΚΩΔ.	ΠΕΡΙΓΡΑΦΗ	ΣΥΣΚ.
A-H9560	STA54407 250mm	1



ΚΩΔ.	ΠΕΡΙΓΡΑΦΗ	ΣΥΣΚ.
A-H9561	STA54417 250mm	1



ΚΩΔ.	ΠΕΡΙΓΡΑΦΗ	ΣΥΣΚ.
A-H9562	STA54412 200x40mm	1



ΚΩΔ.	ΚΩΔ.	ΔΙΑΣΤ.	ΣΥΣΚ.
A-T6101	STA53227	4mm	10
A-T6102	STA53232	5mm	10
A-T6103	STA53237	6mm	10
A-T6104	STA53242	8mm	10
A-T008	STA53247	10mm	10
A-T6106	STA53377	12mm	10



ΚΩΔ.	ΚΩΔ.	ΔΙΑΣΤ.	ΣΥΣΚ.
A-T003	STA50033	6mm	10
A-T004	STA50028	5mm	10
A-T005	STA50023	4mm	10
A-T006	STA50018	3mm	10



ΚΩΔ.	ΠΕΡΙΓΡΑΦΗ	ΣΥΣΚ.
A-T007	STA66150 35mm	1



ΚΩΔ.	ΠΕΡΙΓΡΑΦΗ	ΣΥΣΚ.
A-H1136	6,5x100 2608585033	1
A-H1137	7x100 2608585037	1
A-H1125	8x100 2608585039	1
A-H1126	8x150 2608585040	1
A-H1134	12x200 2608585052	1
A-H1135	12x300 2608585053	1
A-H1139	12x400 2608585054	1

# ΚΟΠΗ, ΛΕΙΑΝΣΗ & ΤΡΥΠΗΜΑ



**ΚΑΛΕΜΙΑ  
SDS PLUS ΚΙΝΑΣ**

ΚΩΔ.	ΠΕΡΙΓΡΑΦΗ	ΣΥΣΚ.
A-B453	250mm	1



**ΒΕΛΟΝΙΑ  
SDS PLUS ΚΙΝΑΣ**

ΚΩΔ.	ΠΕΡΙΓΡΑΦΗ	ΣΥΣΚ.
A-B452	250mm	1



**ΠΛΑΤΥΚΑΛΕΜΑ  
SDS PLUS ΚΙΝΑΣ**

ΚΩΔ.	ΠΕΡΙΓΡΑΦΗ	ΣΥΣΚ.
A-B454	250x40mm	1



**ΦΡΕΖΑΚΙΑ VARI-BIT  
ΣΙΔΗΡΟΥ LENOX USA**

ΚΩΔ.	ΠΕΡΙΓΡΑΦΗ	ΣΥΣΚ.
A-H2694	30962MVB618 6-18mm	1
A-H2699	30883VB3 6-19mm	1
A-H2590	30961MVB1424 14-25mm	1
A-H2690	30912VB12 22-35mm	1



**ΦΡΕΖΑΚΙΑ UNI-BIT  
ΣΙΔΗΡΟΥ IRWIN USA**

ΚΩΔ.	ΠΕΡΙΓΡΑΦΗ	ΣΥΣΚ.
A-E427	10502854 3-35mm	1



**ΦΡΕΖΑΚΙΑ  
HSS TIN ΚΙΝΑΣ**

ΚΩΔ.	ΠΕΡΙΓΡΑΦΗ	ΣΥΣΚ.
A-T2005	4-20mm	10
A-T2006	4-32mm	10
A-T2007	5-35mm	10



**ΦΡΕΖΑΚΙΑ  
ΝΟΒΟΠΑΝΟΒΙΔΑΣ  
2101 ΙΑΠΩΝΙΑΣ**

ΚΩΔ.	ΔΙΑΣΤΑΣΕΙΣ	ΣΥΣΚ.
A-P612	5mm	1
A-P613	6mm	1
A-P614	7mm	1



**ΦΡΕΖΑΚΙΑ  
ΝΟΒΟΠΑΝΟΒΙΔΑΣ  
ΙΣΠΑΝΙΑΣ**

ΚΩΔ.	ΠΕΡΙΓΡΑΦΗ	ΣΥΣΚ.
A-T664	22164/3mm	4
A-T665	22164/4mm	4
A-T666	22164/5mm	4
A-T667	22164/6mm	4



**ΦΡΕΖΑΚΙΑ  
ΝΟΒΟΠΑΝΟΒΙΔΑΣ  
400/12mm ΓΑΛΛΙΑΣ**

ΚΩΔ.	ΔΙΑΣΤΑΣΕΙΣ	ΣΥΣΚ.
A-T817	3mm	1
A-T806	4mm	1
A-T807	5mm	1
A-T808	6mm	1



# ΚΟΠΗ, ΛΕΙΑΝΣΗ & ΤΡΥΠΗΜΑ



**ΤΡΥΠΑΝΙΑ ΑΚΙΔΟΣ ΚΙΝΑΣ**

ΚΩΔ.	ΔΙΑΣΤ.	ΚΩΔ.	ΔΙΑΣΤ.
A-T2102	4,00mm	A-T2089	14,00mm
A-T2086	8,00mm	A-T2094	25,00mm



**ΤΡΥΠΑΝΙΑ ΑΚΙΔΟΣ ΜΑΚΡΙΑ 400mm ΚΙΝΑΣ**

ΚΩΔ.	ΔΙΑΣΤ.	ΚΩΔ.	ΔΙΑΣΤ.
A-T2095	6,00mm	A-T2098	12,00mm
A-T2096	8,00mm	A-T2110	14,00mm
A-T2097	10,00mm		



**ΤΡΥΠΑΝΙΑ ΞΥΛΟΥ ΣΕΤ ΚΙΝΑΣ**

ΚΩΔ.	ΠΕΡΙΓΡΑΦΗ	ΣΥΣΚ
A-T2074	ΑΚΙΔΟΣ 8ΤΕΜ. 3-10mm	1
A-T2075	ΦΤΕΡΟΥ 6 ΤΕΜ. 10-25mm	1



**ΤΡΥΠΑΝΙΑ ΒΙΔΩΤΩΝ ΜΕΝΤΕΣΕΔΩΝ ΓΑΛΛΙΑΣ**

ΚΩΔ.	ΔΙΑΣΤ.	ΚΩΔ.	ΔΙΑΣΤ.
A-T760	9,00mm	A-T875	16,00mm
A-T726	11,00mm	A-T880	18,00mm
		A-T894	20,00mm



**ΔΙΑΜΑΝΤΟΤΡΥΠΑΝΑ ΤΟΙΧΟΠΟΙΙΑΣ Α΄ ΠΟΙΟΤΗΤΑΣ ΚΙΝΑΣ**

ΚΩΔ.	ΔΙΑΣΤ.	ΚΩΔ.	ΔΙΑΣΤ.
A-T4210	3X60mm	A-T4219	6X300mm
A-T4211	4X75mm	A-T4220	8X300mm
A-T4216	10X120mm	A-T4223	14X300mm
A-T4217	12X120mm		



**ΔΙΑΜΑΝΤΟΤΡΥΠΑΝΑ ΤΟΙΧΟΠΟΙΙΑΣ SDS ΚΙΝΑΣ**

ΚΩΔ.	ΔΙΑΣΤ.	ΚΩΔ.	ΔΙΑΣΤ.
A-T2050	160X7mm	A-T2057	260X10mm
A-T2052	160X10mm	A-T2080	350X18mm
A-T2053	160X12mm	A-T2067	350X20mm
A-T2054	160X14mm	A-T2063	350X22mm



**ΔΙΑΜΑΝΤΟΤΡΥΠΑΝΑ ΤΟΙΧΟΠΟΙΙΑΣ ΚΙΝΑΣ**

ΚΩΔ.	ΔΙΑΣΤ.	ΚΩΔ.	ΔΙΑΣΤ.	ΚΩΔ.	ΔΙΑΣΤ.	ΚΩΔ.	ΔΙΑΣΤ.
A-T2008	10,00mm	A-T2081	150X5mm	A-T2028	300X7mm	A-T2038	400X8mm
A-T2009	11,00mm	A-T2082	150X6mm	A-T2029	300X8mm	A-T2040	400X12mm
A-T2010	12,00mm	A-T2083	150X8mm	A-T2030	300X10mm	A-T2044	400X20mm
A-T2012	14,00mm	A-T2023	200X5mm	A-T2031	300X12mm	A-T2046	400X24mm
A-T2013	15,00mm	A-T2065	200X6mm	A-T2032	300X14mm	ΣΕΤ 5ΤΕΜ ΤΡΥΠΑΝΙΑ ΜΑΡΜΑΡΟΥ (4-10) ΚΩΔ.:A-T2047	
A-T2017	19,00mm	A-T2024	200X8mm	A-T2033	300X16mm		
		A-T2027	300X6mm	A-T2037	400X6mm		



**ΤΡΥΠΑΝΙΑ ΓΙΑ ΣΚΑΠΤΙΚΑ ΠΙΣΤΟΛΕΤΑ BOSCH & ΜΑΚΙΤΑ ΚΙΝΑΣ**

ΚΩΔ.	ΔΙΑΣΤΑΣΕΙΣ	ΣΥΣΚ
A-T2068	400X32mm	1
A-T2071	550X35mm	1

# ΚΟΠΗ, ΛΕΙΑΝΣΗ & ΤΡΥΠΗΜΑ



ΚΩΔ.	ΔΙΑΣΤ.	ΚΩΔ.	ΔΙΑΣΤ.
A-Σ546	0,50mm	A-Σ540	7,50mm
A-Σ544	0,60mm	A-Σ509	8,00mm
A-Σ519	1,0mm	A-Σ510	8,50mm
A-Σ514	1,50mm	A-Σ511	9,00mm
A-Σ501	2,00mm	A-Σ523	9,50mm
A-Σ502	2,50mm	A-Σ512	10,00mm
A-Σ503	3,00mm	A-Σ524	10,50mm
A-Σ536	3,25mm	A-Σ525	11,00mm
A-Σ504	3,50mm	A-Σ541	11,50mm
A-Σ1819	3,75mm	A-Σ513	12,00mm
A-Σ505	4,00mm	A-Σ591	12,50mm
A-Σ1537	4,25mm	A-Σ1538	13,00mm
A-Σ506	4,50mm	A-Σ547	15,50mm
A-Σ1591	4,75mm		
A-Σ507	5,00mm		
A-Σ515	5,50mm		
A-Σ508	6,00mm		
A-Σ516	6,50mm		
A-Σ517	7,00mm		



ΚΩΔ.	ΔΙΑΣΤ.	ΚΩΔ.	ΔΙΑΣΤ.
A-Σ543	13,50mm	A-Σ640	18,50mm
A-Σ631	14,00mm	A-Σ641	19,00mm
A-Σ632	14,50mm	A-Σ642	19,50mm
A-Σ633	15,00mm	A-Σ643	20,00mm
A-Σ634	15,50mm	A-Σ585	21,00mm
A-Σ635	16,00mm	A-Σ586	22,00mm
A-Σ636	16,50mm	A-Σ587	23,00mm
A-Σ637	17,00mm	A-Σ588	24,00mm
A-Σ638	17,50mm	A-Σ589	25,00mm
A-Σ639	18,00mm		



ΚΩΔ.	ΔΙΑΣΤ.	ΚΩΔ.	ΔΙΑΣΤ.
A-Σ534	3,00mm	A-Σ532	7,00mm
A-Σ1841	3,20mm	A-Σ582	7,50mm
A-Σ538	3,50mm	A-Σ539	8,00mm
A-Σ529	4,00mm	A-Σ590	8,50mm
A-Σ522	4,20mm	A-Σ533	9,00mm
A-Σ535	4,50mm	A-Σ542	10,00mm
A-Σ530	5,00mm	A-Σ592	11,00mm
A-Σ1592	5,50mm	A-Σ593	12,00mm
A-Σ531	6,00mm		
A-Σ1593	6,50mm		



ΚΩΔ.	ΔΙΑΣΤ.	ΣΥΣΚ.
A-Σ090	3,25mm	10
A-Σ097	3,50mm	10



ΚΩΔ.	ΔΙΑΣΤΑΣΕΙΣ	ΣΥΣΚ.
A-Σ583	ΣΕΤ 13ΤΕΜ 1,50-6,50mm	1
A-Σ518	ΣΕΤ 19ΤΕΜ. 1,00-10,00mm	1

# ΚΟΠΗ, ΛΕΙΑΝΣΗ & ΤΡΥΠΗΜΑ



Συσκ.: 1τεμ

## ΠΟΤΥΡΟΤΡΥΠΑΝΑ ΚΙΝΑΣ

ΚΩΔ.	ΔΙΑΣΤ.	ΚΩΔ.	ΔΙΑΣΤ.	ΚΩΔ.	ΔΙΑΣΤ.	ΚΩΔ.	ΔΙΑΣΤ.
A-H5017	14,00	A-H5030	33,00	A-H5043	52,00	A-H5056	83,00
A-H5018	16,00	A-H5031	35,00	A-H5044	54,00	A-H5057	86,00
A-H5019	17,00	A-H5032	37,00	A-H5045	57,00	A-H5058	90,00
A-H5020	19,00	A-H5033	38,00	A-H5046	59,00	A-H5059	92,00
A-H5021	20,00	A-H5034	40,00	A-H5047	60,00	A-H5060	95,00
A-H5022	21,00	A-H5035	41,00	A-H5048	64,00	A-H5061	102,00
A-H5023	22,00	A-H5036	43,00	A-H5049	65,00	A-H5062	111,00
A-H5024	24,00	A-H5037	44,00	A-H5050	67,00	A-H5063	121,00
A-H5025	25,00	A-H5038	45,00	A-H5051	68,00	A-H5064	127,00
A-H5026	27,00	A-H5039	46,00	A-H5052	70,00	A-H5065	140,00
A-H5027	29,00	A-H5040	48,00	A-H5053	73,00	A-H5066	152,00
A-H5028	30,00	A-H5041	50,00	A-H5054	76,00		
A-H5029	32,00	A-H5042	51,00	A-H5055	79,00		



## ΣΕΤ ΠΟΤΗΡΟΤΡΥΠΑΝΩΝ 8 ΤΕΜ. ΚΙΝΑΣ

ΚΩΔ.	ΠΕΡΙΓΡΑΦΗ	ΣΥΣΚ
A-H5011	22,30,35,40,60,67mm & 2 ΑΝΤΑΠΤΟΡΕΣ	1



## ΠΑΡΕΛΚΟΜΕΝΑ ΠΟΤΗΡΟΤΡΥΠΑΝΩΝ ΚΙΝΑΣ

ΚΩΔ.	ΠΕΡΙΓΡΑΦΗ	ΣΥΣΚ
A-H5016	ΤΡΥΠΑΝΙΑ ΟΔΗΓΩΝ	1
A-H5012	ΟΔΗΓΟΙ 14-30mm	1
A-H5013	ΟΔΗΓΟΙ 32-152mm	1
A-H5014	ΟΔΗΓΟΙ 14-30mm SDS	1

# ΚΟΠΗ, ΛΕΙΑΝΣΗ & ΤΡΥΠΗΜΑ



**ΠΟΤΗΡΟΤΡΥΠΑΝΑ  
ΙΑΠΩΝΙΑΣ**

ΚΩΔ.	ΠΕΡΙΓΡΑΦΗ	ΣΥΣΚ
A-E301	2072.020 25-63/20	6



**ΠΟΤΗΡΟΤΡΥΠΑΝΑ  
ΙΑΠΩΝΙΑΣ**

ΚΩΔ.	ΠΕΡΙΓΡΑΦΗ	ΣΥΣΚ
A-E302	2072.045 25-63/45	6



**ΠΟΤΗΡΟΤΡΥΠΑΝΑ  
ΙΑΠΩΝΙΑΣ**

ΚΩΔ.	ΠΕΡΙΓΡΑΦΗ	ΣΥΣΚ
A-E303	2077.040 46-94/40	6



**ΠΟΤΗΡΟΤΡΥΠΑΝΑ  
ΙΑΠΩΝΙΑΣ**

ΚΩΔ.	ΠΕΡΙΓΡΑΦΗ	ΣΥΣΚ
A-E305	2077.121 68-121	6



**ΤΑΧΕΙΑΣ ΚΟΠΗΣ**

**ΠΟΤΗΡΟΤΡΥΠΑΝΑ  
ΙΑΠΩΝΙΑΣ**

ΚΩΔ.	ΠΕΡΙΓΡΑΦΗ	ΣΥΣΚ
A-E306	2073.006 32-63	6



**ΠΟΥΡΟΤΡΥΠΑΝΑ  
ΓΥΦΟΣΑΝΙΔΩΝ ΤΑΙΩΑΝ**

ΚΩΔ.	ΠΕΡΙΓΡΑΦΗ	ΣΥΣΚ
A-E495	X-305 Ρυθμιζόμενο ποτρυποτρύπανο 48-305mm με τρυπάνια καρβιδίου. Βάθος κοπής 5-30mm. Ιδανικό για καθαρές κοπές χωρίς σκόνη σε γυφτοσανίδα, ξυλο, pvc, fiberglass. Προσαρμόζεται ευκολα σε ηλεκτρικό δράπανο	1



**ΠΟΤΗΡΟΤΡΥΠΑΝΑ  
ΚΙΝΑΣ**

ΚΩΔ.	ΠΕΡΙΓΡΑΦΗ	ΣΥΣΚ
A-Π165	26-63 1"	6



**ΠΟΤΗΡΟΤΡΥΠΑΝΑ  
ΚΙΝΑΣ**

ΚΩΔ.	ΠΕΡΙΓΡΑΦΗ	ΣΥΣΚ
A-Π166	26-63 2"	6



## ΕΠΑΓΓΕΛΜΑΤΙΚΑ ΠΟΤΥΡΟΤΡΥΠΑΝΑ



### ΟΔΗΓΟΣ ΕΠΙΛΟΓΗΣ ΠΟΤΗΡΟΤΡΥΠΑΝΩΝ

	ΞΥΛΟ	ΞΥΛΟ ΜΕ ΚΑΡΦΙΑ	ΜΗ ΣΙΔΗΡΟΥΧΑ ΜΕΤΑΛΛΑ	ΠΛΑΣΤΙΚΑ & ΣΥΝΘΕΤΙΚΑ	ΜΕΤΑΛΛΑ	ΑΝΟΞΕΙΔΩΤΟΣ ΧΑΛΥΒΑΣ	ΓΥΦΟΣΑΝΙΔΑ /ΓΥΦΟΣ	ΧΥΤΟ- ΣΙΔΗΡΟΣ	ΤΣΙΜΕΝΤΟ- ΣΑΝΙΔΕΣ	ΔΟΜΙΚΑ ΥΛΙΚΑ	ΠΛΑΚΑΚΙ ΓΡΑΝΙΤΗΣ	
ΑΡΙΣΤΟ	ΜΕ ΜΥΤΕΣ ΑΠΟ ΚΑΡΒΙΔΙΟ		—	ΔΟΝΤΙΑ ΚΑΡΒΙΔΙΟΥ			LENOX® DIAMOND™					
ΚΑΛΥΤΕΡΟ	ΔΙΜΕΤΑΛΛΙΚΑ		ΔΙΜΕΤΑΛΛΙΚΑ					ΔΟΝΤΙΑ ΚΑΡΒΙΔΙΟΥ	—			
ΚΑΛΟ	—		ΔΟΝΤΙΑ ΚΑΡΒΙΔΙΟΥ	—			ΔΙΜΕΤΑ- ΛΛΙΚΑ	—	ΔΟΝΤΙΑ ΚΑΡΒΙΔΙΟΥ			

# ΚΟΠΗ, ΛΕΙΑΝΣΗ & ΤΡΥΠΗΜΑ

## ΠΟΤΗΡΟΤΡΥΠΑΝΑ SPEED SLOT® ΜΕ ΤΕΧΝΟΛΟΓΙΑ T3™

**50% μεγαλύτερη διάρκεια ζωής, 2 φορές μεγαλύτερη ανθεκτικότητα.\***

### ΒΕΛΤΙΩΜΕΝΗ ΑΠΟΔΟΣΗ ΚΟΠΗΣ ΜΕΤΑΛΛΟΥ

Το αυξημένο πάχος των τοιχωμάτων βελτιώνει την ανθεκτικότητα και μειώνει την απώλεια δοντιών. Ο βελτιστοποιημένος σχεδιασμός των δοντιών επιτρέπει την διείσδυση στο μέταλλο με ευκολία.

### ΤΑΧΥΤΑΤΗ ΚΑΙ ΑΠΟΤΕΛΕΣΜΑΤΙΚΗ ΚΟΠΗ ΞΥΛΟΥ

Τα μεγαλύτερα και πιο αιχμηρά δόντια απομακρύνουν περισσότερο ξύλο για πιο γρήγορες κοπές.

### ΕΥΚΟΛΗ ΑΠΟΜΑΚΡΥΝΣΗ ΥΠΟΛΕΙΜΑΤΟΣ ΞΥΛΟΥ

Ο κλιμακωτός σχεδιασμός της σχισμής του ποτηροτρυπανού SPEED SLOT επιτρέπει την εύκολη και ταχύτατη απομάκρυνση.

\*vs. Prior LENOX Generation



**Η κλιμακωτή σχισμή SPEED SLOT® επιτρέπει την εύκολη και γρήγορη απομάκρυνση του υπολείματος.**

**Ο προχωρημένος σχεδιασμός των δοντιών της λεπίδας αυξάνει τη διάρκεια ζωής του πριονιού.**



**10% πιο παχύ τοίχωμα, προσθέτει δύναμη και ανθεκτικότητα.**

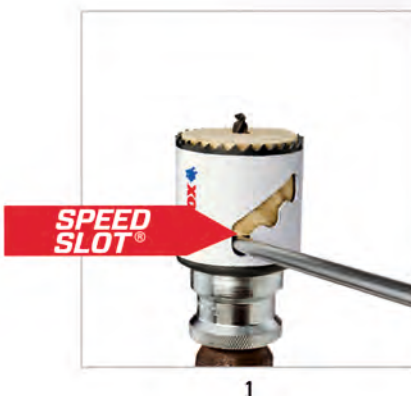

1



2

## ΟΔΗΓΟΙ ΠΟΤΥΡΟΤΡΥΠΑΝΩΝ

ΚΩΔ.	ΠΕΡΙΓΡΑΦΗ	ΣΥΣΚ.
H2496	ΟΔΗΓΟΙ 1779774 T3 14-30 ΑΠΛΟΙ	1
H2498	ΟΔΗΓΟΙ 1779804 T2 14-30 ΑΠΛΟΙ	1
H2580	ΟΔΗΓΟΙ 1779803 14.3-30.2 ΑΠΛΟΙ	1
H2497	ΟΔΗΓΟΙ 1779801 T3 32-152 ΑΠΛΟΙ	1
H2499	ΟΔΗΓΟΙ 1779805 T2 32-152 ΑΠΛΟΙ	1
H2583	ΟΔΗΓΟΙ 1768811 SNAP BACK 31.8-152	1
H2494	ΤΡΥΠΑΝΙΑ ΟΔΗΓΩΝ 1779771 4.25MM	1
H2495	ΤΡΥΠΑΝΙΑ ΟΔΗΓΩΝ 1779810 6.4MM	1

# ΚΟΠΗ, ΛΕΙΑΝΣΗ & ΤΡΥΠΗΜΑ

# LENOX



ΚΩΔ.	ΠΕΡΙΓΡΑΦΗ	ΣΥΣΚ.	ΚΩΔ.	ΠΕΡΙΓΡΑΦΗ	ΣΥΣΚ.	ΚΩΔ.	ΠΕΡΙΓΡΑΦΗ	ΣΥΣΚ.
H2501	T3 14MM 300099L	1	H2521	T3 44MM 3002828L	1	H2541	T3 89MM 3005656L	1
H2502	T3 16MM 3001010L	1	H2522	T3 46MM 3002929L	1	H2542	T3 92MM 3005858L	1
H2503	T3 17MM 3001111L	1	H2523	T3 48MM 3003030L	1	H2543	T3 95MM 3006060L	1
H2504	T3 19MM 3001212L	1	H2524	T3 51MM 3003232L	1	H2544	T3 98MM 3006262L	1
H2505	T3 20MM 3009820MMHS	1	H2525	T3 52MM 3003333L	1	H2545	T3 102MM 3006464L	1
H2506	T3 21MM 3001313L	1	H2526	T3 54MM 3003434L	1	H2546	T3 105MM 3006666L	1
H2507	T3 22MM 3001414L	1	H2527	T3 56MM 1816241	1	H2547	T3 108MM 3006868L	1
H2508	T3 24MM 3001515L	1	H2528	T3 57MM 3003636L	1	H2548	T3 111MM 3007070L	1
H2509	T3 25MM 3001616L	1	H2529	T3 60MM 3003838L	1	H2549	T3 114MM 3007272L	1
H2510	T3 27MM 3001717L	1	H2530	T3 62MM 1816242	1	H2550	T3 117MM 3007474L	1
H2511	T3 29MM 3001818L	1	H2531	T3 64MM 3004040L	1	H2551	T3 121MM 3007676L	1
H2512	T3 30MM 3001919L	1	H2532	T3 65MM 3004141L	1	H2552	T3 127MM 3008080L	1
H2513	T3 32MM 3002020L	1	H2533	T3 67MM 3004242L	1	H2553	T3 133MM 1816243	1
H2514	T3 33MM 3002121L	1	H2534	T3 68MM 3004343L	1	H2554	T3 140MM 3008888L	1
H2515	T3 35MM 3002222L	1	H2535	T3 70MM 3004444L	1	H2555	T3 146MM 1816245	1
H2516	T3 37MM 3002323L	1	H2536	T3 73MM 3004646L	1	H2556	T3 152MM 3009696L	1
H2517	T3 38MM 3002424L	1	H2537	T3 76MM 3004848L	1	H2557	T1 168MM 3106106L	1
H2518	T3 40MM 3002525L	1	H2538	T3 79MM 3005050L	1	H2558	T1 177MM 3112112L	1
H2519	T3 41MM 3002626L	1	H2539	T3 83MM 3005252L	1	H2559	T1 210MM 3132132L	1
H2520	T3 43MM 3002727L	1	H2540	T3 86MM 3005454L	1			

## ΕΠΑΓΓΕΛΜΑΤΙΚΑ ΠΟΤΗΡΟΤΡΥΠΑΝΑ LENOX DIAMOND™

*Περισσότερες σπές, λιγότερος χρόνος.*

**ΜΕΓΑΛΗ ΔΙΑΡΚΕΙΑ ΖΩΗΣ**, Η συνεχής, σκληρή συγκόλληση των άκρων του δίνει μεγαλύτερη διάρκεια ζωής για χρήση σε πλακάκια και πέτρα.

**ΑΝΘΕΚΤΙΚΟΤΗΤΑ**, Δυνατός σχεδιασμός για μεγαλύτερη ανθεκτικότητα σε δύσκολες εφαρμογές.

**ΓΡΗΓΟΡΕΣ ΚΑΙ ΕΥΚΟΛΕΣ ΚΟΠΕΣ** Χαμηλή ροπή, δεν χρειάζεται ιδιαίτερη πίεση.

**ΕΥΚΟΛΟΣ ΚΑΘΑΡΙΣΜΟΣ ΤΟΥ ΚΥΛΙΝΔΡΟΥ ΜΕΤΑ ΤΗΝ ΧΡΗΣΗ** Υπερμεγέθης σχισμή στο ποτηροτρύπανο η οποία επιτρέπει την εύκολη αφαίρεση του υπολείμματος μετά την χρήση.



ΚΩΔ.	ΠΕΡΙΓΡΑΦΗ	ΣΥΣΚ.
H2560	DIAMONT 19 10507823	1
H2561	DIAMONT 20 10507824	1
H2562	DIAMONT 22 10507825	1
H2563	DIAMONT 25 10507826	1
H2564	DIAMONT 29 10507827	1
H2565	DIAMONT 32 10507828	1
H2566	DIAMONT 35 10507829	1
H2567	DIAMONT 38 10507830	1
H2568	DIAMONT 44 10507831	1
H2569	DIAMONT 48 10507832	1
H2570	DIAMONT 51 10507833	1
H2571	DIAMONT 54 10507834	1
H2572	DIAMONT 57 10507835	1
H2573	DIAMONT 60 10507836	1
H2574	DIAMONT 64 10507837	1
H2575	DIAMONT 68 10507838	1
H2576	DIAMONT 76 10507839	1
H2577	DIAMONT 83 10507840	1



# ΕΠΑΓΓΕΛΜΑΤΙΚΕΣ ΛΑΜΕΣ



## ΟΔΗΓΟΣ ΕΠΙΛΟΓΗΣ ΛΑΜΩΝ ΣΠΑΘΟΣΕΓΑΣ

	ΞΥΛΟ	ΞΥΛΟ ΜΕ ΚΑΡΦΙΑ	ΓΥΨΟΣΑΝΙΔΑ/ ΣΟΒΑΣ	ΜΗ ΣΙΔΗΡΟΥΧΑ ΜΕΤΑΛΛΑ	ΚΑΤΕΔΑΦΙΣΗ	ΠΥΡΟΣΒΕΣΗ & ΔΙΑΣΩΣΗ	ΠΛΑΣΤΙΚΑ & ΣΥΝΘΕΤΙΚΑ	ΛΕΠΤΟ ΜΕΤΑΛΛΟ	ΜΕΤΡΙΟ ΜΕΤΑΛΛΟ	ΠΑΧΥ ΜΕΤΑΛΛΟ	ΑΝΟΣΕΙΔΩΤΟΣ ΧΑΛΥΒΑΣ	ΧΥΤΟ-ΣΙΔΗΡΟΣ	ΠΛΑΚΑΚΙ & ΓΡΑΝΙΤΗΣ	ΔΟΜΙΚΑ ΥΛΙΚΑ
ΑΡΙΣΤΟ	DEMOLITION CT™	BI-METAL	LENOX Gold® POWER ARC®						LAZER CT™		LENOX DIAMOND™			
ΚΑΛΥΤΕΡΟ	LENOX Gold® POWER ARC®	—	LAZER™	ΔΙΜΕΤΑΛΛΙΚΕΣ			LAZER™		LENOX Gold® POWER ARC®	LENOX DIAMOND™	ΚΑΡΒΙΔΙΟΥ			
ΚΑΛΟ	ΔΙΜΕΤΑΛΛΙΚΕΣ	—	ΔΙΜΕΤΑΛΛΙΚΕΣ	—			ΔΙΜΕΤΑΛΛΙΚΕΣ		LAZER™	ΚΟΚΚΟΙ ΚΑΡΒΙΔΙΟΥ	—			

## ΟΔΗΓΟΣ ΕΠΙΛΟΓΗΣ ΔΟΝΤΙΩΝ ΑΝΑ ΙΝΤΣΑ

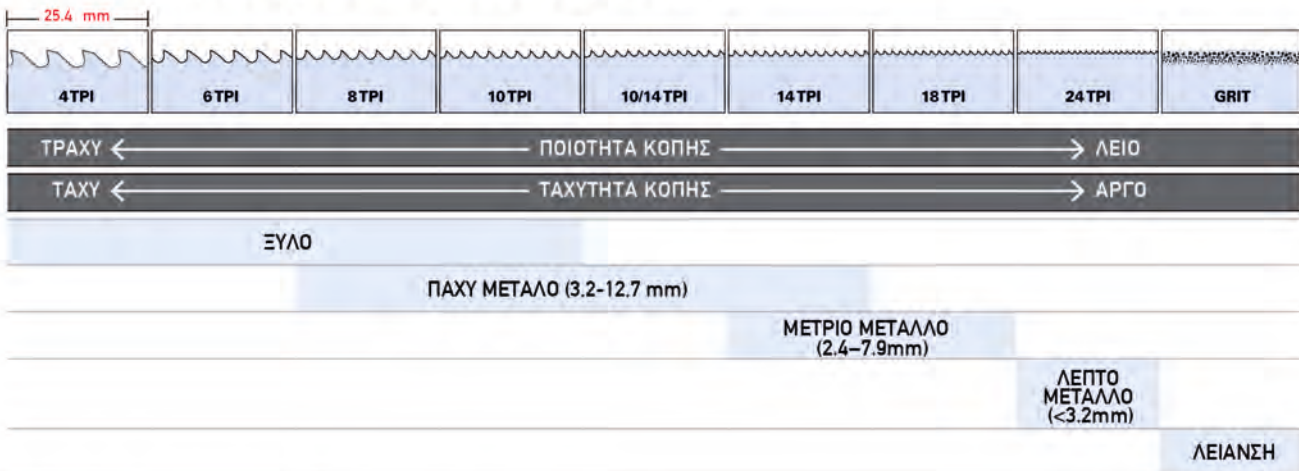

## ΟΔΗΓΟΣ ΕΠΙΛΟΓΗΣ ΜΗΚΟΥΣ ΛΕΠΙΔΑΣ

**ΣΥΜΒΟΥΛΗ** Πάντα να διατηρείτε 2 με 3 δόντια της λεπίδας εντός του υλικού καθ' όλη τη διάρκεια της κοπής.

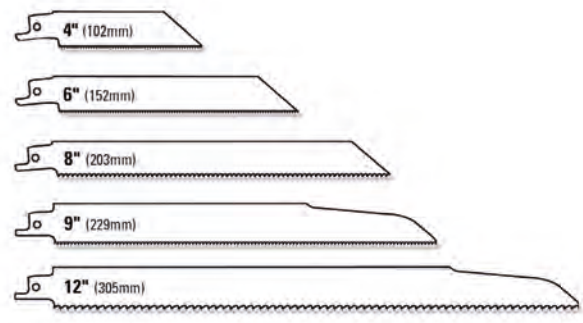
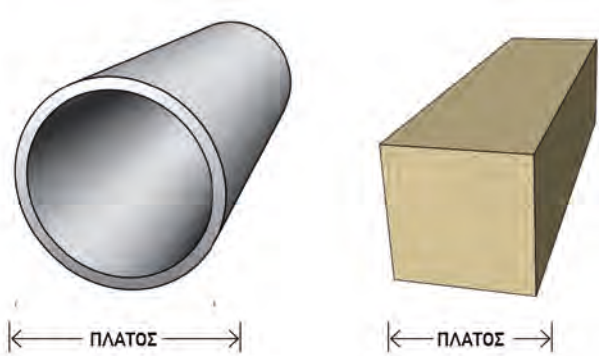

ΠΛΑΤΟΣ ΥΛΙΚΟΥ+ 76mm (3 ίντσες)= ΜΗΚΟΣ ΛΕΠΙΔΑΣ  
 ΠΑΡΑΔΕΙΓΜΑ: 127mm ( 5 ίντσες) πλάτος υλικού+ 76mm (3 ίντσες)= 203mm (8 ίντσες) Μήκος Λεπίδας  
 Χρησιμοποιείστε μια λεπίδα μήκους 203mm (8 ίντσών) ή 229mm (9 ίντσών).



# ΚΟΠΗ, ΛΕΙΑΝΣΗ & ΤΡΥΠΗΜΑ

## ΛΑΜΕΣ ΣΙΔΗΡΟΠΡΙΟΝΩΝ ΜΕ ΤΕΧΝΟΛΟΓΙΑ T2™

ΤΕΧΝΟΛΟΓΙΑ T2™ Εργασία ακριβείας σε ελάχιστο χρόνο

Νέος, επαναστατικός σχεδιασμός λάμας που προσφέρει μέχρι και 100% μεγαλύτερη διάρκεια ζωής της λάμας σε αντίθεση με τις λάμες σιδηροπριόνου προηγούμενης γενιάς της Lenox®.

**SHATTER RESISTANT**, Η διμεταλλική κατασκευή επιτρέπει στις λεπίδες να λυγίζουν και να είναι ευέλικτες δίχως να σπάζουν.

**ΔΙΑΣΤΑΣΕΙΣ ΛΑΜΩΝ**, 300 x 13 mm



ΚΩΔ.	ΠΕΡΙΓΡΑΦΗ	ΣΥΣΚ.
H2662	20143V214HE 14ΤΡΙ ΣΕΤ 10ΤΕΜ	ΣΕΤ
H2600	20144V218HE 18ΤΡΙ ΣΕΤ 10ΤΕΜ	ΣΕΤ
H2601	20145V224HE 24ΤΡΙ ΣΕΤ 10ΤΕΜ	ΣΕΤ
H2599	20117224HE 24ΤΡΙ ΣΕΤ 100ΤΕΜ	ΣΕΤ
H2602	20146V232HE 32ΤΡΙ ΣΕΤ 10ΤΕΜ	ΣΕΤ

## ΔΙΜΕΤΑΛΛΙΚΕΣ ΛΑΜΕΣ ΣΠΑΘΟΣΕΓΩΝ

Δυνατή κατασκευή για μεγαλύτερης διάρκειας κοπή.

**Η ΤΕΧΝΟΛΟΓΙΑ POWER BLAST™ ΑΥΞΑΝΕΙ ΤΗ ΔΙΑΡΚΕΙΑ ΖΩΗΣ ΤΗΣ ΛΑΜΑΣ.** Η υψηλή ταχύτητα κατά μήκος του κοπτικού μέρους των λαμών ενδυναμώνει την λάμα μειώνοντας τις θραύσεις και αυξάνοντας την αντοχή της.

**ΜΕΓΑΛΥΤΕΡΗ ΔΙΑΡΚΕΙΑ ΖΩΗΣ ΤΗΣ ΛΑΜΑΣ & ΑΥΞΗΜΕΝΗ ΕΥΕΛΙΞΙΑ** Η χρήση της πατενταρισμένης τεχνολογίας T2™ μειώνει την ασκούμενη πίεση σε κάθε δόντι της λάμας και βελτιστοποιεί την αφαίρεση μικρών κομματιών υλικού, ώστε να εξασφαλίσει ικανοποιητικές κοπές σε μια ευρεία γκάμα υλικών.

Ο σχεδιασμός των δοντιών της λάμας προσφέρει μέχρι και 2 φορές μεγαλύτερη διάρκεια ζωής έναντι των προηγούμενων μοντέλων

**ΒΕΛΤΙΣΤΟΠΟΙΗΜΕΝΗ ΓΕΩΜΕΤΡΙΑ ΤΗΣ ΛΑΜΑΣ** Η κάθε λάμα έχει μοναδική διαμόρφωση συμπεριλαμβανομένης και της επιθετικής γωνίας κλίσης, καθώς και του κωνικού σχήματος της λάμας, ώστε να επιτρέπει κοπές σε περιορισμένο χώρο.

**ΕΙΔΙΚΑ ΣΧΕΔΙΑΣΜΕΝΗ ΜΕ ΣΚΟΠΟ ΤΗΝ ΑΠΟΔΟΣΗ** Η ειδική της σχεδίαση μειώνει την τριβή και την συσσώρευση θερμότητας κατά τη διάρκεια της κοπής μιας ευρείας γκάμας μεταλλικών υλικών.



ΚΩΔ.	ΠΕΡΙΓΡΑΦΗ	ΣΥΣΚ.
H2642	20566618R BI-METAL 152mm 18ΤΡΙ 5ΤΕΜ μετάλλου	ΣΕΤ
H2606	20529B618R 6" 152mm 18ΤΡΙ 25ΤΕΜ μετάλλου	ΣΕΤ
H2675	21519814R 203MM 14ΤΡΙ 5ΤΕΜ μετάλλου	ΣΕΤ
H2679	21510118R 305MM 18ΤΡΙ 5ΤΕΜ Μετάλλου	ΣΕΤ
H2607	21511B118R 12" 305mm 18ΤΡΙ 25ΤΕΜ μετάλλου	ΣΕΤ
H2643	20572656R 152mm 6ΤΡΙ 5ΤΕΜ ξύλου με καρφιά	ΣΕΤ
H2621	20582956R 9" 5ΤΕΜ ξύλου με καρφιά	ΣΕΤ
H2622	20558B956R 9" 25ΤΕΜ ξύλου με καρφιά	ΣΕΤ
H2623	20585156R 12" 5ΤΕΜ ξύλου με καρφιά	ΣΕΤ
H2624	20562610R 6" 10ΤΡΙ 5ΤΕΜ γενικής χρήσης	ΣΕΤ
H2625	20580810R 8" 5ΤΕΜ 10ΤΡΙ γενικής χρήσης	ΣΕΤ
H2626	20590B810R 8" 25ΤΕΜ 10ΤΡΙ γενικής χρήσης	ΣΕΤ
H2627	20374650R5 6" 5ΤΕΜ 10/14ΤΡΙ γενικής χρήσης	ΣΕΤ
H2628	20577850R 8" 5ΤΕΜ 10/14ΤΡΙ γενικής χρήσης	ΣΕΤ
H2629	20583110R 12" 5ΤΕΜ 10/14ΤΡΙ γενικής χρήσης	ΣΕΤ

**LENOX**

# ΚΟΠΗ, ΛΕΙΑΝΣΗ & ΤΡΥΠΗΜΑ

## ΛΑΜΕΣ LAZER® ΣΠΑΘΟΣΕΓΑΣ

Ιδανικές για κοπή συμπαγών μετάλλων



**Η ΤΕΧΝΟΛΟΓΙΑ POWER BLAST™ ΑΥΞΑΝΕΙ ΤΗ ΔΙΑΡΚΕΙΑ ΖΩΗΣ ΤΗΣ ΛΑΜΑΣ** Η υψηλή ταχύτητα κατά μήκος της ακμής κοπής των λαμών ενδυναμώνει την λάμα μειώνοντας τις θραύσεις και αυξάνοντας την αντοχή της. **ΓΙΑ ΠΙΟ ΕΥΘΥΓΡΑΜΜΙΣΜΕΝΕΣ ΚΟΠΕΣ ΣΕ ΥΛΙΚΑ ΜΕΓΑΛΥΤΕΡΗΣ ΔΙΑΜΕΤΡΟΥ** Το προφίλ της ψηλής λάμας επιφέρει κοπές σε ευθεία γραμμή και διασφαλίζει μεγάλη διάρκεια ζωής σε απαιτητικές εφαρμογές κοπής μετάλλων.

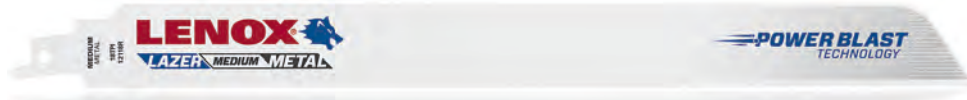

ΚΩΔ.	ΠΕΡΙΓΡΑΦΗ	ΣΥΣΚ.
H2603	201726114R LASER 14ΤΡΙ 5ΤΕΜ 152mm κοπή 2-10mm	ΣΕΤ
H2604	201789114R LASER 14ΤΡΙ 5ΤΕΜ 229mm κοπή 2-10mm	ΣΕΤ
H2639	201746118R LASER 18ΤΡΙ 5ΤΕΜ 152mm κοπή 2-6mm	ΣΕΤ
H2640	201809118R LASER 18ΤΡΙ 5ΤΕΜ 229mm κοπή 2-10mm	ΣΕΤ
H2674	2019012118RV 305MM 5ΤΕΜ 305mm κοπή 2-6mm	ΣΕΤ

## ΛΑΜΕΣ DIAMOND™ ΣΠΑΘΟΣΕΓΑΣ

Κόβει ταχύτατα τον χυτοσίδηρο

**ΜΕΓΑΛΥΤΕΡΗ ΔΙΑΡΚΕΙΑ ΖΩΗΣ** Οι λάμες με συγκολλημένα με κράμα νικελίου σωματίδια διαμαντιού διατηρούν την αιχμηρότητα, ώστε να είναι σε θέση να συνεχίζουν τις κοπές για μεγαλύτερο χρονικό διάστημα απ' ό,τι οι συμβατικές λάμες καρβιδίου.

**3 ΦΟΡΕΣ ΠΙΟ ΓΡΗΓΟΡΕΣ ΚΟΠΕΣ** \*Σχεδιασμένη για στενό αρμό κοπής, η λάμα έχει τη δυνατότητα για λεπτές και γρήγορες κοπές.

**ΕΥΘΥΓΡΑΜΜΙΣΜΕΝΕΣ ΚΑΙ ΚΑΘΑΡΕΣ ΚΟΠΕΣ** Σε αντίθεση με τους κόφτες ογκωδών σωλήνων, οι οποίοι συμπιέζουν και σπάνε τους σωλήνες, αφήνοντας πίσω σπασμένες και άνισες κοπές, η λεπίδα LENOX DIAMOND προσφέρει καθαρές και ίσιες κοπές. Ο ανθεκτικός χάλυβας υποστήριξης από κράμα χρωμίου προσφέρει επιπρόσθετη σταθερότητα.

ΚΩΔ.	ΠΕΡΙΓΡΑΦΗ	ΣΥΣΚ.
H2619	1766338 DIAMOND 9" <b>δυτή κοπή</b>	ΤΕΜ
H2637	10833800RDG 200 x 19 x 1mm DIAMOND	ΤΕΜ



## ΛΑΜΕΣ DEMOLITION ΣΠΑΘΟΣΕΓΑΣ

Η καλύτερη λάμα για εφαρμογές κατεδάφισης

**Η ΤΕΧΝΟΛΟΓΙΑ POWER BLAST™ ΑΥΞΑΝΕΙ ΤΗ ΔΙΑΡΚΕΙΑ ΖΩΗΣ ΤΗΣ ΛΑΜΑΣ.** Η υψηλή ταχύτητα κατά μήκος της ακμής κοπής των λαμών ενδυναμώνει την λάμα μειώνοντας τις θραύσεις και αυξάνοντας την αντοχή της. **ΜΕΓΙΣΤΗ ΑΝΤΟΧΗ** Ψηλότερη και παχύτερη λάμα, η οποία λυγίζει με δυσκολία κατά τη διάρκεια της κοπής και προσφέρει μέγιστο έλεγχο ακόμη και στις πιο δύσκολες εφαρμογές κατεδάφισης,



ΚΩΔ.	ΠΕΡΙΓΡΑΦΗ	ΣΥΣΚ.
H2616	20598966R DEMOLITION 9" 6ΤΡΙ 2ΤΕΜ ξύλο με καρφιά	ΣΕΤ
H2617	20500106R DEMOLITION 12" 6ΤΡΙ 2ΤΕΜ ξύλο με καρφιά	ΣΕΤ
H2644	20597960R DEMOLITION 9" 10ΤΡΙ 2ΤΕΜ μετάλλου	ΣΕΤ
H2618	20372960R5 DEMOLITION 9" 10ΤΡΙ 5ΤΕΜ μετάλλου	ΣΕΤ

# ΚΟΠΗ, ΛΕΙΑΝΣΗ & ΤΡΥΠΗΜΑ

## ΛΑΜΕΣ Gold® POWER ARC™ ΣΠΑΘΟΣΕΓΑΣ

Ο σχεδιασμός κυρτής λάμας Power Arc για ανώτερη απόδοση σε όλες τις εφαρμογές

**ΚΥΡΤΗ ΛΑΜΑ POWER ARC**, Προσφέρει μέχρι και 2 φορές μεγαλύτερη διάρκεια ζωής έναντι της παραδοσιακής ευθείας λάμας.

**ΕΠΙΘΕΤΙΚΟΣ ΣΧΕΔΙΑΣΜΟΣ ΛΑΜΑΣ**, Βελτιστοποιεί την γωνία κλίσης της λάμας για γρηγορότερη κοπή όλων των επιφανειών.

**ΠΑΡΑΤΕΤΑΜΕΝΗ ΖΩΗ ΤΗΣ ΛΑΜΑΣ**, Η χρήση τεχνολογίας T2™ και η επικάλυψη τιτανίου που εφαρμόζεται με ακρίβεια, βοηθά στην απαγωγή της θερμότητας και στην παράταση της ζωής των λαμών.

**ΤΑΧΥΤΕΡΕΣ ΚΟΠΕΣ**, Η επικάλυψη τιτανίου καθιστά τα δόντια των λαμών πιο ανθεκτικά στην φθορά, ώστε να παραμένουν κοφτερά για ταχύτερες κοπές.

ΚΩΔ.	ΠΕΡΙΓΡΑΦΗ	ΣΥΣΚ.
H2645	21060656GR GOLD 6ΤΡΙ 152mm 5TEM ξύλο με καρφιά	ΣΕΤ
H2612	21062956GR GOLD 6ΤΡΙ 229mm 5TEM ξύλο με καρφιά	ΣΕΤ
H2613	21061156GR GOLD 6ΤΡΙ 305mm 5TEM ξύλο με καρφιά	ΣΕΤ
H2659	21067614GR GOLD 14ΤΡΙ 152mm 5TEM μέταλλου	ΣΕΤ
H2610	21069618GR GOLD 18ΤΡΙ 152mm 5TEM μέταλλου	ΣΕΤ
H2611	21070818GR GOLD 18ΤΡΙ 203mm 5TEM μέταλλου	ΣΕΤ
H2673	2110112114GR GOLD 14ΤΡΙ 305MM 5TEM μέταλλου	ΣΕΤ
H2608	21064610GR GOLD 10ΤΡΙ 152mm 5TEM γενικής χρήσης	ΣΕΤ
H2609	21065810GR GOLD 10ΤΡΙ 203mm 5TEM γενικής χρήσης	ΣΕΤ
H2678	21091106GR GOLD 305MM 5TEM γενικής χρήσης	ΣΕΤ
H2657	21089960GR GOLD 10ΤΡΙ 229mm 5TEM μέταλλου	ΣΕΤ
H2658	21090966GR GOLD 6ΤΡΙ 229mm 5TEM ξύλο με καρφιά	ΣΕΤ
H2649	210989114GR GOLD 229mm 14ΤΡΙ 5TEM μέταλλου	ΣΕΤ
H2647	210946114GR GOLD 14ΤΡΙ 152mm 5TEM μέταλλου	ΣΕΤ
H2648	210979110GR GOLD 10ΤΡΙ 229mm 5TEM μέταλλου	ΣΕΤ
H2646	210936110GR GOLD 10ΤΡΙ 152mm 5TEM μέταλλου	ΣΕΤ



## ΛΑΜΕΣ LAZER CT™ ΣΠΑΘΟΣΕΓΑΣ

Με δόντια καρβιδίου για υψηλότερη απόδοση όταν χρησιμοποιείται για κοπή χυτοσίδηρου και ανοξείδωτου χάλυβα.

**ΜΕΧΡΙ ΚΑΙ 10 ΦΟΡΕΣ ΜΕΓΑΛΥΤΕΡΗ ΔΙΑΡΚΕΙΑ ΖΩΗΣ ΑΠΟ ΤΙΣ ΔΙΜΕΤΑΛΛΙΚΕΣ ΛΑΜΕΣ ΣΠΑΘΟΣΕΓΑΣ\***

Το καρβίδιο υψηλής απόδοσης είναι συγκολλημένο, ώστε να ενισχυθεί η αντοχή και να αποφευχθεί η απώλεια των δοντιών της λεπίδας.

**ΓΙΑ ΙΣΙΕΣ ΚΟΠΕΣ ΣΕ ΥΛΙΚΑ ΜΕΓΑΛΗΣ ΔΙΑΜΕΤΡΟΥ**

Το προφίλ της λάμας επιφέρει κοπές σε ευθεία γραμμή και διασφαλίζει μεγάλη διάρκεια ζωής σε απαιτητικές εφαρμογές κοπής μετάλλων.

**ΣΧΕΔΙΑΣΜΕΝΟ ΚΑΙ ΚΑΤΑΣΚΕΥΑΣΜΕΝΟ ΓΙΑ ΤΑΧΥΤΑΤΕΣ ΕΠΙΔΟΣΕΙΣ**

Το κάθε δόντι της λάμας είναι σχεδιασμένο με ακρίβεια ώστε να κόβει με ταχύτητα ακόμη και τα πιο δύσκολα μέταλλα. \* σε σχέση με τις βασικές διμεταλλικές λάμες παλινδρομικού πριονιούτης LENOX για κοπή χυτοσίδηρου και ανοξείδωτου ατσάλιού

ΚΩΔ.	ΠΕΡΙΓΡΑΦΗ	ΣΥΣΚ.
H2671	2014224 LAZER 229MM (Μέταλλα άνω από 2mm)	TEM



# ΚΟΠΗ, ΛΕΙΑΝΣΗ & ΤΡΥΠΗΜΑ

## ΛΑΜΕΣ DEMOLITION CT

Με δόντια καρβιδίου για υψηλότερη απόδοση όταν χρησιμοποιείται σε επιφάνειες ξύλου με ενσωματωμένα καρφιά

**ΜΕΧΡΙ ΚΑΙ 5 ΦΟΡΕΣ ΜΕΓΑΛΥΤΕΡΗ ΔΙΑΡΚΕΙΑ ΖΩΗΣ ΣΕ ΣΧΕΣΗ ΜΕ ΤΙΣ ΔΙΜΕΤΑΛΛΙΚΕΣ ΛΑΜΕΣ ΣΠΑΘΟΣΕΓΑΣ** Με τη χρήση τελευταίας τεχνολογίας το καρβίδιο υψηλής απόδοσης είναι συγκολλημένο, ώστε να ενισχυθεί η αντοχή και να αποφευχθεί η απώλεια των δοντιών της λάμας για μεγαλύτερη διάρκεια ζωής της. **ΣΧΕΔΙΑΣΜΕΝΟ ΚΑΙ ΚΑΤΑΣΚΕΥΑΣΜΕΝΟ ΓΙΑ ΤΑΧΥΤΑΤΕΣ ΕΠΙΔΟΣΕΙΣ** Το κάθε δόντι της λάμας είναι σχεδιασμένο με ακρίβεια για πολλαπλές επιφάνειες, ώστε να κόβει με ευκολία τα καρφιά.



ΚΩΔ.	ΠΕΡΙΓΡΑΦΗ	ΣΥΣΚ.
H2650	1832118 DEMOLITION CT 6" 6ΤΡΙ ξύλο με καρφιά	ΤΕΜ
H2614	1832143 DEMOLITION 9" 6ΤΡΙ ξύλο με καρφιά	ΤΕΜ
H2615	1832146 DEMOLITION 12" 6ΤΡΙ ξύλο με καρφιά	ΤΕΜ



## ΔΙΜΕΤΑΛΛΙΚΕΣ ΛΑΜΕΣ ΓΙΑ ΚΟΠΗ ΠΑΛΕΤΑΣ

Κοπές υψηλής απόδοσης για παλέτες

**ΚΑΤΑΣΚΕΥΑΣΜΕΝΕΣ ΓΙΑ ΔΥΝΑΜΗ**, Επεξεργασμένο ειδικά ώστε να ενισχύει την απόδοση, να αντέχει το χτύπημα από τα καρφιά και να συνεχίζει την γρήγορη κοπή.

**ΜΕΓΑΛΗ ΔΙΑΡΚΕΙΑ ΖΩΗΣ ΤΩΝ ΚΟΠΩΝ**, Ο πατενταρισμένος σχεδιασμός των δοντιών της λεπίδας και η κυκλική της άκρη παρέχει μεγάλη διάρκεια ζωής στην λεπίδα και επιτρέπει εύκολη πρόσβαση σε στενά σημεία.



ΚΩΔ.	ΠΕΡΙΓΡΑΦΗ	ΣΥΣΚ.
H2598	1995507 ΠΑΛΕΤΑΣ 9" 10ΤΡΙ παλέτας	ΤΕΜ



## ΛΑΜΕΣ ΚΑΡΒΙΔΙΟΥ ΣΠΑΘΟΣΕΓΑΣ ΕΠΙΣΤΡΩΜΕΝΕΣ ΜΕ ΚΑΡΒΙΔΙΟ

Για κοπή μη μεταλλικών υλικών

**ΥΨΗΛΕΣ ΕΠΙΔΟΣΕΙΣ ΣΕ ΥΛΙΚΑ ΜΕ ΣΚΛΗΡΗ ΥΦΗ**. Πραγματοποιεί κοπές υλικών τα οποία δεν δημιουργούν εύκολα θρυμματισμό, συμπεριλαμβανομένων κεραμικών, σωλήνων, τεχνητών λίθων, τούβλων, μαρμάρου και **ΛΕΙΕΣ ΚΑΙ ΓΡΗΓΟΡΕΣ ΚΟΠΕΣ**, Ομοίομορφη εφαρμογή, ανθεκτικά σωματίδια καρβιδίου πάνω σε μια ευέλικτη λεπίδα, η οποία προσφέρει ταχύτατες κοπές δίχως περιορισμούς.



ΚΩΔ.	ΠΕΡΙΓΡΑΦΗ	ΣΥΣΚ.
H2620	20506100RG CARBIDE 254x20x1,3MM 2ΤΕΜ	ΣΕΤ
H2677	20576800RG 203x20x1,0MM 2ΤΕΜ	ΣΕΤ



# ΑΓΡΟΣ & ΚΗΠΟΣ



**ΔΙΧΤΥΑ ΟΔΟΣΗΜΑΝΣΗΣ  
PVC ΡΟΛΟ 50Μ. ΚΙΝΑΣ**

ΚΩΔ.	ΠΕΡΙΓΡΑΦΗ	ΣΥΣΚ.
A-Σ2812	100gr (60X35mm) 1,0ΜΧ50Μ	1



**ΣΗΤΕΣ ΣΟΦΑΤΙΣΜΑΤΟΣ  
ΚΙΝΑΣ**

ΚΩΔ.	ΠΕΡΙΓΡΑΦΗ	ΣΥΣΚ.
A-Σ810	ΜΠΛΕ 1106RSM2 10X10 1Χ50Μ 5,5kg	1
A-Σ811	ΛΕΥΚΕΣ 150ΓΡ 5Χ5 1Χ50Μ	1



**ΠΛΕΓΜΑΤΑ ΠΕΡΙΦΡΑΞΗΣ  
50Μ ΕΓΧΩΡΙΑ**

ΚΩΔ.	ΠΕΡΙΓΡΑΦΗ	ΣΥΣΚ.
A-Σ2827	ΜΠΛΕ ΡΟΛΑ 1Μ	1
A-Σ2835	ΜΠΛΕ ΡΟΛΑ 1,2Μ	1
A-Σ2826	ΜΑΥΡΑ ΡΟΛΑ 1Μ	1
A-Σ2832	ΜΑΥΡΑ ΡΟΛΑ 1,2Μ	1
A-Σ2828	ΓΚΡΙ ΡΟΛΑ 1Μ	1
A-Σ2833	ΓΚΡΙ ΡΟΛΑ 1,2Μ	1
A-Σ2836	ΚΥΠΑΡΙΣΙ ΡΟΛΑ 1Μ	1



**ΠΛΕΓΜΑΤΑ ΠΕΡΙΦΡΑΞΗΣ  
50Μ ΕΓΧΩΡΙΑ**

ΚΩΔ.	ΠΕΡΙΓΡΑΦΗ	ΣΥΣΚ.
A-Σ2824	ΛΕΥΚΑ ΡΟΛΑ 1Μ	1
A-Σ2830	ΛΕΥΚΑ ΡΟΛΑ 1,2Μ	1
A-Σ2825	ΠΡΑΣΙΝΑ ΡΟΛΑ 1Μ	1
A-Σ2831	ΠΡΑΣΙΝΑ ΡΟΛΑ 1,2Μ	1
A-Σ2829	ΚΑΦΕ ΡΟΛΑ 1Μ	1
A-Σ2834	ΚΑΦΕ ΡΟΛΑ 1,2Μ	1
A-Σ2837	ΚΥΠΑΡΙΣΙ ΡΟΛΑ 1,2Μ	1



**ΣΗΤΕΣ FIBERGLASS ΡΟΛΟ  
Τ.ΑΜΕΡΙΚΗΣ ΓΚΡΙ ΚΙΝΑΣ**

ΚΩΔ.	ΠΕΡΙΓΡΑΦΗ	ΣΥΣΚ.
A-Σ2672	0,80Μ 16Χ18 30Μ	1
A-Σ2673	1,00Μ 16Χ18 30Μ	1
A-Σ2674	1,20Μ 16Χ18 30Μ	1
A-Σ2675	1,50Μ 16Χ18 30Μ	1
A-Σ2676	1,80Μ 16Χ18 30Μ	1
A-Σ2677	2,00Μ 16Χ18 30Μ	1
A-Σ2678	2,40Μ 16Χ18 30Μ	1



**ΣΗΤΕΣ ΚΟΥΝΟΥΠΙΩΝ  
ΓΑΛΒΑΝΙΖΕ ΚΙΝΑΣ**

ΚΩΔ.	ΠΕΡΙΓΡΑΦΗ	ΣΥΣΚ.
A-Σ109	ΡΟΛΟ 25Μ 0,80	2
A-Σ101	ΡΟΛΟ 25Μ 1,00	2
A-Σ102	ΡΟΛΟ 25Μ 1,20	2
A-Σ113	ΡΟΛΟ 25Μ 1,50	2



**ΣΗΤΕΣ ΠΑΡΑΘΥΡΩΝ  
ΑΛΟΥΜΙΝΙΟΥ ΚΙΝΑΣ**

ΚΩΔ.	ΠΕΡΙΓΡΑΦΗ	ΣΥΣΚ.
A-Σ1608	ΡΟΛΟ 25Μ 1,00	2
A-Σ1607	ΡΟΛΟ 25Μ 1,20	2
A-Σ1609	ΡΟΛΟ 25Μ 1,50	2



**ΣΗΤΕΣ ΠΑΡΑΘΥΡΩΝ  
ΙΝΟΧ ΚΙΝΑΣ**

ΚΩΔ.	ΠΕΡΙΓΡΑΦΗ	ΣΥΣΚ.
A-Σ152	ΡΟΛΟ 25Μ 1,00	2
A-Σ153	ΡΟΛΟ 25Μ 1,20	2

# ΑΓΡΟΣ & ΚΗΠΟΣ



**ΚΟΥΤΕΤΣΟΣΥΡΜΑ  
ΡΟΛΟ 25Μ ΚΙΝΑΣ**

ΚΩΔ.	ΠΕΡΙΓΡΑΦΗ	ΣΥΣΚ.
A-Σ110	1/2X0,80	1
A-Σ107	1/2X1,00	1
A-Σ112	1/2X1,20	1
A-Σ127	1/2X1,50	1
A-Σ128	1X0,80	1
A-Σ108	1X1,00	1
A-Σ117	1X1,20	1
A-Σ129	1X1,50	1



**ΚΟΥΝΕΛΟΣΥΡΜΑ  
ΡΟΛΟ 25Μ 2,5Χ1,2 ΚΙΝΑΣ**

ΚΩΔ.	ΠΕΡΙΓΡΑΦΗ	ΣΥΣΚ.
A-Σ140	1,60X40	1
A-Σ143	1,60X50	1
A-Σ130	1,60X60	1
A-Σ131	1,60X80	1
A-Σ132	1,60X100	1
A-Σ133	1,60X120	1
A-Σ1612	1,60X150	1

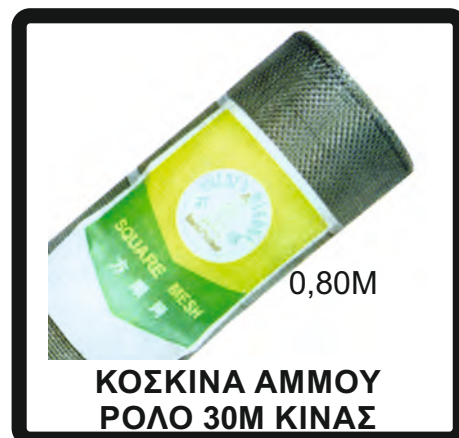

**ΚΟΣΚΙΝΑ ΑΜΜΟΥ  
ΡΟΛΟ 30Μ ΚΙΝΑΣ**

0,80Μ

ΚΩΔ.	ΠΕΡΙΓΡΑΦΗ	ΣΥΣΚ.
A-Σ1610	N2	1
A-Σ121	N3	1
A-Σ124	N4	1
A-Σ125	N5	1
A-Σ150	N6	1
A-Σ146	N7	1
A-Σ122	N8	1
A-Σ123	N10	1
A-Σ147	N12	1



**ΣΗΤΑ ΜΕΛΙΣΟΚΟΜΙΑΣ  
ΡΟΛΟ 1ΜΧ25Μ Ν8 ΚΙΝΑΣ**

ΚΩΔ.	ΠΕΡΙΓΡΑΦΗ	ΣΥΣΚ.
A-Σ3310	0,7mm 49Kg	1



**ΣΥΡΑΠΤΙΚΑ  
ΣΗΤΑΣ ΚΙΝΑΣ**

ΚΩΔ.	ΠΕΡΙΓΡΑΦΗ	ΣΥΣΚ.
A-Σ967	J118 ΣΥΡΑΠΤΙΚΑ	2



**ΔΙΧΑΛΑ  
ΣΗΤΑΣ ΚΙΝΑΣ**

ΚΩΔ.	ΠΕΡΙΓΡΑΦΗ	ΣΥΣΚ.
A-Σ968	ΔΙΧΑΛΑ	10

# ΑΓΡΟΣ & ΚΗΠΟΣ



**ΣΥΡΜΑ ΓΑΛΒΑΝΙΖΕ  
ΡΟΛΟ 50Μ ΚΙΝΑΣ**

ΚΩΔ.	ΠΕΡΙΓΡΑΦΗ	ΣΥΣΚ.
A-Σ1604	1,00/Ν5	50
A-Σ1605	1,20/Ν7	40



**ΣΥΡΜΑ ΓΑΛΒΑΝΙΖΕ  
ΡΟΛΟ 2ΚGS ΚΙΝΑΣ**

ΚΩΔ.	ΠΕΡΙΓΡΑΦΗ	ΣΥΣΚ.
A-Σ1630	0,70/Ν2	10
A-Σ1621	0,80/Ν3	10
A-Σ1622	1,00/Ν5	10
A-Σ1623	1,20/Ν7	10
A-Σ1624	1,40/Ν9	10
A-Σ1626	1,60/Ν11	10
A-Σ1627	2,00/Ν13	10
A-Σ1628	2,50/Ν15	10
A-Σ1629	3,00/Ν17	10



**ΣΥΡΜΑ ΔΕΣΙΜΑΤΟΣ  
ΣΑΚΙΩΝ ΚΙΝΑΣ**

ΚΩΔ.	ΠΕΡΙΓΡΑΦΗ	ΣΥΣΚ.
A-Σ1602	10cmX1mm συσκ. 2000ΤΕΜ	12
A-Σ1603	12cmX1mm συσκ. 2000ΤΕΜ	12



**ΣΤΡΙΦΤΗΡΙ  
ΤΑΙΩΑΝ**

ΚΩΔ.	ΠΕΡΙΓΡΑΦΗ	ΣΥΣΚ.
A-Σ909	ΣΤΡΙΦΤΗΡΙ ΔΕΣΙΜΑΤΟΣ ΣΑΚΙΩΝ	5



**ΣΥΡΜΑΤΟΣΧΟΙΝΑ  
ΡΟΥΧΩΝ ΚΙΝΑΣ**

ΚΩΔ.	ΠΕΡΙΓΡΑΦΗ	ΣΥΣΚ.
A-Σ577	10ΜΧ2,5mm	100
A-Σ578	20ΜΧ2,5mm	60
A-Σ573	25ΜΧ3,0mm	30
A-Σ574	25ΜΧ4,0mm	30



**ΑΤΣΑΛΟΜΑΛΛΟ ΚΙΝΑΣ**

ΚΩΔ.	ΠΕΡΙΓΡΑΦΗ	ΣΥΣΚ.
A-Σ1632	Ν1 110ΓΡ	5
A-Σ1633	Ν2 110ΓΡ	5



**ΣΑΚΟΡΑΦΕΣ  
ΚΙΝΑΣ**

ΚΩΔ.	ΠΕΡΙΓΡΑΦΗ	ΣΥΣΚ.
A-Σ1034	5" ΠΑΚΟ 25ΤΕΜ	1
A-Σ1035	6" ΠΑΚΟ 25ΤΕΜ	1
A-Σ1036	7" ΠΑΚΟ 25ΤΕΜ	1

# ΑΓΡΟΣ & ΚΗΠΟΣ

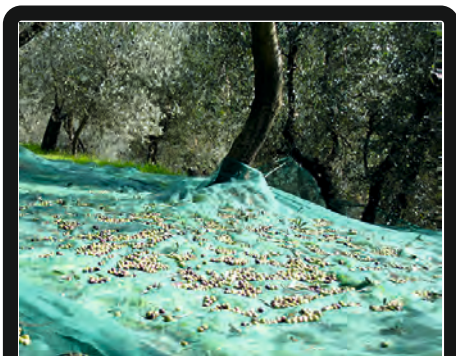

**ΕΛΑΙΟΔΙΧΤΑ ΜΕ ΜΠΟΥΝΤΟΥΖΙΑ ΚΙΝΑΣ**

ΚΩΔ.	ΠΕΡΙΓΡΑΦΗ	ΔΙΑΣΤ.
A-Σ2665	90gr	5x10
A-Σ2681	90gr	6x10
A-Σ2658	90gr	6x12
A-Σ2684	90gr	7x14
A-Σ2657	90gr	8x12
A-Σ2656	90gr	8x14



**ΣΤΡΟΓΓΥΛΑ ΚΛΙΠΣ ΔΙΧΤΥΩΝ ΣΚΙΑΣΗΣ ΚΙΝΑΣ**

ΚΩΔ.	ΠΕΡΙΓΡΑΦΗ	ΣΥΣΚ.
A-Σ2693	766407	100



**ΔΙΧΤΥΑ ΣΚΙΑΣΗΣ ΚΙΝΑΣ**

ΚΩΔ.	ΠΕΡΙΓΡΑΦΗ	ΔΙΑΣΤ.	ΣΚΙΑΣΗ
<b>ΔΙΧΤΥΑ ΣΚΙΑΣΗΣ ΠΡΑΣΙΝΑ</b>			
A-Σ2666	30gr	1x100	30%
A-Σ2652	30gr	2x100	30%
A-Σ2653	30gr	3x100	30%
A-Σ2654	30gr	4x100	30%
A-Σ2655	30gr	6x50	30%
A-Σ2664	30gr	8x50	30%
A-Σ2649	125gr	1x50	90%
A-Σ2648	125gr	1,5x50	90%
A-Σ260	125gr	2x50	90%
A-Σ261	125gr	3x50	90%
A-Σ262	125gr	4x50	90%
A-Σ2651	125gr	5x50	90%
A-Σ2650	125gr	6x50	90%



**ΥΦΑΣΜΑ ΕΔΑΦΟΚΑΛΥΨΗΣ 100ΓΡ ΚΙΝΑΣ**

ΚΩΔ.	ΠΕΡΙΓΡΑΦΗ	ΣΥΣΚ.
A-Σ2851	1X100M	1
A-Σ2853	2X100M	1
A-Σ2854	3X100M	1
A-Σ2855	4X100M	1



# ΑΓΡΟΣ & ΚΗΠΟΣ



## ΞΥΛΙΝΟΙ ΣΤΥΛΕΟΙ ΙΣΠΑΝΙΑΣ

ΚΩΔ.	ΠΕΡΙΓΡΑΦΗ	ΣΥΣΚ.	ΚΩΔ.	ΠΕΡΙΓΡΑΦΗ	ΣΥΣΚ.
A-Σ931	ΚΑΣΜΑΔΩΝ 900mm	10	A-Σ936	ΦΤΥΑΡΙΩΝ ΙΣΙΟΙ 1200mm	10
A-Σ933	ΚΑΣΜΑΔΩΝ 1100mm	10	A-Σ938	ΦΤΥΑΡΙΩΝ ΚΥΡΤΟΙ 1200mm	10
A-Σ934	ΤΣΑΠΑΣ 1200mm	10	A-Σ925	ΣΚΑΛΙΣΤΗΡΙΩΝ 500mm	10
A-Σ926	ΤΣΕΚΟΥΡΙΩΝ 900mm 00	10	A-Σ921	ΣΚΑΛΙΣΤΗΡΙΩΝ 800mm	10
A-Σ927	ΤΣΕΚΟΥΡΙΩΝ 900mm 0	10	A-Σ939	ΣΚΕΠΑΡΝΙΩΝ 400X35mm	10
A-Σ928	ΤΣΕΚΟΥΡΙΩΝ 900mm 1	10	A-Σ930	ΤΣΟΥΓΚΡΑΝΑΣ 1400X29mm	10
A-Σ929	ΤΣΕΚΟΥΡΙΩΝ 900mm 2-3	10	A-Σ924	ΒΑΡΙΟΠΟΥΛΑΣ 300mm	10

\*Διατίθεται εκθετήριων στυλεών Ισπανίας



### ΣΤΥΛΕΟΙ ΠΛΑΣΤΙΚΟΙ ΚΙΝΑΣ

ΚΩΔ.	ΠΕΡΙΓΡΑΦΗ	ΣΥΣΚ.
A-Σ563	ΤΣΑΠΑΣ 1200mm	6



### ΣΤΥΛΕΟΙ ΠΛΑΣΤΙΚΟΙ ΚΙΝΑΣ

ΚΩΔ.	ΠΕΡΙΓΡΑΦΗ	ΣΥΣΚ.
A-Σ576	ΚΑΣΜΑ	6
A-Σ548	ΣΚΕΠΑΡΝΙΩΝ (ΔΙΧΡΩΜΑ)	10



### ΣΤΥΛΕΟΙ ΠΛΑΣΤΙΚΟΙ ΣΦΗΝΟΤΣΕΚΟΥΡΟΥ ΚΙΝΑΣ

ΚΩΔ.	ΠΕΡΙΓΡΑΦΗ	ΣΥΣΚ.
A-T619	ΓΙΑ 734499	1



### ΣΤΥΛΕΟΙ ΣΙΔΕΡΕΝΙΟΙ ΚΟΣΙΩΝ

ΚΩΔ.	ΠΕΡΙΓΡΑΦΗ	ΣΥΣΚ.
A-Σ956	ΕΓΧΩΡΙΟΙ	6



### ΘΗΛΙΕΣ ΚΟΣΙΩΝ ΚΙΝΑΣ

ΚΩΔ.	ΠΕΡΙΓΡΑΦΗ	ΣΥΣΚ.
A-K072	Mc0022897	10



### ΘΗΛΙΕΣ ΚΟΣΙΩΝ

ΚΩΔ.	ΠΕΡΙΓΡΑΦΗ	ΣΥΣΚ.
A-K032	ΓΙΑ ΞΥΛΙΝΑ	1

# ΑΓΡΟΣ & ΚΗΠΟΣ



**ΑΚΟΝΙΑ ΚΟΣΙΩΝ  
ΚΙΝΑΣ**

ΚΩΔ.	ΠΕΡΙΓΡΑΦΗ	ΣΥΣΚ.
A-Σ198	ΟΒΑΛ ΣΤΡΟΓΓΥΛΑ 300X40mm	20



**ΑΜΟΝΙΑ ΚΟΣΙΩΝ  
ΣΛΟΒΕΝΙΑΣ**

ΚΩΔ.	ΠΕΡΙΓΡΑΦΗ	ΣΥΣΚ.
A-K2707	691600	1



**ΣΦΥΡΙΑ ΚΟΣΙΩΝ  
ΣΛΟΒΕΝΙΑΣ**

ΚΩΔ.	ΠΕΡΙΓΡΑΦΗ	ΣΥΣΚ.
A-K2706	691500	1



**ΑΚΟΝΙΑ ΚΟΣΙΩΝ  
ΚΙΝΑΣ**

ΚΩΔ.	ΠΕΡΙΓΡΑΦΗ	ΣΥΣΚ.
A-Σ089	ΟΒΑΛ ΠΛΑΚΕ 230X35X15mm	100



**ΚΟΣΙΕΣ  
ΚΙΝΑΣ**

ΚΩΔ.	ΠΕΡΙΓΡΑΦΗ	ΣΥΣΚ.
A-K034	60cm	5
A-K035	65cm	5



**ΚΟΣΙΕΣ  
ΑΥΣΤΡΙΑΣ**

ΚΩΔ.	ΠΕΡΙΓΡΑΦΗ	ΣΥΣΚ.
A-K2731	55cm	1
A-K2732	60cm	1
A-K2733	65cm	1
A-K2735	70cm	1



**ΚΟΣΕΣ «Λ»  
ΕΓΧΩΡΙΕΣ**

ΚΩΔ.	ΠΕΡΙΓΡΑΦΗ	ΣΥΣΚ.
A-Π1159	ΕΓΧΩΡΙΕΣ	1



**ΔΡΕΠΑΝΙΑ  
ΣΛΟΒΕΝΙΑΣ**

ΚΩΔ.	ΠΕΡΙΓΡΑΦΗ	ΣΥΣΚ.
A-K2704	N.3 20mm	1



**ΔΡΕΠΑΝΙΑ  
ΚΙΝΑΣ**

ΚΩΔ.	ΠΕΡΙΓΡΑΦΗ	ΣΥΣΚ.
A-Π736	758155 16" ΣΤΕΝΑ	1

# ΑΓΡΟΣ & ΚΗΠΟΣ



**ΔΡΕΠΑΝΙΑ «Λ»  
ΕΓΧΩΡΙΑ**

ΚΩΔ.	ΠΕΡΙΓΡΑΦΗ	ΣΥΣΚ.
A-Π1155	ΕΓΧΩΡΙΑ	1



**ΛΕΛΕΚΙΑ «Λ»  
ΕΓΧΩΡΙΑ**

ΚΩΔ.	ΠΕΡΙΓΡΑΦΗ	ΣΥΣΚ.
A-Π1158	ΕΓΧΩΡΙΑ	1



**ΒΑΤΟΚΟΠΤΕΣ «Λ»  
ΕΓΧΩΡΙΟΙ**

ΚΩΔ.	ΠΕΡΙΓΡΑΦΗ	ΣΥΣΚ.
A-Π1153	N.1	1
A-Π1154	N.2	1



**ΚΛΑΔΕΥΤΗΡΙΑ «Λ»  
ΕΓΧΩΡΙΑ**

ΚΩΔ.	ΠΕΡΙΓΡΑΦΗ	ΣΥΣΚ.
A-Π1157	ΜΕ ΞΥΛΙΝΗ ΛΑΒΗ	1



**ΒΑΤΟΚΟΠΤΕΣ  
ΚΙΝΑΣ**

ΚΩΔ.	ΠΕΡΙΓΡΑΦΗ	ΣΥΣΚ.
A-Π080	758152 ΜΕΤ/ΚΗ ΛΑΒΗ	1



**ΒΑΤΟΚΟΠΤΕΣ ΑΤΣΑΛΙΝΟΙ  
ΑΤΛ ΕΓΧΩΡΙΟΙ**

ΚΩΔ.	ΠΕΡΙΓΡΑΦΗ	ΣΥΣΚ.
A-Π1182	280mm 470gr	1



**ΚΑΣΑΡΕΣ «Λ»  
Τ.ΑΓΡΙΝΙΟΥ ΕΓΧΩΡΙΕΣ**

ΚΩΔ.	ΠΕΡΙΓΡΑΦΗ	ΣΥΣΚ.
A-Π1152	Τ.ΑΓΡΙΝΙΟΥ	1



**ΚΑΣΑΡΕΣ ΑΤΣΑΛΙΝΕΣ  
ΑΤΛ ΕΓΧΩΡΙΕΣ**

ΚΩΔ.	ΠΕΡΙΓΡΑΦΗ	ΣΥΣΚ.
A-Π1181	415mm 710gr	1



**ΚΑΣΑΡΙΕΣ ΗΠΕΙΡΟΥ «Λ»  
ΕΓΧΩΡΙΕΣ**

ΚΩΔ.	ΠΕΡΙΓΡΑΦΗ	ΣΥΣΚ.
A-Π1151	ΠΑΛΙΟΡΟΚΟΠΙΑ	1

# ΑΓΡΟΣ & ΚΗΠΟΣ



**ΠΑΛΙΟΡΟΚΟΠΙΑ  
ΚΙΝΑΣ**

ΚΩΔ.	ΠΕΡΙΓΡΑΦΗ	ΣΥΣΚ.
A-Π291	758149 ΙΣΙΑ	1



**ΣΚΑΛΙΣΤΗΡΙΑ  
ΠΟΛΥΕΡΓΑΛΕΙΑ ΑΤΛ  
ΕΓΧΩΡΙΑ**

ΚΩΔ.	ΠΕΡΙΓΡΑΦΗ	ΣΥΣΚ.
A-Σ2102	4 ΣΕ 1 250x97mm 435gr	1



**ΣΚΑΛΙΣΤΗΡΙΑ «Λ»  
ΕΓΧΩΡΙΑ**

ΚΩΔ.	ΠΕΡΙΓΡΑΦΗ	ΣΥΣΚ.
A-Σ266	Τ.ΜΑΚΕΔΟΝΙΑΣ	1



**ΣΚΑΛΙΣΤΗΡΙΑ  
ΕΓΧΩΡΙΑ**

ΚΩΔ.	ΠΕΡΙΓΡΑΦΗ	ΣΥΣΚ.
A-Σ159	224 ΑΜΠΑΤΖΙΔΗ Τ.ΜΑΚΕΔΟΝΙΑΣ	1



**ΣΚΑΛΙΣΤΗΡΙΑ  
ΚΙΝΑΣ**

ΚΩΔ.	ΠΕΡΙΓΡΑΦΗ	ΣΥΣΚ.
A-Σ2001	22230 Τ.ΜΑΚΕΔΟΝΙΑΣ	36



**ΣΚΑΛΙΣΤΗΡΙΑ  
INTER ΚΙΝΑΣ**

ΚΩΔ.	ΠΕΡΙΓΡΑΦΗ	ΣΥΣΚ.
A-Σ2010	Τ.ΜΑΚΕΔΟΝΙΑΣ	36



**ΣΚΑΛΙΣΤΗΡΙΑ Τ.ΙΤΑΛΙΑΣ  
500gr ΚΙΝΑΣ**

ΚΩΔ.	ΠΕΡΙΓΡΑΦΗ	ΣΥΣΚ.
A-Σ7001	22235	24



**ΣΚΑΛΙΣΤΗΡΙΑ(ΔΙΧΑΛΑ) ΜΕ  
ΞΥΛΙΝΟ ΣΤΥΛΕΟ ΚΙΝΑΣ**

ΚΩΔ.	ΠΕΡΙΓΡΑΦΗ	ΣΥΣΚ.
A-Σ699	50cm	24



**ΚΑΣΜΑΔΑΚΙΑ  
ΑΡΧΑΙΟΛΟΓΙΑΣ ΚΙΝΑΣ**

ΚΩΔ.	ΠΕΡΙΓΡΑΦΗ	ΣΥΣΚ.
A-K485	734776 400gr ΜΕ ΠΛΑΣΤΙΚΟ ΣΤΥΛΕΟ	24

# ΑΓΡΟΣ & ΚΗΠΟΣ



**ΚΑΣΜΑΔΕΣ  
ΕΓΧΩΡΙΟΙ**

ΚΩΔ.	ΠΕΡΙΓΡΑΦΗ	ΣΥΣΚ
A-K078	ΑΜΠΑΤΖΙΔΗ 2kg	1



**ΚΑΣΜΑΔΕΣ  
ΚΙΝΑΣ**

ΚΩΔ.	ΠΕΡΙΓΡΑΦΗ	ΣΥΣΚ
A-K7011	MARTIN 2kg	6



**ΚΑΣΜΑΔΕΣ  
ΚΙΝΑΣ**

ΚΩΔ.	ΠΕΡΙΓΡΑΦΗ	ΣΥΣΚ
A-K165	ΚΙΝΑΣ 2kg	6



**ΣΚΕΠΑΡΝΙΕΣ «Λ»  
ΕΓΧΩΡΙΕΣ**

ΚΩΔ.	ΠΕΡΙΓΡΑΦΗ	ΣΥΣΚ
A-Π1156	ΕΓΧΩΡΙΕΣ	1



**ΤΣΕΚΟΥΡΟΣΤΕΝΕΣ  
ΚΙΝΑΣ**

ΚΩΔ.	ΠΕΡΙΓΡΑΦΗ	ΣΥΣΚ
A-T7001	22215	6



**ΤΣΕΚΟΥΡΟΣΤΕΝΕΣ  
ΕΓΧΩΡΙΕΣ**

ΚΩΔ.	ΠΕΡΙΓΡΑΦΗ	ΣΥΣΚ
A-T505	ΕΓΧΩΡΙΕΣ B.T.	1



**ΤΣΕΚΟΥΡΟΣΤΕΝΕΣ  
ΕΓΧΩΡΙΕΣ**

ΚΩΔ.	ΠΕΡΙΓΡΑΦΗ	ΣΥΣΚ
A-T616	N.211 ΑΜΠΑΤΖΙΔΗ	1



**ΣΚΕΠΑΡΝΟΣΤΕΝΕΣ 950gr  
ΚΙΝΑΣ**

ΚΩΔ.	ΠΕΡΙΓΡΑΦΗ	ΣΥΣΚ.
A-Σ7002	22532 960gr	12



**ΤΣΑΠΕΣ ΣΤΕΝΕΣ  
ΕΓΧΩΡΙΕΣ**

ΚΩΔ.	ΠΕΡΙΓΡΑΦΗ	ΣΥΣΚ
A-T617	210 ΑΜΠΑΤΖΙΔΗ N.1 ΤΕΤΡΑΓΩΝΕΣ	1

# ΑΓΡΟΣ & ΚΗΠΟΣ



**ΤΣΑΠΕΣ ΣΤΡΟΓΓΥΛΕΣ  
ΚΙΝΑΣ**

ΚΩΔ.	ΠΕΡΙΓΡΑΦΗ	ΣΥΣΚ.
A-T653	734721/338 2LBS 230X215	24



**ΤΣΑΠΕΣ ΣΤΡΟΓΓΥΛΕΣ  
ΝΑΠΟΛΕΩΝ ΚΙΝΑΣ**

ΚΩΔ.	ΠΕΡΙΓΡΑΦΗ	ΣΥΣΚ.
A-T650	734729 180X170	24



**ΤΣΑΠΕΣ Τ.ΚΡΗΤΗΣ  
340 ΚΙΝΑΣ**

ΚΩΔ.	ΠΕΡΙΓΡΑΦΗ	ΣΥΣΚ.
A-T648	734728 «Ο» 160X135	24
A-T637	734724 «Α» 180X160	24
A-T647	734725 «Β» 210X180	24



**ΤΣΑΠΕΣ Τ.ΒΕΛΟΤΑ  
ΤΕΤΡΑΓΩΝΕΣ ΚΙΝΑΣ**

ΚΩΔ.	ΠΕΡΙΓΡΑΦΗ	ΣΥΣΚ.
A-T643	734720 2,5 200X170	24



**ΤΣΑΠΕΣ ΚΟΚΟΡΑ  
ΤΕΤΡΑΓΩΝΕΣ ΚΙΝΑΣ**

ΚΩΔ.	ΠΕΡΙΓΡΑΦΗ	ΣΥΣΚ.
A-T638	734715 2LBS	24



**ΤΣΑΠΕΣ Τ.ΤΡΑΜΟΝΤΙΝΑ  
ΚΙΝΑΣ**

ΚΩΔ.	ΠΕΡΙΓΡΑΦΗ	ΣΥΣΚ.
A-T645	734726	24

**Martin**



**ΤΣΑΠΕΣ ΠΑΤΑΤΑΣ  
2LB ΚΙΝΑΣ**

ΚΩΔ.	ΠΕΡΙΓΡΑΦΗ	ΣΥΣΚ.
A-T7035	22534	12

**Martin**



**ΤΣΑΠΕΣ ΤΕΤΡΑΓΩΝΕΣ  
ΚΙΝΑΣ**

ΚΩΔ.	ΠΕΡΙΓΡΑΦΗ	ΣΥΣΚ.
A-T7006	22510 2LBS	12

**Martin**



**ΤΣΑΠΕΣ ΤΕΤΡΑΓΩΝΕΣ  
ΚΙΝΑΣ**

ΚΩΔ.	ΠΕΡΙΓΡΑΦΗ	ΣΥΣΚ.
A-T7007	22520 170X210	12

# ΑΓΡΟΣ & ΚΗΠΟΣ



ΚΩΔ.	ΠΕΡΙΓΡΑΦΗ	ΣΥΣΚ.
A-T7008	22525 2 1/2LBS	12



ΚΩΔ.	ΠΕΡΙΓΡΑΦΗ	ΣΥΣΚ.
A-T7032	22528	12



ΚΩΔ.	ΠΕΡΙΓΡΑΦΗ	ΣΥΣΚ.
A-T7033	22530	12



ΚΩΔ.	ΠΕΡΙΓΡΑΦΗ	ΣΥΣΚ.
A-T684	229 ΑΜΠΑΤΖΙΔΗ ΜΕ ΜΥΤΗ 950gr	1



ΚΩΔ.	ΠΕΡΙΓΡΑΦΗ	ΣΥΣΚ.
A-T625	202 ΑΜΠΑΤΖΙΔΗ ΜΕ ΤΡΥΠΕΣ	1



ΚΩΔ.	ΠΕΡΙΓΡΑΦΗ	ΣΥΣΚ.
A-T629	201 ΑΜΠΑΤΖΙΔΗ Ν.1	1



ΚΩΔ.	ΠΕΡΙΓΡΑΦΗ	ΣΥΣΚ.
A-T493	225 ΑΜΠΑΤΖΙΔΗ Ν.2,5	1



ΚΩΔ.	ΠΕΡΙΓΡΑΦΗ	ΣΥΣΚ.
A-T632	204 ΑΜΠΑΤΖΙΔΗ Ν.0	1
A-T620	206 ΑΜΠΑΤΖΙΔΗ Ν.1	1



ΚΩΔ.	ΠΕΡΙΓΡΑΦΗ	ΣΥΣΚ.
A-T621	207 ΑΜΠΑΤΖΙΔΗ Ν.2	1
A-T633	208 ΑΜΠΑΤΖΙΔΗ Ν.3	1

# ΑΓΡΟΣ & ΚΗΠΟΣ



**ΤΣΑΠΕΣ ΚΑΠΝΟΥ  
ΦΑΡΔΙΕΣ ΕΓΧΩΡΙΕΣ**

ΚΩΔ.	ΠΕΡΙΓΡΑΦΗ	ΣΥΣΚ.
A-T615	222 ΑΜΠΑΤΖΙΔΗ	1



**ΤΣΑΠΕΣ ΚΑΠΝΟΥ  
ΚΑΤΕΡΙΝΗΣ ΕΓΧΩΡΙΕΣ**

ΚΩΔ.	ΠΕΡΙΓΡΑΦΗ	ΣΥΣΚ.
A-T724	223 ΑΜΠΑΤΖΙΔΗ	1



**ΤΣΑΠΕΣ ΣΤΡΟΓΓΥΛΕΣ  
ΕΓΧΩΡΙΕΣ**

ΚΩΔ.	ΠΕΡΙΓΡΑΦΗ	ΣΥΣΚ.
A-T658	218 ΑΜΠΑΤΖΙΔΗ N.1	1
A-T669	219 ΑΜΠΑΤΖΙΔΗ N.2	1
A-T630	220 ΑΜΠΑΤΖΙΔΗ N.2,5	1
A-T631	221 ΑΜΠΑΤΖΙΔΗ N.3	1



**ΤΣΑΠΕΣ ΣΤΡΟΓΓΥΛΕΣ  
ΑΤΛ ΕΓΧΩΡΙΕΣ**

ΚΩΔ.	ΠΕΡΙΓΡΑΦΗ	ΣΥΣΚ.
A-T2306	N 1 175x185mm 560gr	1



**ΤΣΑΠΕΣ ΤΕΤΡΑΓΩΝΕΣ  
ΑΤΛ ΕΓΧΩΡΙΕΣ**

ΚΩΔ.	ΠΕΡΙΓΡΑΦΗ	ΣΥΣΚ.
A-T2303	16X16 155x190mm 600gr	1



**ΤΣΑΠΕΣ ΟΔΟΝΤΩΤΕΣ  
ΑΤΛ ΕΓΧΩΡΙΕΣ**

ΚΩΔ.	ΠΕΡΙΓΡΑΦΗ	ΣΥΣΚ.
A-T2304	155x190mm 540gr	1



**ΤΣΑΠΑΚΙΑ ΟΔΟΝΤΩΤΑ  
ΜΕ ΤΡΥΠΕΣ ΕΓΧΩΡΙΑ**

ΚΩΔ.	ΠΕΡΙΓΡΑΦΗ	ΣΥΣΚ.
A-T2309	150x85mm 250gr	1



**ΤΣΑΠΕΣ ΟΔΟΝΤΩΤΕΣ ΜΕ  
ΤΡΥΠΕΣ ΑΤΛ ΕΓΧΩΡΙΕΣ**

ΚΩΔ.	ΠΕΡΙΓΡΑΦΗ	ΣΥΣΚ.
A-T2305	155x190mm 480gr	1



**ΤΣΑΠΑΚΙΑ ΚΑΤΕΡΙΝΗΣ  
ΑΤΛ ΕΓΧΩΡΙΑ**

ΚΩΔ.	ΠΕΡΙΓΡΑΦΗ	ΣΥΣΚ.
A-T2310	160x190mm 445gr ΜΕ ΔΟΝΤΙΑ	1



# ΑΓΡΟΣ & ΚΗΠΟΣ



**ΤΣΑΠΑΚΙΑ ΜΑΚΕΔΟΝΙΑΣ  
Ν1 ΑΤΛ ΕΓΧΩΡΙΑ**

ΚΩΔ.	ΠΕΡΙΓΡΑΦΗ	ΣΥΣΚ.
A-T2308	165x75mm 250gr ΜΕ ΔΟΝΤΙΑ	1



**ΤΣΑΠΑΚΙΑ ΜΑΚΕΔΟΝΙΑΣ  
Ν1 ΑΤΛ ΕΓΧΩΡΙΑ**

ΚΩΔ.	ΠΕΡΙΓΡΑΦΗ	ΣΥΣΚ.
A-T2307	165x75mm 250gr	1



**ΠΤΥΑ ΧΙΟΝΙΟΥ ΠΛΑΣΤΙΚΑ  
Β.Τ. ΙΤΑΛΙΑΣ**

ΚΩΔ.	ΠΕΡΙΓΡΑΦΗ	ΣΥΣΚ.
A-Π571	Β.Τ.	10



**ΠΤΥΑ ΧΙΟΝΙΟΥ ΠΛΑΣΤΙΚΑ  
Β.Τ. ΙΤΑΛΙΑΣ**

ΚΩΔ.	ΠΕΡΙΓΡΑΦΗ	ΣΥΣΚ.
A-Π574	9500 ΜΕ ΣΙΔΕΡΕΝΙΑ ΠΡΟΣΤΑΣΙΑ	10



**ΠΤΥΑ ΗΜΙΚΥΚΝΟΥ  
ΓΕΡΜΑΝΙΑΣ**

ΚΩΔ.	ΠΕΡΙΓΡΑΦΗ	ΣΥΣΚ.
A-Π177	3/5 ΑΣΗΜΙ	10



**ΠΤΥΑ Τ.ΓΑΛΛΙΑΣ  
ΓΕΡΜΑΝΙΑΣ**

ΚΩΔ.	ΠΕΡΙΓΡΑΦΗ	ΣΥΣΚ.
A-Π300	22/2 ΑΣΗΜΙ	10



**ΠΤΥΑ ΚΟΦΤΑ Τ.ΚΡΗΤΗΣ  
ΓΕΡΜΑΝΙΑΣ**

ΚΩΔ.	ΠΕΡΙΓΡΑΦΗ	ΣΥΣΚ.
A-Π540	4/2	10



**ΠΤΥΑ ΧΩΜΑΤΟΣ  
ΓΕΡΜΑΝΙΑΣ**

ΚΩΔ.	ΠΕΡΙΓΡΑΦΗ	ΣΥΣΚ.
A-Π178	29/2 ΑΣΗΜΙ	10



**ΛΥΣΓΑΡΙΑ Ε.Τ.  
ΓΕΡΜΑΝΙΑΣ**

ΚΩΔ.	ΠΕΡΙΓΡΑΦΗ	ΣΥΣΚ.
A-Π189	2156/3 ΑΣΗΜΙ	10

# ΑΓΡΟΣ & ΚΗΠΟΣ



**ΛΙΣΓΑΡΙΑ  
ΣΛΟΒΕΝΙΑΣ**

ΚΩΔ.	ΠΕΡΙΓΡΑΦΗ	ΣΥΣΚ.
A-Π795	729448	12



**ΛΙΣΓΑΡΙΑ  
ΚΙΝΑΣ**

ΚΩΔ.	ΠΕΡΙΓΡΑΦΗ	ΣΥΣΚ.
A-Π716	22730	12



**ΛΙΣΓΑΡΙΑ  
ΚΙΝΑΣ**

ΚΩΔ.	ΠΕΡΙΓΡΑΦΗ	ΣΥΣΚ.
A-Π744	734746 ΣΦΥΡΙΛΑΤΑ	12



**ΠΤΥΑ ΗΜΙΚΥΚΝΟΥ  
ΚΙΝΑΣ**

ΚΩΔ.	ΠΕΡΙΓΡΑΦΗ	ΣΥΣΚ.
A-Π772	22720	12



**ΠΤΥΑ ΗΜΙΚΥΚΝΟΥ  
ΚΙΝΑΣ**

ΚΩΔ.	ΠΕΡΙΓΡΑΦΗ	ΣΥΣΚ.
A-Π733	734745 ΣΦΥΡΙΛΑΤΑ	12



**ΠΤΥΑ ΧΩΜΑΤΟΣ  
ΚΙΝΑΣ**

ΚΩΔ.	ΠΕΡΙΓΡΑΦΗ	ΣΥΣΚ.
A-Π732	734744 ΣΦΥΡΙΛΑΤΑ	12



**ΠΤΥΑ ΧΩΜΑΤΟΣ  
ΚΙΝΑΣ**

ΚΩΔ.	ΠΕΡΙΓΡΑΦΗ	ΣΥΣΚ.
A-Π194	734749 T.29	12



**ΠΤΥΑ ΧΩΜΑΤΟΣ  
ΚΙΝΑΣ**

ΚΩΔ.	ΠΕΡΙΓΡΑΦΗ	ΣΥΣΚ.
A-Π714	22710	12



**ΠΤΥΑ ΧΩΜΑΤΟΣ  
ΜΥΤΕΡΑ ΚΙΝΑΣ**

ΚΩΔ.	ΠΕΡΙΓΡΑΦΗ	ΣΥΣΚ.
A-Π220	734753 ΜΕ ΞΥΛΙΝΟ ΣΤΥΛΕΟ	6

# ΑΓΡΟΣ & ΚΗΠΟΣ



**ΠΤΥΑ ΚΑΡΒΟΥΝΟΥ ΚΙΝΑΣ**

ΚΩΔ.	ΠΕΡΙΓΡΑΦΗ	ΣΥΣΚ.
A-Π724	ΑΠΛΑ 340X260	12



**ΠΤΥΑ ΚΑΡΒΟΥΝΟΥ ΚΙΝΑΣ**

ΚΩΔ.	ΠΕΡΙΓΡΑΦΗ	ΣΥΣΚ.
A-Π770	22740 ΜΕ ΞΥΛ.ΣΤΥΛΕΟ	6
A-Π771	22742 ΜΕ ΠΛ.ΣΤΥΛΕΟ	6



**ΠΤΥΑ ΚΑΡΒΟΥΝΟΥ ΚΙΝΑΣ**

ΚΩΔ.	ΠΕΡΙΓΡΑΦΗ	ΣΥΣΚ.
A-Π725	INTER 734757H 340x260 ΜΕ ΞΥΛ. ΣΤΥΛΕΟ	6



**ΤΡΙΚΕΛΙΑ ΕΓΧΩΡΙΑ**

ΚΩΔ.	ΠΕΡΙΓΡΑΦΗ	ΣΥΣΚ.
A-T1420	423 ΑΜΠΑΤΖΙΔΗ 1kg	1



**ΔΙΚΕΛΙΑ ΕΓΧΩΡΙΑ**

ΚΩΔ.	ΠΕΡΙΓΡΑΦΗ	ΣΥΣΚ.
A-Π418	421 ΑΜΠΑΤΖΙΔΗ 1kg	1



**ΔΙΚΕΛΙΑ 1400gr ΚΙΝΑΣ**

ΚΩΔ.	ΠΕΡΙΓΡΑΦΗ	ΣΥΣΚ.
A-Π769	22238 1400gr	12

# ΑΓΡΟΣ & ΚΗΠΟΣ



ΚΩΔ.	ΠΕΡΙΓΡΑΦΗ	ΣΥΣΚ.
A-Π516	4 ΔΟΝΤΙΩΝ ΜΕ ΞΥΛΙΝΟ ΣΤΥΛΕΟ	6



ΚΩΔ.	ΠΕΡΙΓΡΑΦΗ	ΣΥΣΚ.
A-Π793	739366 4 ΔΟΝΤΙΩΝ	12



ΚΩΔ.	ΠΕΡΙΓΡΑΦΗ	ΣΥΣΚ.
A-Π794	716277 4 ΔΟΝΤΙΩΝ ΜΕ ΞΥΛΙΝΟ ΣΤΥΛΕΟ	6



ΚΩΔ.	ΠΕΡΙΓΡΑΦΗ	ΣΥΣΚ.
A-Π950	22630 4 ΔΟΝΤΙΑ	12



ΚΩΔ.	ΠΕΡΙΓΡΑΦΗ	ΣΥΣΚ.
A-Π790	716124 3 ΔΟΝΤΙΩΝ	12
A-Π791	776486 4 ΔΟΝΤΙΩΝ	12
A-Π792	716151 5 ΔΟΝΤΙΩΝ	12



ΚΩΔ.	ΠΕΡΙΓΡΑΦΗ	ΣΥΣΚ.
A-Π100	3 ΔΟΝΤΙΩΝ	12
A-Π037	4 ΔΟΝΤΙΩΝ	12
A-Π056	5 ΔΟΝΤΙΩΝ	12

# ΑΓΡΟΣ & ΚΗΠΟΣ



ΚΩΔ.	ΠΕΡΙΓΡΑΦΗ	ΣΥΣΚ.
A-T2300	12 ΔΟΝΤΙΩΝ	1
A-T2301	14 ΔΟΝΤΙΩΝ	1
A-T2302	16 ΔΟΝΤΙΩΝ	1



ΚΩΔ.	ΠΕΡΙΓΡΑΦΗ	ΣΥΣΚ.
A-T0815	12 ΔΟΝΤΙΩΝ	1
A-T0816	14 ΔΟΝΤΙΩΝ	1
A-T0817	16 ΔΟΝΤΙΩΝ	1



ΚΩΔ.	ΠΕΡΙΓΡΑΦΗ	ΣΥΣΚ.
A-T7036	22662/12Δ 5mm	12
A-T7037	22664/14Δ 5mm	12
A-T7038	22666/16Δ 5mm	12



ΚΩΔ.	ΠΕΡΙΓΡΑΦΗ	ΣΥΣΚ.
A-T610	12 ΔΟΝΤΙΩΝ	24
A-T611	14 ΔΟΝΤΙΩΝ	24
A-T612	16 ΔΟΝΤΙΩΝ	24



ΚΩΔ.	ΠΕΡΙΓΡΑΦΗ	ΣΥΣΚ.
A-T605	12 ΔΟΝΤΙΩΝ	24
A-T606	14 ΔΟΝΤΙΩΝ	24
A-T607	16 ΔΟΝΤΙΩΝ	24



ΚΩΔ.	ΠΕΡΙΓΡΑΦΗ	ΣΥΣΚ.
A-T204	12 ΔΟΝΤΙΩΝ	24
A-T205	14 ΔΟΝΤΙΩΝ	24
A-T206	16 ΔΟΝΤΙΩΝ	24



ΚΩΔ.	ΠΕΡΙΓΡΑΦΗ	ΣΥΣΚ.
A-T7039	22672/12Δ	12
A-T7040	22674/14Δ	12



ΚΩΔ.	ΠΕΡΙΓΡΑΦΗ	ΣΥΣΚ.
A-T392	ΜΕΓΑΛΑ ΠΛ. 9Δ	6

# ΑΓΡΟΣ & ΚΗΠΟΣ

**AMEGO**



**ΤΣΟΥΓΚΡΑΝΕΣ/ΣΚΟΥΠΕΣ  
ΦΥΛΛΩΝ ΤΑΙΩΑΝ**

ΚΩΔ.	ΠΕΡΙΓΡΑΦΗ	ΣΥΣΚ.
A-T627	7005 ΣΚΕΤΕΣ	24

**AMEGO**



**ΤΣΟΥΓΚΡΑΝΕΣ/ΣΚΟΥΠΕΣ  
ΦΥΛΛΩΝ ΤΑΙΩΑΝ**

ΚΩΔ.	ΠΕΡΙΓΡΑΦΗ	ΣΥΣΚ.
A-T628	7018 ΜΕ ΚΟΝΤΑΡΙ ΣΤΑΘΕΡΟ	18

**AMEGO**



**ΤΣΟΥΓΚΡΑΝΕΣ/ΣΚΟΥΠΕΣ  
ΦΥΛΛΩΝ ΤΑΙΩΑΝ**

ΚΩΔ.	ΠΕΡΙΓΡΑΦΗ	ΣΥΣΚ.
A-T654	7019 ΜΕ ΚΟΝΤΑΡΙ ΣΠΑΣΤΟ	18

**Martin**



**ΣΚΟΥΠΕΣ ΦΥΛΛΩΝ  
ΜΕΤ/ΚΕΣ 22Δ ΚΙΝΑΣ**

ΚΩΔ.	ΠΕΡΙΓΡΑΦΗ	ΣΥΣΚ.
A-T7043	22680 ΓΑΛΒ.	24

**Martin**



**ΣΚΟΥΠΕΣ ΦΥΛΛΩΝ  
ΜΕΤΑΛΛΙΚΕΣ 20Δ ΚΙΝΑΣ**

ΚΩΔ.	ΠΕΡΙΓΡΑΦΗ	ΣΥΣΚ.
A-T7041	22681	30

**Martin**



**ΣΚΟΥΠΕΣ ΦΥΛΛΩΝ  
ΜΕΤ/ΚΕΣ Β.Τ. 22Δ ΚΙΝΑΣ**

ΚΩΔ.	ΠΕΡΙΓΡΑΦΗ	ΣΥΣΚ.
A-T7042	22682	24

**Martin**



**ΣΚΟΥΠΕΣ ΦΥΛΛΩΝ  
ΠΛΑΣΤΙΚΕΣ Β.Τ. ΚΙΝΑΣ**

ΚΩΔ.	ΠΕΡΙΓΡΑΦΗ	ΣΥΣΚ.
A-T7044	22690/22 ΔΟΝΤΙΑ	24

**Martin**



**ΣΚΟΥΠΕΣ ΦΥΛΛΩΝ  
ΠΛΑΣΤΙΚΕΣ ΚΙΝΑΣ**

ΚΩΔ.	ΠΕΡΙΓΡΑΦΗ	ΣΥΣΚ.
A-T7045	22691/20 ΔΟΝΤΙΑ	24

# ΑΓΡΟΣ & ΚΗΠΟΣ



ΚΩΔ.	ΠΕΡΙΓΡΑΦΗ	ΣΥΣΚ.
A-T7061	MC.0133480 6LB 2700gr. 900mm	4
A-T7062	MC.0133485 8LB 3600gr. 900mm	4



ΚΩΔ.	ΠΕΡΙΓΡΑΦΗ	ΣΥΣΚ.
A-T7063	MC.0133460 3000gr 900mm	6
A-T7064	MC.0133465 4000gr 900mm	6



ΚΩΔ.	ΠΕΡΙΓΡΑΦΗ	ΣΥΣΚ.
A-T622	734499 6LBS ΜΕ ΠΕΡΑΣΤΟ ΠΛΑΣΤΙΚΟ ΣΤΥΛΕΟ	6
A-T619	ΠΛΑΣΤΙΚΟΙ ΣΤΥΛΕΟΙ ΣΦΗΝΟΤΣΕΚΟΥΡΟΥ	1



ΚΩΔ.	ΠΕΡΙΓΡΑΦΗ	ΣΥΣΚ.
A-T7060	2000gr 900mm ΣΚΙΣΗΜΑΤΟΣ	6



ΚΩΔ.	ΠΕΡΙΓΡΑΦΗ	ΣΥΣΚ.
A-T7056	500gr 360mm	6
A-T7057	600gr 360mm	6
A-T7058	1000gr 430mm	6
A-T7059	1500gr 800mm	6



ΚΩΔ.	ΠΕΡΙΓΡΑΦΗ	ΣΥΣΚ.
A-T7066	500gr 360mm	6
A-T7067	600gr 360mm	6
A-T7068	1000gr 430mm	6



ΚΩΔ.	ΠΕΡΙΓΡΑΦΗ	ΣΥΣΚ.
A-T267	734695 600gr	6



ΚΩΔ.	ΠΕΡΙΓΡΑΦΗ	ΣΥΣΚ.
A-T246	734701 600gr	6
A-T108	734703 1000gr	6
A-T247	734706 1600gr	6

# ΑΓΡΟΣ & ΚΗΠΟΣ



**ΤΣΕΚΟΥΡΑΚΙΑ  
ΚΙΝΑΣ**

ΚΩΔ.	ΠΕΡΙΓΡΑΦΗ	ΣΥΣΚ.
A-T986	450gr ΜΕ ΠΛΑΣΤΙΚΟ ΣΤΥΛΕΟ	24
A-T987	450gr ΜΕ ΞΥΛΙΝΟ ΣΤΥΛΕΟ	24



**Martin**

**ΤΣΕΚΟΥΡΑΚΙΑ ΜΕ  
ΞΥΛΙΝΟ ΣΤΥΛΕΟ ΚΙΝΑΣ**

ΚΩΔ.	ΠΕΡΙΓΡΑΦΗ	ΣΥΣΚ.
A-T7002	22350/000 450gr	12



**ΤΣΕΚΟΥΡΑΚΙΑ «Λ» ΜΕ  
ΞΥΛΙΝΟ ΣΤΥΛΕΟ ΕΓΧΩΡΙΑ**

ΚΩΔ.	ΠΕΡΙΓΡΑΦΗ	ΣΥΣΚ.
A-T497	000 ΛΙΑΤΑ	1



**Struc**  
tovarna koles  
inspov

**ΤΣΕΚΟΥΡΙΑ Τ.ΤΑΛΑΒΟΤ  
ΣΛΟΒΕΝΙΑΣ**

ΚΩΔ.	ΠΕΡΙΓΡΑΦΗ	ΣΥΣΚ.
A-T0811	00 600gr	1
A-T0812	0 850gr	1
A-T0813	1 1000gr	1
A-T0814	2 1250gr	1



**IDEAL**

**ΤΣΕΚΟΥΡΙΑ Τ.ΤΑΛΑΒΟΤ  
ΓΕΡΜΑΝΙΑΣ**

ΚΩΔ.	ΠΕΡΙΓΡΑΦΗ	ΣΥΣΚ.
A-T091	00	6
A-T092	0	6
A-T093	1	6



**ΤΣΕΚΟΥΡΙΑ «Λ»  
ΕΓΧΩΡΙΑ**

ΚΩΔ.	ΠΕΡΙΓΡΑΦΗ	ΣΥΣΚ.
A-T499	N.1 ΣΤΡΟΓΓΥΛΑ 450γρ	1
A-T495	N.3 ΣΤΡΟΓΓΥΛΑ 1350γρ	1
A-T496	N.5 ΣΤΡΟΓΓΥΛΑ 2050γρ	1



**ΣΦΗΝΕΣ ΞΥΛΟΥ  
ΚΙΝΑΣ**

ΚΩΔ.	ΠΕΡΙΓΡΑΦΗ	ΣΥΣΚ.
A-Σ349	3LBS	1
A-Σ350	4LBS	1
A-Σ348	5LBS	1



**ΣΦΗΝΕΣ  
ΣΤΡΙΦΤΕΣ ΚΙΝΑΣ**

ΚΩΔ.	ΠΕΡΙΓΡΑΦΗ	ΣΥΣΚ.
A-Σ347	2500gr	1



**ΣΦΗΝΕΣ «Λ»  
ΕΓΧΩΡΙΕΣ**

ΚΩΔ.	ΠΕΡΙΓΡΑΦΗ	ΣΥΣΚ.
A-Σ353	40mm 1800gr	1



# ΑΓΡΟΣ & ΚΗΠΟΣ



**ΣΦΙΓΚΤΗΡΕΣ  
ΕΛΑΣΤΙΚΟΣΩΛΗΝΩΝ Β.Τ.  
Τ.ΜΙΧΑΛΟΡ ΚΙΝΑΣ**

ΚΩΔ.	ΠΕΡΙΓΡΑΦΗ	ΣΥΣΚ.	ΚΩΔ.	ΠΕΡΙΓΡΑΦΗ	ΣΥΣΚ.
A-Σ1791	17-19mm	1	A-Σ1681	44-47mm	1
A-Σ1794	26-28mm	1	A-Σ1692	98-103mm	1
A-Σ1795	29-31mm	1	A-Σ1694	113-121mm	1
A-Σ1798	40-43mm	1			

## ΣΦΙΓΚΤΗΡΕΣ ΙΣΠΑΝΙΑΣ

**ΜΙΚΑΛΟΡ**



**INOX**

ΚΩΔ.	ΠΕΡΙΓΡΑΦΗ	ΣΥΣΚ.
A-Σ1941	17-19 INOX Β.Τ.	1
A-Σ1942	19-21 INOX Β.Τ.	1
A-Σ1943	21-23 INOX Β.Τ.	1
A-Σ1944	23-25 INOX Β.Τ.	1
A-Σ1945	25-27 INOX Β.Τ.	1
A-Σ1946	27-29 INOX Β.Τ.	1
A-Σ1947	29-31 INOX Β.Τ.	1
A-Σ1948	31-34 INOX Β.Τ.	1
A-Σ1949	34-37 INOX Β.Τ.	1
A-Σ1950	37-40 INOX Β.Τ.	1
A-Σ1951	40-43 INOX Β.Τ.	1
A-Σ1952	43-47 INOX Β.Τ.	1
A-Σ1953	47-51 INOX Β.Τ.	1
A-Σ1954	51-55 INOX Β.Τ.	1
A-Σ1955	55-59 INOX Β.Τ.	1
A-Σ1956	59-63 INOX Β.Τ.	1
A-Σ1957	63-68 INOX Β.Τ.	1
A-Σ1958	68-73 INOX Β.Τ.	1
A-Σ1959	73-79 INOX Β.Τ.	1
A-Σ1960	79-85 INOX Β.Τ.	1
A-Σ1961	85-91 INOX Β.Τ.	1



**INOX**

ΚΩΔ.	ΠΕΡΙΓΡΑΦΗ	ΣΥΣΚ.
A-Σ1962	8-16 INOX Ε.Τ.	1
A-Σ1963	12-22 INOX Ε.Τ.	1
A-Σ1964	16-27 INOX Ε.Τ.	1
A-Σ1965	20-32 INOX Ε.Τ.	1
A-Σ1966	25-40 INOX Ε.Τ.	1
A-Σ1967	32-50 INOX Ε.Τ.	1
A-Σ1968	40-60 INOX Ε.Τ.	1
A-Σ1969	50-70 INOX Ε.Τ.	1

## ΣΦΙΓΚΤΗΡΕΣ ΙΣΠΑΝΙΑΣ

### MIKALOR



ΚΩΔ.	ΠΕΡΙΓΡΑΦΗ	ΣΥΣΚ.
A-Σ1736	8-12L Ε.Τ. ASFA-L W2/9mm ΠΛΑΤΟΣ	100
A-Σ1730	8-16L Ε.Τ. ASFA-L W2/9mm ΠΛΑΤΟΣ	200
A-Σ1731	12-22L Ε.Τ. ASFA-L W2/9mm ΠΛΑΤΟΣ	200
A-Σ1732	16-27L Ε.Τ. ASFA-L W2/9mm ΠΛΑΤΟΣ	200
A-Σ1733	20-32L Ε.Τ. ASFA-L W2/9mm ΠΛΑΤΟΣ	200
A-Σ1734	25-40L Ε.Τ. ASFA-L W2/9mm ΠΛΑΤΟΣ	100
A-Σ1735	30-45L Ε.Τ. ASFA-L W2/9mm ΠΛΑΤΟΣ	100
A-Σ1774	32-50L Ε.Τ. ASFA-L W2/9mm ΠΛΑΤΟΣ	100

ΚΩΔ.	ΠΕΡΙΓΡΑΦΗ	ΣΥΣΚ.
A-Σ1737	40-60 Ε.Τ. ASFA-S W1/12mm ΠΛΑΤΟΣ	50
A-Σ1738	50-70 Ε.Τ. ASFA-S W1/12mm ΠΛΑΤΟΣ	50
A-Σ1739	60-80 Ε.Τ. ASFA-S W1/12mm ΠΛΑΤΟΣ	50
A-Σ1740	70-90 Ε.Τ. ASFA-S W1/12mm ΠΛΑΤΟΣ	50
A-Σ1741	80-100 Ε.Τ. ASFA-S W1/12mm ΠΛΑΤΟΣ	25
A-Σ1784	90-110 Ε.Τ. ASFA-S W1/12mm ΠΛΑΤΟΣ	25
A-Σ1742	100-120 Ε.Τ. ASFA-S W1/12mm ΠΛΑΤΟΣ	25
A-Σ1785	110-130 Ε.Τ. ASFA-S W1/12mm ΠΛΑΤΟΣ	25
A-Σ1756	120-140 Ε.Τ. ASFA-S W1/12mm ΠΛΑΤΟΣ	25
A-Σ1775	130-150 Ε.Τ. ASFA-S W1/12mm ΠΛΑΤΟΣ	25
A-Σ1776	140-160 Ε.Τ. ASFA-S W1/12mm ΠΛΑΤΟΣ	25
A-Σ1777	150-170 Ε.Τ. ASFA-S W1/12mm ΠΛΑΤΟΣ	25
A-Σ1778	160-180 Ε.Τ. ASFA-S W1/12mm ΠΛΑΤΟΣ	25
A-Σ1779	170-190 Ε.Τ. ASFA-S W1/12mm ΠΛΑΤΟΣ	10
A-Σ1786	180-200 Ε.Τ. ASFA-S W1/12mm ΠΛΑΤΟΣ	10
A-Σ1787	200-220 Ε.Τ. ASFA-S W1/12mm ΠΛΑΤΟΣ	10
A-Σ1788	220-240 Ε.Τ. ASFA-S W1/12mm ΠΛΑΤΟΣ	10

ΚΩΔ.	ΠΕΡΙΓΡΑΦΗ	ΣΥΣΚ.
A-Σ1810	17-19 B.T. SUPER W1	50
A-Σ1806	20-22 B.T. SUPER W1	50
A-Σ1780	23-25 B.T. SUPER W1	50
A-Σ1808	26-28 B.T. SUPER W1	50
A-Σ1724	27-29 B.T. SUPER W1	50
A-Σ1743	29-31 B.T. SUPER W1	50
A-Σ1758	32-35 B.T. SUPER W1	50
A-Σ1744	36-39 B.T. SUPER W1	50
A-Σ1745	40-43 B.T. SUPER W1	50
A-Σ1759	44-47 B.T. SUPER W1	50
A-Σ1746	48-51 B.T. SUPER W1	50
A-Σ1771	52-55 B.T. SUPER W1	25
A-Σ1747	56-59 B.T. SUPER W1	25
A-Σ1748	60-63 B.T. SUPER W1	25
A-Σ1772	64-67 B.T. SUPER W1	25
A-Σ1749	68-73 B.T. SUPER W1	25
A-Σ1750	74-79 B.T. SUPER W1	25
A-Σ1751	80-85 B.T. SUPER W1	25
A-Σ1752	86-91 B.T. SUPER W1	25
A-Σ1753	92-97 B.T. SUPER W1	25
A-Σ1757	98-103 B.T. SUPER W1	25
A-Σ1754	104-112 B.T. SUPER W1	25
A-Σ1755	113-121 B.T. SUPER W1	25
A-Σ1781	122-130 B.T. SUPER W1	25
A-Σ1782	131-139 B.T. SUPER W1	10
A-Σ1783	140-148 B.T. SUPER W1	10
A-Σ1802	149-161 B.T. SUPER W1	10
A-Σ1803	162-174 B.T. SUPER W1	10
A-Σ1804	174-187 B.T. SUPER W1	10
A-Σ1805	187-200 B.T. SUPER W1	10
A-Σ1799	201-213 B.T. SUPER W1	10
A-Σ1809	240-252 B.T. SUPER W1	10



ΣΦΙΓΚΤΗΡΕΣ ΣΕ ΡΟΛΟ  
ΙΣΠΑΝΙΑΣ

ΚΩΔ.	ΠΕΡΙΓΡΑΦΗ	ΣΥΣΚ.
A-Σ1812	03035601 3Mx14mm	1
A-Σ1811	03035101 3Mx8mm	1

# ΑΓΡΟΣ & ΚΗΠΟΣ



**ΚΙΤΡΙΝΑ ΛΑΣΤΙΧΑ  
ΠΟΤΙΣΜΑΤΟΣ ΙΤΑΛΙΑΣ**



**ΜΠΛΕ ΛΑΣΤΙΧΑ  
ΠΟΤΙΣΜΑΤΟΣ ΙΤΑΛΙΑΣ**



**ΑΛΦΑΔΟΛΑΣΤΙΧΑ  
ΙΤΑΛΙΑΣ**

MOD. DRIBBLING ΜΕ ΠΕΝΤΕ ΣΤΡΩΣΕΙΣ				
ΚΩΔ.	ΔΙΑΣΤ.	ΒΑΡ.	ΜΗΚΟΣ	ΣΥΣΚ.
A-P3507	1/2	36	15M	1
A-P3508	1/2	36	25M	1
A-P3509	1/2	36	50M	1
A-P3510	5/8	30	15M	1
A-P3511	5/8	30	25M	1
A-P3512	5/8	30	50M	1
A-P3513	3/4	27	25M	1
A-P3514	3/4	27	50M	1

MOD. DRIBBLING ΜΕ ΕΞΙ ΣΤΡΩΣΕΙΣ				
ΚΩΔ.	ΔΙΑΣΤ.	ΒΑΡ.	ΜΗΚΟΣ	ΣΥΣΚ.
A-P3525	5/8	30	25M	1
A-P3526	5/8	30	50M	1

ΚΩΔ.	ΠΕΡΙΓΡΑΦΗ	ΣΥΣΚ.
A-P3517	100M 6X9	1
A-P3518	100M 8X12	1
A-P3519	50M 10X14	1
A-P3520	50M 12X17	1
A-P1622	50M 16X22	1



**ΣΠΙΡΑΛ ΒΕΡΑΝΤΑΣ  
ΕΒΑ ΚΙΝΑΣ**

ΚΩΔ.	ΠΕΡΙΓΡΑΦΗ	ΣΥΣΚ.
A-Π2036	15M ΠΡΑΣΙΝΑ	6
A-Π2035	15M ΜΠΛΕ	6



**ΛΑΣΤΙΧΑ ΟΞΥΓΟΝΟΥ  
ΜΠΛΕ ΙΤΑΛΙΑΣ**

ΚΩΔ.	ΠΕΡΙΓΡΑΦΗ	ΣΥΣΚ.
A-P3515	100M 8X15	1



**ΛΑΣΤΙΧΑ ΑΣΕΤΥΛΙΝΗΣ  
ΚΟΚΚΙΝΑ ΙΤΑΛΙΑΣ**

ΚΩΔ.	ΠΕΡΙΓΡΑΦΗ	ΣΥΣΚ.
A-P3516	100M 8X15	1

# ΑΓΡΟΣ & ΚΗΠΟΣ



**ΣΕΛΕΣ ΛΑΣΤΙΧΩΝ Ν.Τ.  
ΠΟΤΙΣΜΑΤΟΣ ΕΓΧΩΡΙΕΣ**

ΚΩΔ.	ΠΕΡΙΓΡΑΦΗ	ΣΥΣΚ.
A-E471	ΠΛΑΣΤΙΚΕΣ ΜΠΛΕ	10
A-E472	ΠΛΑΣΤΙΚΕΣ ΚΟΚΚΙΝΕΣ	10
A-E473	ΠΛΑΣΤΙΚΕΣ ΜΑΥΡΕΣ	10
A-E474	ΠΛΑΣΤΙΚΕΣ ΚΙΤΡΙΝΕΣ	10
A-E470	ΠΛΑΣΤΙΚΕΣ ΠΡΑΣΙΝΕΣ	10
A-E475	ΠΛΑΣΤΙΚΕΣ ΓΚΡΙ	10
A-E300	ΠΛΑΣΤΙΚΕΣ ΛΕΥΚΕΣ	10



**ΣΕΛΕΣ ΛΑΣΤΙΧΩΝ  
ΠΟΤΙΣΜΑΤΟΣ ΙΣΠΑΝΙΑΣ**

ΚΩΔ.	ΠΕΡΙΓΡΑΦΗ	ΣΥΣΚ.
A-E712	R44	5



**ΣΕΛΕΣ ΛΑΣΤΙΧΩΝ  
ΠΟΤΙΣΜΑΤΟΣ ΚΙΝΑΣ**

ΚΩΔ.	ΠΕΡΙΓΡΑΦΗ	ΣΥΣΚ.
A-P471	798476 ΓΚΡΙ	24
A-P472	798476GN ΠΡΑΣΙΝΕΣ	24
A-P473	798476W ΛΕΥΚΕΣ	24



**ΣΕΛΕΣ ΛΑΣΤΙΧΩΝ  
ΠΟΤΙΣΜΑΤΟΣ ΚΙΝΑΣ**

ΚΩΔ.	ΠΕΡΙΓΡΑΦΗ	ΣΥΣΚ.
A-P469	775146 ΛΟΥΛΟΥΔΙ	10



**ΣΕΛΕΣ ΛΑΣΤΙΧΩΝ  
ΠΟΤΙΣΜΑΤΟΣ ΚΙΝΑΣ**

ΚΩΔ.	ΠΕΡΙΓΡΑΦΗ	ΣΥΣΚ.
A-P464	775171 ΛΟΥΛΟΥΔΙ ΔΙΠΛΗΣ ΟΨΗΣ	10



**ΣΕΛΕΣ ΛΑΣΤΙΧΩΝ  
ΠΟΤΙΣΜΑΤΟΣ ΚΙΝΑΣ**

ΚΩΔ.	ΠΕΡΙΓΡΑΦΗ	ΣΥΣΚ.
A-P466	775132 ΠΑΠΙΕΣ ΠΡΑΣΙΝΗ	10



**ΣΕΛΕΣ ΛΑΣΤΙΧΩΝ  
ΠΟΤΙΣΜΑΤΟΣ ΚΙΝΑΣ**

ΚΩΔ.	ΠΕΡΙΓΡΑΦΗ	ΣΥΣΚ.
A-P468	775170 WELCOME	10



**ΣΕΛΕΣ ΛΑΣΤΙΧΩΝ  
ΠΟΤΙΣΜΑΤΟΣ ΚΙΝΑΣ**

ΚΩΔ.	ΠΕΡΙΓΡΑΦΗ	ΣΥΣΚ.
A-P467	775133 ΠΑΠΙΕΣ ΛΕΥΚΕΣ	10



**ΣΕΛΕΣ ΛΑΣΤΙΧΩΝ  
ΠΟΤΙΣΜΑΤΟΣ ΚΙΝΑΣ**

ΚΩΔ.	ΠΕΡΙΓΡΑΦΗ	ΣΥΣΚ.
A-P470	775147 ΠΟΤΙΣΤΗΡΙ	10

# ΑΓΡΟΣ & ΚΗΠΟΣ



**ΑΝΕΜΕΣ ΜΕ ΛΑΣΤΙΧΟ  
17Μ ΕΓΧΩΡΙΕΣ**

ΚΩΔ.	ΠΕΡΙΓΡΑΦΗ	ΣΥΣΚ.
A-E398	N.T. ΜΕ ΣΥΝΔΕΣΜΟΥΣ	1



**ΑΝΕΜΕΣ ΧΩΡΙΣ ΡΟΔΕΣ  
ΕΓΧΩΡΙΕΣ**

ΚΩΔ.	ΠΕΡΙΓΡΑΦΗ	ΣΥΣΚ.
A-E399	N50M	1



**ΑΝΕΜΕΣ ΜΕ ΡΟΔΕΣ  
ΕΓΧΩΡΙΕΣ**

ΚΩΔ.	ΠΕΡΙΓΡΑΦΗ	ΣΥΣΚ.
A-M578	50M ΠΛΑΣΤΙΚΕΣ	1



**ΑΝΕΜΕΣ ΜΕ ΡΟΔΕΣ  
ΕΓΧΩΡΙΕΣ**

ΚΩΔ.	ΠΕΡΙΓΡΑΦΗ	ΣΥΣΚ.
A-E504	60M ΜΕΤΑΛΛΙΚΕΣ	1



**ΑΝΕΜΕΣ ΜΕ ΡΟΔΕΣ  
ΤΑΙΩΑΝ**

ΚΩΔ.	ΠΕΡΙΓΡΑΦΗ	ΣΥΣΚ.
A-E580	9006 RL-220	1

**AMIG**



**ΜΠΕΚ ΚΑΡΦΩΤΑ  
2032 ΙΣΠΑΝΙΑΣ**

ΚΩΔ.	ΠΕΡΙΓΡΑΦΗ	ΣΥΣΚ.
A-E701	3ΩΝ ΣΤΕΛΕΧΩΝ	10

**AMIG**



**ΜΠΕΚ ΚΑΘΙΣΤΑ  
R15 ΙΣΠΑΝΙΑΣ**

ΚΩΔ.	ΠΕΡΙΓΡΑΦΗ	ΣΥΣΚ.
A-E1301	3 ΣΤΕΛΕΧΩΝ	10

**AMIG**



**ΜΠΕΚ ΚΑΘΙΣΤΑ  
2030 ΙΣΠΑΝΙΑΣ**

ΚΩΔ.	ΠΕΡΙΓΡΑΦΗ	ΣΥΣΚ.
A-E806	2 ΣΤΕΛΕΧΩΝ	10

# ΑΓΡΟΣ & ΚΗΠΟΣ



**ΠΙΣΤΟΛΙΑ ΝΕΡΟΥ  
ΙΣΠΑΝΙΑΣ**

ΚΩΔ.	ΠΕΡΙΓΡΑΦΗ	ΣΥΣΚ.
A-E728	R25 ΜΕ ΟΡΕΙΧΑΛΚΙΝΗ ΜΥΤΗ	6



**ΠΙΣΤΟΛΙΑ ΝΕΡΟΥ  
R24 ΙΣΠΑΝΙΑΣ**

ΚΩΔ.	ΠΕΡΙΓΡΑΦΗ	ΣΥΣΚ.
A-E1302	7 ΘΕΣΕΩΝ	5



**ΕΚΤΟΞΕΥΤΗΡΕΣ ΝΕΡΟΥ  
ΟΡΕΙΧΑΛΙΝΟΙ ΙΣΠΑΝΙΑΣ**

ΚΩΔ.	ΠΕΡΙΓΡΑΦΗ	ΣΥΣΚ.
A-E724	R12	10



**ΡΑΚΟΡ ΝΕΡΟΥ  
2071 ΙΣΠΑΝΙΑΣ**

ΚΩΔ.	ΠΕΡΙΓΡΑΦΗ	ΣΥΣΚ.
A-E815	4 ΘΕΣΕΩΝ 1/2" - 3/4"	10



**ΡΑΚΟΡ ΝΕΡΟΥ  
ΙΣΠΑΝΙΑΣ**

ΚΩΔ.	ΠΕΡΙΓΡΑΦΗ	ΣΥΣΚ.
A-E801	2007/1"	10
A-E802	2009/3/4"	10



**ΡΑΚΟΡ ΥΨΙΛΟΝ ΝΕΡΟΥ  
2070, 2090 ΙΣΠΑΝΙΑΣ**

ΚΩΔ.	ΠΕΡΙΓΡΑΦΗ	ΣΥΣΚ.
A-E811	2090 ΥΨΙΛΟΝ	10
A-E706	2070 ΥΨΙΛΟΝ ΜΕ ΔΙΑΚΟΠΤΕΣ	10



**ΡΑΚΟΡ ΝΕΡΟΥ  
R02 ΙΣΠΑΝΙΑΣ**

ΚΩΔ.	ΠΕΡΙΓΡΑΦΗ	ΣΥΣΚ.
A-E797	3/4" ΠΛΑΣΤΙΚΟ	10
A-E807	3/4" ΟΡΕΙΧΑΛΚΙΝΟ	10



**ΤΑΧΥΣΥΝΔΕΣΜΟΙ  
ΙΣΠΑΝΙΑΣ**

ΚΩΔ.	ΠΕΡΙΓΡΑΦΗ	ΣΥΣΚ.
A-E720	R08/ 1/2"	10
A-E716	R88/ 3/4"	10



**ΤΑΧΥΣΥΝΔΕΣΜΟΙ ΝΕΡΟΥ  
2121 ΙΣΠΑΝΙΑΣ**

ΚΩΔ.	ΠΕΡΙΓΡΑΦΗ	ΣΥΣΚ.
A-E803	1/2" ΟΡΕΙΧΑΛΚΙΝΟΙ	10

# ΑΓΡΟΣ & ΚΗΠΟΣ



**ΠΙΣΤΟΛΙΑ ΝΕΡΟΥ  
37003 ΚΙΝΑΣ**

ΚΩΔ.	ΠΕΡΙΓΡΑΦΗ	ΣΥΣΚ.
A-E2001	ΠΛΑΣΤΙΚΗ ΕΠΙΚΑΛΥΨΗ	12



**ΠΙΣΤΟΛΙΑ ΝΕΡΟΥ  
39610 ΚΙΝΑΣ**

ΚΩΔ.	ΠΕΡΙΓΡΑΦΗ	ΣΥΣΚ.
A-E2002	ΟΡΕΙΧΑΛΚΙΝΗ ΜΥΤΗ	12



**ΠΙΣΤΟΛΙΑ ΝΕΡΟΥ  
37029 ΚΙΝΑΣ**

ΚΩΔ.	ΠΕΡΙΓΡΑΦΗ	ΣΥΣΚ.
A-E2004	ΟΡΕΙΧΑΛΚΙΝΗ ΜΥΤΗ	12



**ΠΙΣΤΟΛΙΑ ΝΕΡΟΥ  
39611 ΚΙΝΑΣ**

ΚΩΔ.	ΠΕΡΙΓΡΑΦΗ	ΣΥΣΚ.
A-E2003	8 ΘΕΣΕΩΝ	12



**ΠΙΣΤΟΛΙΑ ΝΕΡΟΥ  
39649 ΚΙΝΑΣ**

ΚΩΔ.	ΠΕΡΙΓΡΑΦΗ	ΣΥΣΚ.
A-E2026	ΜΕ ΔΙΑΚΟΠΤΗ	12



**ΠΙΣΤΟΛΙΑ ΝΕΡΟΥ  
31011 ΚΙΝΑΣ**

ΚΩΔ.	ΠΕΡΙΓΡΑΦΗ	ΣΥΣΚ.
A-E2005	ΧΡΩΜΕ	12



**ΠΙΣΤΟΛΙΑ ΝΕΡΟΥ  
55115 ΚΙΝΑΣ**

ΚΩΔ.	ΠΕΡΙΓΡΑΦΗ	ΣΥΣΚ.
A-E2037	ΟΡΕΙΧ. ΜΥΤΗ	12



**ΠΙΣΤΟΛΙΑ ΝΕΡΟΥ  
31022 ΚΙΝΑΣ**

ΚΩΔ.	ΠΕΡΙΓΡΑΦΗ	ΣΥΣΚ.
A-E2000	ΟΡΕΙΧ. ΜΥΤΗ	12



**ΕΚΤΟΞΕΥΤΗΡΕΣ  
ΝΕΡΟΥ ΚΙΝΑΣ**

ΚΩΔ.	ΠΕΡΙΓΡΑΦΗ	ΣΥΣΚ.
A-E689	MR.20682 ΠΛΑΣΤΙΚΟΙ	12

# ΑΓΡΟΣ & ΚΗΠΟΣ



**ΜΠΕΚ ΚΑΘΙΣΤΑ  
JR-902 ΚΙΝΑΣ**

ΚΩΔ.	ΠΕΡΙΓΡΑΦΗ	ΣΥΣΚ
A-E2010	ΠΛΑΣΤΙΚΑ 2 ΣΤΟΜΙΩΝ	12



**ΜΠΕΚ ΚΑΘΙΣΤΑ  
39620 ΚΙΝΑΣ**

ΚΩΔ.	ΠΕΡΙΓΡΑΦΗ	ΣΥΣΚ
A-E2007	ΠΛΑΣΤΙΚΑ	6



**ΜΠΕΚ ΚΑΘΙΣΤΑ  
JR-903 ΚΙΝΑΣ**

ΚΩΔ.	ΠΕΡΙΓΡΑΦΗ	ΣΥΣΚ
A-E2008	ΠΛΑΣΤΙΚΑ 3 ΣΤΟΜΙΩΝ	12



**ΜΠΕΚ ΚΑΘΙΣΤΑ  
31005 ΚΙΝΑΣ**

ΚΩΔ.	ΠΕΡΙΓΡΑΦΗ	ΣΥΣΚ
A-E2009	3 ΣΤΟΜΙΩΝ ΜΕΤΑΛΛΙΚΑ	6



**ΤΑΧΥΣΥΝΔΕΣΜΟΙ  
55001 ΚΙΝΑΣ**

ΚΩΔ.	ΠΕΡΙΓΡΑΦΗ	ΣΥΣΚ
A-E2032	1/2"	10



**ΤΑΧΥΣΥΝΔΕΣΜΟΙ  
39008 ΚΙΝΑΣ**

ΚΩΔ.	ΠΕΡΙΓΡΑΦΗ	ΣΥΣΚ
A-E2017	1/2"	12



**ΤΑΧΥΣΥΝΔΕΣΜΟΙ  
37005 ΚΙΝΑΣ**

ΚΩΔ.	ΠΕΡΙΓΡΑΦΗ	ΣΥΣΚ
A-E2018	3/4"	12



**ΤΑΧΥΣΥΝΔΕΣΜΟΙ  
55035 ΚΙΝΑΣ**

ΚΩΔ.	ΠΕΡΙΓΡΑΦΗ	ΣΥΣΚ
A-E2027	1/2" - 5/8" - 3/4"	12



# ΑΓΡΟΣ & ΚΗΠΟΣ



ΚΩΔ.	ΠΕΡΙΓΡΑΦΗ	ΣΥΣΚ.
A-E2038	5/8" - 3/4"	12



ΚΩΔ.	ΠΕΡΙΓΡΑΦΗ	ΣΥΣΚ.
A-E2039	1/2"	12



ΚΩΔ.	ΠΕΡΙΓΡΑΦΗ	ΣΥΣΚ.
A-E2016	4 ΘΕΣΕΩΝ	12



ΚΩΔ.	ΠΕΡΙΓΡΑΦΗ	ΣΥΣΚ.
A-E2015	37026	12



ΚΩΔ.	ΠΕΡΙΓΡΑΦΗ	ΣΥΣΚ.
A-E2028	ΤΡΙΠΛΟΙ	12



ΚΩΔ.	ΠΕΡΙΓΡΑΦΗ	ΣΥΣΚ.
A-E2034	1" ΡΑΚΟΡ	10



ΚΩΔ.	ΠΕΡΙΓΡΑΦΗ	ΣΥΣΚ.
A-E2013	ΔΙΠΛΟΣ	24



ΚΩΔ.	ΠΕΡΙΓΡΑΦΗ	ΣΥΣΚ.
A-E2014	3/4"	24



ΚΩΔ.	ΠΕΡΙΓΡΑΦΗ	ΣΥΣΚ.
A-E2011	3/4" ΑΡΣΕΝΙΚΑ	24

# ΑΓΡΟΣ & ΚΗΠΟΣ



**ΤΑΧΥΣΥΝΔΕΣΜΟΙ  
ΕΓΧΩΡΙΟΙ**

ΚΩΔ.	ΠΕΡΙΓΡΑΦΗ	ΣΥΣΚ.
A-P177	472 1/2"	30
A-P178	474 3/4"	30



**ΣΥΝΔΕΣΜΟΙ  
202 ΕΓΧΩΡΙΟΙ**

ΚΩΔ.	ΠΕΡΙΓΡΑΦΗ	ΣΥΣΚ.
A-P192	202 5/8" - 3/4"	25



**ΣΥΝΔΕΣΜΟΙ  
201 ΕΓΧΩΡΙΟΙ**

ΚΩΔ.	ΠΕΡΙΓΡΑΦΗ	ΣΥΣΚ.
A-P191	201 1/2"	50



**ΕΚΤΟΞΕΥΤΗΡΕΣ  
ΕΓΧΩΡΙΟΙ**

ΚΩΔ.	ΠΕΡΙΓΡΑΦΗ	ΣΥΣΚ.
A-E670	205 ΚΟΥΜΠΩΤΟΙ	30



**ΕΚΤΟΞΕΥΤΗΡΕΣ  
ΕΓΧΩΡΙΟΙ**

ΚΩΔ.	ΠΕΡΙΓΡΑΦΗ	ΣΥΣΚ.
A-E671	206 1/2" ΣΥΝΔ.	25



**ΣΥΝΔΕΣΜΟΙ ΠΛΑΣΤΙΚΟΙ  
ΕΓΧΩΡΙΟΙ**

ΚΩΔ.	ΠΕΡΙΓΡΑΦΗ	ΣΥΣΚ.
A-P085	1/2"	100
A-P086	5/8"	100
A-P087	3/4"	100
A-P088	1"	100



**ΡΑΚΟΡ  
204 ΕΓΧΩΡΙΑ**

ΚΩΔ.	ΠΕΡΙΓΡΑΦΗ	ΣΥΣΚ.
A-P176	3/4" ΚΟΥΜΠΩΤΑ	50



**ΡΑΚΟΡ ΠΛΑΣΤΙΚΑ  
ΕΓΧΩΡΙΑ**

ΚΩΔ.	ΠΕΡΙΓΡΑΦΗ	ΣΥΣΚ.
A-P081	1/2"	100
A-P082	5/8"	100
A-P083	3/4"	100
A-P084	1"	100

# ΑΓΡΟΣ & ΚΗΠΟΣ



**ΠΡΟΓΡΑΜΜΑΤΙΣΤΕΣ  
ΠΟΤΙΣΜΑΤΟΣ ΚΙΝΑΣ**

ΚΩΔ.	ΠΕΡΙΓΡΑΦΗ	ΣΥΣΚ.
A-Π896	BX6605	1



**ΠΡΟΓΡΑΜΜΑΤΙΣΤΕΣ  
ΠΟΤΙΣΜΑΤΟΣ ΚΙΝΑΣ**

ΚΩΔ.	ΠΕΡΙΓΡΑΦΗ	ΣΥΣΚ.
A-Π895	798419	1



**ΕΚΤΟΞΕΥΤΗΡΕΣ ΝΕΡΟΥ  
AB-4011 ΤΑΙΩΑΝ**

ΚΩΔ.	ΠΕΡΙΓΡΑΦΗ	ΣΥΣΚ.
A-E678	ΟΡΕΙΧΑΛΚΙΝΟΙ	6



**ΕΚΤΟΞΕΥΤΗΡΕΣ ΝΕΡΟΥ  
AB-4010 ΤΑΙΩΑΝ**

ΚΩΔ.	ΠΕΡΙΓΡΑΦΗ	ΣΥΣΚ.
A-E655	ΟΡΕΙΧΑΛΚΙΝΟΙ ΜΕ ΡΟΥΞΟΥΝΙ	10



**ΣΥΝΔΕΣΜΟΙ  
ΚΙΝΑΣ**

ΚΩΔ.	ΠΕΡΙΓΡΑΦΗ	ΣΥΣΚ.
A-E193	323 5/8"	12



**ΜΠΕΚ ΔΑΠΕΔΟΥ  
T-5015 ΤΑΙΩΑΝ**

ΚΩΔ.	ΠΕΡΙΓΡΑΦΗ	ΣΥΣΚ.
A-E676	ΜΑΡΓΑΡΙΤΑ, ΠΛΑΣΤΙΚΑ	1



**ΜΠΕΚ ΔΑΠΕΔΟΥ  
5056 ΤΑΙΩΑΝ**

ΚΩΔ.	ΠΕΡΙΓΡΑΦΗ	ΣΥΣΚ.
A-E659	3ων ΣΤΕΛΕΧΩΝ	36



**ΜΠΕΚ ΔΑΠΕΔΟΥ  
5049 ΤΑΙΩΑΝ**

ΚΩΔ.	ΠΕΡΙΓΡΑΦΗ	ΣΥΣΚ.
A-E679	ΠΛΑΣΤΙΚΑ	24

# ΑΓΡΟΣ & ΚΗΠΟΣ

**AMEGO**



**ΜΠΕΚ ΒΕΝΤΑΛΙΑ  
ΔΑΠΕΔΟΥ 5811 ΤΑΙΩΑΝ**

ΚΩΔ.	ΠΕΡΙΓΡΑΦΗ	ΣΥΣΚ.
A-E680	ΒΕΝΤΑΛΙΑ	1

**AMEGO**



**ΜΠΕΚ ΚΑΡΦΩΤΑ ΤΑΙΩΑΝ**

ΚΩΔ.	ΠΕΡΙΓΡΑΦΗ	ΣΥΣΚ.
A-E657	5035 ΠΛΑΣΤΙΚΑ	12

**AMEGO**



**ΜΠΕΚ ΚΑΡΦΩΤΑ ΤΑΙΩΑΝ**

ΚΩΔ.	ΠΕΡΙΓΡΑΦΗ	ΣΥΣΚ.
A-E658	5033 ΠΛΑΣΤΙΚΑ & ΜΕΤΑΛΛΙΚΑ	12

**AMEGO**



**ΜΠΕΚ ΚΑΡΦΩΤΑ ΤΑΙΩΑΝ**

ΚΩΔ.	ΠΕΡΙΓΡΑΦΗ	ΣΥΣΚ.
A-E656	5040 ΜΕΤΑΛΛΙΚΑ	12



**ΣΕΤ ΕΡΓΑΛΕΙΩΝ ΚΗΠΟΥ  
ΚΙΝΑΣ**

ΚΩΔ.	ΠΕΡΙΓΡΑΦΗ	ΣΥΣΚ.
A-E116	3ΤΕΜ ΣΦΥΡΙΛΑΤΑ	5



**ΣΕΤ ΕΡΓΑΛΕΙΩΝ ΚΗΠΟΥ  
ΚΙΝΑΣ**

ΚΩΔ.	ΠΕΡΙΓΡΑΦΗ	ΣΥΣΚ.
A-E244	5ΤΕΜ ΣΦΥΡΙΛΑΤΑ	5



**ΤΡΥΠΑΝΙΑ ΦΥΤΕΜΑΤΟΣ  
«Λ» ΕΓΧΩΡΙΑ**

ΚΩΔ.	ΔΙΑΣΤΑΣΕΙΣ	ΣΥΣΚ.
A-T502	N.110	1
A-T501	N.130	1
A-T500	N.150	1

# ΑΓΡΟΣ & ΚΗΠΟΣ



**ΜΕΤΑΛΛΟΠΛΑΣΤΙΚΑ ΣΤΗΡΙΓΜΑΤΑ  
ΚΗΠΟΥ & ΘΕΡΜΟΚΗΠΙΟΥ ΚΙΝΑΣ**



**ΠΛΑΣΤΙΚΟΙ ΣΥΝΔΕΣΜΟΙ ΣΤΗΡΙΓΜΑΤΩΝ  
ΚΗΠΟΥ & ΘΕΡΜΟΚΗΠΙΟΥ ΚΙΝΑΣ**

ΚΩΔ.	ΠΕΡΙΓΡΑΦΗ	ΣΥΣΚ.
A-Σ360	Φ11mmX100cm	120
A-Σ366	Φ11mmX120cm	120
A-Σ367	Φ11mmX150cm	120
A-Σ368	Φ11mmX180cm	120
A-Σ369	Φ16mmX120cm	60
A-Σ370	Φ16mmX150cm	60
A-Σ371	Φ16mmX180cm	60
A-Σ372	Φ16mmX210cm	60
A-Σ373	Φ20mmX150cm	50
A-Σ374	Φ20mmX180cm	50
A-Σ375	Φ20mmX210cm	50

ΚΩΔ.	ΠΕΡΙΓΡΑΦΗ	ΣΥΣΚ.
A-Σ310	GLJ-11 Φ11	10
A-Σ311	GLJ-16 Φ16	8
A-Σ312	GLJ-20 Φ20	6



**ΣΤΗΡΙΓΜΑ ΤΥΠΟΥ "U"  
Φ16 60mmX150cm ΚΙΝΑΣ**

ΚΩΔ.	ΠΕΡΙΓΡΑΦΗ	ΣΥΣΚ.
A-Σ376	ΚΗΠΟΥ & ΘΕΡΜΟΚΗΠΙΟΥ	10



**ΡΥΘΜΙΖΟΜΕΝΟΙ  
ΣΥΝΔΕΣΜΟΙ  
ΣΤΗΡΙΓΜΑΤΩΝ ΚΙΝΑΣ**

ΚΩΔ.	ΠΕΡΙΓΡΑΦΗ	ΣΥΣΚ.
A-Σ314	WNK-11 Φ11 ΠΛΑΣΤ.	24
A-Σ315	WNK-16 Φ16 ΠΛΑΣΤ.	12
A-Σ316	WNK-20 Φ20 ΠΛΑΣΤ.	9



**ΡΥΘΜΙΖΟΜΕΝΟΙ  
ΓΩΝΙΑΚΟΙ ΣΥΝΔΕΣΜΟΙ  
ΣΤΗΡΙΓΜΑΤΩΝ ΚΙΝΑΣ**

ΚΩΔ.	ΠΕΡΙΓΡΑΦΗ	ΣΥΣΚ.
A-Σ317	A-11 Φ11 ΠΛΑΣΤ.	10
A-Σ318	A-16 Φ16 ΠΛΑΣΤ.	10
A-Σ319	A-20 Φ20 ΠΛΑΣΤ.	10



**ΣΥΡΜΑ ΛΟΥΛΟΥΔΙΩΝ  
ΚΙΝΑΣ**

ΚΩΔ.	ΠΕΡΙΓΡΑΦΗ	ΣΥΣΚ.
A-Σ671	3mm x10M	48
A-Σ672	4,5mm x5M	48



**ΣΥΡΜΑ ΛΟΥΛΟΥΔΙΩΝ  
ΚΙΝΑΣ**

ΚΩΔ.	ΠΕΡΙΓΡΑΦΗ	ΣΥΣΚ.
A-Σ697	30M	24
A-Σ698	50M	24
A-Σ661	100M	24



**ΣΧΟΙΝΙ ΣΤΕΡΕΩΣΗΣ  
ΚΙΝΑΣ**

ΚΩΔ.	ΠΕΡΙΓΡΑΦΗ	ΣΥΣΚ.
A-Σ965	JT-100 100M	12

# ΑΓΡΟΣ & ΚΗΠΟΣ



**ΠΛΑΣΤΙΚΟΣ ΠΑΣΑΛΟΣ  
ΣΤΕΡΕΩΣΗΣ ΤΥΠΟΥ «Τ»  
ΚΙΝΑΣ**

ΚΩΔ.	ΠΕΡΙΓΡΑΦΗ	ΣΥΣΚ.
A-Σ964	SD-2 10cm	10



**ΑΦΡΩΔΕΣ ΔΕΜΑΤΙΚΑ  
ΦΥΤΩΝ ΚΙΝΑΣ**

ΚΩΔ.	ΠΕΡΙΓΡΑΦΗ	ΣΥΣΚ.
A-Σ361	794304 25mm	15



**ΣΥΡΑΠΤΙΚΑ  
ΑΜΠΕΛΩΝ ΤΑΙΩΑΝ**

ΚΩΔ.	ΠΕΡΙΓΡΑΦΗ	ΣΥΣΚ.
A-Σ951	570003 J99	10



**ΤΑΙΝΙΕΣ ΑΓΡΟΤΙΚΗΣ  
ΧΡΗΣΗΣ, ΑΜΠΕΛΩΝ  
ΕΓΧΩΡΙΕΣ**

ΚΩΔ.	ΠΕΡΙΓΡΑΦΗ	ΣΥΣΚ.
A-Σ953	ΚΟΚΚΙΝΕΣ	20
A-Σ950	ΜΠΛΕ	20



**ΕΡΓΑΛΕΙΟ  
ΜΠΟΛΙΑΣΜΑΤΟΣ ΤΑΙΩΑΝ**

ΚΩΔ.	ΠΕΡΙΓΡΑΦΗ	ΣΥΣΚ.
A-K671	570031 J67	6



**ΣΥΡΑΠΤΙΚΑ  
ΑΜΠΕΛΩΝ ΚΙΝΑΣ**

ΚΩΔ.	ΠΕΡΙΓΡΑΦΗ	ΣΥΣΚ.
A-Σ966	SC-8103	10



**ΔΙΧΑΛΑ ΣΥΡΑΠΤΙΚΩΝ  
ΑΜΠΕΛΩΝ ΤΑΙΩΑΝ**

ΚΩΔ.	ΠΕΡΙΓΡΑΦΗ	ΣΥΣΚ.
A-Σ952	57005 J99-2 Συσκ.1000τεμ.	10



**ΔΙΧΑΛΑ ΣΥΡΑΠΤΙΚΩΝ  
ΑΜΠΕΛΩΝ ΚΙΝΑΣ**

ΚΩΔ.	ΠΕΡΙΓΡΑΦΗ	ΣΥΣΚ.
A-Σ969	787093/604C Συσκ.1000τεμ.	10

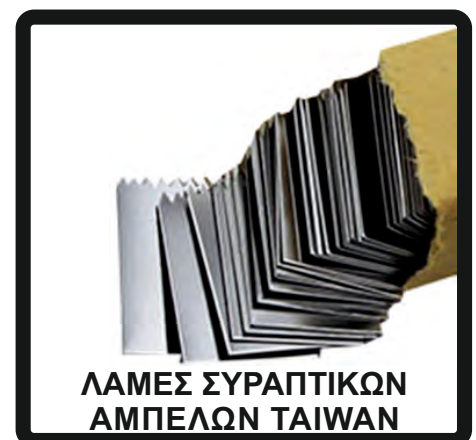

**ΛΑΜΕΣ ΣΥΡΑΠΤΙΚΩΝ  
ΑΜΠΕΛΩΝ ΤΑΙΩΑΝ**

ΚΩΔ.	ΠΕΡΙΓΡΑΦΗ	ΣΥΣΚ.
A-Σ954	57004 J99-1 σετ 3τεμ.	1

# ΑΓΡΟΣ & ΚΗΠΟΣ



**ΨΑΛΙΔΙΑ ΣΤΑΦΥΛΙΩΝ  
1511 ΙΣΠΑΝΙΑΣ**

ΚΩΔ.	ΠΕΡΙΓΡΑΦΗ	ΣΥΣΚ.
A-Ψ402	ΣΤΑΦΥΛΙΩΝ	5



**ΨΑΛΙΔΙΑ ΚΛΑΔΟΥ  
1509 Β.Τ. ΙΣΠΑΝΙΑΣ**

ΚΩΔ.	ΠΕΡΙΓΡΑΦΗ	ΣΥΣΚ.
A-Ψ268	8 1/2"	5



**ΨΑΛΙΔΙΑ ΚΛΑΔΟΥ  
P13 ΙΣΠΑΝΙΑΣ**

ΚΩΔ.	ΠΕΡΙΓΡΑΦΗ	ΣΥΣΚ.
A-Ψ272	8 1/2"	5



**ΕΠΑΓΓΕΛΜΑΤΙΚΑ ΨΑΛΙΔΙΑ  
LOWE ΓΕΡΜΑΝΙΑΣ**

ΚΩΔ.	ΠΕΡΙΓΡΑΦΗ	ΣΥΣΚ.
A-Ψ099	1104 SB/200	5
A-Ψ159	ΑΝΤΑΛ.ΠΑΤΟΥΡΕΣ	1
A-Ψ157	ΑΝΤΑΛ.ΛΑΜΕΣ	1
A-Ψ158	ΑΝΤΑΛ.ΕΛΑΤΗΡΙΑ	1
A-Ψ999	ΑΝΤΑΛ.ΑΣΦΑΛΕΙΕΣ	1



**ΨΑΛΙΔΙΑ ΚΛΑΔΟΥ  
ΙΑΠΩΝΙΑΣ**

ΚΩΔ.	ΠΕΡΙΓΡΑΦΗ	ΣΥΣΚ.
A-Ψ081	8020	6
A-Ψ201	ΑΝΤΑΛ. ΛΑΜΕΣ	1



**ΨΑΛΙΔΙΑ ΚΛΑΔΟΥ  
ΙΑΠΩΝΙΑΣ**

ΚΩΔ.	ΠΕΡΙΓΡΑΦΗ	ΣΥΣΚ.
A-Ψ222	PSA-G8	6
A-Ψ221	ΑΝΤΑΛ. ΛΑΜΕΣ	1



**ΨΑΛΙΔΙΑ ΚΛΑΔΟΥ  
2047 (S807 TRF) TAIWAN**

ΚΩΔ.	ΠΕΡΙΓΡΑΦΗ	ΣΥΣΚ.
A-Ψ353	2047	10



**ΨΑΛΙΔΙΑ ΚΛΑΔΟΥ  
2057 TAIWAN**

ΚΩΔ.	ΠΕΡΙΓΡΑΦΗ	ΣΥΣΚ.
A-Ψ367	2057	10



**ΨΑΛΙΔΙΑ ΚΛΑΔΟΥ  
2122 T.LOWE TAIWAN**

ΚΩΔ.	ΠΕΡΙΓΡΑΦΗ	ΣΥΣΚ.
A-Ψ371	510017	10

# ΑΓΡΟΣ & ΚΗΠΟΣ



ΚΩΔ.	ΠΕΡΙΓΡΑΦΗ	ΣΥΣΚ
A-Ψ351	2036	10



ΚΩΔ.	ΠΕΡΙΓΡΑΦΗ	ΣΥΣΚ
A-Ψ354	2060	10



ΚΩΔ.	ΠΕΡΙΓΡΑΦΗ	ΣΥΣ
A-Ψ152	ΜΕ ΕΠΙΠΛΕΟΝ ΛΑΜΑ ΚΑΙ ΕΛΑΤΗΡΙΟ	6



ΚΩΔ.	ΠΕΡΙΓΡΑΦΗ	ΣΥΣΚ
A-Ψ299	798345/8"	10



ΚΩΔ.	ΠΕΡΙΓΡΑΦΗ	ΣΥΣΚ
A-Ψ296	798398/8"	10



ΚΩΔ.	ΠΕΡΙΓΡΑΦΗ	ΣΥΣΚ
A-Ψ295	798397/8"	10



ΚΩΔ.	ΠΕΡΙΓΡΑΦΗ	ΣΥΣΚ
A-Ψ118	ΜΕ ΕΠΙΠΛΕΟΝ ΛΑΜΑ	6



ΚΩΔ.	ΠΕΡΙΓΡΑΦΗ	ΣΥΣ
A-M369	510016	12



ΚΩΔ.	ΠΕΡΙΓΡΑΦΗ	ΣΥΣΚ
A-M370	270038	10



# ΑΓΡΟΣ & ΚΗΠΟΣ



**ΨΑΛΙΔΙΑ ΜΗΛΩΝ  
ΤΑΙΩΑΝ**

ΚΩΔ.	ΠΕΡΙΓΡΑΦΗ	ΣΥΣΚ.
A-Ψ085	510011	12



**ΨΑΛΙΔΙΑ ΣΤΑΦΥΛΙΩΝ  
ΤΑΙΩΑΝ**

ΚΩΔ.	ΠΕΡΙΓΡΑΦΗ	ΣΥΣΚ.
A-Ψ027	510004	12



**ΨΑΛΙΔΙΑ ΦΡΟΥΤΩΝ  
ΚΙΝΑΣ**

ΚΩΔ.	ΠΕΡΙΓΡΑΦΗ	ΣΥΣΚ.
A-Ψ198	798372 ΙΣΙΑ	6



**ΨΑΛΙΔΙΑ  
ΠΕΡΙΣΤΡΕΦΟΜΕΝΑ  
ΤΑΙΩΑΝ**

ΚΩΔ.	ΠΕΡΙΓΡΑΦΗ	ΣΥΣΚ.
A-Ψ355	2150 3ΩΝ ΘΕΣΕΩΝ	10



**ΨΑΛΙΔΙΑ ΧΛΟΗΣ  
ΙΣΠΑΝΙΑΣ**

ΚΩΔ.	ΠΕΡΙΓΡΑΦΗ	ΣΥΣΚ.
A-Ψ273	P05 24"	2



**ΨΑΛΙΔΙΑ ΧΛΟΗΣ  
ΙΣΠΑΝΙΑΣ**

ΚΩΔ.	ΠΕΡΙΓΡΑΦΗ	ΣΥΣΚ.
A-Ψ275	P06 24"	2



**ΨΑΛΙΔΙΑ ΧΛΟΗΣ  
ΙΣΠΑΝΙΑΣ**

ΚΩΔ.	ΠΕΡΙΓΡΑΦΗ	ΣΥΣΚ.
A-Ψ264	P06 24"	2



**ΨΑΛΙΔΙΑ ΧΛΟΗΣ  
ΚΙΝΑΣ**

ΚΩΔ.	ΠΕΡΙΓΡΑΦΗ	ΣΥΣΚ.
A-Ψ119	0023570 21"	6



**ΨΑΛΙΔΙΑ ΧΛΟΗΣ  
ΤΑΙΩΑΝ**

ΚΩΔ.	ΠΕΡΙΓΡΑΦΗ	ΣΥΣΚ.
A-Ψ358	1083	12

# ΑΓΡΟΣ & ΚΗΠΟΣ



ΚΩΔ.	ΠΕΡΙΓΡΑΦΗ	ΣΥΣΚ.
A-Ψ370	1094 22"	12



ΚΩΔ.	ΠΕΡΙΓΡΑΦΗ	ΣΥΣΚ.
A-Ψ368	1081 ΜΕ ΠΤΥΣΣΟΜΕΝΕΣ ΛΑΒΕΣ	12



ΚΩΔ.	ΠΕΡΙΓΡΑΦΗ	ΣΥΣΚ.
A-Ψ271	P01 760mm, ΙΣΙΕΣ ΛΑΜΕΣ ΤΕΦΛΟΝ	1



ΚΩΔ.	ΠΕΡΙΓΡΑΦΗ	ΣΥΣΚ.
A-Ψ364	1028 ΜΕ ΙΣΙΑ ΛΑΜΑ ΚΑΙ ΠΤΥΣΣΟΜΕΝΕΣ ΛΑΒΕΣ	12



ΚΩΔ.	ΠΕΡΙΓΡΑΦΗ	ΣΥΣΚ.
A-Ψ363	1027 ΜΕ ΚΥΡΤΗ ΛΑΜΑ ΚΑΙ ΠΤΥΣΣΟΜΕΝΕΣ ΛΑΒΕΣ	12



ΚΩΔ.	ΠΕΡΙΓΡΑΦΗ	ΣΥΣΚ.
A-Ψ365	1025 ΜΕ ΚΑΣΤΑΝΙΑ, ΚΥΡΤΗ ΛΑΜΑ & ΛΑΒΕΣ ΠΤΥΣΣΟΜΕΝΕΣ	12



ΚΩΔ.	ΠΕΡΙΓΡΑΦΗ	ΣΥΣΚ.
A-Ψ269	1751 760mm	1
A-P840	5034 ΑΝΤ/ΚΗ ΛΑΜΑ	1



ΚΩΔ.	ΠΕΡΙΓΡΑΦΗ	ΣΥΣΚ.
A-Ψ361	1013 ΜΕ ΚΑΣΤΑΝΙΑ & ΙΣΙΑ ΛΑΜΑ	12



ΚΩΔ.	ΠΕΡΙΓΡΑΦΗ	ΣΥΣΚ.
A-Ψ366	1024 ΜΕ ΚΑΣΤΑΝΙΑ, ΙΣΙΑ ΛΑΜΑ & ΛΑΒΕΣ ΠΤΥΣΣΟΜΕΝΕΣ	12

# ΑΓΡΟΣ & ΚΗΠΟΣ

AMEGO



**ΨΑΛΙΔΙΑ ΧΛΟΗΣ ΣΕΤ  
ΤΑΙΩΑΝ**

ΚΩΔ.	ΠΕΡΙΓΡΑΦΗ	ΣΥΣΚ.
A-Ψ372	1042 2 ΤΕΜ ΜΕ ΨΑΛΙΔΙ ΚΛΑΔΟΥ & ΨΑΛΙΔΙ ΧΛΟΗΣ	6

AMIG



**ΨΑΛΙΔΙΑ ΚΟΡΥΦΩΝ  
P24 ΙΣΠΑΝΙΑΣ**

ΚΩΔ.	ΠΕΡΙΓΡΑΦΗ	ΣΥΣΚ.
A-Ψ276	12x6" ΜΕ ΠΡΙΟΝΙ	2

AMEGO



**ΨΑΛΙΔΙΑ ΚΟΡΥΦΩΝ  
ΤΑΙΩΑΝ**

ΚΩΔ.	ΠΕΡΙΓΡΑΦΗ	ΣΥΣΚ.
A-Ψ357	6026 ΜΕ ΠΡΙΟΝΙ	24

AMEGO



**ΨΑΛΙΔΙΑ ΚΟΡΥΦΩΝ ΜΕ ΚΟΝΤΑΡΙ ΤΑΙΩΑΝ**

ΚΩΔ.	ΠΕΡΙΓΡΑΦΗ	ΣΥΣΚ.
A-Ψ356	6023 ΨΑΛΙΔΙΑ ΜΕ ΣΤΑΘΕΡΟ ΚΟΝΤΑΡΙ 2Μ	12
A-Ψ359	6023Τ ΨΑΛΙΔΙΑ ΜΕ ΠΤΥΣΟΜΕΝΟ ΚΟΝΤΑΡΙ 2Μ	12
A-Ψ383	6023ΤL (HC-816C) ΨΑΛΙΔΙΑ ΜΕ ΠΤΥΣΟΜΕΝΟ ΚΟΝΤΑΡΙ 1,75-3Μ	1
A-Ψ360	ΑΗ6026ΡΗ ΣΙΔΕΡΕΝΙΑ ΚΟΝΤΑΡΙΑ 3Μ	1

AMEGO



**ΕΛΑΤΗΡΙΑ ΨΑΛΙΔΙΩΝ  
ΚΟΡΥΦΩΝ ΤΑΙΩΑΝ**

ΚΩΔ.	ΠΕΡΙΓΡΑΦΗ	ΣΥΣΚ.
A-Ψ374	ΓΙΑ MOD.6026	1

AMEGO



**ΛΑΜΕΣ ΨΑΛΙΔΙΩΝ  
ΚΟΡΥΦΗΣ 6023B ΤΑΙΩΑΝ**

ΚΩΔ.	ΠΕΡΙΓΡΑΦΗ	ΣΥΣΚ.
A-Ψ373	ΓΙΑ MOD.6023	1

Η εταιρεία δεν ευθύνεται για τυχόν τυπογραφικά λάθη.  
Κωδικοί, χαρακτηριστικά και συσκευασία προϊόντων δύναται να αλλάξουν ανά πάσα στιγμή χωρίς προειδοποίηση